

# SCHUBERT TOURISTIK

... für Ihre schönsten Tage im Jahr!

REISEKATALOG

2025

[www.schubert-touristik.de](http://www.schubert-touristik.de)

**BORDSERVICE  
INKLUSIVE**

**BUCHEN OHNE  
ANZAHLUNG\***

**03473/226660**



NEU



**SCHUBERT  
Klimawald**

**UNSER ENGAGEMENT  
FÜR DIE ZUKUNFT**



**BUS  
REISEN**



**KREUZ  
FAHRTEN**



**FLUG  
REISEN**



**TAGES  
FAHRTEN**



**KUR  
REISEN**

\*Gilt für alle Busreisen

## SCHUBERT TOURISTIK BORDSERVICE

SCHUBERT TOURISTIK bietet Ihnen im Rahmen der Bordverpflegung in unseren Reisebussen KOSTENFREI Wasser, Kaffee und warme Speisen an!

**BORDSERVICE  
INKLUSIVE  
(alle Infos s. S. 24)**

### Frühzahlerrabatt oder Frühbucherrabatt wählen<sup>1</sup>

Nutzen Sie unseren erstklassigen **FRÜHZAHLERRABATT<sup>1</sup>**, indem Sie Ihre Reise bis zum 31.10.2024 buchen und sofort voll bezahlen, um bis zu 100,- Euro zu sparen<sup>1</sup>. Bei Buchung **OHNE ANZAHLUNG** zahlen Sie den gesamten Reisepreis erst 28 Tage vor Reisebeginn und erhalten bei Buchung bis zum 31.12.2024 unseren beliebten **FRÜHBUCHERRABATT<sup>1</sup>** von bis zu 230,- Euro.

<sup>1</sup>gilt für alle Reisen, bei denen dieser Rabatt ausgewiesen ist. Bei jeder Buchung kann nur ein Rabatt in Anspruch genommen werden, eine Kombination mehrerer Rabatte ist nicht möglich.

### 120,- Euro sparen mit unserem Zustiegsrabatt

Bei Eigenanreise zu einem unserer **SCHUBERT TOURISTIK Terminals** sowie zu den Zustiegen Braunschweig/Hannover ZOB sparen Sie 120,- Euro pro Person und können Ihr Fahrzeug sicher am Terminal parken (Details siehe Seite 26–27).

### Erstklassige Luxusreisebusse von Mercedes Benz

Unsere Reisen finden mit unseren modernen Komfortreisebussen mit bequemer Reisebestuhlung, großem Sitzabstand, WC, Klimaanlage & Bordküche statt.<sup>2</sup> Die luxuriöse Ausstattung bietet ein Höchstmaß an Sicherheit und Reisekomfort (Nichtraucherbusse).

<sup>2</sup>Bitte haben Sie Verständnis, dass in Ausnahmefällen und zu Spitzenzeiten neu erworbene Busse, die ohne Getränkestation und Speisenerwärmer ausgestattet sind, bzw. externe Busunternehmen zum Einsatz kommen können. Qualität und Ausstattung dieser Busse sind auf dem modernsten Standard. Der Bordservice kann inhaltlich abweichen (nur Würstchen als warme Mahlzeit).

### Sitzplatzreservierung für die gesamte Reise

Bei Buchung Ihrer Reise reservieren wir Ihnen gleich Ihren Wunschplatz in unserem Reisebus (ohne Rechtsanspruch).

### Gepäckanforderungen

Damit Ihre Fahrt so sicher wie möglich durchgeführt werden kann, sind folgende Gepäckstücke pro Person erlaubt:

- 1 kleines Handgepäckstück (max. 40 x 28 x 18 cm) à **max. 6 kg p.P.**
- 1 Reisegepäckstück (max. 81 x 51 x 32 cm) à **max. 20 kg p.P.**

**Sie sind verpflichtet, Sondergepäck wie z. B. Rollator frühzeitig anzumelden, da der Platz in unseren Komfortreisebussen begrenzt ist.** Nicht angemeldetes Sondergepäck sowie Übergepäck wird vom Transport ausgeschlossen. Gewichtskontrollen werden regelmäßig von den Straßenbehörden durchgeführt.

### Nur bei uns Parken an den SCHUBERT TOURISTIK Terminals

Bei Anreise mit dem eigenen PKW zu unseren zwei **SCHUBERT TOURISTIK Terminals** können Sie Ihr Fahrzeug für die Dauer Ihrer Reise auf einem Parkplatz kostenpflichtig abstellen (Details siehe Seite 26–27).

### Nachhaltige Reiseunterlagen

Ihre Buchungs- und Reiseunterlagen stellen wir Ihnen kostenfrei per E-Mail zu. Auf Wunsch verschicken wir Ihnen die Unterlagen auch per Post. Hierfür erheben wir eine Gebühr von z.Zt. 3,- € je Buchung. (Stand: September 2024)

### Begrüßungskaffee für jeden Reisegast

Zu Beginn der Reise laden wir Sie zu einer Tasse frischem Kaffee oder Tee ein.

### SCHUBERT TOURISTIK Begrüßungsfrühstück

Starten in entspannter Atmosphäre: Bei Mehrtagesfahrten erhalten Sie als kleines Dankeschön für Ihre Buchung bei **SCHUBERT TOURISTIK** vor der Abreise im Terminal oder unterwegs im Bus ein kleines Begrüßungsfrühstück.

### SCHUBERT TOURISTIK Kostenloser Taxiservice

Bei uns beginnt Ihr Urlaub direkt an Ihrer Haustür. Mit unseren Kleinbussen oder einem regionalen Taxiunternehmen werden Sie zu unseren **SCHUBERT TOURISTIK** Terminals bzw. zu einem verkehrsgünstig gelegenen Zutiegsort entlang der Fahrtroute und – nach Beendigung der Reise – auch wieder nach Hause gebracht. Dies gilt im Umkreis von 80 km um unsere Terminals in Aschersleben und Erfurt oder um den Zustieg Braunschweig ZOB (Details siehe Seite 26).

### Mindestteilnehmerzahl

Unsere Reisen haben eine sehr hohe Reisegastquote. Dennoch behalten wir uns vor, bei Nichterreichen einer Mindestteilnehmerzahl, einen Kleinbus (ohne Küche/WC) einzusetzen, um die Reise durchzuführen, oder auch bis zu vier Wochen vor Reisebeginn absagen zu können.

### Nur bei uns direkte Anfahrt zum Urlaubsziel

Unsere Reisen beginnen immer an unseren zentralen **SCHUBERT TOURISTIK Terminals** in Aschersleben, Erfurt oder am Zustieg Braunschweig/Hannover ZOB. Wir fahren von dort auf der je Reise zugeordneten Busroute (Details siehe Seite 28) zum Urlaubsziel. Bei uns reisen Sie ohne stundenlanges Einsammeln und Umsteigen (Im Raum Thüringen und Niedersachsen kann der Transfer zum Reisebus mit einem unserer modernen Kleinbusse oder einem Taxi erfolgen).

### Reiseprogramm

Um Ihnen maximalen Urlaubsspaß zu ermöglichen, geben wir alles, um unsere Ausflüge an die aktuelle Wettersituation anzupassen. Deshalb kann es zu Verschiebungen der Tagesabläufe kommen.

### Nur bei uns lukrative Inklusivpreise

Alle Leistungen im Zusammenhang mit einer Reise werden im Katalog stets sorgfältig beschrieben – wir arbeiten transparent und ohne versteckte Kosten. Im Gegensatz zu anderen Veranstaltern, sind bei uns meist alle Ausflüge und Eintritte im Reisepreis enthalten! Es lohnt sich, die Reisebeschreibung genau zu vergleichen, denn in der Regel ist unser Inklusivpreis oft bei weitem günstiger!

### SCHUBERT TOURISTIK Treuebonus

Jeder Reisegast erhält die bei Reiseleistungen ausgewiesene Zahl an Bonuspunkten der von ihm gebuchten Reise. Mit Erreichen von 30 Punkten erhalten Sie fünf Prozent Nachlass auf eine Reise Ihrer Wahl (außer Flug-/Schiffsreisen). Selbstständiges Führen eines Bonusheftes (erhalten Sie im Bus) vorausgesetzt.

### Nur bei uns immer mit SCHUBERT Reisebegleitung

Schon bei Ankunft am **SCHUBERT TOURISTIK** Terminal oder im Bus werden Sie von Ihrem freundlichen **SCHUBERT TOURISTIK** Reisetem begrüßt und erhalten während Ihrer gesamten Reise stets individuelle Informationen und Tipps.



## OHNE ANZAHLUNG EINFACH BUCHEN<sup>3</sup>

Unsere freundlichen Mitarbeiter und Mitarbeiterinnen erwarten Ihren Anruf und beraten Sie gern. Buchen Sie Ihre schönste Urlaubsreise direkt und bequem per Telefon:

**0 34 73 / 22 666 0**

Wir sind telefonisch für Sie da von Montag bis Freitag von 9:00 Uhr bis 18:00 Uhr.

<sup>3</sup>gilt für alle Reisen, bei denen dies ausgewiesen ist

# SCHUBERT TOURISTIK

... für Ihre schönsten Tage im Jahr!

## LIEBE REISEGÄSTE,

heute halten Sie unseren neuen Reisekatalog 2025 in den Händen. Auch in diesem Jahr haben wir ein vielfältiges Reiseprogramm für Sie zusammengestellt, das Buserlebnisreisen, Flugreisen, Hochsee- und Flusskreuzfahrten, Tagesfahrten sowie Kurreisen umfasst. Für jedes Budget und jeden Geschmack haben wir die perfekte Reise im Angebot.

Selbstverständlich bieten wir Ihnen auf unseren Reisen weiterhin unseren exklusiven **SCHUBERT TOURISTIK** Bordservice an, der stetig erweitert und verfeinert wird. Bei allen Mehrtagesfahrten (außer Kurreisen) ist der Taxiservice ab/bis Haustür bereits inkludiert. Bei unseren Kurreisen ist dieser Service zubuchbar.

Sollten Sie sich entscheiden, selbst zu einem unserer Terminals oder zu unseren Zustiegen am ZOB Braunschweig bzw. ZOB Hannover anzureisen, **sparen Sie 120,- Euro pro Person** auf den Reisepreis. An unseren Terminals in Erfurt und Aschersleben bieten wir Ihnen überwachte Parkplätze zu einem sehr günstigen Preis an. Weitere Informationen zu allen Parkmöglichkeiten finden Sie auf den Folgeseiten.

Besonders wichtig ist uns auch der Klimaschutz. Daher haben wir im Osten Kanadas eine 660.000 m<sup>2</sup> große Waldfläche erworben, die wir gemeinsam mit Ihnen bewahren wollen. Und Sie helfen aktiv mit! Zukunftsgestaltend **schützen Sie pro Person und Reisetag 4 m<sup>2</sup> unseres SCHUBERT Klimawaldes, ganz ohne zusätzliche Kosten.** Sie gleichen dadurch bei einer Reise mit **SCHUBERT TOURISTIK** Ihre CO<sub>2</sub>-Emissionen ein Stück weit aus und tragen so mit jedem Reisetag zum Klima- und Artenschutz bei – für die Zukunft unserer Kinder!

Auf unserer ganz neu gestalteten Webseite [www.schubert-touristik.de](http://www.schubert-touristik.de) finden Sie rund um die Uhr alle Reisen und Service-Informationen sowie die allerneuesten Reiseangebote. Sparen Sie Zeit und buchen Sie Ihre nächste Reise mit **SCHUBERT TOURISTIK** ganz bequem online. Keine Sorge: Jede Onlinebuchung wird von unseren Mitarbeitern überprüft, bevor wir Ihnen unsere Reisebestätigung zusenden. Bei Fragen kontaktieren wir Sie telefonisch, bevor Ihre Reise fest gebucht wird.

Auf unserer Webseite haben Sie auch die Möglichkeit, sich für unseren kostenlosen Newsletter zu registrieren und als Erster von interessanten Angeboten zu profitieren.

Gern sind wir für Sie da! Kontaktieren Sie uns unter **0 34 73 / 22 666 0** oder per E-Mail an [info@schubert-touristik.com](mailto:info@schubert-touristik.com).

Herzlichst  
Mike & Annett Schubert

sowie das gesamte Team von  
**SCHUBERT TOURISTIK**



Mike & Annett Schubert

## IHRE VORTEILE BEI UNS\*

- ✓ Speisen & Getränke inklusive  
**SCHUBERT BORDSERVICE**
- ✓ Reisen buchen  
**OHNE ANZAHLUNG**
- ✓ **SCHUBERT TOURISTIK**  
**TOP-REISEVERANSTALTER**
- ✓ **KLIMANEUTRALE**  
**Busreisen**
- ✓ **SCHUBERT**  
**REISEBEGLEITUNG**
- ✓ Neue und hochmoderne  
**LUXUSREISEBUSSE**
- ✓ **SITZPLATZRESERVIERUNG**  
während der gesamten Reise
- ✓ **120,- € ZUSTIEGSRABATT**  
bei Eigenanreise zum Terminal
- ✓ **PARKMÖGLICHKEITEN**  
an allen **SCHUBERT** Terminals
- ✓ **BEGRÜSSUNGSKAFFEE**  
für alle Gäste
- ✓ **BEGRÜSSUNGSFRÜHSTÜCK**  
für alle Gäste
- ✓ **TAXISERVICE**  
inklusive (außer Kurreisen)
- ✓ **DIREKTANFAHRT**  
ohne langes Einsammeln
- ✓ **INKLUSIVPREISE**  
für Ausflüge und Eintritte
- ✓ **KOMFORT & SICHERHEIT**  
keine versteckten Kosten

\*Ausführliche Informationen finden Sie auf den Seiten 20-36

### EXKLUSIV: Kuren zum Knallerpreis

11 Tage im Kurhaus „Marta Medical“ in Bad Polzin inklusive Kuranwendungen und Vollpension

nur **499** € (p.P. im DZ – Infos Seiten 616–617)



## Das SCHUBERT TOURISTIK REISEPAKET

... für Ihre schönsten Tage im Jahr!

Alle hier genannten Leistungen zählen zum gehobenen SCHUBERT TOURISTIK Standard und bieten Ihnen ein Rundum-Sorglos-Paket für jede Ihrer Urlaubsreisen mit uns!

- ✓ **Bequemer Reisestart am SCHUBERT TOURISTIK Terminal**  
Für Ihren bequemen Start in den Urlaub – nutzen Sie Ihren Sparvorteil dank Zustiegsrabatt (Details s. S. 26/27).
- ✓ **SCHUBERT TOURISTIK Parkplätze und sicheres Parken**  
Bei Eigenanreise zum **SCHUBERT TOURISTIK** Terminal können Sie Ihren PKW auf einem der Parkplätze vor Ort sicher parken (Details s. S. 26/27).
- ✓ **SCHUBERT TOURISTIK Taxiservice inklusive von & zur Haustür**  
Ihr Urlaub beginnt direkt an der Haustür – im Umkreis von 80 km um unsere Terminals in Aschersleben, Erfurt oder um den Zustieg Braunschweig ZOB inkl. Hannover (Gilt für alle Reisen, bei denen der Rabatt ausgewiesen ist, ohne Kurreisen; Details s. S. 26).
- ✓ **Feste Busrouten – direkte Anfahrt zum Urlaubsziel**  
Die Anreise zum ersten Zielort erfolgt ohne langes Einsammeln. Jede Reise ist einer Busroute zugeordnet. Dieser können Sie entnehmen, in welcher Reihenfolge wir unsere Terminals anfahren bzw. wo direkte Zubringertransfers in modernen Kleinbussen oder im Taxi erfolgen. So wissen Sie genau, welches Terminal für Ihren bequemsten Zustieg zu buchen ist (Details s. S. 28).
- ✓ **Begrüßungskaffee**  
Zu Beginn der Reise laden wir alle Gäste zum Begrüßungskaffee ein – entweder in der **SCHUBERT TOURISTIK** Terminal-Lounge oder im Bus.
- ✓ **Gratis Begrüßungsfrühstück**  
Gehen Sie entspannt auf Reisen – bei Mehrtagesfahrten erhalten Sie unser kleines Begrüßungsfrühstück – entweder in der **SCHUBERT TOURISTIK** Terminal-Lounge oder im Bus.
- ✓ **SCHUBERT TOURISTIK Bordservice**  
Wir bieten Ihnen im Rahmen der umfangreichen Bordverpflegung während der Reise kostenfrei Wasser, Kaffee und warme Speisen an (Details s. S. 24/25).

- ✓ **Fahrt im modernen SCHUBERT TOURISTIK Komfortreisebus**  
Unsere Reisen finden in modernen Mercedes-Komfortreisebussen (Nichtraucherbusse) mit bequemer Reisebestuhlung und großem Sitzabstand, WC, Klimaanlage und Bordküche statt\* (Details s. S. 30–32).
- ✓ **Sitzplatzreservierung**  
Bei Ihrer Buchung können Sie Ihren Wunschsitzplatz im Bus reservieren und diesen bei allen Ausflügen der Reise beibehalten (nach Verfügbarkeit/ohne Rechtsanspruch, Details s. S. 32).
- ✓ **SCHUBERT TOURISTIK Reisebegleitung**  
Ihre **SCHUBERT TOURISTIK** Reisebegleitung betreut Sie während der gesamten Urlaubsreise und koordiniert die Versorgung an Bord – exklusive Gästebetreuung nur für Sie! Bei Ferienzweifahrten (Pendel) erfolgt die Betreuung durch den Busfahrer (Details s. S. 33).
- ✓ **Lukrative Inklusivpreise**  
Alle Leistungen im Zusammenhang mit einer Reise werden im Katalog stets sorgfältig beschrieben – wir arbeiten transparent und ohne versteckte Kosten. Beliebte Ausflüge und Eintritte sind im Reisepreis enthalten – vergleichen lohnt sich!
- ✓ **SCHUBERT TOURISTIK Treuebonus**  
Jeder Reisegast erhält die bei den Reiseleistungen ausgewiesene Zahl an Bonuspunkten. Mit Erreichen von 30 Punkten gewähren wir 5% Nachlass auf eine Reise Ihrer Wahl (außer Flug-/Schiffsreisen, nicht mit anderen Rabatten kombinierbar).
- ✓ **Klimafreundliche Busreisen**  
Ab sofort gleichen Sie ohne zusätzliche Kosten Ihre reisebedingten CO<sub>2</sub>-Emissionen durch unseren Klimawald aus und reduzieren diese auch dank unserer modernen Busflotte (Details s. S. 34/35).
- ✓ **Insolvenzversicherung**  
Mit der Buchungsbestätigung erhalten Sie automatisch den gesetzlich vorgeschriebenen Versicherungsschein, der Sie rundum absichert.

Bei Rückfragen wenden Sie sich an:

Deutscher Reisesicherungsfonds GmbH  
Sächsische Straße 1  
10707 Berlin  
Telefon (+49) (0)30 – 78954770  
[schadenmeldung@drsf.reise](mailto:schadenmeldung@drsf.reise)  
[www.schadenmeldung.drsf.reise](http://www.schadenmeldung.drsf.reise)



\*Bitte haben Sie Verständnis, dass in Ausnahmefällen und zu Spitzenzeiten neu erworbene Busse, ohne Getränkestation und Speisenerwärmer ausgestattet sind, bzw. externe Busunternehmen zum Einsatz kommen können (Qualität und Ausstattung dieser Busse sind auf dem modernsten Standard). In diesem Fall weicht der Bordservice vom Schubert Touristik Bordservice inhaltlich etwas ab. Es werden auf jeden Fall heiße Würstchen und Getränke zur Auswahl angeboten. Die Speisen und Getränke sind auch hier laut Reiseprogramm inklusive.

## MOBILITÄTSHINWEIS

### REISENDE MIT EINGESCHRÄNKTER MOBILITÄT

Menschen mit eingeschränkter Beweglichkeit aufgrund einer körperlichen oder geistigen Beeinträchtigung müssen genau schauen, welche Reise für ihre Bedürfnisse passend ist. Nur so kann der Urlaub zum schönen Erlebnis werden. Unsere Reisen sind sehr unterschiedlich konzipiert und bestimmte Fahrten sind für Personen mit eingeschränkter Mobilität nicht geeignet. Wir helfen Ihnen, die passende Reise zu finden.



#### Für alle Reisen gilt:

- Der Ein- und Ausstieg zu unseren Bussen muss selbstständig bewältigt werden können.
- Sie müssen als Teil der Gruppe selbständig und ohne Hilfeleistungen reisen können.
- Weder Busfahrer noch Reisebegleitung dürfen pflegerische personenbezogene Leistungen erbringen.
- Der Tagesablauf ist anstrengender als Ihr normaler Ablauf zu Hause - überschätzen Sie sich nicht!
- Ausflüge und Stadtführungen können einen längeren Fußmarsch beinhalten (**Stadtführungen ca. 90-120 min**); in manchen Städten sind leichte Steigungen und/oder grobe Pflasterungen vorhanden.
- Die Mitnahme von Rollatoren, klappbaren Rollstühlen oder anderen Gehhilfen ist nur begrenzt und auf eigene Gefahr möglich. Sie sind verpflichtet, jedes Hilfsgerät, z.B. Rollator/Gehhilfe, bei Reisebuchung anzumelden. Bitte stimmen Sie mit uns ab, ob die Beförderung durchführbar ist.
- Ein finanzieller oder anderweitiger Ausgleich für die Nichtteilnahme an Programmpunkten auf Grund der eingeschränkten Mobilität ist ausgeschlossen.
- Als Reisegast haben Sie eine Mitwirkungspflicht und dürfen die Gruppe nicht einschränken.

### REISEN – MOBILITÄT ERFORDERLICH!

Reisen, bei denen eine erhöhte Mobilität unabdingbar ist, sind mit diesem Symbol gekennzeichnet.



Mobilität erforderlich!  
(Hinweise s. S. 5)

Als Reisegast müssen Sie über eine ausreichende gesundheitliche Verfassung verfügen. Sie sind so mobil, dass Sie lange, anstrengende Reisetage gut verkraften und sich zu Fuß dem Tempo der Gruppe anschließen können. Sie sind auf keine Hilfsmittel oder Begleitpersonen angewiesen. Sie können sich auf kurzfristige Änderungen im Tagesablauf einstellen und Ihre Freizeit an freien Urlaubstagen eigenständig organisieren. Bitte beachten Sie:

#### Busreisen und Tagesfahrten

Unsere Busreisen und Tagesfahrten sind **nur bedingt** für Menschen mit eingeschränkter Mobilität geeignet. Insbesondere Städtereisen bedürfen einer nicht eingeschränkten Mobilität.

#### Flugreisen

Unsere Flugreisen sind für Menschen mit eingeschränkter Mobilität **nicht** geeignet.

#### Flusskreuzfahrten

Unsere Flusskreuzfahrten sind für Menschen mit eingeschränkter Mobilität **nicht** geeignet. Aus Platzgründen ist die Verwendung von Rollatoren auf dem Schiff nicht möglich.

#### Hochseekreuzfahrten

Unsere Hochseekreuzfahrten sind für Menschen mit eingeschränkter Mobilität **nur bedingt** geeignet. Vor Buchung ist eine Beratung erforderlich.

#### Kurreisen

Unsere Kurreisen sind **nur bedingt** für Menschen mit eingeschränkter Mobilität geeignet.

**Bitte fragen Sie uns vor Buchung, ob die gewählte Reise für Sie geeignet ist. Wir beraten Sie gern!**

## UNSERE REISEHINWEISE FÜR IHREN PERFEKTEN URLAUB

### Fähren

Wir empfehlen Ihnen, bei Fährüberfahrten mit Übernachtung ein kleines Handgepäck extra zu packen, da die Koffer während der Fährüberfahrt im Bus bleiben. Des Weiteren behält sich die Reederei Preiserhöhungen auch ohne Vorankündigung durch Anstieg von Treibstoffkosten, Sicherheitsgebühren oder anderen unvorhersehbaren Ereignissen vor. Deshalb kann sich der Reisepreis und -ablauf kurzfristig ändern.

### Flusskreuzfahrten

Niederwasser bzw. Hochwasser auf den Flüssen kann eine Änderungen des Fahrplanes, eventuell ein Umsteigen auf ein anderes Schiff oder Überbrückung per Reisebus oder auch eine Verkürzung des Reiseablaufes verursachen. Diese Entscheidungen müssen manchmal kurzfristig von der Rederei getroffen werden. Solche Maßnahmen berechtigen nicht zum Rücktritt bzw. können daraus keine Ansprüche an den Beförderer, insbesondere auf Schadenersatz entstehen. Des Weiteren behält sich die Reederei Preiserhöhungen auch ohne Vorankündigung durch Anstieg von Treibstoffkosten vor. Variabler Zugang zum Schiff: Je nach Wasserstand

und Liegeplatz ist es möglich, dass die Schiffe Seite an Seite liegen und mehrere Schiffe überquert werden müssen.

### Hochseekreuzfahrten

Vor Antritt Ihrer Kreuzfahrt möchten wir Sie darauf hinweisen, dass von der Reederei ein Bordmanifest benötigt wird, welches verpflichtend bis 6 Wochen vor Abreise für **AIDA** unter „MyAIDA“, unter „Meine Reise“ unter Verwendung Ihrer Vorgangsnummer ausgefüllt werden muss. Es werden dort Angaben zu Ihrer Person, Ihren Kontaktdaten, sowie Daten Ihres Ausweisdokuments verlangt. Ohne diese verpflichtenden Angaben kann Ihre Reise nicht gewährleistet werden. Gern übernehmen wir die Formalitäten für Sie gegen eine geringe Servicegebühr in Höhe von 20,- € pro Person. Gleiches gilt für die Beratung & Buchung von Ausflügen durch unser Verkaufsteam. Bitte geben Sie dies bei der Buchung an.

### Flugreisen

Wir möchten darauf hinweisen, dass wir keinen Einfluss auf die Flugzeiten haben. In seltenen Fällen kann der Abflug sowie die Ankunft an einem anderen Flughafen statt-

finden. Auch kurzfristige Flugplanänderungen seitens der Airlines sowie Zwischenlandungen sind möglich, wodurch sich der Reiseablauf verschieben kann. Somit behalten wir uns Flug-, Hotel- und Programmänderungen vor! Bitte betrachten Sie die An- und Abreisetage als Transfertage.

### Minderjährige

An unseren Reisen dürfen Kinder und Jugendliche nur in Begleitung eines Erwachsenen teilnehmen. Kinder müssen mindestens 6 Jahre alt sein. Gemäß der allgemein gültigen Anschnallpflicht sind auch Kinder mit dem Zwei-Punkt-Gurt zu sichern. Es besteht keine Kindersitzpflicht (Sitzerhöhung). Ihre Kinder wollen allein verreisen – bitte wenden Sie sich an einen spezialisierten Jugendreiseveranstalter.

### Einreisebestimmungen

Bitte beachten Sie unbedingt und rechtzeitig die aktuellen Einreisebestimmungen des Auswärtigen Amtes zu dem von Ihnen gewählten Reiseland in Bezug auf Pässe, Gesundheitsvorsorge und Visavorschriften. Bitte informieren Sie sich vor Reisebeginn unter [www.auswaertiges-amt.de](http://www.auswaertiges-amt.de).



**ADVENT**

- 3 Tage • Advent in Nürnberg und Regensburg • 06.12.–08.12.24** ab 368 €  
✓ mit Stadtführung & Christkindlesmarkt in Nürnberg, Weihnachtsmarkt Thurn und Taxis Regensburg
- 3 Tage • Advent in der Oberlausitz • 01.12.–03.12.24** ab 369 €  
✓ mit Stadtführung & Wenzelsmarkt in Bautzen, Stadtführung & Christkindlmarkt in Görlitz, Dresdner Striezelmarkt
- 3 Tage • Prag im Advent • 29.11.–01.12.24** ab 395 €  
✓ mit Schifffahrt auf der Moldau mit Abendessen & Musik, Stadtführung in Prag
- 3 Tage • Wien - Salzburg - Linz • 30.11.–02.12.24 / 07.12.–09.12.24** ab 409 €  
✓ mit Linzer Weihnachtsmarkt, Salzburger Christkindlmarkt, Stadtrundfahrt & Christkindlmarkt in Wien
- 3 Tage • Bergmannsaufzug im Erzgebirge • 01.12.–03.12.24** ab 409 €  
✓ mit Bergparade in Aue, Weihnachtsmarkt in Chemnitz und Annaberg-Buchholz, Seiffen
- 3 Tage • Weihnachtliche Traditionen im Erzgebirge • 08.12.–10.12.24** ab 409 €  
✓ mit Freiberg, Lichtelfest in Schneeberg, Weihnachtsmarkt in Annaberg-Buchholz, Seiffen
- 3 Tage • Maritime Hafenweihnacht • 06.12.–08.12.24** ab 409 €  
✓ mit Bremen, Oldenburg, Stadtrundfahrt in Wilhelmshaven, Ostfriesland-Rundfahrt mit Weihnachtsmärkten
- 4 Tage • Advent im Riesengebirge • 05.12.–08.12.24** ab 479 €  
✓ mit Stadtführung & Weihnachtsmarkt in Breslau, Riesengebirge, Stabkirche Wang, Schloss Lomnitz
- 4 Tage • Advent in Krakau • 28.11.–01.12.24** ab 479 €  
✓ mit Stadtführung, Marienkirche & Weihnachtsmarkt, Stadtführung Zakopane
- 4 Tage • Advent am Bodensee • 05.12.–08.12.24** ab 519 €  
✓ mit Ulmer Weihnachtsmarkt, Meersburg & Konstanz, Friedrichshafen & Lindauer Hafenweihnacht
- 4 Tage • Advent am Lago Maggiore • 05.12.–08.12.24** ab 529 €  
✓ mit Centovalli Bahn, Weihnachtsdorf Santa Maria Maggiore, Stresa & Schifffahrt zur Isola Pescatori
- 4 Tage • Advent am Wörthersee • 29.11.–02.12.24** ab 539 €  
✓ mit Ljubljana & Bled, Lichterfahrt Wörthersee, Schifffahrt, Stadtführung Klagenfurt, Eisstockschießen
- 4 Tage • Salzburg und Chiemsee im Advent • 07.12.–10.12.24** ab 539 €  
✓ mit Schifffahrt & Christkindlmarkt auf der Fraueninsel, Stille-Nacht-Kapelle, Christkindlmarkt Salzburg
- 4 Tage • Adventskonzert der Kastelruther Spatzen • 12.12.–15.12.24** ab 539 €  
✓ mit Weihnachtsmarkt Brixen, Konzertbesuch, Weihnachtsmärkte in Meran & Bozen
- 4 Tage • Zauberhafter Bergadvent • 05.12.–08.12.24** ab 629 €  
✓ mit Stadtführung & Christkindlmarkt Innsbruck, Pferdekutschenfahrt, Besuch Bergadvent am Hartkaiser inkl. Fahrt mit der Bergbahn



**WEIHNACHTEN**

- 4 Tage • Weihnachten in Stettin • 23.12.–26.12.24** ab 539 €  
✓ mit Stadtführung Stettin, Cammin & Insel Wollin, Weihnachtskonzert in einer Kirche
- 4 Tage • Weihnachten in Danzig • 23.12.–26.12.24** ab 559 €  
✓ mit Kaschubischer Schweiz, Karthaus & Chmielno, Fotostopp Marienburg, Danzig & Zoppot
- 4 Tage • Weihnachten in Dresden • 23.12.–26.12.24** ab 679 €  
✓ mit Dresdner Striezelmarkt, Stadtführung, Schifffahrt auf der Elbe, Schloss Moritzburg und Schloss Wackerbarth
- 5 Tage • Weihnachten in Böhmen • 23.12.–27.12.24** ab 679 €  
✓ mit Prag, Karlsbad & Elbogen, Pilsen & Schloss Zbiroh
- 5 Tage • Weihnachtsmärchen in Slowenien • 23.12.–27.12.24** ab 769 €  
✓ mit Bled und Bleder Burg, Fackelwanderung, Ljubljana, Triest, Krippenspiel in der Postojna Grotte
- 5 Tage • Weihnachten in Ostfriesland • 23.12.–27.12.24** ab 819 €  
✓ mit Ostfriesland-Rundfahrt, Oldenburg, Jever, Wilhelmshaven, Insel Langeoog, Schloss Jever
- 6 Tage • Weihnachten im Altmühltal • 22.12.–27.12.24** ab 819 €  
✓ mit Augsburg, Ingolstadt, Altmühltal-Rundfahrt, Eichstätt, Tanzabend, Lagerfeuer, Weihnachtsfeier
- 6 Tage • Weihnachten in den Tiroler Bergen • 22.12.–27.12.24** ab 819 €  
✓ mit Tanzabend, Laternenwanderung, Innsbruck, Füssen, Schloss Linderhof, Kloster Ettal, Garmisch-Partenkirchen
- 5 Tage • Weihnachten im Chiemgau • 23.12.–27.12.24** ab 848 €  
✓ mit Stadtführung Rosenheim, Chiemgau-Rundfahrt & Kufstein, Chiemsee mit Schifffahrt und Schloss
- 5 Tage • Weihnachten in Wismar • 23.12.–27.12.24** ab 878 €  
✓ mit Stadtführung Wismar, Rostock & Warnemünde, Lübeck, Schwerin, Schloss Schwerin, Tanzabend
- 5 Tage • Heiligabend im Berchtesgadener Land • 22.12.–26.12.24** ab 878 €  
✓ mit Salzburg & Christkindlmarkt, Stadtführung Berchtesgaden, Schifffahrt Königssee, Bad Reichenhall
- 5 Tage • Weihnachten in Salzburg • 23.12.–27.12.24** ab 879 €  
✓ mit Stadtpaziergang, Hellbrunner Adventszauber, Stille-Nacht-Kapelle, Salzkammergut, Schifffahrt Wolfgangsee
- 5 Tage • Besinnliche Weihnachten in Görlitz • 23.12.–27.12.24** ab 989 €  
✓ mit Stadtführung, Zittauer Gebirge, Zittauer Schmalspurbahn, Bautzen, vielfältiges Hotelprogramm
- 7 Tage • Weihnachten im Spessart • 21.12.–27.12.24** ab 1.029 €  
✓ mit Würzburg, Spessart-Rundfahrt, Maintal, 3-Bäder-Fahrt, Glühwein-Wanderung, Musikabend, Filmabend
- 6 Tage • Traditionelle Weihnachten in Maria Alm • 21.12.–26.12.24** ab 1.099 €  
✓ mit Berchtesgaden & Königssee, Musikabend, Weihnachtsprogramm im Hotel
- 7 Tage • Weihnachten im Erzgebirge • 21.12.–27.12.24** ab 1.159 €  
✓ mit Tanzabenden, Bergparade in Annaberg-Buchholz, Seiffen, Fichtelbergbahn, Karlsbad, vielfältiges Hotelprogramm
- 6 Tage • Weihnachten in Warnemünde • 23.12.–28.12.24** ab 1.329 €  
✓ mit Weihnachtsbaum im Zimmer, Zimmer mit Balkon und Meerblick, Kühlungsborn, Rostock, Stralsund



## FESTTAGE

**16 Tage • Weihnachten & Silvester in Kolberg • 20.12.–04.01.25 ab 1.099 €**

✓ 7 Hotels zur Auswahl, Kuranwendungen inklusive, Silvesterfeier in den Hotels

**15 Tage • Weihnachten & Silvester in Swinemünde • 21.12.–04.01.25 ab 1.149 €**

✓ 10 Hotels zur Auswahl, Kuranwendungen inklusive, Silvesterfeier in den Hotels

**16 Tage • Weihnachten & Silvester in Bad Flinsberg • 20.12.–04.01.25 ab 1.269 €**

✓ 4 Hotels zur Auswahl, Kuranwendungen inklusive, Silvesterfeier in den Hotels

**13 Tage • Feiertage an der spanischen Küste • 22.12.–03.01.25 ab 1.659 €**

✓ mit Barcelona, Lloret de Mar und Tossa de Mar, Kloster Montserrat, Tarragona, Weinprobe, Silvesterfeier

**11 Tage • Weihnachten & Silvester in Südtirol • 23.12.–02.01.25 ab 1.709 €**

✓ mit Bozen, Meran, Dolomiten, Sterzing, Brixen, Ahrntal, Trento, Weinprobe, Weihnachts- und Silvesterfeier

## SILVESTER

**4 Tage • Silvester in der Kopernikusstadt Thorn • 30.12.–02.01.25 ab 639 €**

✓ mit Stadtführung, Bromberg & Kulm, Silvesterfeier inkl. Getränke

**4 Tage • Silvester in Krakau • 30.12.–02.01.25 ab 659 €**

✓ mit Stadtführung, Salzbergwerk Wieliczka, Krakau, Silvesterfeier inkl. Getränke

**4 Tage • Silvester-Gaudi in München • 30.12.–02.01.25 ab 679 €**

✓ mit Stadtrundfahrt, Bayerischem Seenland, Silvesterfeier in den Augustiner Bräustuben inkl. Getränke

**5 Tage • Silvester in Paris • 29.12.–02.01.25 ab 713 €**

✓ mit Stadtrundfahrt, Montmartre, Seine-Schiffahrt, Versailles, Silvesterfeier auf der Champs-Élysées

**4 Tage • Silvester am Teutoburger Wald • 30.12.–02.01.25 ab 725 €**

✓ mit Bielefeld, Detmold mit Schloss, Teutoburger Wald Rundfahrt, Silvesterfeier inkl. Getränke

**6 Tage • Silvestermärchen in Masuren • 29.12.–03.01.25 ab 759 €**

✓ mit Masuren-Rundfahrt, Kutschfahrt Johannsburger Heide, Silvesterfeier mit Live-Musik und Tanz

**6 Tage • Jahreswechsel im Altmühltal • 28.12.–02.01.25 ab 779 €**

✓ mit Nürnberg, Regensburg, Ingolstadt, Altmühltal-Rundfahrt, Silvesterfeier mit Musik und Tanz

**4 Tage • Silvester im Südschwarzwald • 30.12.–02.01.25 ab 799 €**

✓ mit Stadtführung Bad Säckingen, Südschwarzwald-Rundfahrt, Silvesterfeier mit Musik und Tanz

**5 Tage • Silvester in Wien • 29.12.–02.01.25 ab 838 €**

✓ mit Stadtrundfahrt, Riesenrad, Wiener Wald, Wiener Kaffeehaus, Besuch des Silvesterpfades in Wien



**4 Tage • Silvester in Hamburg • 30.12.–02.01.25 ab 839 €**

✓ mit Stadtrundfahrt, Plaza Ticket Elbphi, Hafensrundfahrt, Lüneburg, Silvesterfeier inkl. Getränke

**4 Tage • Jahreswechsel in der Hansestadt Bremen • 30.12.–02.01.25 ab 839 €**

✓ mit Stadtführung, Bremerhaven, Deutsches Auswandererhaus, Silvesterfeier inkl. Getränke

**5 Tage • Silvester in Berchtesgaden • 29.12.–02.01.25 ab 878 €**

✓ mit Stadtführung, Schifffahrt Königssee, Salzburg, Bad Reichenhall, Silvesterfeier mit Musik und Tanz

**4 Tage • Silvester in Erfurt • 30.12.–02.01.25 ab 879 €**

✓ mit Stadtführung, Thüringer Wald, Weimarer Wintermarkt, Silvesterfeier mit Live-Musik und Tanz

**4 Tage • Festlicher Jahresausklang in Straßburg • 30.12.–02.01.25 ab 879 €**

✓ mit Stadtführung, Orgelkonzert, Colmar, Neujahrskonzert, Silvesterfeier im Alten Zollhaus

**5 Tage • Silvester in Nordfriesland • 29.12.–02.01.25 ab 899 €**

✓ mit Husum, Insel Föhr mit Rundfahrt, Insel Sylt mit Rundfahrt, Silvesterfeier mit Musik und Tanz

**5 Tage • Silvester am Lago Maggiore • 29.12.–02.01.25 ab 899 €**

✓ mit Stresa & Borromäischen Inseln, Schifffahrt, Mailand, Silvesterfeier mit Live-Musik und Tanz

**6 Tage • Silvester an der Nordsee • 28.12.–02.01.25 ab 906 €**

✓ mit Ostfriesenabend, Ammerland, Bremerhaven, Küstenfahrt, Schifffahrt, Silvesterfeier inkl. Getränke

**6 Tage • Fränkischer Jahreswechsel • 28.12.–02.01.25 ab 929 €**

✓ mit Rothenburg o.d. Tauber, Ansbach, Bamberg, Nürnberg, Silvesterfeier mit Musik und Tanz

**6 Tage • Silvester am Wörthersee • 29.12.–03.01.25 ab 929 €**

✓ mit Kärntner Seenrundfahrt, Friesach, Klagenfurt, Weinverkostung, Silvesterfeier mit Musik und Tanz

**6 Tage • Prosit Neujahr in Friesland • 28.12.–02.01.25 ab 969 €**

✓ mit Schloss Jever, Emden & Leer, Greetsiel, Wilhelmshaven, Silvesterfeier inkl. Getränke

**5 Tage • Silvester im Elbflorenz Dresden • 29.12.–02.01.25 ab 979 €**

✓ mit Stadtrundfahrt, Schloss Wackerbarth, Schifffahrt auf der Elbe, Meißen, Silvesterfeier mit Musik und Tanz

**6 Tage • Silvester am Gardasee • 28.12.–02.01.25 ab 1.009 €**

✓ mit Verona, Sirmione, Panorama-Rundfahrt Gardasee mit Schifffahrt, Silvesterfeier mit Musik und Tanz

## Informationen im Überblick

Unsere Pluspunkte für Sie	2
Herzlich willkommen	3
Ihre Vorteile bei uns	3
SCHUBERT TOURISTIK Reisepaket	4
Mobilitätshinweise	5
Reisehinweise	5
Advents-, Weihnachts- & Silvesterreisen	6–7
Inhaltsverzeichnis	8–11
Reisetermine 2024, 2025 & 2026	12–19
SCHUBERT TOURISTIK Reisebüros	20
Informieren und buchen	21
Reisegutschein	21
Gruppenreisen & Sonderfahrten	21
Unsere exklusiven Buchungspartner	22–23
SCHUBERT TOURISTIK Bordservice	24–25
SCHUBERT TOURISTIK Terminals	26–27
Busrouten – Übersichtskarte Zustiege	28
Unsere Terminals im Servicegebiet auf einen Blick	29
Bequem und sicher reisen	30–31
SCHUBERT TOURISTIK Luxusreisebusse	32
Sitzplatzeinteilung unserer Busse	32
Intensives Training - für Ihre Sicherheit	33
SCHUBERT TOURISTIK Reisebegleiter	33
SCHUBERT Klimawald	34–35
Allianz Reiseversicherung	36
Informationen zu Pauschalreisen	622
Vorvertragliche Informationen zum Versicherungsschutz	623
Allgemeine Geschäftsbedingungen	624–625
Datenschutzerklärung	626

## Fluss- & Seekreuzfahrten



Übersichtskarte Flusskreuzfahrten	37
MS Amadeus Silver*****	38
MS Amadeus Elegant*****	39
MS Amadeus Provence*****	40
MS Amadeus Diamond*****	41
Donauwalzer mit der Amadeus „Silver“	42
Traumhafte Donaukreuzfahrt	44
Große Donaukreuzfahrt bis ins Delta	46
Blaue Donau und Vater Rhein	48
Frühlingserwachen in Holland	50
Tulpenkreuzfahrt mit der „MS Amadeus Elegant“	52
Holland & Belgien mit der „MS Amadeus Elegant“	54
Rhein in Flammen	56
Große Rheinkreuzfahrt	58

Rheinromantik & Moselzauber	60
Rhein, Mosel und Saar	62
Rendezvous mit Rhône & Saône	64
La belle France auf der Seine	66
Abenteuer Nilkreuzfahrt & Badeurlaub	68
YACHT MS Katarina	70
Kreuzfahrt entlang der traumhaften Küste Dalmatiens	72
Kreuzfahrt Naturparadies und Perlen der Adria	74
Kreuzfahrt Inselhüpfen in der Adria & Blaue Grotte	76
Kreuzfahrt zu den Korallen und Juwelen der Adria	78
Winterzauber mit AIDAnova	80
Zu den Nordlichtern mit AIDA Sol	81
Metropolen Europas mit AIDAperla	82
Norwegische Highlights mit AIDAperla	83
Kurztrip nach Schweden & Dänemark mit AIDAmär	84
Schnuppertour mit AIDAluna	85
Norwegens Fjorde mit AIDAprima	86
Nordkap, Lofoten & Spitzbergen mit AIDAluna	87
Schottische Highlights mit AIDAluna	88
Große Irland- & Großbritannien-Rundreise mit AIDAbella	89
Insel & Orkney Inseln mit AIDA Sol	90
Insel und Grönland mit AIDAluna	91
Liebeserklärung an die Ostsee mit AIDAdiva	92
Schätze der Ostsee mit AIDAmär	93
Ärmelkanal & Golf von Biskaya mit AIDA Sol	94
Rund um Westeuropa mit AIDAprima	95
Mediterrane Schätze & Gibraltar mit AIDAcosma	96
Trauminseln im Mittelmeer mit AIDAstella	97
Quer durchs Mittelmeer mit AIDAstella	98
Kanaren und Marokko mit AIDAbella	99
Karibik pur & Mittelamerika mit AIDAbella	100
Orient und Dubai mit AIDAprima	101
Von Mauritius nach Südafrika mit AIDAstella	102
Japan, Taiwan, Vietnam & Hongkong mit AIDAstella	103

## Flugreisen



Insel	105
Grüne Insel Irland	106
Rom – Die ewige Stadt	108
Traumhafte Amalfiküste & Capri	109
Zauberhaftes Apulien	110
Sizilien – Sonneninsel im Mittelmeer	112
Sizilien und Malta	114
Sardinien & Korsika	116
Mallorca zur Mandelblüte	118





Barcelona	119
Spaniens Juwelen	120
Höhepunkte Andalusiens	122
Portugal und die Algarve	124
Blumeninsel Madeira	126
Teneriffa	128
Die einzigartigen Azoren	130
Wohlfühlurlaub auf Malta	131
Albanien	132
Die Smaragdinsel Korfu	134
Kreta	135
Istanbul	136
Zypern	137
Marokko	138
Tansania mit Sansibar	140
Namibia	142
Südafrikas Höhepunkte	144
Dubai	146
Indien	148
Sri Lanka – Perle im Indischen Ozean	150
Thailand	152
Vietnam & Kambodscha	154
Inselhüpfen auf den Philippinen	156
China	158
Frühling in Japan	160
Inselparadies Indonesien	162
USA – Metropolen des Ostens zum Indian Summer	164
Traumhafte Westküste der USA	166
Mexiko	168
Peru und Chile	170
Neuseeland	172
Weltreise	174
Australisches Panorama	176



## Osterreisen





Zu Ostern ins Alte Land	180
Ostern in Ostfriesland	181
Ostern auf der Insel Rügen	182
Ostertage in Schwerin & Wismar	183
Ostern im zauberhaften Spreewald	184
Ostern in der Oberlausitz	185
Ostern am Main	186
Ostern an der Romantischen Straße	187
Ostern im schönen Schwarzwald	188
Ostern am Bodensee	189
Ostern im Chiemgau	190
Ostern in der Wachau	191
Ostern in Wien	192



Ostern am Wörthersee	193	Ein schöner Tag in Brügge	235	Landpartie Schloss Bückeburg	245
Ostern im Kleinwalsertal	194	Ein schöner Tag in Wien	236	Girls! Girls! Girls! 2025	245
Ostern im zauberhaften Elsass	195	Ein schöner Tag in Budapest	236	Frauentag   im Waldgasthof „Hainich Haus“	245
Ostern in Südtirol	196	Ein schöner Tag im Spreewald	237	Grüne Woche 2025 in Berlin	246
Ostern am Lago Maggiore	197	Traumtag in der Sächsischen Schweiz	237	Messe Leipzig   Haus – Garten – Freizeit	246
Ostern in Opatija	198	Kasseler Wasserspiele im Bergpark Wilhelmshöhe	237	Holiday on Ice – NO LIMITS	246
<b>Badeurlaub</b>		Auf ein Pils nach Pilsen	237	Weihnachtsshow mit Besuch der Lichterwelten	246
		MDR Studiotour in Leipzig	237	Magische Lichterwelten im Bergzoo Halle	246
Ostseeurlaub in Zingst	200	Flughafenbesichtigung Halle/Leipzig	237	Berlin Tattoo   Militärblassmusik vom Feinsten	246
Ostseeurlaub in Warnemünde	202	Steinhuder Meer mit Heidelbeerexpress	238	Internat. Musikparade Militär- & Blasmusik	246
Ostseeurlaub in Kühlungsborn	204	Lüneburger Heide mit Kremserfahrt	238	„CAVALLUNA – Land der Tausend Träume“	247
Ostseeurlaub in Binz	206	Beelitzer Spargelessen	238	Hengstparade im Landgestüt Moritzburg	247
Ostseeurlaub im Kurhaus Binz auf Rügen	208	Die bunte Welt der Kürbisse	238	Sascha Grammel – WÜNSCH DIR WAS	247
Ostseeurlaub im Kaiserbad Bansin	210	Baumkronenpfad Beelitz-Heilstätten	238	Ehrlich Brothers – DIAMONDS	247
Ostseeurlaub in den Kaiserbädern	212	Besuch der Winzervereinigung Freyburg	238	André Rieu	247
Ostseeurlaub im Kaiserbad Ahlbeck	214	Gondelfahrt im Wörlitzer Park	239	David Garrett   Millennium Symphony Live Tour 2025	248
Ostseeurlaub in Swinemünde – Hotel „Drei Inseln“	215	Gartenkunst im Land der Sorben	239	Andrea Berg   Party, Hits, Emotionen - Die Tournee 2025	248
Ostseeurlaub in Swinemünde – „Hamilton Wellness & Spa“	216	Gartenträume Bad Muskau & Kromlau	239	Karat   50 Jahre	248
Ostseeurlaub in Swinemünde – „Radisson Blu Resort“	218	Herrenhäuser Gärten in Hannover	239	Friedrichstadt-Palast Berlin – FALLING   IN LOVE	248
Badeurlaub an der Ostsee – Misdroy	219–225	Harz mit großer 3-Talsperrenrundfahrt	239		
Badeurlaub in Kroatien	226	Leipzig Zoo – mit Gondwanaland	240	<b>Musical- &amp; Eventreisen</b>	
Badeurlaub an der Kroatischen Riviera	228	Leipzig Zoo – mit Gondwanaland	240		
<b>Tagesfahrten</b>		Erlebnis-Zoo Hannover	240	Disneys Der König der Löwen	249
		Karls Erdbeerhof	240	& Julia – Das Hit-Musical	249
Traumtag in Berlin	231	Serengeti-Park Hodenhagen	240	MJ – Das Michael Jackson Musical!	250
Berlin mit Besuch des Fernsehturms	231	Einkaufen in Polen – Slubice	240	Disneys HERCULES	250
Willkommen in der Schlossstadt Schwerin	231	Einkaufen in Polen – Bad Muskau	240	Hamburg mit Musical	251
Görlitz   die Brückenstadt an der Neiße	232	Schiffahrt   von Brandenburg nach Magdeburg	241	Starlight Express in Bochum	252
Dresden   Elbflorenz mit Frauenkirche	232	Wasserstraßenkreuz Magdeburg	241	Musical in Stuttgart	253
Meißen   mit Albrechtsburg & Porzellan-Manufaktur	232	Floßfahrt über den Stausee Wendefurth	241	Karl-May-Spiele in Bad Segeberg	254
Dresden   Türkische Cammer & Neues Grünes Gewölbe	232	Potsdamer Schösserfahrt	241	Berlin deluxe mit Friedrichstadt-Palast	255
Historisches Eisenach   mit Besuch der Wartburg	232	Potsdamer 7-Seen Rundfahrt	241	Bregener Festspiele – „Der Freischütz“	256
Hamburg   Hafenrundfahrt & Elbphilharmonie	233	Berlin mit großer Schiffahrt	242	Bregener Festspiele – „Der Freischütz“	257
Bremen   auf den Spuren der Bremer Stadtmusikanten	233	Naturparadies Steinhuder Meer	242		
Bamberg   Faszination Weltkulturerbe	233	Große Havelseerundfahrt	242	<b>Deutschland</b>	
Die goldene Stadt Prag   mit Moldauschiffahrt	233	Eine Elbkreuzfahrt entlang der Weinstraße	242		
Ein schöner Tag in Paris	234	Thüringer Küche und Bleilochalsperre	243	Nordfriesische Inselwelt	258
Ein schöner Tag in Amsterdam	234	Wasserparadies Leipziger Neuseenland	243	Nordfriesische Inselwelt für Singles	259
Ein schöner Tag in Kopenhagen	235	Kühlungsborn – Ein Tag am Meer	243	St. Peter-Ording & Sylt	260
		Zauberhafter Filmpark Babelsberg	243	Zum Biike-Brennen an die Nordsee	261
		Tropical Islands – Kurzurlaub in den Tropen	243	Krokusblüte in Husum	262
		Ein Tag im Disneyland Paris	243	Trauminsel Helgoland	263
		Zwiebelmarkt in Weimar	244		
		Krämerbrückenfest in Erfurt	244		
		Winzerfest in Freyburg	244		
		Hanse Sail Rostock	244		
		Hamburger Hafengeburtstag	244		
		Hamburg Cruise Days	244		
		Kieler Woche	244		
		Hamburger Fischmarkt	244		
		Baumblütenfest Werder	245		

Altes Land am Elbstrom	264	Bayerischer Seenzauber	316	Zirkusfestival in Monte Carlo	372
Schleswig, Flensburg & Schlei	265	Fahrt ins Blaue	318	Zum berühmten Zitronenfest nach Menton	373
Faszination Nord-Ostsee-Kanal	266	<b>Österreich &amp; Schweiz</b>			
Holsteinische Schweiz mit Kieler Woche	267				
Hamburger Hafengeburtstag	268	Narzissenfest im Salzkammergut	320	Mailand entspannt entdecken	374
Hamburgs grüne Seite	269	Almabtrieb in der Steiermark	321	Frühling und Herbst am Comer See	375
Hamburg – meine Perle	270	Das Beste von Wien	322	Frühling & Herbst in den Dolomiten	376
Zur Saisoneroöffnung nach Ostfriesland	271	Musiksommer am Wilden Kaiser	324	Genussvolle Singlereise nach Südtirol	377
Ostfriesland für Singles	272	Wiener Walzer	326	Radfahren in Südtirol	378
Ostfrieslands Trauminseln	273	Wörthersee & Kärntnerland	328	Wandervergnügen in Südtirol	379
Zur Rhododendronblüte	274	Frühling & Herbst in Maria Alm	330	Überraschungsreise Südtirol	380
Im Herzen Ostfrieslands	275	Traumhafter Alpensommer in Maria Alm	332	Törggelen & Weinfest in Südtirol	381
Malerische Lüneburger Heide	276	Erholsame Tage in Maria Alm	334	Törggele-Erlebnis in Südtirol	382
Rügen & Hiddensee	277	Traumhafte Tage in Bad Hofgastein	336	Wein - & Traubenfest mit den Ladinern	383
Störtebeker Festspiele	278	Sommertraum im Gasteinertal	338	Traumhafter Misurinasee	384
Inselhüpfen an der Ostsee	280	Erholsame Tage in der Wildschönau	340	Dolomitenzauber in Südtirol	386
Auf Kranichtour an der Müritz	281	Wildschönau in den Kitzbüheler Alpen	342	Imposante Dolomiten	388
Mecklenburger Seenplatte	282	Mit Volldampf durch die Alpen	344	Italiens schönste Seen	390
Von der Elbe bis zur Oder	283	Dem Großglockner hautnah	346	Bezaubernder Lago Maggiore	392
Sommer an der Havel	284	Traumurlaub im Stubaital	348	Padua & Brenta-Schiffahrt	394
Naturparadies Spreewald	285	Zauberhaftes Stubaital	350	Herbst am Lago Maggiore	395
Singlereise nach Oberwiesenthal	286	Urlaubsvergnügen im Kleinwalsertal	352	Frühling und Herbst am Gardasee	396
Singlereise in den Thüringer Wald	287	Traumhaftes Kleinwalsertal	354	Tulpenrausch am Gardasee	397
Erzgebirge & die Kaiserbäder	288	Erlebnisreiches Dreiländereck	356	Bardolino – die Weinstadt am Gardasee	398
Saisonabschluss im Erzgebirge	289	Reise durch vier Länder	358	Gardasee – Riva del Garda im Grand Hotel	399
Einzigartige Sächsische Schweiz	290	Zauberhafter Genfer See	360	Malerischer Gardasee	400
Eisenbahnromantik – Vogtland, Erzgebirge & Böhmen	291	Schweizer Bahnerlebnis	362	Traumurlaub am Gardasee	402
Sommerlicher Kurzurlaub in Köln	292	Die Berge der Zentralschweiz	364	Dolce Vita am Gardasee	404
Aachen, Lüttich, Maastricht	293	Zu den Gipfeln Europas	366	Saisoneroöffnung & -abschluss auf der Terrasse des Gardasees	406
Zauberhafte 5 Flüsse	294	Höhepunkte der Schweiz	368	Gardasee & Oper in Verona	408
Rhein in Flammen	296	<b>Italien</b>			
Mosel, Eifel & Trier	298				
Singlereise ins Blaue	299	Zum Biathlon nach Antholz	371	Venedig mit Konzerterlebnis	410
Singlereise in den Spessart	300			Stippvisite nach Venedig	411
Singlereise in den Odenwald	301			Zauberhaftes Venetien & Lagunenstadt Venedig	412
Odenwald, Main & Neckar	302			Italienische Riviera und Côte d'Azur	414
Mainschleife und Würzburg	303			Cinque Terre & Portofino	416
Wellness in Bad Kissingen	304			Florenz – im Herzen der Toskana	418
Schwarzwald im Dreiländereck	305			Zur Kamelienblüte in die Toskana	419
Schöner Schwarzwald & Straßburg	306			Toskanische Impressionen	420
Bodensee zur Obstblüte	307			Insel Elba	422
Zauberhafter Bodensee	308			Rom entspannt entdecken	424
Franken kulinarisch	310			Pilgerreise zum „Heiligen Jahr“ nach Rom	425
Allgäu und Vierländerregion Bodensee	311			Rom – die ewige Stadt	426
Sommerlicher Kurzurlaub in München	312			Einzigartig traumhafte Amalfiküste	428
Passau und Dreiländereck	313			Die schönsten Inseln Italiens	430
Bayerische Königsschlösser	314			Korsika & Sardinien	432

Traumhaftes Apulien	436
Entdeckerreise durch Italien	438
<b>Benelux, Frankreich, Andorra, Spanien &amp; Marokko</b>	
	
Amsterdam – Grachten, Kunst und mehr	441
Zur Tulpenblüte nach Holland	442
Tulpenblüte & Blumenkorso	444
Holländische Impressionen	446
Grachtenträume & Amsterdam	448
Dahlienblüte in den Niederlanden	449
Malerisches Flandern	450
Brüssel – ein Genuss	452
Springflut am Mont-Saint-Michel	453
Bezaubernde Normandie	454
Bretagne – Frankreichs wilder Westen	456
Normandie & Bretagne	458
Paris – Metropole an der Seine	460
Schlösser der Loire	462
Traumhaftes Elsass & einzigartige Vogesen	464
Kleine Auszeit im Elsass	466
Zur Mandelblüte in die Provence	467
Provence & Côte d'Azur	468
Fiesta in der Camargue	470
Mit Volldampf durch Südfrankreich	472
Mediterrane Vielfalt	474
Fürstentum Andorra & Barcelona	476
Barcelona	478
Sonnige Costa Brava	480
Große Spanien-Rundreise	482
Das Feuer Andalusiens und der Zauber Marokkos	484
<b>Großbritannien, Irland, Skandinavien &amp; Baltikum</b>	
	
Military Tattoo in Edinburgh	487
Nach London zu Harry Potter®	488
Auf den Spuren von Harry Potter®	489
Welcome to London	490

London mit ABBA Voyage	492
London rockt mit ABBA & Beatles	493
London mit Chelsea Flower Show	494
London – Willkommen im Königshaus!	495
Cornwall & Südengland	496
England – von Shakespeares Spuren zu königlichen Prachtbauten	498
Liverpool – Auf den Spuren der Beatles & des Fußballs	499
Wales – im Zeichen des roten Drachen	500
Schottland – Mythen und Legenden	501
Schottland mit Highland-Safari	502
Große Schottland-Rundreise	504
Kombination Schottland & Irland	506
Irland – Frühling auf der grünen Insel	508
Traumreise nach Irland	510
Faszinierend grünes Irland	512
Inselhüpfen in Dänemark	514
Norwegen – Land der Fjorde & Wasserfälle	516
Norwegische Bahnerlebnisse	518
Norwegische Highlights	520
Traumreise Nordkap & Lofoten	522
Mit dem Polarkreis-Express zu den Nordlichtern	524
Skandinavische Metropolen	526
Stockholm und seine Schären	528
Schwedischer Inselzauber und Schärenparadies	530
Inga Lindströms Schweden	532
Baltikum & Rund um die Ostsee	534



Kleine Auszeit im Riesengebirge	537
Ostseemetropole Danzig	538
Malerische Masuren	540
Zur Dampflokarade nach Polen	542
Schlachtfest im polnischen Riesengebirge	543
Zu Gast in den Adelshäusern Schlesiens	544
Die Höhepunkte Polens	546
Krakau & Breslau	548
Traumurlaub in Bad Flinsberg	550
Die goldene Stadt Prag	552

Lichterfest in Prag	554
Knödel & Bier – das schmeckt uns hier!	555
Die Schätze Tschechiens	556
Perle der Donau – Budapest	558
Wunderschönes Portorož	560
Kleines Land für große Träume – Heilbad Dobrna	562
Blumenparadies Slowenien	564



Frühling an der Kroatischen Adria	566
Goldene Insel Krk	567
Die Kroatische Toskana	568
Mitteldalmatien – herrliche Küsten, Inseln und Nationalparks	570
Inselhüpfen in Kroatien	572
Große Kroatienrundreise	574
Dubrovnik	576
Trauminsel Korčula	578
Mandarinenernte im sonnigen Kroatien	579
Sagenhaftes Rumänien	580
Magisches Montenegro	582
Geheimtipp Albanien	584



Wichtige Hinweise	586
Informatives zu Ihrem Kururlaub	587
Indikationen	588
Wichtige Hinweise auf Ihrem Weg zur Kur	589
Infos zu Swinemünde	590–591
Schnupper-Kurreisen nach Swinemünde	592–597
Kurreisen nach Swinemünde	598–607
Kurreisen nach Kolberg	608–615
Schnupper-Kurreise nach Bad Polzin	616–617
Kurreise nach Bad Polzin	616–617
Kurreisen nach Bad Flinsberg	618–621

<b>NOVEMBER 2024</b>			26.01.–02.02. Schnupper-Kurzeisen nach Swinemünde	592–597	23.02.–02.03. Schnupper-Kurzeise nach Bad Polzin	616–617	
15.11.–18.11.	Riva del Garda im Grand Hotel	399	26.01.–02.02. Kurzeisen nach Swinemünde	598–607	26.02.–03.03. Mallorca zur Mandelblüte	118	
<b>DEZEMBER 2024</b>			26.01.–02.02. Schnupper-Kurzeise nach Bad Polzin	616–617	28.02.–05.03. Zum berühmten Zitronenfest nach Menton	373	
06.12.	Holiday on Ice – NO LIMITS	246	26.01.	Grüne Woche 2025 in Berlin	246	28.02.–10.03. Ostseeeurlaub in Swinemünde	215–218
11.12.	Weihnachtsshow mit Besuch der Lichterwelten	246	30.01.–31.01.	Starlight Express – in Bochum	252	28.02.–10.03. Kurzeisen nach Swinemünde	598–607
14.12.–21.12.	Winterzauber mit AIDAnova	80	31.01.–10.02. Ostseeeurlaub in Swinemünde	215–218	28.02.–10.03. Kurzeise nach Bad Polzin	616–617	
15.12.	„CAVALLUNA – Land der Tausend Träume“	247	31.01.–10.02. Kurzeisen nach Swinemünde	598–607	<b>MÄRZ 2025</b>		
21.12.	Friedrichstadt-Palast Berlin – FALLING   IN LOVE	248	31.01.–10.02. Kurzeise nach Bad Polzin	616–617	01.03.–08.03. Ostseeeurlaub in Swinemünde	215–218	
<b>JANUAR 2025</b>			<b>FEBRUAR 2025</b>			01.03.–08.03. Kurzeisen nach Swinemünde	598–607
03.01.–10.01.	Orient und Dubai mit AIDAprima	101	01.02.–08.02. Ostseeeurlaub in Swinemünde	215–218	01.03.–15.03. Zu den Nordlichtern mit AIDA Sol	81	
04.01.–11.01.	Ostseeeurlaub in Swinemünde	215–218	01.02.–08.02. Kurzeisen nach Swinemünde	598–607	02.03.–05.03. Singlereise in den Thüringer Wald	287	
04.01.–11.01.	Kurzeisen nach Swinemünde	598–607	01.02.–08.02. Kurzeisen nach Kolberg	608–615	02.03.–07.03. Rom entspannt entdecken	424	
05.01.–12.01.	Ostseeeurlaub in Swinemünde	215–218	02.02.–09.02. Ostseeeurlaub in Swinemünde	215–218	02.03.–09.03. Sizilien und Malta	114	
05.01.–12.01.	Schnupper-Kurzeisen nach Swinemünde	592–597	02.02.–09.02. Schnupper-Kurzeisen nach Swinemünde	592–597	02.03.–09.03. Ostseeeurlaub in Swinemünde	215–218	
05.01.–12.01.	Kurzeisen nach Swinemünde	598–607	02.02.–09.02. Kurzeisen nach Swinemünde	598–607	02.03.–09.03. Schnupper-Kurzeisen nach Swinemünde	592–597	
05.01.–12.01.	Schnupper-Kurzeise nach Bad Polzin	616–617	02.02.–09.02. Schnupper-Kurzeise nach Bad Polzin	616–617	02.03.–09.03. Kurzeisen nach Swinemünde	598–607	
10.01.–20.01.	Ostseeeurlaub in Swinemünde	215–218	06.02.	Magische Lichterwelten im Bergzoo Halle	246	02.03.–09.03. Schnupper-Kurzeise nach Bad Polzin	616–617
10.01.–20.01.	Kurzeisen nach Swinemünde	598–607	07.02.–17.02. Ostseeeurlaub in Swinemünde	215–218	06.03.–13.03. Blumeninsel Madeira	126	
10.01.–20.01.	Kurzeise nach Bad Polzin	616–617	07.02.–17.02. Kurzeisen nach Swinemünde	598–607	07.03.–09.03. Berlin deluxe mit Friedrichstadt-Palast	255	
11.01.–18.01.	Ostseeeurlaub in Swinemünde	215–218	07.02.–17.02. Kurzeise nach Bad Polzin	616–617	07.03.–14.03. Zur Mandelblüte in die Provence	467	
11.01.–18.01.	Kurzeisen nach Swinemünde	598–607	08.02.–15.02. Ostseeeurlaub in Swinemünde	215–218	07.03.–17.03. Ostseeeurlaub in Swinemünde	215–218	
12.01.–19.01.	Ostseeeurlaub in Swinemünde	215–218	08.02.–15.02. Kurzeisen nach Swinemünde	598–607	07.03.–17.03. Kurzeisen nach Swinemünde	598–607	
12.01.–19.01.	Schnupper-Kurzeisen nach Swinemünde	592–597	08.02.–15.02. Kurzeisen nach Kolberg	608–615	07.03.–17.03. Kurzeise nach Bad Polzin	616–617	
12.01.–19.01.	Kurzeisen nach Swinemünde	598–607	09.02.–16.02. Ostseeeurlaub in Swinemünde	215–218	08.03.–15.03. Ostseeeurlaub in Swinemünde	215–218	
12.01.–19.01.	Schnupper-Kurzeise nach Bad Polzin	616–617	09.02.–16.02. Schnupper-Kurzeisen nach Swinemünde	592–597	08.03.–15.03. Kurzeisen nach Swinemünde	598–607	
17.01.–27.01.	Ostseeeurlaub in Swinemünde	215–218	09.02.–16.02. Kurzeisen nach Swinemünde	598–607	08.03.	Girls! Girls! Girls! 2025	245
17.01.–27.01.	Kurzeisen nach Swinemünde	598–607	09.02.–16.02. Schnupper-Kurzeise nach Bad Polzin	616–617	08.03.	Frauentag   im Waldgasthof „Hainich Haus“	245
17.01.–27.01.	Kurzeise nach Bad Polzin	616–617	14.02.–24.02. Ostseeeurlaub in Swinemünde	215–218	08.03.	Friedrichstadt-Palast Berlin – FALLING   IN LOVE	248
17.01.	Grüne Woche 2025 in Berlin	246	14.02.–24.02. Kurzeisen nach Swinemünde	598–607	09.03.–16.03. Ostseeeurlaub in Swinemünde	215–218	
18.01.–25.01.	Ostseeeurlaub in Swinemünde	215–218	14.02.–24.02. Kurzeise nach Bad Polzin	616–617	09.03.–16.03. Schnupper-Kurzeisen nach Swinemünde	592–597	
18.01.–25.01.	Kurzeisen nach Swinemünde	598–607	15.02.–17.02. London mit ABBA Voyage	492	09.03.–16.03. Kurzeisen nach Swinemünde	598–607	
18.01.	Grüne Woche 2025 in Berlin	246	15.02.–22.02. Ostseeeurlaub in Swinemünde	215–218	09.03.–16.03. Schnupper-Kurzeise nach Bad Polzin	616–617	
18.01.	Ehrlich Brothers – DIAMONDS	247	15.02.–22.02. Kurzeisen nach Swinemünde	598–607	09.03.–21.03. Sri Lanka – Perle im Indischen Ozean	150	
19.01.–24.01.	Zirkusfestival in Monte Carlo	372	15.02.–22.02. Kurzeisen nach Kolberg	608–615	13.03.–16.03. Zur Saisoneröffnung nach Ostfriesland	271	
19.01.–26.01.	Ostseeeurlaub in Swinemünde	215–218	15.02.	Leipzig Messe   Haus – Garten – Freizeit	246	13.03.–20.03. Wohlfühlurlaub auf Malta	131
19.01.–26.01.	Schnupper-Kurzeisen nach Swinemünde	592–597	15.02.	Disneys Der König der Löwen	249	14.03.–21.03. Teneriffa	128
19.01.–26.01.	Kurzeisen nach Swinemünde	598–607	15.02.	& Julia – Das Hit-Musical	249	14.03.–24.03. Ostseeeurlaub in Swinemünde	215–218
19.01.–26.01.	Schnupper-Kurzeise nach Bad Polzin	616–617	15.02.	MJ – Das Michael Jackson Musical!	250	14.03.–24.03. Kurzeisen nach Swinemünde	598–607
19.01.–02.02.	Karibik pur & Mittelamerika mit AIDAbella	100	15.02.	Disneys HERCULES	250	14.03.–24.03. Kurzeise nach Bad Polzin	616–617
19.01.	Grüne Woche 2025 in Berlin	246	16.02.–23.02. Ostseeeurlaub in Swinemünde	215–218	15.03.–17.03. Mailand entspannt entdecken	374	
20.01.	Grüne Woche 2025 in Berlin	246	16.02.–23.02. Schnupper-Kurzeisen nach Swinemünde	592–597	15.03.–22.03. Ostseeeurlaub in Swinemünde	215–218	
21.01.	Grüne Woche 2025 in Berlin	246	16.02.–23.02. Kurzeisen nach Swinemünde	598–607	15.03.–22.03. Kurzeisen nach Swinemünde	598–607	
22.01.	Grüne Woche 2025 in Berlin	246	16.02.–23.02. Schnupper-Kurzeise nach Bad Polzin	616–617	15.03.–04.04. Australisches Panorama	176	
23.01.	Grüne Woche 2025 in Berlin	246	17.02.–27.02. Marokko	138	16.03.–21.03. Florenz – im Herzen der Toskana	418	
24.01.–27.01.	Zum Biathlon nach Antholz	371	17.02.–03.03. Abenteuer Nilkreuzfahrt & Badeurlaub	68	16.03.–23.03. Ostseeeurlaub in Swinemünde	215–218	
24.01.–03.02.	Ostseeeurlaub in Swinemünde	215–218	20.02.–23.02. Zum Biike-Brennen an die Nordsee	261	16.03.–23.03. Schnupper-Kurzeisen nach Swinemünde	592–597	
24.01.–03.02.	Kurzeisen nach Swinemünde	598–607	20.02.–23.02. Venedig mit Konzerterlebnis	410	16.03.–23.03. Kurzeisen nach Swinemünde	598–607	
24.01.–03.02.	Kurzeise nach Bad Polzin	616–617	20.02.–27.02. Dubai	146	16.03.–23.03. Schnupper-Kurzeise nach Bad Polzin	616–617	
24.01.	Grüne Woche 2025 in Berlin	246	21.02.–03.03. Ostseeeurlaub in Swinemünde	215–218	17.03.–28.03. Frühling in Japan	160	
25.01.–01.02.	Ostseeeurlaub in Swinemünde	215–218	21.02.–03.03. Kurzeisen nach Swinemünde	598–607	19.03.–24.03. Zur Kamelienblüte in die Toskana	419	
25.01.–01.02.	Kurzeisen nach Swinemünde	598–607	21.02.–03.03. Kurzeise nach Bad Polzin	616–617	21.03.–23.03. Hamburg mit Musical	251	
25.01.	Grüne Woche 2025 in Berlin	246	21.02.–12.03. Neuseeland	172	21.03.–24.03. Krokusblüte in Husum	262	
25.01.	Internat. Musikparade Militär- & Blasmusik	246	22.02.–01.03. Ostseeeurlaub in Swinemünde	215–218	21.03.–31.03. Ostseeeurlaub in Swinemünde	215–218	
25.01.	Friedrichstadt-Palast Berlin – FALLING   IN LOVE	248	22.02.–01.03. Kurzeisen nach Swinemünde	598–607	21.03.–31.03. Kurzeisen nach Swinemünde	598–607	
26.01.–02.02.	Ostseeeurlaub in Swinemünde	215–218	22.02.–01.03. Kurzeisen nach Kolberg	608–615			
			23.02.–02.03. Ostseeeurlaub in Swinemünde	215–218			
			23.02.–02.03. Schnupper-Kurzeisen nach Swinemünde	592–597			
			23.02.–02.03. Kurzeisen nach Swinemünde	598–607			

21.03.–31.03.	Kurreise nach Bad Polzin	616–617	06.04.–12.04.	Wellness in Bad Kissingen	304	18.04.–22.04.	Ostern am Wörthersee	193
21.03.	Andrea Berg   Party, Hits, Emotionen - Die Tournee 2025	248	06.04.–13.04.	Ostseeurlaub in Swinemünde	215–218	18.04.–22.04.	Ostern im zauberhaften Elsass	195
22.03.–29.03.	Ostseeurlaub in Swinemünde	215–218	06.04.–13.04.	Kurreisen nach Swinemünde	598–607	18.04.–27.04.	Kreuzfahrt Inselhüpfen in der Adria & Blaue Grotte	76
22.03.–29.03.	Kurreisen nach Swinemünde	598–607	07.04.–10.04.	Bardolino – die Weinstadt am Gardasee	398	18.04.–28.04.	Ostseeurlaub in Swinemünde	215–218
22.03.–29.03.	Traumhafte Amalfiküste & Capri	109	07.04.–10.04.	Nach London zu Harry Potter®	488	18.04.–28.04.	Kurreisen nach Swinemünde	598–607
23.03.–30.03.	Ostseeurlaub in Swinemünde	215–218	07.04.–11.04.	Welcome to London	490	18.04.–28.04.	Kurreise nach Bad Polzin	616–617
23.03.–30.03.	Kurreisen nach Swinemünde	598–607	07.04.–12.04.	Malerischer Gardasee	400	19.04.–26.04.	Ostseeurlaub in Swinemünde	215–218
23.03.–26.03.	Padua & Brenta-Schiffahrt	394	07.04.–15.04.	Portugal und die Algarve	124	19.04.–26.04.	Kurreisen nach Swinemünde	598–607
23.03.–27.03.	Barcelona	119	08.04.–11.04.	Ostfriesland für Singles	272	20.04.–25.04.	Blumenparadies Slowenien	564
23.03.–27.03.	Frühling & Herbst in Maria Alm	330	08.04.–14.04.	Irland – Frühling auf der grünen Insel	508	20.04.–27.04.	Traumhafte Donaukreuzfahrt	44
23.03.–27.03.	Saisoneröffnung & -abschluss auf der Terrasse des Gardasees	406	08.04.–19.04.	Mediterrane Vielfalt	474	20.04.–27.04.	Ostseeurlaub in Swinemünde	215–218
23.03.–30.03.	Schnupper-Kurreisen nach Swinemünde	592–597	10.04.–11.04.	Starlight Express – in Bochum	252	20.04.–27.04.	Kurreisen nach Swinemünde	598–607
23.03.–30.03.	Schnupper-Kurreise nach Bad Polzin	616–617	10.04.–13.04.	Tulpenrausch am Gardasee	397	23.04.–29.04.	Wörthersee & Kärntnerland	328
24.03.–26.03.	Schlachtfest im polnischen Riesengebirge	543	10.04.–13.04.	Zur Tulpenblüte nach Holland	442	23.04.–29.04.	Wunderschönes Portorož	560
27.03.–30.03.	Nordfriesische Inselwelt für Singles	259	10.04.–15.04.	Donauwalzer mit der Amadeus „Silver“	42	23.04.–30.04.	Ostseeurlaub in Zingst	200
27.03.–30.03.	Gardasee – Riva del Garda im Grand Hotel	399	10.04.–17.04.	Ostseeurlaub im Kaiserbad Ahlbeck	214	23.04.	Einkaufen in Polen – Slubice	240
27.03.	Einkaufen in Polen – Slubice	240	11.04.–15.04.	Tulpenblüte & Blumenkorso	444	24.04.–27.04.	Zur Tulpenblüte nach Holland	442
28.03.–30.03.	Stippvisite nach Venedig	411	11.04.–20.04.	Kreuzfahrt Naturparadies und Perlen der Adria	74	24.04.–27.04.	Knödel & Bier – das schmeckt uns hier!	555
28.03.–02.04.	Springflut am Mont-Saint-Michel	453	11.04.–21.04.	Ostseeurlaub in Swinemünde	215–218	24.04.–29.04.	Schottland – Mythen und Legenden	501
28.03.–07.04.	Ostseeurlaub in Swinemünde	215–218	11.04.–21.04.	Kurreisen nach Swinemünde	598–607	24.04.–01.05.	Dubrovnik	576
28.03.–07.04.	Kurreisen nach Swinemünde	598–607	11.04.–21.04.	Kurreise nach Bad Polzin	616–617	25.04.–02.05.	Tulpenkreuzfahrt mit der „MS Amadeus Elegant“	52
28.03.–07.04.	Kurreise nach Bad Polzin	616–617	12.04.–14.04.	London mit ABBA Voyage	492	25.04.–04.05.	Kreuzfahrt entlang der traumhaften Küste Dalmatiens	72
29.03.–05.04.	Traumurlaub in Bad Flinsberg	550	12.04.–15.04.	Genussvolle Singlereise nach Südtirol	377	25.04.–04.05.	Sonnige Costa Brava	480
29.03.–05.04.	Ostseeurlaub in Swinemünde	215–218	12.04.–17.04.	Frühlingserwachen in Holland	50	25.04.–05.05.	Ostseeurlaub in Swinemünde	215–218
29.03.–05.04.	Kurreisen nach Swinemünde	598–607	12.04.–19.04.	Italienische Riviera und Côte d'Azur	414	25.04.–05.05.	Kurreisen nach Swinemünde	598–607
29.03.–05.04.	Kurreisen nach Bad Flinsberg	618–621	12.04.–19.04.	Rom – die ewige Stadt	426	25.04.–05.05.	Kurreise nach Bad Polzin	616–617
30.03.–06.04.	Ostseeurlaub in Swinemünde	215–218	12.04.–19.04.	Ostseeurlaub in Swinemünde	215–218	25.04.–08.05.	Namibia	142
30.03.–06.04.	Kurreisen nach Swinemünde	598–607	12.04.–19.04.	Kurreisen nach Swinemünde	598–607	25.04.	Ein schöner Tag im Spreewald	237
31.03.–04.04.	Istanbul	136	13.04.–17.04.	Frühling an der Kroatischen Adria	566	26.04.–30.04.	Das Beste von Wien	322
31.03.–04.04.	Singlereise in den Spessart	300	13.04.–20.04.	Ostseeurlaub in Swinemünde	215–218	26.04.–01.05.	Traumurlaub am Gardasee	402
31.03.–06.04.	Dolce Vita am Gardasee	404	13.04.–20.04.	Kurreisen nach Swinemünde	598–607	26.04.–02.05.	Malerische Masuren	540
<b>APRIL 2025</b>			14.04.–18.04.	Rom – Die ewige Stadt	108	26.04.–03.05.	Ostseeurlaub in Swinemünde	215–218
01.04.–06.04.	Frühling und Herbst am Gardasee	396	14.04.–18.04.	Frühling und Herbst am Comer See	375	26.04.–03.05.	Kurreisen nach Swinemünde	598–607
02.04.	David Garrett   Millennium Symphony Live Tour 2025	248	14.04.	Einkaufen in Polen – Slubice	240	26.04.–03.05.	Kurreisen nach Kolberg	608–615
03.04.–06.04.	Zur Tulpenblüte nach Holland	442	15.04.	Einkaufen in Polen – Bad Muskau	240	26.04.–06.05.	Rund um Westeuropa mit AIDAprima	95
03.04.–08.04.	Malerischer Gardasee	400	17.04.–21.04.	Zu Ostern ins Alte Land	180	27.04.–02.05.	Bodensee zur Obstblüte	307
03.04.–10.04.	Ostseeurlaub im Kaiserbad Ahlbeck	214	17.04.–21.04.	Ostern im schönen Schwarzwald	188	27.04.–02.05.	Barcelona	478
04.04.–06.04.	Ein schöner Tag in Paris	234	17.04.–21.04.	Ostern am Bodensee	189	27.04.–04.05.	Die einzigartigen Azoren	130
04.04.–11.04.	Höhepunkte Andalusiens	122	17.04.–21.04.	Ostern im Chiemgau	190	27.04.–04.05.	Ostseeurlaub in Kühlungsborn	204
04.04.–13.04.	Kreuzfahrt entlang der traumhaften Küste Dalmatiens	72	17.04.–21.04.	Ostern in Südtirol	196	27.04.–04.05.	Ostseeurlaub in Swinemünde	215–218
04.04.–14.04.	Ostseeurlaub in Swinemünde	215–218	17.04.–21.04.	Ostern in Opatija	198	27.04.–04.05.	Kurreisen nach Swinemünde	598–607
04.04.–14.04.	Kurreisen nach Swinemünde	598–607	17.04.–22.04.	Ostern im Kleinwalsertal	194	27.04.–05.05.	Mit Volldampf durch Südfrankreich	472
04.04.–14.04.	Kurreise nach Bad Polzin	616–617	17.04.–05.05.	Japan, Taiwan, Vietnam & Hongkong mit AIDAstella	103	29.04.–04.05.	Entdeckerreise durch Italien	438
04.04.	Holiday on Ice – NO LIMITS	246	18.04.–21.04.	Ostern in Ostfriesland	181	<b>MAI 2025</b>		
05.04.–12.04.	Traumurlaub in Bad Flinsberg	550	18.04.–21.04.	Ostern auf der Insel Rügen	182	01.05.–04.05.	Zur Tulpenblüte nach Holland	442
05.04.–12.04.	Ostseeurlaub in Swinemünde	215–218	18.04.–21.04.	Ostertage in Schwerin & Wismar	183	01.05.–04.05.	London rockt mit ABBA & Beatles	493
05.04.–12.04.	Kurreisen nach Swinemünde	598–607	18.04.–21.04.	Ostern im zauberhaften Spreewald	184	01.05.–04.05.	Zur Dampflokkparade nach Polen	542
05.04.–12.04.	Kurreisen nach Bad Flinsberg	618–621	18.04.–21.04.	Ostern in der Oberlausitz	185	01.05.–05.05.	Paris – Metropole an der Seine	460
05.04.	Einkaufen in Polen – Slubice	240	18.04.–21.04.	Ostern am Main	186	01.05.	Große Havelseerundfahrt	242
05.04.	Disneys Der König der Löwen	249	18.04.–21.04.	Ostern an der Romantischen Straße	187	02.05.–04.05.	Ein schöner Tag in Amsterdam	234
05.04.	& Julia – Das Hit-Musical	249	18.04.–21.04.	Ostern am Lago Maggiore	197	02.05.–08.05.	Goldene Insel Krk	567
05.04.	MJ – Das Michael Jackson Musical!	250	18.04.–21.04.	Zur Tulpenblüte nach Holland	442	02.05.–11.05.	Kreuzfahrt entlang der traumhaften Küste Dalmatiens	72
05.04.	Disneys HERCULES	250	18.04.–22.04.	Ostern in der Wachau	191	02.05.–12.05.	Ostseeurlaub in Swinemünde	215–218
			18.04.–22.04.	Ostern in Wien	192	02.05.–12.05.	Kurreisen nach Swinemünde	598–607

02.05.–12.05.	Kurreise nach Bad Polzin	616–617	12.05.	Die goldene Stadt Prag	233	22.05.–01.06.	Norwegens Fjorde mit AIDAprima	86
02.05.	Baumblütenfest Werder	245	13.05.–17.05.	Allgäu und Vierländerregion Bodensee	311	23.05.–27.05.	Rügen & Hiddensee	277
03.05.–08.05.	Malerischer Gardasee	400	13.05.–17.05.	Das Beste von Wien	322	23.05.–01.06.	Kreuzfahrt zu den Korallen und Juwelen der Adria	78
03.05.–09.05.	Zauberhaftes Venetien & Lagunenstadt Venedig	412	13.05.–18.05.	Nordfriesische Inselwelt	258	23.05.–02.06.	Ostseeurlaub in Swinemünde	215–218
03.05.–10.05.	Sardinien & Korsika	116	13.05.–21.05.	Einzigartig traumhafte Amalfiküste	428	23.05.–02.06.	Kurreisen nach Swinemünde	598–607
03.05.–10.05.	Ostseeurlaub in Swinemünde	215–218	13.05.	Dresden   Elbflorenz mit Frauenkirche	232	23.05.–02.06.	Kurreise nach Bad Polzin	616–617
03.05.–10.05.	Kurreisen nach Swinemünde	598–607	13.05.	Gondelfahrt im Wörlitzer Park	239	24.05.–29.05.	Zauberhafter Bodensee	308
03.05.–10.05.	Kurreisen nach Kolberg	608–615	13.05.	Leipzig Zoo – mit Gondwanaland	240	24.05.–31.05.	Traumhafter Alpensommer in Maria Alm	332
04.05.–09.05.	Ostfrieslands Trauminseln	273	13.05.	Wasserparadies Leipziger Neuseenland	243	24.05.–31.05.	Erholsame Tage in Maria Alm	334
04.05.–09.05.	Bayerischer Seenzauber	316	14.05.–18.05.	Krakau & Breslau	548	24.05.–31.05.	Ostseeurlaub in Swinemünde	215–218
04.05.–09.05.	Frühling & Herbst in den Dolomiten	376	14.05.–20.05.	Fiesta in der Camargue	470	24.05.–31.05.	Badeurlaub an der Ostsee – Misdroy	219–225
04.05.–09.05.	Italiens schönste Seen	390	14.05.–21.05.	Ostseeurlaub in Zingst	200	24.05.–31.05.	Kurreisen nach Swinemünde	598–607
04.05.–11.05.	Traumhafte Donaukreuzfahrt	44	14.05.	Traumtag in Berlin	231	24.05.–31.05.	Kurreisen nach Kolberg	608–615
04.05.–11.05.	Ostseeurlaub in Kühlungsborn	204	15.05.–21.05.	Trauminsel Korčula	578	25.05.–01.06.	Traumhafte Donaukreuzfahrt	44
04.05.–11.05.	Ostseeurlaub in Swinemünde	215–218	15.05.	Einkaufen in Polen – Slubice	240	25.05.–01.06.	Ostseeurlaub in Kühlungsborn	204
04.05.–11.05.	Kurreisen nach Swinemünde	598–607	15.05.	André Rieu	247	25.05.–01.06.	Ostseeurlaub in Swinemünde	215–218
04.05.–12.05.	Toskanische Impressionen	420	16.05.–18.05.	St. Peter-Ording & Sylt	260	25.05.–01.06.	Kurreisen nach Swinemünde	598–607
05.05.–10.05.	Schweizer Bahnerlebnis	362	16.05.–21.05.	Malerischer Gardasee	400	26.05.–29.05.	Singlereise ins Blaue	299
05.05.–12.05.	Kleines Land für große Träume	562	16.05.–23.05.	Ostseeurlaub in Warnemünde	202	26.05.–29.05.	Nach London zu Harry Potter®	488
05.05.–14.05.	Die Kroatische Toskana	568	16.05.–23.05.	Ostseeurlaub im Kaiserbad Ahlbeck	214	26.05.–30.05.	Radfahren in Südtirol	378
05.05.	Traumtag in Berlin	231	16.05.–24.05.	Bezaubernde Normandie	454	26.05.–30.05.	Wandervergnügen in Südtirol	379
06.05.–11.05.	Bayerische Königsschlösser	314	16.05.–25.05.	Kreuzfahrt Inselhüpfen in der Adria & Blaue Grotte	76	26.05.–30.05.	Welcome to London	490
06.05.–11.05.	Malerischer Gardasee	400	16.05.–25.05.	Mitteldalmatien – herrliche Küsten, Inseln und Nationalparks	570	26.05.–31.05.	Entdeckerreise durch Italien	438
06.05.	Gartenkunst im Land der Sorben	239	16.05.–26.05.	Ostseeurlaub in Swinemünde	215–218	26.05.–02.06.	Ostseeurlaub in den Kaiserbädern	212
07.05.–14.05.	Ostseeurlaub in Binz	206	16.05.–26.05.	Kurreisen nach Swinemünde	598–607	27.05.–04.06.	Einzigartig traumhafte Amalfiküste	428
07.05.–14.05.	Ostseeurlaub im Kurhaus Binz auf Rügen	208	16.05.–26.05.	Kurreise nach Bad Polzin	616–617	27.05.–11.06.	Große Donaukreuzfahrt bis ins Delta	46
07.05.–14.05.	Inselhüpfen in Kroatien	572	17.05.–24.05.	Ostseeurlaub in Swinemünde	215–218	28.05.–02.06.	Malerisches Flandern	450
07.05.	Willkommen in der Schlossstadt Schwerin	231	17.05.–24.05.	Badeurlaub an der Ostsee – Misdroy	219–225	28.05.–04.06.	La belle France auf der Seine	66
07.05.	Ein schöner Tag im Spreewald	237	17.05.–24.05.	Kurreisen nach Swinemünde	598–607	28.05.	Hamburg   Hafenrundfahrt & Elbphilharmonie	233
07.05.	Berlin mit großer Schifffahrt	242	17.05.–24.05.	Kurreisen nach Kolberg	608–615	28.05.	Bremen   auf den Spuren der Bremer Stadtmusikanten	233
07.05.	Sascha Grammel – WÜNSCH DIR WAS	247	17.05.–26.05.	Höhepunkte der Schweiz	368	28.05.	Große Havelseerundfahrt	242
08.05.–11.05.	Die goldene Stadt Prag	552	18.05.–23.05.	Zur Rhododendronblüte	274	29.05.–31.05.	Ein schöner Tag in Brügge	235
08.05.–21.05.	China	158	18.05.–23.05.	Schöner Schwarzwald & Straßburg	306	29.05.–03.06.	Narzissenfest im Salzkammergut	320
08.05.	Beelitzer Spargelessen	238	18.05.–23.05.	Imposante Dolomiten	388	29.05.–05.06.	Die Smaragdinsel Korfu	134
09.05.–11.05.	Hamburger Hafengeburtstag	268	18.05.–23.05.	Traumurlaub am Gardasee	402	29.05.	Kasseler Wasserspiele im Bergpark Wilhelmshöhe	237
09.05.–14.05.	Malerischer Gardasee	400	18.05.–24.05.	Malerische Masuren	540	29.05.	Herrenhäuser Gärten in Hannover	239
09.05.–16.05.	Ostseeurlaub im Kaiserbad Ahlbeck	214	18.05.–25.05.	Spaniens Juwelen	120	30.05.–09.06.	Ostseeurlaub in Swinemünde	215–218
09.05.–18.05.	Kreuzfahrt Naturparadies und Perlen der Adria	74	18.05.–25.05.	Ostseeurlaub in Kühlungsborn	204	30.05.–09.06.	Kurreisen nach Swinemünde	598–607
09.05.–19.05.	Ostseeurlaub in Swinemünde	215–218	18.05.–25.05.	Ostseeurlaub in Swinemünde	215–218	30.05.–09.06.	Kurreise nach Bad Polzin	616–617
09.05.–19.05.	Kurreisen nach Swinemünde	598–607	18.05.–25.05.	Kurreisen nach Swinemünde	598–607	30.05.	Meißen   mit Albrechtsburg & Porzellan-Manufaktur	232
09.05.–19.05.	Kurreise nach Bad Polzin	616–617	18.05.–27.05.	Traumreise nach Irland	510	30.05.	Traumtag in der Sächsischen Schweiz	237
10.05.–17.05.	Zypern	137	18.05.–30.05.	Ärmelkanal & Golf von Biskaya mit AIDA Sol	94	30.05.	Kühlungsborn – Ein Tag am Meer	243
10.05.–17.05.	Ostseeurlaub in Swinemünde	215–218	18.05.	Einkaufen in Polen – Bad Muskau	240	31.05.–06.06.	Urlaubsvergnügen im Kleinwalsertal	352
10.05.–17.05.	Kurreisen nach Swinemünde	598–607	19.05.–22.05.	Schleswig, Flensburg & Schlei	265	31.05.–06.06.	Traumhaftes Kleinwalsertal	354
10.05.–17.05.	Kurreisen nach Kolberg	608–615	19.05.–24.05.	Schweizer Bahnerlebnis	362	31.05.–07.06.	Ostseeurlaub in Swinemünde	215–218
10.05.	Hamburger Hafengeburtstag	244	19.05.–24.05.	Perle der Donau – Budapest	558	31.05.–07.06.	Badeurlaub an der Ostsee – Misdroy	219–225
10.05.	Friedrichstadt-Palast Berlin – FALLING   IN LOVE	248	19.05.–25.05.	Cinque Terre & Portofino	416	31.05.–07.06.	Kurreisen nach Swinemünde	598–607
11.05.–15.05.	Inselhüpfen an der Ostsee	280	19.05.–28.05.	Die Kroatische Toskana	568	31.05.–07.06.	Kurreisen nach Kolberg	608–615
11.05.–16.05.	Zauberhafter Bodensee	308	19.05.–29.05.	Schätze der Ostsee mit AIDamar	93			
11.05.–17.05.	Dolomitenzauber in Südtirol	386	21.05.–24.05.	London mit Chelsea Flower Show	494	<b>JUNI 2025</b>		
11.05.–18.05.	Ostseeurlaub in Swinemünde	215–218	21.05.	Traumtag in Berlin	231	01.06.–06.06.	Ostseeurlaub in Warnemünde	202
11.05.–18.05.	Kurreisen nach Swinemünde	598–607	22.05.–25.05.	Einzigartige Sächsische Schweiz	290	01.06.–06.06.	Nordfriesische Inselwelt	258
12.05.–19.05.	Italienische Riviera und Côte d'Azur	414	22.05.–25.05.	Wiener Walzer	326	01.06.–06.06.	Ostfrieslands Trauminseln	273
12.05.–21.05.	Magisches Montenegro	582	22.05.–27.05.	Traumhaftes Elsass & einzigartige Vogesen	464	01.06.–06.06.	Zauberhafte 5 Flüsse	294
						01.06.–06.06.	Bayerische Königsschlösser	314

01.06.–06.06. Malerischer Gardasee	400	14.06.–21.06. Badeurlaub an der Ostsee – Misdroy	219–225	27.06.–30.06. Hamburgs grüne Seite	269
01.06.–06.06. Schlösser der Loire	462	14.06.–21.06. Kurreisen nach Swinemünde	598–607	27.06.–30.06. Störtebeker Festspiele	278
01.06.–08.06. Italienische Riviera und Côte d'Azur	414	14.06.–26.06. Traumreise Nordkap & Lofoten	522	27.06.–30.06. Musiksommer am Wilden Kaiser	324
01.06.–08.06. Bretagne – Frankreichs wilder Westen	456	14.06. Krämerbrückenfest in Erfurt	244	27.06.–07.07. Ostseurlaub in Swinemünde	215–218
01.06.–08.06. Ostseurlaub in Swinemünde	215–218	15.06.–22.06. Traumhafte Donaukreuzfahrt	44	27.06.–07.07. Kurreisen nach Swinemünde	598–607
01.06.–08.06. Kurreisen nach Swinemünde	598–607	15.06.–22.06. Ostseurlaub in Kühlungsborn	204	27.06.–07.07. Kurreise nach Bad Polzin	616–617
02.06.–05.06. Naturparadies Spreewald	285	15.06.–22.06. Ostseurlaub in Swinemünde	215–218	27.06. Wasserstraßenkreuz Magdeburg	241
02.06.–07.06. Schweizer Bahnerlebnis	362	15.06.–22.06. Kurreisen nach Swinemünde	598–607	27.06. Kühlungsborn – Ein Tag am Meer	243
02.06.–08.06. Wörthersee & Kärntnerland	328	16.06.–19.06. Faszination Nord-Ostsee-Kanal	266	28.06.–30.06. Von der Elbe bis zur Oder	283
02.06.–09.06. Ostseurlaub in den Kaiserbädern	212	16.06.–21.06. Schweizer Bahnerlebnis	362	28.06.–01.07. London mit ABBA Voyage	492
03.06. Ein schöner Tag im Spreewald	237	16.06.–21.06. Traumhafter Misurinasee	384	28.06.–02.07. Singlereise in den Spessart	300
04.06.–08.06. Mainschleife und Würzburg	303	16.06. Berlin mit Besuch des Fernsehturms	231	28.06.–05.07. Ostseurlaub in Swinemünde	215–218
04.06. Traumtag in Berlin	231	16.06. Potsdamer 7-Seen Rundfahrt	241	28.06.–05.07. Kurreisen nach Swinemünde	598–607
04.06. Einkaufen in Polen – Slubice	240	17.06.–18.06. Trauminsel Helgoland	263	28.06.–07.07. Badeurlaub an der Kroatianischen Riviera	228
05.06.–09.06. Paris – Metropole an der Seine	460	17.06.–26.06. Die Schätze Tschechiens	556	28.06. Kieler Woche	244
05.06.–11.06. Wales – im Zeichen des roten Drachen	500	17.06. Große Havelseerundfahrt	242	29.06.–05.07. Traumurlaub im Stubaital	348
05.06.–14.06. Höhepunkte der Schweiz	368	18.06.–25.06. Ostseurlaub im Kaiserbad Bansin	210	29.06.–05.07. Zaubenhaftes Stubaital	350
06.06.–09.06. Die goldene Stadt Prag	552	18.06.–27.06. Provence & Côte d'Azur	468	29.06.–06.07. Ostseurlaub in Swinemünde	215–218
06.06.–16.06. Ostseurlaub in Swinemünde	215–218	18.06.–28.06. Große Schottland-Rundreise	504	29.06.–06.07. Kurreisen nach Swinemünde	598–607
06.06.–16.06. Kurreisen nach Swinemünde	598–607	18.06. Die goldene Stadt Prag	233	29.06.–10.07. Trauminseln im Mittelmeer mit AIDastella	97
06.06.–16.06. Kurreise nach Bad Polzin	616–617	18.06. Steinhuder Meer mit Heidelbeereexpress	238	29.06. Hamburger Fischmarkt	244
07.06.–09.06. Ein Tag im Disneyland Paris	243	18.06. Kühlungsborn – Ein Tag am Meer	243	30.06.–04.07. Schwarzwald im Dreiländereck	305
07.06.–14.06. Ostseurlaub in Swinemünde	215–218	19.06.–22.06. Aachen, Lüttich, Maastricht	293	30.06.–04.07. Welcome to London	490
07.06.–14.06. Badeurlaub an der Ostsee – Misdroy	219–225	19.06.–23.06. Kurztrip nach Schweden & Dänemark mit AIDamar	84	30.06.–07.07. Große Rheinkreuzfahrt	58
07.06.–14.06. Kurreisen nach Swinemünde	598–607	19.06.–24.06. Holländische Impressionen	446	30.06. Traumtag in Berlin	231
07.06.–14.06. Kurreisen nach Kolberg	608–615	19.06.–25.06. Island	105	30.06. Einkaufen in Polen – Slubice	240
07.06.–16.06. Fürstentum Andorra & Barcelona	476	19.06.–25.06. Stockholm und seine Schären	528	<b>JULI 2025</b>	
07.06.–16.06. Die Höhepunkte Polens	546	19.06. Landpartie Schloss Bückebug	245	01.07.–04.07. Naturparadies Spreewald	285
08.06.–13.06. Im Herzen Ostfrieslands	275	20.06.–22.06. Ein schöner Tag in Paris	234	01.07. Serengeti-Park Hodenhagen	240
08.06.–13.06. Zaubenhafter Bodensee	308	20.06.–30.06. Ostseurlaub in Swinemünde	215–218	01.07. Naturparadies Steinhuder Meer	242
08.06.–13.06. Schweizer Bahnerlebnis	362	20.06.–30.06. Kurreisen nach Swinemünde	598–607	02.07. Große Havelseerundfahrt	242
08.06.–14.06. Malerische Masuren	540	20.06.–30.06. Kurreise nach Bad Polzin	616–617	03.07.–06.07. Rhein in Flammen	296
08.06.–15.06. Ostseurlaub in Swinemünde	215–218	20.06. Ein schöner Tag im Spreewald	237	03.07.–08.07. Schweizer Bahnerlebnis	362
08.06.–15.06. Kurreisen nach Swinemünde	598–607	21.06.–28.06. Bezaubernder Lago Maggiore	392	03.07. Thüringer Küche und Bleilochtalsperre	243
09.06.–14.06. Traumhafte Tage in Bad Hofgastein	336	21.06.–28.06. Ostseurlaub in Swinemünde	215–218	04.07.–06.07. Ein schöner Tag in Kopenhagen	235
09.06.–14.06. Sommertraum im Gasteinertal	338	21.06.–28.06. Kurreisen nach Swinemünde	598–607	04.07.–09.07. Malerischer Gardasee	400
10.06.–14.06. Mit Voldampf durch die Alpen	344	21.06. Traumtag in Berlin	231	04.07.–11.07. Normandie & Bretagne	458
10.06.–17.06. Ostseurlaub in Binz	206	21.06. Schifffahrt   von Brandenburg nach Magdeburg	241	04.07.–11.07. Skandinavische Metropolen	526
10.06.–17.06. Cornwall & Südengland	496	22.06.–27.06. Mecklenburger Seenplatte	282	04.07.–14.07. Ostseurlaub in Swinemünde	215–218
10.06. Kühlungsborn – Ein Tag am Meer	243	22.06.–27.06. Zaubرهاfte 5 Flüsse	294	04.07.–14.07. Kurreisen nach Swinemünde	598–607
11.06.–16.06. Bayerischer Seenzauber	316	22.06.–27.06. Zaubرهاfter Bodensee	308	04.07.–14.07. Kurreise nach Bad Polzin	616–617
11.06.–16.06. Italiens schönste Seen	390	22.06.–29.06. Ostseurlaub in Kühlungsborn	204	04.07. Willkommen in der Schlossstadt Schwerin	231
11.06.–18.06. Blaue Donau und Vater Rhein	48	22.06.–29.06. Ostseurlaub in Swinemünde	215–218	04.07. Ein schöner Tag im Spreewald	237
11.06. Willkommen in der Schlossstadt Schwerin	231	22.06.–29.06. Kurreisen nach Swinemünde	598–607	05.07.–08.07. Schleswig, Flensburg & Schlei	265
11.06. Ein schöner Tag im Spreewald	237	22.06.–30.06. Badeurlaub an der Kroatianischen Riviera	228	05.07.–08.07. Sommer an der Havel	284
11.06. Berlin mit großer Schifffahrt	242	23.06.–27.06. Odenwald, Main & Neckar	302	05.07.–12.07. Traumhafter Alpensommer in Maria Alm	332
12.06.–15.06. Hamburg – meine Perle	270	23.06.–27.06. Das Beste von Wien	322	05.07.–12.07. Erholsame Tage in Maria Alm	334
12.06.–15.06. Kleine Auszeit im Elsass	466	23.06.–28.06. Schweizer Bahnerlebnis	362	05.07.–12.07. Ostseurlaub in Swinemünde	215–218
12.06.–17.06. Malerischer Gardasee	400	23.06.–01.07. Norwegische Highlights	520	05.07.–12.07. Kurreisen nach Swinemünde	598–607
13.06.–20.06. Traumhafter Alpensommer in Maria Alm	332	25.06.–02.07. Ostseurlaub im Kaiserbad Bansin	210	05.07.–14.07. Badeurlaub an der Kroatianischen Riviera	228
13.06.–20.06. Erholsame Tage in Maria Alm	334	25.06. Eine Elbkreuzfahrt entlang der Weinstraße	242	05.07. Disneys Der König der Löwen	249
13.06.–20.06. Rom – die ewige Stadt	426	26.06.–30.06. Holsteinische Schweiz mit Kieler Woche	267	05.07. & Julia – Das Hit-Musical	249
13.06.–23.06. Ostseurlaub in Swinemünde	215–218	26.06. Schifffahrt   von Brandenburg nach Magdeburg	241	05.07. MJ – Das Michael Jackson Musical!	250
13.06.–23.06. Kurreisen nach Swinemünde	598–607	27.06.–29.06. St. Peter-Ording & Sylt	260	05.07. Disneys HERCULES	250
13.06.–23.06. Kurreise nach Bad Polzin	616–617				
14.06.–21.06. Ostseurlaub in Swinemünde	215–218				

06.07.–09.07.	Grachtenträume & Amsterdam	448
06.07.–10.07.	Passau und Dreiländereck	313
06.07.–11.07.	Zauberhafter Bodensee	308
06.07.–11.07.	Reise durch vier Länder	358
06.07.–13.07.	Ostseeurlaub in Kühlungsborn	204
06.07.–13.07.	Ostseeurlaub in Swinemünde	215–218
06.07.–13.07.	Kurreisen nach Swinemünde	598–607
07.07.–10.07.	Kleine Auszeit im Riesengebirge	537
08.07.–13.07.	Die Berge der Zentralschweiz	364
08.07.–13.07.	Zu Gast in den Adelhäusern Schlesiens	544
08.07.	Steinhuder Meer mit Heidelbeerexpress	238
08.07.	Lüneburger Heide mit Kremserfahrt	238
09.07.–11.07.	Sommerlicher Kurzurlaub in Köln	292
09.07.	Gartenträume Bad Muskau & Kromlau	239
09.07.	Kühlungsborn – Ein Tag am Meer	243
10.07.–14.07.	Paris – Metropole an der Seine	460
10.07.–17.07.	Ostseeurlaub in Binz	206
10.07.–17.07.	Ostseeurlaub im Kurhaus Binz auf Rügen	208
10.07.–19.07.	Höhepunkte der Schweiz	368
10.07.	Dresden   Elbflorenz mit Frauenkirche	232
10.07.	Leipzig Zoo – mit Gondwanaland	240
10.07.	Wasserparadies Leipziger Neuseenland	243
11.07.–13.07.	Ein schöner Tag in Wien	236
11.07.–14.07.	Altes Land am Elbstrom	264
11.07.–14.07.	Störtebeker Festspiele	278
11.07.–16.07.	Donauwalzer mit der Amadeus „Silver“	42
11.07.–20.07.	Baltikum & Rund um die Ostsee	534
11.07.–21.07.	Ostseeurlaub in Swinemünde	215–218
11.07.–21.07.	Kurreisen nach Swinemünde	598–607
11.07.–21.07.	Kurreise nach Bad Polzin	616–617
11.07.	Traumtag in Berlin	231
12.07.–19.07.	Traumurlaub in Bad Flinsberg	550
12.07.–19.07.	Ostseeurlaub in Swinemünde	215–218
12.07.–19.07.	Kurreisen nach Swinemünde	598–607
12.07.–19.07.	Kurreisen nach Bad Flinsberg	618–621
12.07.–21.07.	Badeurlaub an der Kroatianischen Riviera	228
12.07.–21.07.	Faszinierend grünes Irland	512
12.07.–24.07.	Traumreise Nordkap & Lofoten	522
13.07.–16.07.	Singlereise nach Oberwiesenthal	286
13.07.–18.07.	Ostfrieslands Trauminseln	273
13.07.–18.07.	Italiens schönste Seen	390
13.07.–19.07.	Malerische Masuren	540
13.07.–20.07.	Ostseeurlaub in Kühlungsborn	204
13.07.–20.07.	Ostseeurlaub in Swinemünde	215–218
13.07.–20.07.	Kurreisen nach Swinemünde	598–607
13.07.	Schiffahrt   von Brandenburg nach Magdeburg	241
14.07.–17.07.	Schleswig, Flensburg & Schlei	265
14.07.–19.07.	Schweizer Bahnerlebnis	362
14.07.–21.07.	Grüne Insel Irland	106
14.07.–21.07.	Ostseeurlaub in den Kaiserbädern	212
15.07.–19.07.	Das Beste von Wien	322
15.07.–20.07.	Bayerischer Seenzauber	316
15.07.	Die goldene Stadt Prag	233
16.07.	Kasseler Wasserspiele im Bergpark Wilhelmshöhe	237
16.07.	Erlebnis-Zoo Hannover	240
17.07.	Traumtag in der Sächsischen Schweiz	237
17.07.	Kühlungsborn – Ein Tag am Meer	243
18.07.–20.07.	Hamburg mit Musical	251
18.07.–24.07.	Traumurlaub im Stubaital	348
18.07.–24.07.	Zauberhaftes Stubaital	350
18.07.–24.07.	Urlaubsvergnügen im Kleinwalsertal	352
18.07.–24.07.	Traumhaftes Kleinwalsertal	354
18.07.–28.07.	Ostseeurlaub in Swinemünde	215–218
18.07.–28.07.	Kurreisen nach Swinemünde	598–607
18.07.–28.07.	Kurreise nach Bad Polzin	616–617
18.07.	Görlitz   die Brückenstadt an der Neiße	232
18.07.	Einkaufen in Polen – Slubice	240
19.07.–22.07.	Gardasee & Oper in Verona	408
19.07.–24.07.	Dem Großglockner hautnah	346
19.07.–24.07.	Zu den Gipfeln Europas	366
19.07.–26.07.	Traumurlaub in Bad Flinsberg	550
19.07.–26.07.	Ostseeurlaub in Swinemünde	215–218
19.07.–26.07.	Kurreisen nach Swinemünde	598–607
19.07.–26.07.	Kurreisen nach Bad Flinsberg	618–621
19.07.–28.07.	Badeurlaub an der Kroatianischen Riviera	228
20.07.–23.07.	Sommerlicher Kurzurlaub in München	312
20.07.–25.07.	Nordfriesische Inselwelt	258
20.07.–25.07.	Schöner Schwarzwald & Straßburg	306
20.07.–26.07.	Erholungs-Tage in der Wildschönau	340
20.07.–26.07.	Wildschönau in den Kitzbüheler Alpen	342
20.07.–27.07.	Ostseeurlaub in Warnemünde	202
20.07.–27.07.	Ostseeurlaub in Swinemünde	215–218
20.07.–27.07.	Kurreisen nach Swinemünde	598–607
21.07.–25.07.	Welcome to London	490
21.07.–28.07.	Ostseeurlaub in den Kaiserbädern	212
21.07.–28.07.	Kleines Land für große Träume	562
22.07.	Karls Erdbeerhof	240
22.07.	Potsdamer Schlösserfahrt	241
22.07.	Zauberhafter Filmpark Babelsberg	243
23.07.–30.07.	Traumhafte Donaukreuzfahrt	44
23.07.–30.07.	Traumhafter Alpensommer in Maria Alm	332
23.07.–30.07.	Erholungs-Tage in Maria Alm	334
23.07.–30.07.	Norwegen – Land der Fjorde & Wasserfälle	516
23.07.	Ein schöner Tag im Spreewald	237
23.07.	Schiffahrt   von Brandenburg nach Magdeburg	241
23.07.	Potsdamer 7-Seen Rundfahrt	241
24.07.–27.07.	Amsterdam – Grachten, Kunst und mehr	441
24.07.	Hamburg   Hafenrundfahrt & Elbphilharmonie	233
25.07.–27.07.	St. Peter-Ording & Sylt	260
25.07.–28.07.	Störtebeker Festspiele	278
25.07.–28.07.	Eisenbahnromantik – Vogtland, Erzgebirge & Böhmen	291
25.07.–04.08.	Ostseeurlaub in Swinemünde	215–218
25.07.–04.08.	Kurreisen nach Swinemünde	598–607
25.07.–04.08.	Kurreise nach Bad Polzin	616–617
25.07.	Traumtag in Berlin	231
26.07.–28.07.	Ein Tag im Disneyland Paris	243
26.07.–02.08.	Ostseeurlaub in Swinemünde	215–218
26.07.–02.08.	Badeurlaub an der Ostsee – Misdroy	219–225
26.07.–02.08.	Kurreisen nach Swinemünde	598–607
26.07.–03.08.	Badeurlaub an der Kroatianischen Riviera	228
26.07.	Harz mit großer 3-Talsperrenrundfahrt	239
27.07.–01.08.	Zauberhafte 5 Flüsse	294
27.07.–03.08.	Ostseeurlaub in Swinemünde	215–218
27.07.–03.08.	Kurreisen nach Swinemünde	598–607
27.07.–10.08.	Nordkap, Lofoten & Spitzbergen mit AIDAluna	87
28.07.–30.07.	Musical in Stuttgart	253
28.07.–31.07.	Bregenser Festspiele – „Der Freischütz“	256
28.07.–31.07.	Nach London zu Harry Potter®	488
29.07.	Flughafenbesichtigung Halle/Leipzig	237
29.07.	Baumkronenpfad Beelitz-Heilstätten	238
30.07.–04.08.	Schweizer Bahnerlebnis	362
30.07.–07.08.	Einzigartig traumhafte Amalfiküste	428
30.07.	Steinhuder Meer mit Heidelbeerexpress	238
30.07.	Lüneburger Heide mit Kremserfahrt	238
31.07.–03.08.	Hamburg – meine Perle	270
31.07.	Große Havelseerundfahrt	242
31.07.	Kühlungsborn – Ein Tag am Meer	243
<b>AUGUST 2025</b>		
01.08.–03.08.	Ein schöner Tag in Amsterdam	234
01.08.–05.08.	Erzgebirge & die Kaiserbäder	288
01.08.–05.08.	London – Willkommen im Königshaus!	495
01.08.–06.08.	Malerischer Gardasee	400
01.08.–11.08.	Ostseeurlaub in Swinemünde	215–218
01.08.–11.08.	Kurreisen nach Swinemünde	598–607
01.08.–11.08.	Kurreise nach Bad Polzin	616–617
02.08.–09.08.	Ostseeurlaub in Swinemünde	215–218
02.08.–09.08.	Badeurlaub an der Ostsee – Misdroy	219–225
02.08.–09.08.	Kurreisen nach Swinemünde	598–607
03.08.–06.08.	Schleswig, Flensburg & Schlei	265
03.08.–07.08.	Military Tattoo in Edinburgh	487
03.08.–08.08.	Mosel, Eifel & Trier	298
03.08.–08.08.	Traumhafte Tage in Bad Hofgastein	336
03.08.–08.08.	Sommertraum im Gasteinertal	338
03.08.–08.08.	Zauberhafter Genfer See	360
03.08.–09.08.	Traumurlaub im Stubaital	348
03.08.–09.08.	Zauberhaftes Stubaital	350
03.08.–10.08.	Ostseeurlaub in Swinemünde	215–218
03.08.–10.08.	Kurreisen nach Swinemünde	598–607
03.08.–17.08.	Große Irland- & Großbritannien-Rundreise mit AIDAbella	89
05.08.–08.08.	Bregenser Festspiele – „Der Freischütz“	257
05.08.	Gondelfahrt im Wörlitzer Park	239
05.08.	Leipzig Zoo – mit Gondwanaland	240
05.08.	Wasserparadies Leipziger Neuseenland	243
06.08.–14.08.	Norwegische Highlights	520
06.08.	Serengeti-Park Hodenhagen	240
06.08.	Naturparadies Steinhuder Meer	242
07.08.–08.08.	Starlight Express – in Bochum	252
07.08.–10.08.	Rhein in Flammen	296
07.08.–10.08.	Die goldene Stadt Prag	552
07.08.–13.08.	Stockholm und seine Schären	528
07.08.–14.08.	Traumhafter Alpensommer in Maria Alm	332
07.08.–14.08.	Erholungs-Tage in Maria Alm	334
07.08.	Willkommen in der Schlossstadt Schwerin	231
07.08.	Ein schöner Tag im Spreewald	237
07.08.	Berlin mit großer Schiffahrt	242
07.08.	Hanse Sail Rostock	244



08.08.–11.08. Störtebeker Festspiele	278	19.08.–27.08. Norwegische Bahnerlebnisse	518	31.08.–05.09. Im Herzen Ostfrieslands	275
08.08.–14.08. Inselhüpfen in Dänemark	514	19.08.–28.08. Höhepunkte der Schweiz	368	31.08.–05.09. Zaubhafte 5 Flüsse	294
08.08.–18.08. Ostseeurlaub in Swinemünde	215–218	19.08. Gartenkunst im Land der Sorben	239	31.08.–06.09. Traumurlaub im Stubaital	348
08.08.–18.08. Kurreisen nach Swinemünde	598–607	20.08.–23.08. Hamburgs grüne Seite	269	31.08.–06.09. Zaubhaftes Stubaital	350
08.08.–18.08. Kurreise nach Bad Polzin	616–617	20.08.–04.09. Große Donaukreuzfahrt bis ins Delta	46	31.08.–07.09. Große Rheinkreuzfahrt	58
08.08. Traumtag in Berlin	231	20.08.–04.09. Peru und Chile	170	31.08.–07.09. Schottische Highlights mit AIDAluna	88
09.08.–12.08. Naturparadies Spreewald	285	21.08.–30.08. Badeurlaub in Kroatien	226	31.08.–07.09. Bezaubernder Lago Maggiore	392
09.08.–13.08. Überraschungsreise Südtirol	380	21.08. Große Havelseerundfahrt	242	31.08.–07.09. Ostseeurlaub in Swinemünde	215–218
09.08.–16.08. Ostseeurlaub in Swinemünde	215–218	21.08. Kühlungsborn – Ein Tag am Meer	243	31.08.–07.09. Kurreisen nach Swinemünde	598–607
09.08.–16.08. Badeurlaub an der Ostsee – Misdroy	219–225	22.08.–24.08. Ein schöner Tag in Paris	234	31.08.–12.09. Island & Orkney Inseln mit AIDA Sol	90
09.08.–16.08. Kurreisen nach Swinemünde	598–607	22.08.–24.08. Hamburg mit Musical	251	<b>SEPTEMBER 2025</b>	
09.08. Floßfahrt über den Stausee Wendefurth	241	22.08.–25.08. Karl-May-Spiele in Bad Segeberg	254	01.09.–06.09. Bayerischer Seenzauber	316
10.08.–16.08. Malerische Masuren	540	22.08.–25.08. Störtebeker Festspiele	278	01.09.–08.09. Cornwall & Südengland	496
10.08.–17.08. Ostseeurlaub in Warnemünde	202	22.08.–31.08. Schwedischer Inselzauber und Schärenparadies	530	01.09.–10.09. Die Kroatische Toskana	568
10.08.–17.08. Ostseeurlaub in Swinemünde	215–218	22.08.–01.09. Ostseeurlaub in Swinemünde	215–218	01.09. Dresden   Türkische Cammer & Neues Grünes Gewölbe	232
10.08.–17.08. Kurreisen nach Swinemünde	598–607	22.08.–01.09. Kurreisen nach Swinemünde	598–607	02.09.–05.09. Faszination Nord-Ostsee-Kanal	266
10.08.–31.08. Island und Grönland mit AIDAluna	91	22.08.–01.09. Kurreise nach Bad Polzin	616–617	02.09.–06.09. Liverpool – Auf den Spuren der Beatles & des Fußballs	499
11.08.–18.08. Ostseeurlaub in den Kaiserbädern	212	22.08. Die goldene Stadt Prag	233	02.09. Große Havelseerundfahrt	242
12.08.–19.08. Ostseeurlaub im Kaiserbad Ahlbeck	214	23.08.–28.08. Dem Großglockner hautnah	346	03.09.–07.09. Mainschleife und Würzburg	303
12.08. Lüneburger Heide mit Kremserfahrt	238	23.08.–30.08. Ostseeurlaub in Swinemünde	215–218	03.09.–10.09. Ostseeurlaub im Kaiserbad Bansin	210
13.08.–17.08. Krakau & Breslau	548	23.08.–30.08. Badeurlaub an der Ostsee – Misdroy	219–225	03.09. Kasseler Wasserspiele im Bergpark Wilhelmshöhe	237
13.08.–18.08. Zu den Gipfeln Europas	366	23.08.–30.08. Kurreisen nach Swinemünde	598–607	03.09. Herrenhäuser Gärten in Hannover	239
13.08.–18.08. Holländische Impressionen	446	23.08.–30.08. Kurreisen nach Kolberg	608–615	04.09.–07.09. Die goldene Stadt Prag	552
13.08.–20.08. Rendezvous mit Rhône & Saône	64	24.08.–29.08. Ostfrieslands Trauminseln	273	04.09.–08.09. Paris – Metropole an der Seine	460
13.08. Steinhuder Meer mit Heidelbeerexpress	238	24.08.–31.08. Normandie & Bretagne	458	04.09.–09.09. Traumhaftes Elsass & einzigartige Vogesen	464
13.08. Schifffahrt   von Brandenburg nach Magdeburg	241	24.08.–31.08. Ostseeurlaub in Swinemünde	215–218	04.09.–12.09. Badeurlaub in Kroatien	226
13.08. Kühlungsborn – Ein Tag am Meer	243	24.08.–31.08. Kurreisen nach Swinemünde	598–607	05.09.–08.09. Störtebeker Festspiele	278
14.08.–17.08. Malerische Lüneburger Heide	276	25.08.–30.08. Schweizer Bahnerlebnis	362	05.09.–08.09. Kleine Auszeit im Riesengebirge	537
14.08.–17.08. Kleine Auszeit im Elsass	466	25.08.–01.09. Rom – die ewige Stadt	426	05.09.–15.09. Ostseeurlaub in Swinemünde	215–218
14.08.–18.08. Singlereise in den Odenwald	301	25.08. Gartenträume Bad Muskau & Kromlau	239	05.09.–15.09. Kurreisen nach Swinemünde	598–607
14.08.–18.08. Paris – Metropole an der Seine	460	26.08.–27.08. Trauminsel Helgoland	263	05.09.–15.09. Kurreise nach Bad Polzin	616–617
14.08.–19.08. Rhein, Mosel und Saar	62	26.08.–31.08. Barcelona	478	06.09.–11.09. Traumurlaub am Gardasee	402
14.08.–21.08. Ostseeurlaub in Binz	206	26.08. Steinhuder Meer mit Heidelbeerexpress	238	06.09.–12.09. Pilgerreise zum „Heiligen Jahr“ nach Rom	425
14.08.–21.08. Ostseeurlaub im Kurhaus Binz auf Rügen	208	26.08. Lüneburger Heide mit Kremserfahrt	238	06.09.–13.09. Ostseeurlaub in Swinemünde	215–218
14.08. Wasserstraßenkreuz Magdeburg	241	27.08.–01.09. Malerisches Flandern	450	06.09.–13.09. Kurreisen nach Swinemünde	598–607
15.08.–23.08. Badeurlaub in Kroatien	226	27.08.–03.09. Ostseeurlaub im Kaiserbad Bansin	210	06.09.–13.09. Kurreisen nach Kolberg	608–615
15.08.–24.08. Baltikum & Rund um die Ostsee	534	27.08. Historisches Eisenach   mit Besuch der Wartburg	232	06.09. Hengstparade im Landgestüt Moritzburg	247
15.08.–25.08. Ostseeurlaub in Swinemünde	215–218	27.08. Bamberg   Faszination Weltkulturerbe	233	07.09.–11.09. Schnuppertour mit AIDAluna	85
15.08.–25.08. Kurreisen nach Swinemünde	598–607	28.08.–31.08. Einzigartige Sächsische Schweiz	290	07.09.–11.09. Überraschungsreise Südtirol	380
15.08.–25.08. Kurreise nach Bad Polzin	616–617	28.08.–31.08. Gardasee & Oper in Verona	408	07.09.–12.09. Zaubhafte Bodensee	308
16.08.–21.08. Erlebnisreiches Dreiländereck	356	28.08.–31.08. Brüssel – ein Genuss	452	07.09.–12.09. Schlösser der Loire	462
16.08.–22.08. Urlaubsvergnügen im Kleinwalsertal	352	28.08.–02.09. Zaubhafte Genfer See	360	07.09.–14.09. Inga Lindströms Schweden	532
16.08.–22.08. Traumhaftes Kleinwalsertal	354	28.08.–06.09. Badeurlaub in Kroatien	226	07.09.–14.09. Ostseeurlaub in Swinemünde	215–218
16.08.–23.08. Ostseeurlaub in Swinemünde	215–218	28.08.–06.09. Große Kroatienrundreise	574	07.09.–14.09. Kurreisen nach Swinemünde	598–607
16.08.–23.08. Badeurlaub an der Ostsee – Misdroy	219–225	28.08. Besuch der Winzervereinigung Freyburg	238	08.09.–12.09. Schwarzwald im Dreiländereck	305
16.08.–23.08. Kurreisen nach Swinemünde	598–607	29.08.–08.09. Ostseeurlaub in Swinemünde	215–218	08.09.–12.09. Franken kulinarisch	310
16.08.–23.08. Kurreisen nach Kolberg	608–615	29.08.–08.09. Kurreisen nach Swinemünde	598–607	08.09.–14.09. Wörthersee & Kärntnerland	328
17.08.–22.08. Zaubhafte Bodensee	308	29.08.–08.09. Kurreise nach Bad Polzin	616–617	08.09.–17.09. Die Kroatische Toskana	568
17.08.–24.08. Ostseeurlaub in Swinemünde	215–218	29.08. Traumtag in Berlin	231	08.09.–21.09. Indien	148
17.08.–24.08. Kurreisen nach Swinemünde	598–607	30.08.–06.09. Ostseeurlaub in Swinemünde	215–218	08.09. Kühlungsborn – Ein Tag am Meer	243
18.08.–25.08. Ostseeurlaub in den Kaiserbädern	212	30.08.–06.09. Kurreisen nach Swinemünde	598–607	09.09.–17.09. Einzigartig traumhafte Amalfiküste	428
18.08. Traumtag in Berlin	231	30.08.–06.09. Kurreisen nach Kolberg	608–615	09.09. Willkommen in der Schlossstadt Schwerin	231
19.08.–23.08. Das Beste von Wien	322	31.08.–04.09. Allgäu und Vierländerregion Bodensee	311	09.09. Ein schöner Tag im Spreewald	237
19.08.–24.08. Nordfriesische Inselwelt	258	31.08.–04.09. Ostseemetropole Danzig	538	09.09. Berlin mit großer Schifffahrt	242
19.08.–26.08. Ostseeurlaub im Kaiserbad Ahlbeck	214	31.08.–05.09. Ostseeurlaub in Warnemünde	202		

10.09.–15.09. Malerischer Gardasee	400	20.09.–27.09. Kurreisen nach Swinemünde	598–607	<b>OKTOBER 2025</b>	
10.09.–16.09. Schottland mit Highland-Safari	502	20.09.–27.09. Kurreisen nach Kolberg	608–615	01.10.–15.10. Inselparadies Indonesien	162
10.09.–19.09. Geheimtipp Albanien	584	20.09.–29.09. Höhepunkte der Schweiz	368	01.10. Görlitz   die Brückenstadt an der Neiße	232
10.09. Serengeti-Park Hodenhagen	240	20.09. Disneys Der König der Löwen	249	01.10. Einkaufen in Polen – Slubice	240
10.09. Naturparadies Steinhuder Meer	242	20.09. & Julia – Das Hit-Musical	249	02.10.–08.10. Wörthersee & Kärntnerland	328
11.09.–14.09. Rhein in Flammen	296	20.09. MJ – Das Michael Jackson Musical!	250	02.10.–08.10. Trauminsel Korčula	578
11.09.–14.09. Dahlienblüte in den Niederlanden	449	20.09. Disneys HERCULES	250	02.10.–09.10. Inselhüpfen in Kroatien	572
11.09.–15.09. Passau und Dreiländereck	313	21.09.–25.09. Das Beste von Wien	322	02.10.–13.10. Quer durchs Mittelmeer mit AIDAstella	98
11.09.–18.09. Ostseeurlaub in Binz	206	21.09.–26.09. Zauberhafter Bodensee	308	02.10. Traumtag in Berlin	231
11.09.–18.09. Ostseeurlaub im Kurhaus Binz auf Rügen	208	21.09.–26.09. Italiens schönste Seen	390	03.10.–05.10. Ein schöner Tag in Budapest	236
11.09. Traumtag in Berlin	231	21.09.–27.09. Dolomitenzauber in Südtirol	386	03.10.–07.10. Rügen & Hiddensee	277
12.09.–17.09. Rhein in Flammen	56	21.09.–28.09. Holland & Belgien mit der „MS Amadeus Elegant“	54	03.10.–10.10. Höhepunkte Andalusiens	122
12.09.–19.09. Italienische Riviera und Côte d'Azur	414	21.09.–28.09. Traumhafte Amalfiküste & Capri	109	03.10.–12.10. Sonnige Costa Brava	480
12.09.–21.09. Provence & Côte d'Azur	468	21.09.–28.09. Ostseeurlaub in Kühlungsborn	204	03.10.–12.10. Mitteldalmatien – herrliche Küsten, Inseln und Nationalparks	570
12.09.–21.09. Große Kroatienrundreise	574	21.09.–28.09. Ostseeurlaub in Swinemünde	215–218	03.10.–13.10. Ostseeurlaub in Swinemünde	215–218
12.09.–22.09. Ostseeurlaub in Swinemünde	215–218	21.09.–28.09. Kurreisen nach Swinemünde	598–607	03.10.–13.10. Kurreisen nach Swinemünde	598–607
12.09.–22.09. Kurreisen nach Swinemünde	598–607	21.09.–02.10. Kombination Schottland & Irland	506	03.10.–13.10. Kurreise nach Bad Polzin	616–617
12.09.–22.09. Kurreise nach Bad Polzin	616–617	22.09.–01.10. Große Kroatienrundreise	574	03.10.–14.10. Traumhafte Westküste der USA	166
13.09.–20.09. Metropolen Europas mit AIDAperla	82	22.09. Meißen   mit Albrechtsburg & Porzellan-Manufaktur	232	04.10.–11.10. Traumurlaub in Bad Flinsberg	550
13.09.–20.09. Ostseeurlaub in Swinemünde	215–218	22.09. Traumtag in der Sächsischen Schweiz	237	04.10.–11.10. Ostseeurlaub in Swinemünde	215–218
13.09.–20.09. Kurreisen nach Swinemünde	598–607	22.09. Große Havelseerundfahrt	242	04.10.–11.10. Kurreisen nach Swinemünde	598–607
13.09.–20.09. Kurreisen nach Kolberg	608–615	23.09.–28.09. Schweizer Bahnerlebnis	362	04.10.–11.10. Kurreisen nach Kolberg	608–615
13.09. Winzerfest in Freyburg	244	24.09.–01.10. Ostseeurlaub im Kaiserbad Ahlbeck	214	04.10.–11.10. Kurreisen nach Bad Flinsberg	618–621
13.09. Hamburg Cruise Days	244	24.09. Ein schöner Tag im Spreewald	237	05.10.–10.10. Nordfriesische Inselwelt	258
14.09.–19.09. Nordfriesische Inselwelt	258	24.09. Die bunte Welt der Kürbisse	238	05.10.–10.10. Zauberhafter Bodensee	308
14.09.–19.09. Ostfrieslands Trauminseln	273	25.09.–29.09. Almatrieb in der Steiermark	321	05.10.–10.10. Frühling & Herbst in den Dolomiten	376
14.09.–20.09. Malerische Masuren	540	25.09.–02.10. Traumhafte Donaukreuzfahrt	44	05.10.–10.10. Entdeckerreise durch Italien	438
14.09.–21.09. Ostseeurlaub in Warnemünde	202	25.09.–04.10. USA – Metropolen des Ostens zum Indian Summer	164	05.10.–11.10. Wunderschönes Portorož	560
14.09.–21.09. Bretagne – Frankreichs wilder Westen	456	25.09. Die goldene Stadt Prag	233	05.10.–12.10. Ostseeurlaub in Swinemünde	215–218
14.09.–21.09. Ostseeurlaub in Swinemünde	215–218	26.09.–28.09. Ein schöner Tag in Wien	236	05.10.–12.10. Kurreisen nach Swinemünde	598–607
14.09.–21.09. Kurreisen nach Swinemünde	598–607	26.09.–01.10. Mecklenburger Seenplatte	282	05.10. Hamburger Fischmarkt	244
15.09.–19.09. Odenwald, Main & Neckar	302	26.09.–03.10. Mandarinenernte im sonnigen Kroatien	579	06.10.–12.10. Dolce Vita am Gardasee	404
15.09.–21.09. Erholungstage in der Wildschönau	340	26.09.–05.10. Höhepunkte der Schweiz	368	07.10.–10.10. Auf Kranichtour an der Müritz	281
15.09.–21.09. Wildschönau in den Kitzbüheler Alpen	342	26.09.–06.10. Ostseeurlaub in Swinemünde	215–218	07.10.–12.10. Traumurlaub am Gardasee	402
15.09.–24.09. Mitteldalmatien – herrliche Küsten, Inseln und Nationalparks	570	26.09.–06.10. Kurreisen nach Swinemünde	598–607	07.10.–14.10. Ostseeurlaub in Binz	206
15.09. Einkaufen in Polen – Slubice	240	26.09.–06.10. Kurreise nach Bad Polzin	616–617	07.10.–14.10. Die schönsten Inseln Italiens	430
16.09.–23.09. Albanien	132	27.09.–04.10. Liebeserklärung an die Ostsee mit AIDAdiva	92	09.10.–16.10. Kreta	135
16.09. Hamburg   Hafensrundfahrt & Elbphilharmonie	233	27.09.–04.10. Mediterrane Schätze & Gibraltar mit AIDAcosma	96	09.10. Bamberg   Faszination Weltkulturerbe	233
16.09. Bremen   auf den Spuren der Bremer Stadtmusikanten	233	27.09.–04.10. Ostseeurlaub in Swinemünde	215–218	09.10. Thüringer Küche und Bleilochaltasperre	243
17.09.–21.09. Rhein in Flammen	56	27.09.–04.10. Kurreisen nach Swinemünde	598–607	10.10.–12.10. Lichterfest in Prag	554
17.09.–24.09. Ostseeurlaub im Kaiserbad Ahlbeck	214	27.09.–04.10. Kurreisen nach Kolberg	608–615	10.10.–14.10. Törggelen-Erlebnis in Südtirol	382
17.09. Eine Elbkreuzfahrt entlang der Weinstraße	242	27.09.–06.10. Sagenhaftes Rumänien	580	10.10.–18.10. Toskanische Impressionen	420
18.09.–21.09. Altes Land am Elbstrom	264	28.09.–03.10. Traumhafter Misurinasee	384	10.10.–20.10. Törggelen & Weinfest in Südtirol	381
18.09.–25.09. Ostseeurlaub in Zingst	200	28.09.–04.10. Traumurlaub im Stubaital	348	10.10.–20.10. Ostseeurlaub in Swinemünde	215–218
18.09. Dresden   Elbflorenz mit Frauenkirche	232	28.09.–04.10. Zauberhaftes Stubaital	350	10.10.–20.10. Kurreisen nach Swinemünde	598–607
18.09. MDR Studiotour in Leipzig	237	28.09.–05.10. Ostseeurlaub in Kühlungsborn	204	10.10.–20.10. Kurreise nach Bad Polzin	616–617
18.09. Leipzig Zoo – mit Gondwanaland	240	28.09.–05.10. Ostseeurlaub in Swinemünde	215–218	10.10.–21.10. Traumhaftes Apulien	436
19.09.–21.09. Ein schöner Tag in Kopenhagen	235	28.09.–05.10. Kurreisen nach Swinemünde	598–607	10.10.–21.10. Mit dem Polarkreis-Express zu den Nordlichtern	524
19.09.–21.09. St. Peter-Ording & Sylt	260	29.09.–04.10. Bayerische Königsschlösser	314	11.10.–14.10. Auf den Spuren von Harry Potter®	489
19.09.–29.09. Ostseeurlaub in Swinemünde	215–218	29.09.–04.10. Perle der Donau – Budapest	558	11.10.–18.10. Traumurlaub in Bad Flinsberg	550
19.09.–29.09. Kurreisen nach Swinemünde	598–607	29.09.–05.10. Cinque Terre & Portofino	416	11.10.–18.10. Mandarinenernte im sonnigen Kroatien	579
19.09.–29.09. Kurreise nach Bad Polzin	616–617	30.09.–05.10. Schweizer Bahnerlebnis	362	11.10.–18.10. Ostseeurlaub in Swinemünde	215–218
19.09. Harz mit großer 3-Talsperrenrundfahrt	239	30.09.–06.10. Zauberhaftes Venetien & Lagenstadt Venedig	412	11.10.–18.10. Kurreisen nach Swinemünde	598–607
20.09.–27.09. Norwegische Highlights mit AIDAperla	83	30.09.–11.10. Mediterrane Vielfalt	474	11.10.–18.10. Kurreisen nach Kolberg	608–615
20.09.–27.09. Sardinien & Korsika	116	30.09. Auf ein Pils nach Pilsen	237	11.10.–18.10. Kurreisen nach Bad Flinsberg	618–621
20.09.–27.09. Ostseeurlaub in Swinemünde	215–218				

11.10.–20.10.	Kreuzfahrt Inselhüpfen in der Adria & Blaue Grotte	76
11.10.–21.10.	Große Spanien-Rundreise	482
11.10.	Zwiebelmarkt in Weimar	244
12.10.–16.10.	Rheinromantik & Moselzauber	60
12.10.–16.10.	Inselhüpfen an der Ostsee	280
12.10.–17.10.	Ostseeurlaub in Warnemünde	202
12.10.–17.10.	Schöner Schwarzwald & Straßburg	306
12.10.–19.10.	Zauberhaftes Apulien	110
12.10.–19.10.	Ostseeurlaub in Swinemünde	215–218
12.10.–19.10.	Kurkreisen nach Swinemünde	598–607
12.10.–28.10.	Das Feuer Andalusiens und der Zauber Marokkos	484
13.10.–16.10.	Nach London zu Harry Potter®	488
13.10.–17.10.	Frühling und Herbst am Comer See	375
13.10.–17.10.	Welcome to London	490
13.10.–18.10.	Malerischer Gardasee	400
13.10.–20.10.	Italienische Riviera und Côte d'Azur	414
14.10.–19.10.	Frühling und Herbst am Gardasee	396
14.10.–20.10.	England – von Shakespeares Spuren zu königlichen Prachtbauten	498
14.10.–21.10.	Sizilien – Sonneninsel im Mittelmeer	112
14.10.	Die goldene Stadt Prag	233
15.10.–23.10.	Portugal und die Algarve	124
15.10.	Potsdamer 7-Seen Rundfahrt	241
15.10.	Zauberhafter Filmpark Babelsberg	243
16.10.–17.10.	Starlight Express – in Bochum	252
16.10.–19.10.	Amsterdam – Grachten, Kunst und mehr	441
16.10.–20.10.	Wein - & Traubenfest mit den Ladinern	383
16.10.–22.10.	Wörthersee & Kärntnerland	328
16.10.–23.10.	Ostseeurlaub in Zingst	200
16.10.	Tropical Islands – Kurzurlaub in den Tropen	243
17.10.–19.10.	Ein Tag im Disneyland Paris	243
17.10.–19.10.	Stippvisite nach Venedig	411
17.10.–24.10.	Insel Elba	422
17.10.–27.10.	Ostseeurlaub in Swinemünde	215–218
17.10.–27.10.	Kurkreisen nach Swinemünde	598–607
17.10.–27.10.	Kurreise nach Bad Polzin	616–617
18.10.–20.10.	London mit ABBA Voyage	492
18.10.–22.10.	Frühling & Herbst in Maria Alm	330
18.10.–25.10.	Ostseeurlaub in Swinemünde	215–218
18.10.–25.10.	Kurkreisen nach Swinemünde	598–607
18.10.–25.10.	Kurkreisen nach Kolberg	608–615
18.10.–27.10.	Kreuzfahrt zu den Korallen und Juwelen der Adria	78
19.10.–24.10.	Donauwalzer mit der Amadeus „Silver“	42
19.10.–24.10.	Italiens schönste Seen	390
19.10.–24.10.	Schottland – Mythen und Legenden	501
19.10.–26.10.	Ostseeurlaub in Swinemünde	215–218
19.10.–26.10.	Kurkreisen nach Swinemünde	598–607
19.10.–29.10.	Korsika & Sardinien	432
20.10.–24.10.	Das Beste von Wien	322
21.10.–24.10.	Herbst am Lago Maggiore	395
21.10.–28.10.	Dubrovnik	576
21.10.	Hamburg   Hafenrundfahrt & Elbphilharmonie	233
23.10.–26.10.	Nordfriesische Inselwelt für Singles	259

23.10.–27.10.	Istanbul	136
23.10.–27.10.	Paris – Metropole an der Seine	460
23.10.	Traumtag in Berlin	231
24.10.–26.10.	Ein schöner Tag in Amsterdam	234
24.10.–27.10.	Fahrt ins Blaue	318
24.10.–03.11.	Ostseeurlaub in Swinemünde	215–218
24.10.–03.11.	Kurkreisen nach Swinemünde	598–607
24.10.–03.11.	Kurreise nach Bad Polzin	616–617
25.10.–01.11.	Ostseeurlaub in Swinemünde	215–218
25.10.–01.11.	Kurkreisen nach Swinemünde	598–607
25.10.–03.11.	Kreuzfahrt entlang der traumhaften Küste Dalmatiens	72
26.10.–02.11.	Ostseeurlaub in Swinemünde	215–218
26.10.–02.11.	Kurkreisen nach Swinemünde	598–607
27.10.–06.11.	Sizilien – Land der Sonne	434
28.10.	Einkaufen in Polen – Bad Muskau	240
29.10.–01.11.	Ostfriesland für Singles	272
30.10.–03.11.	Saisonöffnung & -abschluss auf der Terrasse des Gardasees	406
31.10.–02.11.	Ein schöner Tag in Paris	234
31.10.–10.11.	Ostseeurlaub in Swinemünde	215–218
31.10.–10.11.	Kurkreisen nach Swinemünde	598–607
31.10.–10.11.	Kurreise nach Bad Polzin	616–617

## NOVEMBER 2025

01.11.–05.11.	Singlereise in den Spessart	300
01.11.–08.11.	Ostseeurlaub in Swinemünde	215–218
01.11.–08.11.	Kurkreisen nach Swinemünde	598–607
01.11.–15.11.	Vietnam & Kambodscha	154
01.11.–16.11.	Inselhüpfen auf den Philippinen	156
02.11.–07.11.	Rom entspannt entdecken	424
02.11.–08.11.	Wellness in Bad Kissingen	304
02.11.–09.11.	Ostseeurlaub in Swinemünde	215–218
02.11.–09.11.	Kurkreisen nach Swinemünde	598–607
06.11.–09.11.	Knödel & Bier – das schmeckt uns hier!	555
06.11.–19.11.	China	158
07.11.–09.11.	Saisonabschluss im Erzgebirge	289
07.11.–17.11.	Ostseeurlaub in Swinemünde	215–218
07.11.–17.11.	Kurkreisen nach Swinemünde	598–607
07.11.–17.11.	Kurreise nach Bad Polzin	616–617
07.11.	Karat   50 Jahre	248
08.11.–15.11.	Ostseeurlaub in Swinemünde	215–218
08.11.–15.11.	Kurkreisen nach Swinemünde	598–607
08.11.	Einkaufen in Polen – Slubice	240
08.11.	Berlin Tattoo   Militärbandsmusik vom Feinsten	246
09.11.–16.11.	Ostseeurlaub in Swinemünde	215–218
09.11.–16.11.	Kurkreisen nach Swinemünde	598–607
11.11.–26.11.	Mexiko	168
14.11.–24.11.	Ostseeurlaub in Swinemünde	215–218
14.11.–24.11.	Kurkreisen nach Swinemünde	598–607
14.11.–24.11.	Kurreise nach Bad Polzin	616–617
15.11.–22.11.	Ostseeurlaub in Swinemünde	215–218
15.11.–22.11.	Kurkreisen nach Swinemünde	598–607
15.11.	Disneys Der König der Löwen	249
15.11.	& Julia – Das Hit-Musical	249

15.11.	MJ – Das Michael Jackson Musical!	250
15.11.	Disneys HERCULES	250
16.11.–23.11.	Ostseeurlaub in Swinemünde	215–218
16.11.–23.11.	Kurkreisen nach Swinemünde	598–607
16.11.–28.11.	Sri Lanka – Perle im Indischen Ozean	150
21.11.–28.11.	Blumeninsel Madeira	126
21.11.–01.12.	Ostseeurlaub in Swinemünde	215–218
21.11.–01.12.	Kurkreisen nach Swinemünde	598–607
21.11.–01.12.	Kurreise nach Bad Polzin	616–617
22.11.–29.11.	Ostseeurlaub in Swinemünde	215–218
22.11.–29.11.	Kurkreisen nach Swinemünde	598–607
23.11.–30.11.	Kanaren und Marokko mit AIDAbella	99
23.11.–30.11.	Ostseeurlaub in Swinemünde	215–218
23.11.–30.11.	Kurkreisen nach Swinemünde	598–607
28.11.–08.12.	Ostseeurlaub in Swinemünde	215–218
28.11.–08.12.	Kurkreisen nach Swinemünde	598–607
28.11.–08.12.	Kurreise nach Bad Polzin	616–617
29.11.–06.12.	Ostseeurlaub in Swinemünde	215–218
29.11.–06.12.	Kurkreisen nach Swinemünde	598–607
29.11.	Einkaufen in Polen – Slubice	240
30.11.–07.12.	Ostseeurlaub in Swinemünde	215–218
30.11.–07.12.	Kurkreisen nach Swinemünde	598–607

## DEZEMBER 2025

02.12.–14.12.	Südafrikas Höhepunkte	144
05.12.–15.12.	Ostseeurlaub in Swinemünde	215–218
05.12.–15.12.	Kurkreisen nach Swinemünde	598–607
05.12.–15.12.	Kurreise nach Bad Polzin	616–617
06.12.–13.12.	Ostseeurlaub in Swinemünde	215–218
06.12.–13.12.	Kurkreisen nach Swinemünde	598–607
07.12.–14.12.	Ostseeurlaub in Swinemünde	215–218
07.12.–14.12.	Kurkreisen nach Swinemünde	598–607
13.12.–20.12.	Ostseeurlaub in Swinemünde	215–218
13.12.–20.12.	Kurkreisen nach Swinemünde	598–607
14.12.–21.12.	Ostseeurlaub in Swinemünde	215–218
14.12.–21.12.	Kurkreisen nach Swinemünde	598–607

## REISEJAHR 2026

07.01.–21.01.	Von Mauritius nach Südafrika mit AIDAstella	102
19.01.–31.01.	Tansania mit Sansibar	140
15.02.–02.03.	Thailand	152
05.09.–25.09.	Weltreise	174



### BÜRO ASCHERSLEBEN

06449 Aschersleben  
Taubenstraße 8

Besuchen Sie unser Büro vor Ort –  
Wir beraten Sie gern!

Öffnungszeiten:  
Montag bis Freitag  
von 9–18 Uhr



Janine Müller-Leonhardt und Cindy Haschke (v.l.n.r.)



Heiko Gille, Jeannine Lipinski, Christin Weigt und Anne Nachtweide (v.l.n.r.)

### BÜRO BRAUNSCHWEIG

38102 Braunschweig  
Helmstedter Straße 3

Besuchen Sie unser Büro vor Ort –  
Wir beraten Sie gern!

Öffnungszeiten:  
Montag bis Freitag  
von 9–13 Uhr



Stefanie Alder

### BÜRO HETTSTEDT

06333 Hettstedt  
Markt 16

Besuchen Sie unser Büro vor Ort –  
Wir beraten Sie gern!

Öffnungszeiten:  
Montag bis Freitag  
von 9–12 und 13–17 Uhr



Heidi Stahmann

### BÜRO QUEDLINBURG

06484 Quedlinburg  
Bockstraße 12

Besuchen Sie unser Büro vor Ort –  
Wir beraten Sie gern!

Öffnungszeiten:  
Montag bis Freitag  
von 9–12 und 13–18 Uhr



Daniela Schwerin

Unsere  
TELEFON  
HOTLINE

0 3 4 7 3 /  
2 2 6 6 6 0

Unsere freundlichen Mitarbeiter/innen erwarten Ihren Anruf und beraten Sie gern. Buchen Sie Ihre schönste Urlaubsreise direkt und bequem per Telefon.

Wir sind telefonisch für Sie da  
**Montag bis Freitag**  
von 9:00 Uhr bis 18:00 Uhr.



## Auf unserer WEBSEITE können Sie sich 24 Stunden informieren und gleich direkt buchen:

- Einfache Urlaubssuche
- Alle Reisen auf einen Blick
- Detaillierte Reisebeschreibung
- Digitale Blätterkataloge

[www.schubert-touristik.de](http://www.schubert-touristik.de)

## Unser SCHUBERT TOURISTIK REISEGUTSCHEIN – ein perfektes Geschenk für Ihre Liebsten!

Unser Gutschein kommt in einem eleganten Schuber!  
Einfach Glück bestellen & verschenken:

0 34 73/ 22 666 0

[info@schubert-touristik.de](mailto:info@schubert-touristik.de)  
oder im Internet unter

[www.schubert-touristik.de](http://www.schubert-touristik.de)



## WIR ORGANISIEREN IHRE REISEN FÜR FAMILIE, VEREINE, SCHULKLASSEN & FIRMENAUSFLÜGE

**SCHUBERT TOURISTIK ist IHR Ansprechpartner für eine perfekt organisierte Gruppenreise zum bestmöglichen Preis!**

### Gruppen und Vereine

Planen Sie mit Ihrem Verein, Ihrer Seniorengruppe, Ihrem Unternehmen oder der Familie einen Kurzurlaub oder ein besonderes Event? Mit unserer langjährigen Erfahrung im Reisegeschäft und im Eventmanagement stehen wir Ihnen gern mit Rat und Tat zur Seite. Ganz gleich ob Sie einen Tagesausflug oder eine Mehrtagesreise planen, ob mit 20 oder 200 Personen, wir nehmen uns Zeit für Sie und erstellen individuell, auf Ihre Wünsche abgestimmt, ein maßgeschneidertes Reiseprogramm zu fairen Preisen. Seit Jahren übernehmen wir die Planung und Organisation von Vereinsfahrten, Unternehmens-events und Mitarbeiterfahrten.

### Schulklassen

Für Ihren Wandertag, Schulausflug oder dergleichen können Sie gern einen unserer Reisebusse oder Überlandbusse anmieten. Unsere Gäste (Lehrer und Schüler) schätzen



Gut organisierte Reisen – Gute Laune!



Wir haben immer ein offenes Ohr für unsere jungen Reisegäste

dabei sehr unser erstklassiges Preis-Leistungsverhältnis und die zum Einsatz kommenden neuen, komfortablen Reisebusse.

### Ihre Vorteile

- Wir planen und organisieren Ihre komplette Reise und kümmern uns um die gesamte Abwicklung.
- Unsere qualifizierten Produktmanager erarbeiten für Sie einen gut durchdachten und auf Ihre Bedürfnisse abgestimmten Reiseverlauf.
- Wenn gewünscht, betreut Sie unsere kompetente **SCHUBERT** Reisebegleitung während der gesamten Reise.
- Ihre Fahrt wird in den modernsten

Komfortreisebussen unseres Unternehmens durchgeführt.

- Bei uns kommen ausschließlich qualifizierte, erfahrene und freundliche Busfahrer zum Einsatz.
- Für Wandertage und Kurzreisen verfügt unsere moderne Busflotte auch über komfortable Überlandbusse mit reichlich Stauraum für Koffer.
- Sie profitieren von unserer langjährigen Erfahrung und Zusammenarbeit mit ausgesuchten Leistungspartnern weltweit.
- Wir können Ihnen das bestmögliche Preis-Leistungsverhältnis für Ihre Reise garantieren.

# UNSERE EXKLUSIVEN BUCHUNGSPARTNER

REISEAGENTUR	ORT	STRASSE	TELEFON
<b>Brandenburg</b>			
<b>WVS – Westprignitzer Verkehrs-Service</b>	19322 Wittenberge	Bahnstraße 20	0 38 77 / 56 24 10
<b>Niedersachsen</b>			
<b>Reisebüro Eichmann</b>	29549 Bad Bevensen	Krummer Arm 2	0 58 21 / 70 03
<b>Timm Reiseunternehmen</b>	29389 Bad Bodenteich	Neustädter Straße 25	0 58 24 / 20 19
<b>Reisebüro Groth</b>	37431 Bad Lauterberg	Hauptstraße 158	0 55 24 / 920 60
<b>Reisebüro Goltermann</b>	30890 Barsinghausen	Breite Straße 3	0 51 05 / 775 90 01
<b>Reisebüro travelbest</b>	38104 Braunschweig	Berliner Heerstraße 59	05 31 / 39 041 25
<b>Burgdorfer Reisecenter</b>	31303 Burgdorf	Marktstraße 49	0 51 36 / 971 39 47
<b>Reiseland GmbH &amp; Co. KG</b>	29221 Celle	Westcellertorstraße 4	0 51 41 / 210 34
<b>Reisebüro Schnier</b>	38678 Clausthal-Zellerfeld	Adolph-Roemer-Straße 25	0 53 23 / 92 28 22
<b>Reisebüro Prinzler</b>	30823 Garbsen	Hannoversche Straße 27 a	0 51 37 / 730 30
<b>VIVA TOUR Reisebüro</b>	38518 Gifhorn	Steinweg 31	0 53 71 / 120 58
<b>Reisebüro Eine</b>	38642 Goslar	Danziger Straße 55	0 53 21 / 38 86 90
<b>HOLIDAY LAND Reisebüro Bandura</b>	30459 Hannover	Göttinger Chaussee 195	05 11 / 42 65 48
<b>ADAC Reisecenter</b>	38350 Helmstedt	Max-Planck-Weg 7 a	0 53 51 / 59 60 06
<b>Rundum-Reise-Service Marion Ludwig</b>	31241 Ilsede	Gerhardstraße 46	05172 / 9496070
<b>Reise-Agentur Dralle</b>	31275 Lehrte	Bauernstraße 8	0 51 75 / 9 31 86
<b>Reisebüro TICO</b>	31171 Nordstemmen	Hauptstraße 54	0 50 69 / 566
<b>Reisebüro im Inselkiosk</b>	37520 Osterrode am Harz	Am Breiten Busch 7	0 55 22 / 66 46
<b>Reiseraum Peine</b>	31224 Peine	Am Markt 22–23	0 51 71 / 907 50 75
<b>Scholkemper Reisen</b>	30952 Ronnenberg	Apollostraße 10	05 11 / 47 30 10 96
<b>TAKE OFF</b>	38723 Seesen	Am Hebersfeld 11	0 53 84 / 90 76 32
<b>Touristik van Balen</b>	37627 Stadtoldendorf	Markt 1	0 55 32 / 21 58
<b>ReiseTeam Uelzen</b>	29525 Uelzen	Bahnhofstraße 21	05 81 / 970 40
<b>Reisebüro Holiday</b>	31311 Uetze	Burgdorfer Straße 28	0 51 73 / 92 26 46
<b>TUI Travelstar Reisebüro Bode</b>	37170 Uslar	Wiesenstraße 27	0 55 71 / 66 09
<b>Reisebüro Kusch</b>	38458 Velpke	Vorsfelderstraße 2	0 53 64 / 97 20
<b>Uta-Reisen</b>	38690 Vienenburg	Goslarer Straße 39	0 53 24 / 77 30 70
<b>Sachsen-Anhalt</b>			
<b>Reisebüro Fun &amp; Sun</b>	06542 Allstedt	Breite Straße 8	03 46 52 / 990 00
<b>Titze-Reisen</b>	39619 Arendsee	Friedensstraße 47	03 93 84 / 277 77
<b>Reisebüro Bad Bibra</b>	06647 Bad Bibra	Lauchaer Straße 84 a	03 44 65 / 214 36
<b>Reisebüro Mühle</b>	06231 Bad Dürrenberg	Leipziger Straße 39	0 34 62 / 829 42
<b>REISE-CENTER Schnelle</b>	39179 Barleben	Breiteweg 53	03 92 03 / 567 55
<b>Reisebüro Köhler</b>	38877 Benneckenstein	Harzring 16	03 94 57 / 910 03
<b>Reisebüro Priewe</b>	06406 Bernburg	Lindenstraße 1 b	0 34 71 / 62 70 94
<b>Reise-Leidel</b>	06766 Bitterfeld-Wolfen	Dessauer Allee 52	0 34 94 / 210 19
<b>Reisewelt Blankenburg</b>	38889 Blankenburg	Poststraße 3–4	0 39 44 / 95 44 85
<b>Reisebüro Pegasus Calbe</b>	39240 Calbe	Wilhelm-Loewe-Straße 20	03 92 91 / 460 09
<b>Reisebüro Heinrich</b>	06842 Dessau-Roßlau	Franzstr. 85 im Dessau Center	03 40 / 230 14 39
<b>Vetter Touristik</b>	39638 Gardelegen	Ernst-Thälmann-Straße 15	0 39 07 / 24 55 und 416 17
<b>ADAC Reisecenter</b>	38820 Halberstadt	Edeka Bienek	0 39 41 / 57 00 48
<b>TOUREX REISEN Halle</b>	06126 Halle (Saale)	Weststraße 3	03 45 / 689 02 10

REISEAGENTUR	ORT	STRASSE	TELEFON
<b>Sachsen-Anhalt</b>			
<b>Reisebüro Globus Dagmar Böttger</b>	06493 Harzgerode	Markt 9	03 94 84 / 915 36
<b>Uta's Reisewelt</b>	38899 Hasselfelde	Rathausstraße 2	03 94 59 / 73 69 69
<b>Reisebüro Schuchert</b>	06311 Helbra	Thomas-Müntzer-Straße 1	03 47 72 / 835 90
<b>Reisebüro Aktiv-Touristik Keßler + Haßkerl</b>	39326 Hermsdorf	Im Elbepark 1 im EKZ SH 40	03 92 06 / 902 44
<b>Reisebüro Am Markt</b>	06679 Hohenmölsen	Markt 5	03 44 41 / 47 60
<b>Reisebüro Käfer</b>	06537 Kelbra	Lange Straße 97	03 46 51 / 982 70
<b>Reisebüro Touristik Welt</b>	06420 Könnern	Rotkehlchenweg 1	03 46 91 / 514 36
<b>Lehmann's Reisebüro</b>	06366 Köthen	Hallesche Straße 76	0 34 96 / 31 00 21
<b>Reisebüro Partnerreisen</b>	06295 Lutherstadt Eisleben	Lindenallee 10	0 34 75 / 68 01 36
<b>ADAC Reisecenter</b>	39118 Magdeburg	Im Bördepark	03 91 / 6 252 00
<b>Reisebüro Pegasus</b>	39120 Magdeburg	Leipziger Straße 45 d	03 91 / 623 04 44
<b>Urlaubstraumreisen by Schiffler-Reisen</b>	06217 Merseburg	König-Heinrich-Straße 5	0 34 61 / 275 69 60
<b>Oscherslebener Reisebüro</b>	39387 Oschersleben	Hornhäuser Straße 90	0 39 49 / 981 80 oder 47 94
<b>WOLA-REISEN</b>	39606 Osterburg	Breite Straße 17	0 39 37 / 821 39
<b>Reisebüro »Alte Jeetze«</b>	29410 Salzwedel	Alte Jeetze 2	0 39 01 / 42 35 72
<b>Reisecenter am Kornmarkt</b>	06526 Sangerhausen	Kornmarkt 7	0 34 64 / 57 91 16
<b>Reisebüro Pegasus Schönebeck</b>	39218 Schönebeck	Salztor 9	0 39 28 / 40 05 08
<b>Reisebüro Pegasus</b>	39418 Staßfurt	Löderburger Straße 14	0 39 25 / 928 63
<b>Reisebüro Pietz</b>	39576 Stendal	Breite Straße 24	0 39 31 / 695 80
<b>Annett's Reiseshop</b>	06536 Südharz OT Roßla	Hallesche Straße 69	03 46 51 / 49 99 19
<b>Urlaubswelt Henneberg &amp; Rasch</b>	06502 Thale	Karl-Marx-Straße 9	0 39 47 / 77 83 00
<b>SCHIFFLER-REISEN</b>	06667 Stößen	Reußener Weg 2	03 44 45 / 90 88 90
<b>ADAC Reisecenter</b>	39164 Wanzleben	Lindenpromenade 18 a	03 92 09 / 40 22
<b>Reisecenter Lohf</b>	38855 Wernigerode	Breite Straße 27	039 43 / 69 49 85
<b>Reisewelt Sulze</b>	06711 Zeitz OT Theißen	Zeitzer Straße 39	0 34 41 / 76 62 20
<b>LD-Touristik Service</b>	39261 Zerbst	Breite 36	0 39 23 / 770 83
<b>Thüringen</b>			
<b>Reiseteam Ilmkreis</b>	99310 Arnstadt	Rankestraße 12	0 36 28 / 91 50 02
<b>Reisebüro impulsSand + Meer</b>	99438 Bad Berka	Weimarische Straße 23	03 64 58 / 308 36
<b>Reisewelt Eisenach</b>	99817 Eisenach	Löberstraße 5	0 36 91 / 79 28 10
<b>ISATIS REISEN</b>	99086 Erfurt	Wendenstraße 17	03 61 / 731 41 98
<b>smile and fly</b>	99092 Erfurt	Binderslebener Landstraße 100	03 61 / 65 31 93 33
<b>Merkur-Urlabscenter</b>	99189 Gebesee	Schulstraße 2	0 36 201 / 621 29
<b>TUI Travelstar Travelbüro</b>	99867 Gotha	Hünersdorfstraße 16	0 36 21 / 30 09 90
<b>Reise-Insel Ilmenau</b>	98693 Ilmenau	Weimarer Straße 1 c	0 36 77 / 84 40 00
<b>Reisebüro Urlaubsparadies</b>	99625 Kölleda	Brückenstraße 34	0 36 35 / 40 36 13
<b>Reisebüro Mandy Zipproth</b>	99448 Kranichfeld	Alexanderstraße 6	03 64 50 / 435 32
<b>med.REISEN</b>	99734 Nordhausen	Rautenstraße 15	0 36 31 / 46 94 84
<b>Terramania</b>	99610 Sömmerda	Mainzer Straße 20 / Kaufland	0 36 34 / 61 21 12
<b>Mein Reiseladen Suhl</b>	98527 Suhl	Friedrich-König-Straße 21	0 36 81 / 41 72 74
<b>a-s reisen</b>	99423 Weimar	Ernst-Thälmann-Straße 41	0 36 43 / 85 03 03

## SCHUBERT TOURISTIK

ist der erste Busreiseveranstalter in ganz Deutschland, der seinen Gästen im Rahmen der umfangreichen **Bordverpflegung** in den Reisebussen **kostenfrei** Wasser, Kaffee und warme Speisen anbietet!

# UNSER BORDSERVICE

### LIEBE REISEGÄSTE,

wir kümmern uns gern und mit ganzem Herzen um Ihre Zufriedenheit und sorgen rundum für Ihr Wohlergehen. Als erster deutscher Busreiseveranstalter bieten wir Ihnen unseren **gratis SCHUBERT TOURISTIK BORDSERVICE** an. Sobald Sie es sich auf Ihren Plätzen in unseren luxuriösen Bussen bequem gemacht haben, stehen wir Ihnen mit diesem neuen Service während Ihrer Reise zur Verfügung. **Und das alles ist bereits im Reisepreis enthalten – Sie müssen sich um nichts kümmern – einfach einsteigen und genießen.**

Lassen Sie sich verwöhnen von unserem Angebot und freuen Sie sich auf Erholung und Entspannung von der ersten Minute an. Schon bei der Anreise starten Sie mit unserem liebevoll arrangierten kleinen **Begrüßungsfrühstück** entspannt in den Urlaub. Im Laufe der Busfahrt – ob kurz oder lang – bieten wir Ihnen über unseren Bordservice frisch gebrühten Kaffee an – so viel Sie mögen. Auch Ihren Durst können Sie stets und während der gesamten Fahrt mit unserem **SCHUBERT TOURISTIK** Tafelwasser stillen. Ob mit Sprudel oder naturell – unser Busteam versorgt Sie mit

erfrischem Wasser aus der nachhaltigen Getränkestation.

Für spezielle Wünsche halten wir während der Fahrt eine **Auswahl an alkoholischen und Softgetränken** für Sie bereit, wie z. B. Bier, Sekt oder Wein bzw. Apfelschorle (u. a.). An ausgewählten Reisetagen erhalten Sie diese nach Wahl kostenfrei von uns! So macht Reisen Spaß mit **SCHUBERT TOURISTIK**.

Auch um den kleinen Hunger kümmern wir uns professionell. Bei Mehrtagesfahrten servieren wir Ihnen gratis eine warme Mahlzeit nach Wahl. Über unsere **SCHUBERT TOURISTIK** Bordkarte können Sie sich Ihr Lieblingsessen aussuchen. Der Service der warmen Mahlzeit ist vom Tagesprogramm und den zeitlichen und örtlichen Reiseanforderungen abhängig. An freien Tagen, Urlaubstagen mit Stadtrundfahrten oder sehr dichten Programmabläufen ist die Versorgung mit einer warmen Mahlzeit nicht möglich. Bei Pendelfahrten, bei Anreisen zu Flug- und Kreuzfahrten servieren wir Ihnen wie gewohnt unsere beliebten heißen Würstchen mit Brot.

**Ab sofort ist unser Handeln noch nachhaltiger!** Bei **SCHUBERT TOURISTIK** reisen Sie nicht nur klimafreundlich, auch unseren Bordservice gestalten wir ökologisch nachhaltig.

Viele unserer Reisegäste haben bereits unseren umfangreichen Bordservice kennengelernt. An Bord erhalten Sie eine **SCHUBERT TOURISTIK** Kaffeetasse, die nur Sie während der Reise nutzen. Weiterhin erhalten Sie eine **SCHUBERT TOURISTIK** Wasserflasche. Mit dieser wird Ihr Wasser bequem und hygienisch an der Getränkestation gezapft.

**Unser Bordgeschirr (Tasse und Flasche)** ist wiederverwendbar. Sie verbleiben zum Ende der Reise an Bord des Busses und werden für die nächste Reise wieder aufbereitet. Somit können wir auch hier einen Kreislauf schließen. Wertvolle Rohstoffe werden weniger entsorgt sowie unnötige Herstellungs- & Transportkosten eingespart. Für alle warmen Mahlzeiten benutzen wir Einmalgeschirr aus Naturmaterial. So können wir schon heute unseren Abfall um mehr als 55 Prozent reduzieren!



## WAS SIE BEI SCHUBERT TOURISTIK ERWARTEN DÜRFEN

## Unseren GRATIS SCHUBERT TOURISTIK BORDSERVICE bieten wir Ihnen exklusiv an.

### GRATIS KAFFEE



Genießen Sie in den Pausenzeiten Ihren Kaffee. Entweder bringen Sie Ihre ganz persönliche Kaffeetasse mit zur Reise oder Sie nutzen die an Bord zur Verfügung gestellte, wiederverwendbare **SCHUBERT TOURISTIK** Kaffeetasse für Ihren Kaffeegenuss. Unser Busteam bereitet den Kaffee entsprechend der möglichen Pausenzeiten und der Nachfrage zu.

### GRATIS WASSER



Die Bordküche unserer komfortablen Reisebusse ist mit einer Getränkestation ausgestattet. An diesen zapft Ihnen unser Busteam in den Pausenzeiten frisches Tafelwasser - mit Sprudel oder naturell. Sie erhalten hierfür die an Bord zur Verfügung gestellte, wiederverwendbare **SCHUBERT TOURISTIK** Wasserflasche. Wir bitten um Ihr Verständnis: Unsere Wassertanks sind technisch bedingt auf eine Menge von ca. 1 L je Tag/Reisegast für jede Reise bevorratet. So können wir Ihnen bis zum Ende Ihrer Reise unseren Service gratis anbieten und schonen die Umwelt.

### FREIGETRÄNK



Bei unseren Mehrtagesfahrten erhalten Sie maximal ein Freigetränk Ihrer Wahl am Tag (je nach Reiseprogramm), wie z. B. Softgetränke oder alkoholische Getränke. Über unsere Inklusivleistungen hinaus können Sie gern weitere Getränke käuflich erwerben. In unserer **SCHUBERT TOURISTIK** Bordkarte finden Sie eine Übersicht des aktuellen Getränkeangebotes für Ihre Reise.

### WARME MAHLZEIT



Bei unseren Mehrtagesfahrten erhalten Sie an manchen Reisetagen eine warme Mahlzeit. Dies ist abhängig von zeitlichen und örtlichen Gegebenheiten. Unser Busteam entscheidet, wann und wo dies angeboten werden kann und informiert Sie während der Reise darüber. Wählen Sie in Ruhe aus den verschiedenen Angeboten in unserer **SCHUBERT TOURISTIK** Bordkarte und lassen Sie sich von der Vielfalt überraschen.

### SCHUBERT TOURISTIK – gratis Bordservice



Der gratis Bordservice wird nur an Reisetage mit Nutzung des Reisebusses erbracht (nicht an Freizeittagen o.ä.). Durch Beachtung der Sicherheitsbestimmungen wird der Service nur in den Pausenzeiten von unserem Busteam umgesetzt und ist vom Tagesprogramm und den zeitlichen Reiseanforderungen abhängig. Es besteht kein rechtlicher Anspruch auf bestimmte Leistungen. Die Ware ist im bzw. am Bus einzunehmen. Pfandflaschen sind Eigentum von **SCHUBERT TOURISTIK** - bitte übergeben Sie das Leergut unserem Personal.

Gemeinsam mit Ihrem Engagement und Ihrem Verständnis setzen wir schon heute neue Maßstäbe für einen nachhaltigen Bordservice!



### SCHUBERT TOURISTIK – Speisen



Ihre warme Mahlzeit können Sie aus unserer **SCHUBERT TOURISTIK** Bordkarte wählen. Dort finden Sie auch alle Informationen zu unserem Speiseangebot und dessen Zusammensetzung. Allergien oder vegetarische Wünsche werden berücksichtigt sofern möglich. Unsere Gerichte haben eine hohe Qualität – durch stetige Kontrolle über den gesamten Herstellungsprozess und sorgfältige Auswahl der Zutaten seitens unserer Zulieferer. Deshalb sind die angebotenen Gerichte zum wiederholten Male von der DLG mit dem „Preis für langjährige Produktqualität“ ausgezeichnet worden.

### SCHUBERT TOURISTIK – Nachhaltigkeit



Ihre warme Mahlzeit können Sie sauber aus einer Menüschaale verzehren, in Kombination mit einem Einmalbesteck – beides wird Ihnen bei jeder Mahlzeit von uns zur Verfügung gestellt. Diese Artikel sind biologisch abbaubar und nachhaltig, so dass wir im Einklang mit Umwelt und Naturschutz bleiben – das ist unser Anspruch an eine saubere Umwelt und aktiven Klimaschutz.

### BORDSERVICE IN DEN WINTERMONATEN

Bitte beachten Sie, dass wir in den Wintermonaten aufgrund der Frostsicherung im Bus den Bordservice nur eingeschränkt bzw. witterungsabhängig angepasst anbieten können. Gratis Wasser im Bus erhalten Sie dann in recyclingfähigen PET-Flaschen.

## KOSTENLOSER TAXISERVICE INKLUSIVE

*Zum Abfahrtsort Ihres Busses am Terminal bzw. zu einem verkehrsgünstig gelegenen Zutiegsort entlang der Fahrtroute, gelangen Sie mit unserem **KOSTENLOSEN TAXISERVICE!** Bei fast allen Reisen ist unser beliebter Abholservice von Ihrer Haustür und wieder zurück bereits im Reisepreis enthalten.\**

Die freundlichen Fahrer, der von uns beauftragten Taxiunternehmen aus der Region, sind Ihnen ebenfalls gern beim Tragen der Koffer behilflich. Unser Taxiservice gilt momentan für:

- 80 km um Aschersleben
- 80 km um Braunschweig einschl. Hannover
- 80 km um Erfurt

Spätestens drei Tage vor Abreise bekommen Sie den genauen Abholzeitpunkt mit Ihren Reiseunterlagen zugesandt. Für Reisen, bei denen der Taxiservice nicht in den Leistungen inkludiert ist, können Sie diesen Service für einen Aufschlag von 120,- Euro pro Person gern dazubuchen (Tagesfahrten ausgenommen). Für Wohnorte außerhalb dieses Gebietes kommt ein geringer Aufschlag i. H. v. 2,00 € pro Person/km hinzu. Bitte beachten Sie, dass mehrere Personen gemeinsam abgeholt werden können.

### TAGESFAHRTEN - MÖGLICHE ZUSTIEGE

#### RICHTUNG NORD

<b>Aschersleben</b>	<b>SCHUBERT TOURISTIK Terminal Aschersleben, Hertzstr. 6</b>
<b>Bernburg</b>	B-HST Bernburg (Saale), Bahnhofstr.
<b>Blankenburg</b>	B-HST Nordharz-Center, Lerchenbreite
<b>Eisleben</b>	B-BHF Eisleben, Klosterplatz
<b>Halberstadt</b>	B-BHF Halberstadt, B-HST Gelegenheitsverkehr
<b>Hettstedt</b>	B-BHF Hettstedt, Bussteig 4 und B-HST Ascherslebener Str. (Ri. ASL)
<b>Magdeburg</b>	ZOB Magdeburg, Bussteig 7
<b>Quedlinburg</b>	B-BHF Quedlinburg und B-HST Kleerstr. (An den Fischteichen)
<b>Schönebeck</b>	B-BHF Schönebeck, Tischlerstr.
<b>Wernigerode</b>	B-BHF Wernigerode, Bussteig 9 und B-HST Sportforum, Halberstädter Str.

#### RICHTUNG OST

<b>Aschersleben</b>	<b>SCHUBERT TOURISTIK Terminal Aschersleben, Hertzstr. 6</b>
<b>Bernburg</b>	B-HST Bernburg (Saale), Bahnhofstr.
<b>Blankenburg</b>	B-HST Nordharz-Center, Lerchenbreite
<b>Eisleben</b>	B-BHF Eisleben, Klosterplatz
<b>Halberstadt</b>	B-BHF Halberstadt, B-HST Gelegenheitsverkehr
<b>Hettstedt</b>	B-BHF Hettstedt, Bussteig 4 und B-HST Ascherslebener Str. (Ri. ASL)
<b>Quedlinburg</b>	B-BHF Quedlinburg und B-HST Kleerstr. (An den Fischteichen)
<b>Wernigerode</b>	B-BHF Wernigerode, Bussteig 9 und B-HST Sportforum, Halberstädter Str.

#### RICHTUNG SÜD

<b>Aschersleben</b>	<b>SCHUBERT TOURISTIK Terminal Aschersleben, Hertzstr. 6</b>
<b>Bernburg</b>	B-HST Bernburg (Saale), Bahnhofstr.
<b>Blankenburg</b>	B-HST Nordharz-Center, Lerchenbreite
<b>Eisleben</b>	B-BHF Eisleben, Klosterplatz
<b>Halberstadt</b>	B-BHF Halberstadt, B-HST Gelegenheitsverkehr
<b>Hettstedt</b>	B-BHF Hettstedt, Bussteig 4 und B-HST Ascherslebener Str. (Ri. ASL)
<b>Quedlinburg</b>	B-BHF Quedlinburg und B-HST Kleerstr. (An den Fischteichen)
<b>Sangerhausen</b>	B-BHF Sangerhausen, Kaltenborner Weg
<b>Wernigerode</b>	B-BHF Wernigerode, Bussteig 9 und B-HST Sportforum, Halberstädter Str.

#### RICHTUNG WEST

<b>Aschersleben</b>	<b>SCHUBERT TOURISTIK Terminal Aschersleben, Hertzstr. 6</b>
<b>Bernburg</b>	B-HST Bernburg (Saale), Bahnhofstr.
<b>Blankenburg</b>	B-HST Nordharz-Center, Lerchenbreite
<b>Braunschweig</b>	<b>ZOB Braunschweig, Berliner Platz 1</b>
<b>Eisleben</b>	B-BHF Eisleben, Klosterplatz
<b>Halberstadt</b>	B-BHF Halberstadt, HST Gelegenheitsverkehr
<b>Hettstedt</b>	B-BHF Hettstedt, Bussteig 4 und B-HST Ascherslebener Str. (Ri. ASL)
<b>Quedlinburg</b>	B-BHF Quedlinburg und B-HST Kleerstr. (An den Fischteichen)
<b>Wernigerode</b>	B-BHF Wernigerode, Bussteig 9 und B-HST Sportforum, Halberstädter Str.

## SCHUBERT TOURISTIK TERMINAL Aschersleben

Gewerbegebiet Güstener Straße  
06449 Aschersleben, Hertzstraße 6–8



Unser Terminal und Reiselounge auf dem Gelände der Lebenshilfe Harzvorland in Aschersleben

### UNSERE EXTRAS FÜR IHRE ANREISE

- ✓ **120,- Euro ZUSTIEGSRABATT bei Eigenreise zum Terminal'**
- ✓ **gratis BEGRÜSSUNGSKAFFEE vor Reisebeginn**
- ✓ **gratis KLEINES BEGRÜSSUNGSFRÜHSTÜCK\*\***
- ✓ **BEGRÜSSUNG durch Ihr freundliches SCHUBERT Reisetem und EXKLUSIVE GÄSTEBETREUUNG während der gesamten Reise**
- ✓ **INKLUSIVE TAXISERVICE von und zur Haustür / zum Terminal'**
- ✓ **PARKEN FÜR PKW bei Eigenreise**

### LAGE, ANFAHRT & PARKPLÄTZE



Unser **SCHUBERT TOURISTIK Terminal Aschersleben** erreichen Sie über die Einfahrt ins Gewerbegebiet direkt an der Kreuzung Güstener Straße/Hertzstraße, gegenüber von McDonald's. Unser Terminal liegt auf dem Gelände der „Lebenshilfe Harzvorland“. Auf den Parkplätzen **P1** **P2** stehen Ihnen mehr als 300 eingezäunte Parkplätze zur Verfügung zum Preis von 3,00 €/Tag.



Unsere Parkplätze vor Ort am Terminal Aschersleben

\*nur bei Mehrtagesfahrten (ohne Kurrreisen); \*\* nur bei Mehrtagesfahrten

## SCHUBERT TOURISTIK TERMINAL Erfurt

Flughafen Erfurt Weimar  
99092 Erfurt, Binderslebener Landstr. 100



Unsere exklusive Bushaltestelle direkt am Flughafengebäude

### UNSERE EXTRAS FÜR IHRE ANREISE

- ✓ 120,- Euro ZUSTIEGSRABATT bei Eigenanreise zum Terminal\*
- ✓ gratis BEGRÜSSUNGSKAFFEE vor Reisebeginn
- ✓ gratis KLEINES BEGRÜSSUNGSFRÜHSTÜCK\*\* im Bus
- ✓ BEGRÜSSUNG durch Ihr freundliches SCHUBERT Reisetem und EXKLUSIVE GÄSTEBETREUUNG während der gesamten Reise
- ✓ INKLUSIVE TAXISERVICE von und zur Haustür / zum Terminal\*
- ✓ PARKEN FÜR PKW bei Eigenanreise

### LAGE, ANFAHRT & PARKPLÄTZE



Direkt am Flughafen Erfurt befindet sich das **SCHUBERT TOURISTIK** Terminal mit eigener Bushaltestelle. Auf dem Flughafen Parkplatz P1 (gegenüber dem Terminal) können Sie sicher und kostengünstig parken zum Preis von 3,00 €/Tag. Für die Anreise mit öffentlichen Verkehrsmitteln nutzen Sie bitte die Haltestelle „Flughafen/Airport“ der Erfurter Straßenbahn Linie 4 und der Buslinien 91, 92, 891 und 894.



Wir erwarten Sie mit frischem Kaffee in unserer Reiselounge am Flughafen Erfurt.

\*nur bei Mehrtagesfahrten (ohne Kurreisen); \*\*nur bei Mehrtagesfahrten

## BUSBAHNHOF BRAUNSCHWEIG

ZOB Busbahnhof Braunschweig  
38102 Braunschweig, Berliner Platz 1

### LAGE, ANFAHRT UND PARKPLÄTZE



Der Zentrale Omnibusbahnhof (ZOB), direkt am Berliner Platz 1, neben dem Hauptbahnhof Braunschweig (Anfahrt mit Bus 411/431 bis Haltestelle „Berliner Platz“ oder mit der Straßenbahn, Linie 1/2/4/5/10 bis Haltestelle „Hauptbahnhof“). Im Parkhaus BraWoPark stehen Ihnen über 400 Parkplätze zur Verfügung (24 Std./365 Tage geöffnet, ca. 15,00 €/Tag).

## BUSBAHNHOF HANNOVER

ZOB Busbahnhof Hannover  
RundestraÙe 12, 30161 Hannover

### LAGE, ANFAHRT UND PARKPLÄTZE



Der Zentrale Omnibusbahnhof (ZOB) befindet sich in der RundestraÙe in der Innenstadt Hannovers, nur wenige Meter vom Hauptbahnhof entfernt. Es stehen Ihnen mehrere Parkmöglichkeiten zur Verfügung, u.a. im Parkhaus RundestraÙe.

### UNSERE EXTRAS FÜR IHRE ANREISE NACH BRAUNSCHWEIG ZOB / HANNOVER ZOB

- ✓ 120,- Euro ZUSTIEGSRABATT bei Eigenanreise  
Zustieg Braunschweig ZOB oder Zustieg Hannover ZOB\*
- ✓ gratis BEGRÜSSUNGSKAFFEE im Bus
- ✓ gratis KLEINES BEGRÜSSUNGSFRÜHSTÜCK\*\* im Bus
- ✓ BEGRÜSSUNG durch Ihr freundliches SCHUBERT Reisetem und EXKLUSIVE GÄSTEBETREUUNG während der gesamten Reise
- ✓ INKLUSIVE TAXISERVICE von und zur Haustür / zum Zustieg Braunschweig ZOB\* oder Zustieg Hannover ZOB\*

# ZUSTIEGSMÖGLICHKEITEN – ÜBERSICHT BUSROUTEN

Über den Schubert Touristik **Busrouten-Code** an jeder einzelnen Reise (zu finden in der Tabelle mit den Zimmerpreisen) können Sie ganz leicht erkennen, zu welchem nächstgelegenen Terminal Sie von unse-

rem Taxiservice gebracht werden, oder zu welchem Startpunkt Sie selber anreisen können. Einige Routen werden direkt über einen Zubringer abgekürzt, diese sind mit einem farbigen Kreis markiert, z. B. Reisen

von Braunschweig in Richtung Nord/Ost mit **B1**. In Ausnahmefällen kann die Rückreisroute von der Hinreisroute abweichen.

<b>Route (A)</b>	Erfurt ▶ Aschersleben ▶ Braunschweig ▶ Hannover	→ <b>RICHTUNG Nord / West</b>
<b>Route (B)</b>	Erfurt ▶ Aschersleben ▶ Magdeburg <b>B1</b> Hannover ▶ Braunschweig ▶ Magdeburg	→ <b>RICHTUNG Nord / Ost</b>
<b>Route (C)</b>	Hannover ▶ Braunschweig ▶ Aschersleben ▶ Schkeuditzer Kreuz <b>C1</b> Erfurt ▶ Schkeuditzer Kreuz	→ <b>RICHTUNG Süd / Ost</b>
<b>Route (D)</b>	Hannover ▶ Braunschweig ▶ Aschersleben ▶ Hermsdorfer Kreuz <b>D1</b> Erfurt ▶ Hermsdorfer Kreuz	→ <b>RICHTUNG Süd</b>
<b>Route (E)</b>	Aschersleben ▶ Erfurt ▶ Bad Hersfeld <b>E1</b> Hannover ▶ Braunschweig ▶ Bad Hersfeld	→ <b>RICHTUNG West / Süd</b>

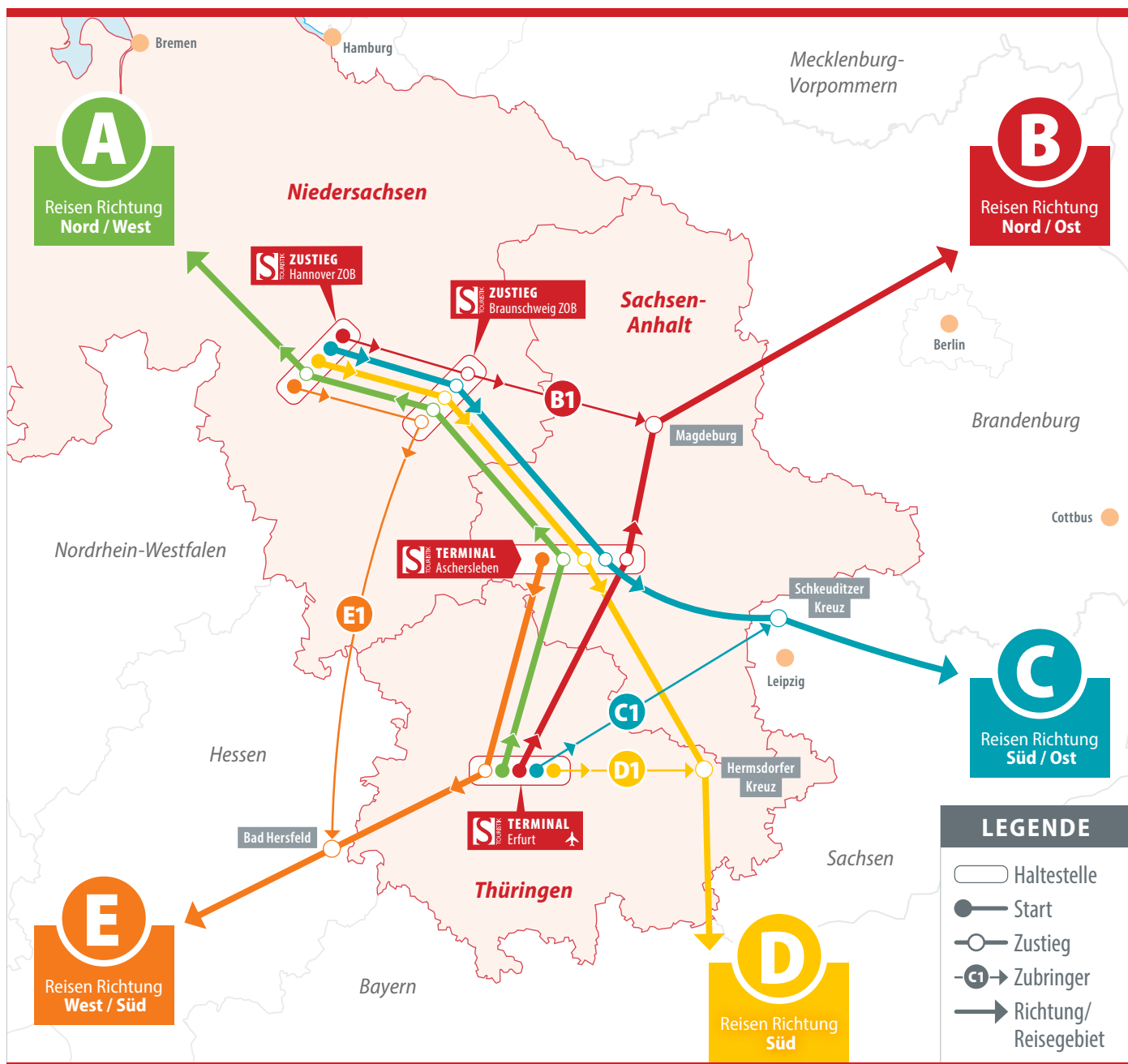

UNSERE TERMINALS IM SERVICEGEBIET AUF EINEN BLICK

NUTZEN SIE DIESE  
TERMINAL-VORTEILE

- ✓ sicheres und kostengünstiges Parken
- ✓ Kaffee & Tee gratis in unseren Terminal-Lounges
- ✓ bequemer Start in den Urlaub
- ✓ 120,- Euro Zustiegsrabatt bei Eigenanreise zum Terminal bzw. zum Zustieg Braunschweig/Hannover ZOB

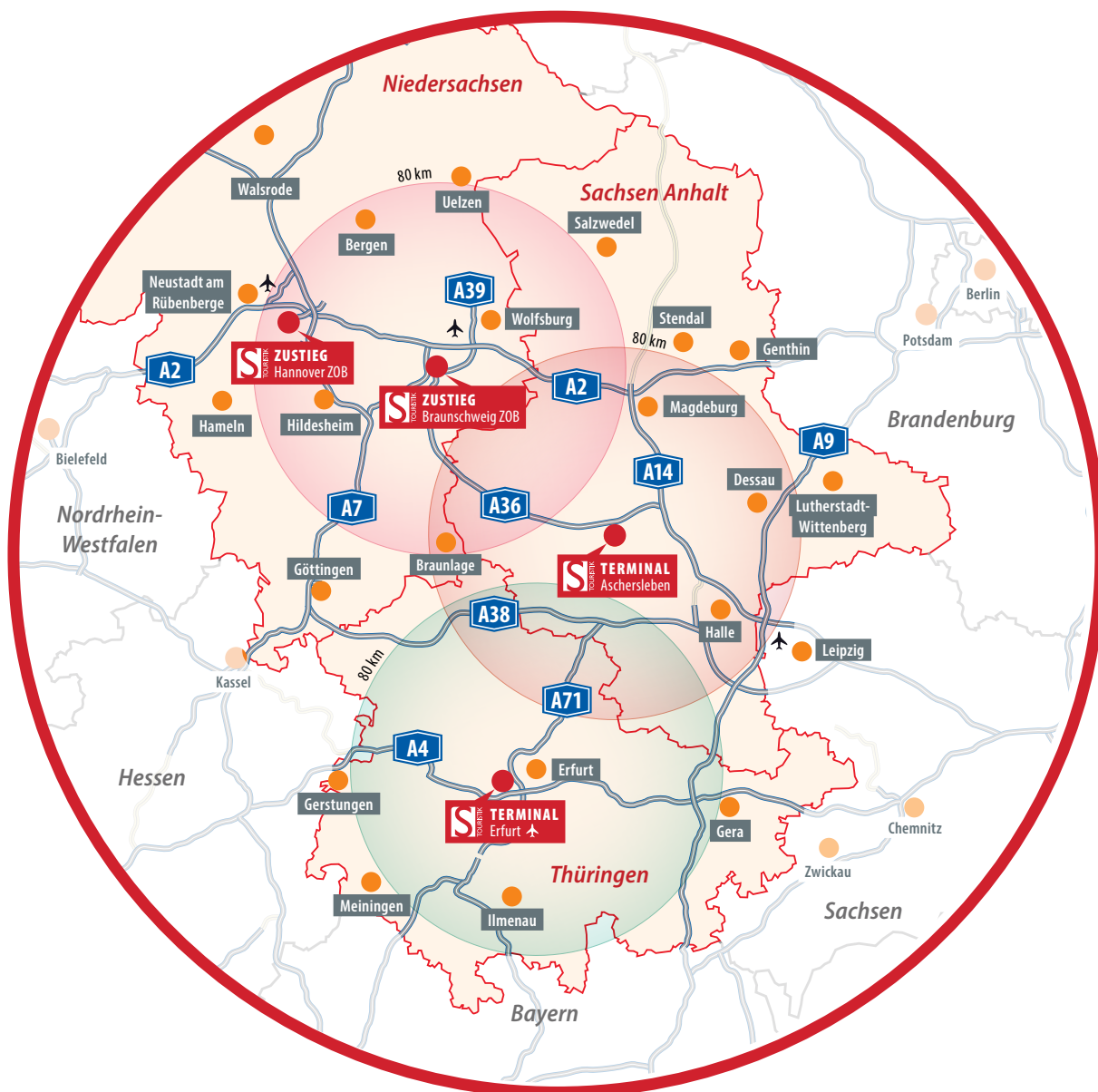

Bei fast allen Reisen ist unser beliebter **ABHOLSERVICE** von Ihrer Haustür und wieder zurück bereits im Reisepreis enthalten. (Gilt nur bei Mehrtagesfahrten – außer Kurreisen.)

**IHR BEQUEMER TAXISERVICE GILT:**

- ✓ 80 km um Aschersleben
- ✓ 80 km um Braunschweig einschließlich Hannover
- ✓ 80 km um Erfurt



komfortable  
**Schlafsessel**



großer  
**Sitzabstand**



erstklassiger  
**Bordservice**



freundliche  
**Reisebegleiter**



routinierte  
**Busfahrer**

## QUALIFIZIERTE REISEBUSFAHRER



Heiko Paulokat

Unsere Reisebusfahrer sind seit vielen Jahren fester Bestandteil unseres Reisetteams. Tagtäglich sind sie auf den Straßen Europas für Sie unterwegs. Auf Grund ihrer hervorragenden Ortskenntnisse und ihrer umsichtigen Fahrweise genießen sie bei unseren Reisegästen einen hohen Stellenwert. Durch regelmäßige Schulungen und Fahrsicherheitstrainings können sie ihren Reisebus in jeder Situation sicher beherrschen. Die Reiseabläufe und der damit verbundene Einsatz des Fahrpersonals wird unter strenger Berücksichtigung der geltenden Lenk- und Ruhezeitenverordnung geplant.

## KOMPETENTE REISEBEGLEITER



Ines Sievers

Alle Reisen werden von unseren kompetenten und freundlichen **SCHUBERT REISEBEGLEITERN** betreut. Bereits bei Reiseantritt werden Sie von ihnen an unserem Terminal in Empfang genommen und während der gesamten Reise umsorgt. Sie kümmern sich von Anfang bis zum Ende Ihrer Urlaubsreise um einen reibungslosen Ablauf und sorgen während der Pausen für Ihr leibliches Wohl. Vor Ort kommen zusätzlich unsere Länderspezialisten zum Einsatz, die Ihnen viel zur Geschichte, Kultur und vorherrschenden Traditionen der jeweiligen Region erzählen können.



## LUXUSREISEBUSSE FÜR IHREN PERFEKTEN REISEKOMFORT

*Unsere modernen LUXUS-KOMFORTREISEBUSSE garantieren Ihnen ein erstklassiges Fahrerlebnis durch allerneueste Technik und eine anspruchsvolle Innenausstattung unter anderem mit Klimaanlage, Bordküche, Bordtoilette und bequemer Schlafesesselbestuhlung.*

### **Sicherheit**

Unsere Reisebusse werden regelmäßig und sorgfältig in Fachwerkstätten gewartet und gepflegt. So gewährleisten wir immer den höchsten Qualitätsstandard für Ihre Sicherheit und die Zuverlässigkeit unserer Reisebusse. Alle Fahrzeuge werden vierteljährlich einer strengen, gesetzlich vorgeschriebenen Sicherheitskontrolle unterzogen. Hier wird besonderer Wert auf die Überprüfung von Verschleißteilen wie Bremsen und Reifen, aber auch aller anderen sicherheitsrelevanten Bauteile gelegt.

### **Anschnall-Pflicht**

In Reisebussen besteht die Anschnallpflicht. Im Interesse Ihrer eigenen Sicherheit bitten wir Sie, sich vor Beginn Ihrer Busreise immer anzuschnallen.



### **Nichtraucherbusse**

Wir fahren unsere Gäste ausschließlich in Nichtraucherbussen, um stets ein gesundes Raumklima an Bord zu gewährleisten. Durch regelmäßige Pausen während der Fahrt bleibt jedoch genug Zeit für einen „kräftigen Zug“.

### **Haustiere**

Wir bitten um Ihr Verständnis, dass wir im Interesse aller Reisegäste die Mitnahme von Haustieren aller Art nicht gestatten können.

ES ERWARTEN SIE 24 LUXUSREISEBUSSE VON MERCEDES BENZ

## DIE SICHERSTEN BUSSE DER WELT!



Unsere **SCHUBERT TOURISTIK** Reisebusse heben sich vor allem durch ihre umfassenden Sicherheitsfeatures ab:

- Elektronisches Stabilitätsprogramm ESP
- Antriebsschlupfregelung (ASR)
- Active Brake Assist 3 (ABA 3)
- Assistenzsysteme
- Abstandregeltempomat (ART)
- Bremsassistent (BAS)
- Spurassistent (SPA)
- Attention Assist (AtAs)
- Abbiegelicht
- Rückfahrkamera und Rückfahrsignal



Freuen Sie sich auf Ihre Reise in unseren hochmodernen Reisebussen!

### DETAILS MERCEDES BENZ *Luxline*

**48 Sitzplätze**



*Entspanntes Reisen auf langen Strecken – mit unseren Bussen garantieren wir ein Reiseerlebnis auf höchstem Niveau:*

- 48 bequeme Luxus-Schlafsessel
- 83 Zentimeter Sitzabstand für angenehme großzügige Beinfreiheit
- Verstellbare Rückenlehnen
- Fußstützen
- Klapptische
- Leselampen
- Hochwertige Sitzpolsterung
- Erstklassige Klimaanlage
- Umfangreiches Entertainmentssystem mit Vorkamera
- Bordküche
- Toilette

Sitzplatz-Einteilung unserer Reisebusse

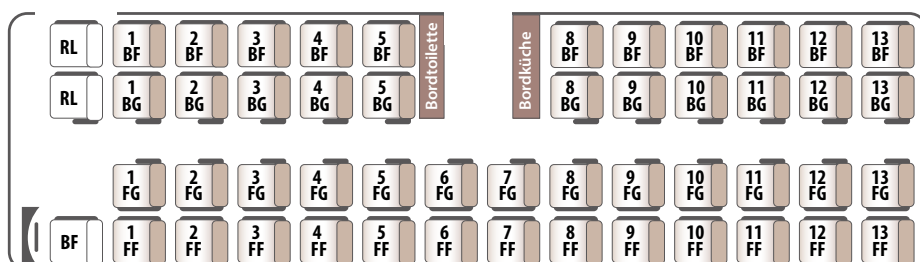

48 luxuriöse Schlafsessel mit viel Beinfreiheit



## INTENSIVES TRAINING – FÜR IHRE SICHERHEIT



Aufwändiges Fahrsicherheitstraining auf der Wabco-Testbahn in Wietze / Jeversen mit der Straßenverkehrs-Genossenschaft Hannover SVG

eisglatter oder nasser Straßen oder plötzliche Ausweichmanöver auf der Autobahn. Das Fazit ist, dass jeder unserer Busfahrer sein Fahrzeug ausgezeichnet beherrscht und in einer Gefahrensituation besonnen handeln und die Gefahr bewältigen kann. Zusätzlich wurde eine umsichtige, vorausschauende und wirtschaftliche Fahrweise trainiert.

Neben dem jährlichen praktischen Fahr-Sicherheitstraining werden unsere Busfahrer auch regelmäßig theoretisch geschult. So wird vor allem immer wieder auf die Lenkzeitenverordnung, mit der Einhaltung der Lenk- und Ruhezeiten, eingegangen. Ein großes Plus ist der Einsatz modernster Fahrzeuge der Marke Mercedes. Wir haben uns nicht umsonst für diese Fahrzeuge entschieden. In puncto Sicherheit und Komfort ist Mercedes der Vorreiter unter den Busherstellern. In den zehn neuen Komfortreisebussen, die in den vergangenen Jahren dazu gekommen sind, sind Abstandsregler und Spurassistenten eingebaut.

Wir halten unsere Busflotte stets auf dem neusten Stand der Technik, machen aber auch beim Sitzkomfort keine Abstriche. Unsere Busse verfügen über einen großen Sitzabstand und bieten durch die Luxline-Bestuhlung die beste Sitzqualität.

*Unsere QUALIFIZIERTEN REISEBUSFAHRER bringen Sie immer sicher ans Ziel, denn die Sicherheit für Sie und unsere Mitarbeiter ist unser oberstes Gebot!*

Wir führen regelmäßig Schulungen und Trainings zu allen Themen rund um das Führen von Reisebussen durch. Wie üblich haben wir wieder ein besonders aufwendiges Fahrsicherheitstraining in Theorie und Praxis absolviert. Auf der Wabco-Testbahn in Wietze/ Jeversen wurden alle Reisebusfahrer unter Leitung sehr erfahrener Fahrlehrer

der Straßenverkehrs-Genossenschaft (SVG) Niedersachsen/Sachsen-Anhalt eG auf Herz und Nieren geprüft und das Beherrschen unserer Reisebusse geübt. Das verregnete Wetter war an diesem Tag im März nur grau in grau, so dass unsere Fahrer als erstes das Verhalten bei starker Sichtbehinderung durch Regenschauer auffrischen konnten.

Während des Trainings wurden zahlreiche Extremsituationen im Straßenverkehr simuliert, z. B. Notfallbremsen bei der Maximalgeschwindigkeit von 100 km/h, das Befahren

## IHRE FREUNDLICHEN SCHUBERT-REISEBEGLEITER:INNEN – IMMER FÜR SIE DA

*Für Ihre SCHUBERT TOURISTIK Reisebegleiter:innen ist das Reisen nicht nur ein Beruf, sondern eine Leidenschaft. Sie tragen dazu bei, dass unsere Busreisen, Flugreisen oder auch Kreuzfahrten zu einem unvergesslichen und wunderbaren Erlebnis für Sie werden!*

Unser Unternehmen kann seit jeher auf ein großes Team stolz sein, das bei jeder Reise fachgerecht auf alle Kundenwünsche eingeht. Jede **SCHUBERT TOURISTIK** Reisebegleitung bereitet sich intensiv auf das Reiseziel vor und es finden darüber hinaus regelmäßige Schulungen und Weiterbildungen statt. Sie begeistern mit ihrer Leidenschaft für Kultur und Landschaften, entfachen Neugierde auf Geschichte und sorgen für eine Wohlfühlatmosphäre.

Bei **SCHUBERT TOURISTIK** ist es selbstverständlich, dass jede Mehrtagesreise begleitet wird. Ausgenommen sind Ferienzweckfahrten/Pendel. Hier erfolgt die Betreuung durch den Fahrer. Dieser Service wird von unseren Gästen sehr geschätzt. So ist ein



Bei SCHUBERT TOURISTIK werden Sie selbstverständlich bei jeder Reise von unseren freundlichen Reisebegleiter:innen betreut

Ansprechpartner jederzeit in Ihrer Nähe und kann sich exklusiv um Ihre Wünsche und Fragen kümmern. Im Ausland kommen vor Ort meist unsere deutschsprachigen,

örtlichen Reiseleiter zum Einsatz. Sie kennen die Reiseregion natürlich ganz genau und freuen sich, Ihnen die Schönheiten und Besonderheiten ihrer Heimat zu zeigen.

# SCHUBERT KLIMAWALD

IN NOVA SCOTIA, KANADA

**Sie schützen jeden Reisetag 4 m<sup>2</sup> Wald –  
Ihre Reise, Ihr Beitrag zum Klima- und Artenschutz.**

Ab sofort gleichen Sie ohne zusätzliche Kosten  
Ihre reisebedingten CO<sub>2</sub>-Emissionen durch unseren  
Klimawald aus und reduzieren Ihre Reise-Emissionen  
auch dank unserer modernen Busflotte!

Ihr Beitrag zur Erreichung der UN-Ziele für eine nachhaltige Entwicklung



STARTEN SIE IHR ABENTEUER MIT EINEM  
**GRÜNEN FUSSABDRUCK.** ENTDECKEN SIE  
DIE WELT, WÄHREND SIE IHR GUTES TUN.

### Schubert Klimawald in Nova Scotia

Unser Klimawald befindet sich im Osten Kanadas in der Provinz Nova Scotia.

In der Vergangenheit haben intensive Forstwirtschaftspraktiken zu einer signifikanten Übernutzung der Wälder Nova Scotias geführt, was den Bestand an alten, natürlichen Wäldern drastisch reduzierte.

Durch unser Klimawald-Projekt wird nun allein 2024 eine Fläche von 660.000m<sup>2</sup> dauerhaft unter Schutz gestellt, um diese wertvollen Ökosysteme für die Zukunft zu bewahren und zu regenerieren.

Kanada eignet sich aufgrund der großen, zusammenhängenden Waldflächen, dem vielfältigen Baumbestand und den günstigen klimatischen Bedingungen besonders gut für unser Projekt. Mit unserem Klimawald schützen wir dort Bäume, die täglich eine große Menge CO<sub>2</sub> absorbieren, vor der Abholzung.

### Naturnahes Waldmanagement

Climate Forest pflegt Wälder sehr extensiv und achtet vorrangig auf den Erhalt und die Verbesserung des Ökosystems. Die örtlichen Förster führen im Wald nur Maßnahmen durch, welche die Stabilität und Gesundheit des Waldes fördern.

Holz soll langlebig produziert werden, und zwar im Rahmen unseres Waldmanagement-Konzepts. Dies geschieht nur im Sinne echter Nachhaltigkeit und ohne das Ökosystem dabei zu schädigen.

### Historischer Hintergrund

Der Ausstoß von Kohlenstoffdioxid aus fossilen Energieträgern erreichte 2023 mit 36,8 Milliarden Tonnen erneut ein Rekordniveau.

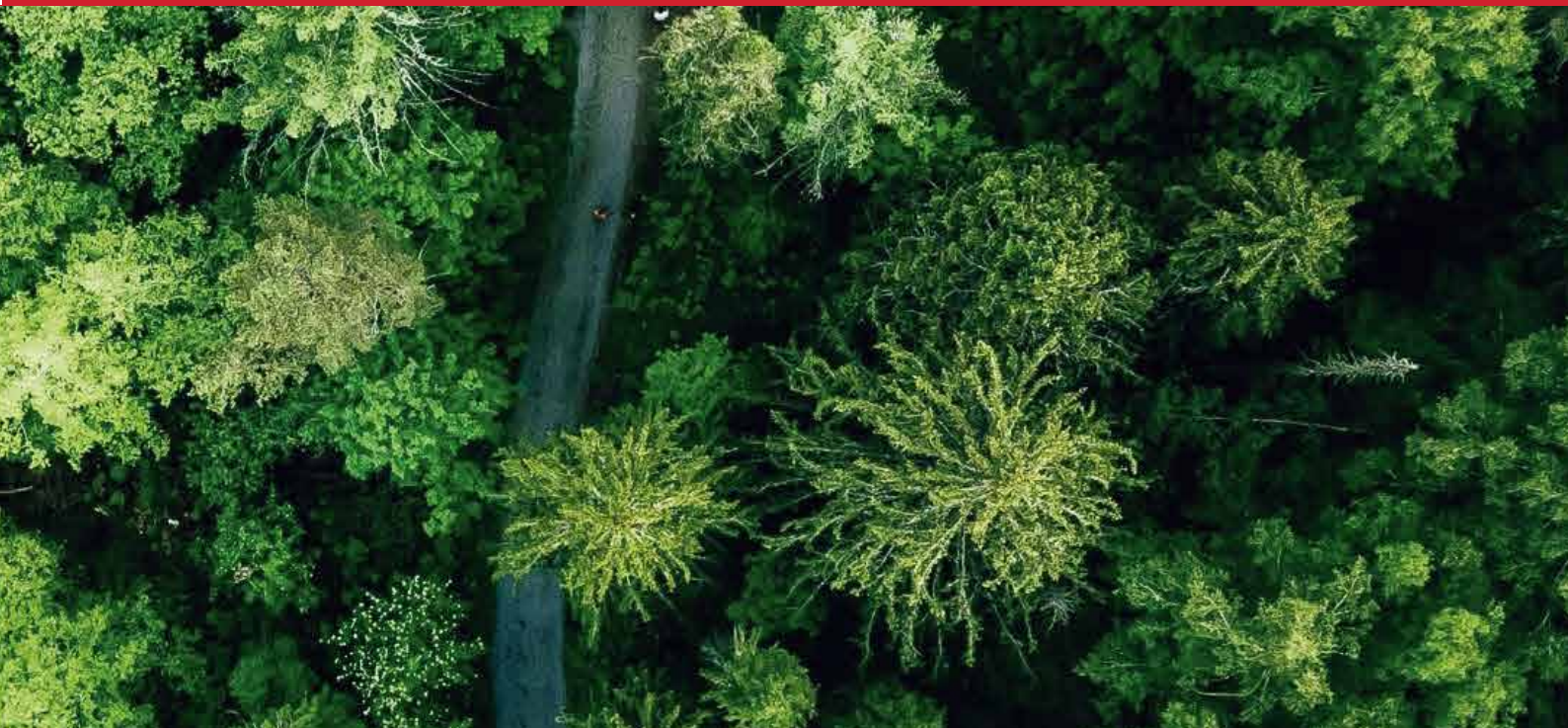

Pro Minute erfolgt global eine Entwaldung, die ungefähr 35 Fußballfeldern entspricht. Doch es gibt Hoffnung! Global absorbieren Wälder etwa 9,5 bis 11 Milliarden Tonnen Kohlenstoffdioxid pro Jahr. Dies macht sie zu einem der größten globalen Klimaschützer.

Die Vereinten Nationen fördern die Kooperation zwischen Staaten, um gemeinsam Klimaziele zu erreichen. Auch private Unternehmen sollen sich an Klimaschutzaktivitäten beteiligen, um zur globalen Emissionsreduktion und zu nachhaltiger Entwicklung beizutragen.

### Unser Klimaschutzpartner: Climate Forest

Unser Klimaschutzpartner setzt sich aktiv für den Schutz und die nachhaltige Bewirtschaftung von Wäldern ein. Mit einem Klimawald wird eine positive ökologische Wirkung erzielt. Climate Forest bewirtschaftet mit erfahrenen Forstexperten weltweit über 450 Millionen Quadratmeter Klimawälder.

### Unser Messtechnikpartner: 44.moles

Mit modernster Technologie misst, analysiert und dokumentiert 44.moles die Kohlenstoffspeicherung und die strukturelle Vielfalt von Wäldern. Die Daten liefern zudem auch Biodiversitäts-Indikatoren.



Klimaschutzpartner: [climateforest.com](http://climateforest.com)



Messtechnikpartner: [44.moles.com](http://44.moles.com)



Prüfer: [greenvalue.ca](http://greenvalue.ca)

## Der Weg zum Klimawald



1 Verzicht auf Kahlschläge und unnatürliche Blößen zur Förderung ökologischer Resilienz und Resistenz



2 Belassen des Totholzes im Wald fördert und schützt Habitate



3 Verbesserung der Wasserrückhaltekapazität und (Luft-)Filterleistung. Steigerung der Stabilität und Bodenqualität



4 Förderung von Stammholz für eine langfristige Rohstoffverwertung



5 Messung der Strukturvielfalt und Berechnung der Biodiversität



6 Zusammenarbeit mit Wissenschaftlern und regionalen Fachleuten

# Urlaub in Sicht

## Reiseschutz nicht vergessen.

### Bus-Vollschutz-Paket

- Reiserücktritt-Versicherung
- Reiseabbruch-Versicherung
- Verspätungs-Versicherung
- Reisegepäck-Versicherung
- Gepäckverspätungs-Versicherung
- Reise-Krankenversicherung inkl. Kranken-Rücktransport
- Reiseunfall-Versicherung
- Sport & Aktiv-Versicherung
- Reise-Assistance

### Bus-Reiserücktritt-Vollschutz

- Reiserücktritt-Versicherung
- Reiseabbruch-Versicherung
- Verspätungs-Versicherung
- Sport & Aktiv-Versicherung
- Reise-Assistance

### Bus-Reiserücktritt-Basisschutz

- Reiserücktritt-Versicherung
- Reise-Assistance

### Bus-Tagesfahrten-Stornoschutz

- Reiserücktritt-Versicherung
- Reise-Assistance

### Europa

je Person Reisepreis bis	ohne Selbst- beteiligung
100,-	24,-
250,-	30,-
500,-	39,-
750,-	50,-
1.000,-	61,-
1.500,-	79,-
2.500,-	83,-
3.500,-	91,-

### Europa

je Person Reisepreis bis	ohne Selbst- beteiligung
100,-	19,-
250,-	25,-
500,-	35,-
750,-	46,-
1.000,-	54,-
1.500,-	76,-
2.500,-	81,-
3.500,-	89,-

### Europa

je Person Reisepreis bis	ohne Selbst- beteiligung
100,-	-
250,-	-
500,-	-
750,-	41,-
1.000,-	48,-
1.500,-	-

### Europa

je Person Reisepreis bis	ohne Selbst- beteiligung
50,-	4,-
100,-	6,-
200,-	10,-
300,-	12,-
400,-	15,-
500,-	19,-

Alle Beträge in Euro.

**Gültig für Busreisen und für von Schubert Touristik durchgeführte Flugreisen und Kreuzfahrten.**

**Geltungsbereich:** Europa (inkl. Russische Föderation, Mittelmeer-Anrainerstaaten, Kanarische Inseln, Azoren und Madeira)

**Versicherungs-Summen:**

**Verspätungs-Versicherung:** 1.500,- € je Person

**Reisegepäck-Versicherung:** 3.000,- € je Person

**Gepäckverspätungs-Versicherung:** 150,- € je Person je Versicherungsfall

**Reise-Krankenversicherung inkl. Kranken-Rücktransport:** unbegrenzt für medizinische / zahnärztliche Notfall-Behandlung und für Notfall-Transport / Kranken-Rücktransport, bis 10.000,- € für Such-, Rettungs- und Bergungskosten

**Reiseunfall-Versicherung:** je Person bis zu 30.000,- € bei Invalidität, 10.000,- € bei Tod

**Sport & Aktiv-Versicherung:** bis zu 500,- € je Person für verpasste Aktivitäten und jeweils 500,- € je Person für Reparatur / Ersatz von Sportgeräten sowie für Leih-Sportgeräte, bis 5.000,- € je Person und Versicherungsfall für Such-, Rettungs- und Bergungskosten

**Versicherte Reisedauer:** Die Versicherungen gelten für eine Reise. Eine Reise darf maximal 24 Stunden beim Bus-Tagesfahrten-Stornoschutz, 999 Tage beim Bus-Reiserücktritt-Basisschutz und -Vollschutz und maximal 30 Tage beim Bus-Vollschutz-Paket dauern (vom Antritt der Reise bis zur Rückkehr).

**Abschlusshinweise:** Jeder Reiseschutz, der eine Reiserücktritt-Versicherung enthält, sollte bei Buchung der Reise abgeschlossen werden. Ein späterer Abschluss ist bis 30 Tage vor Reiseantritt möglich. Wenn zwischen der Buchung und dem Reiseantritt 29 Tage oder weniger liegen, gilt: Sie müssen den Reiseschutz sofort, spätestens innerhalb der nächsten drei Tage, abschließen.

**Wichtige Information:** Maßgebend für den Versicherungsschutz sind die Versicherungs-Bedingungen von AWP P&C S.A. Die Informationsblätter zu den Versicherungsprodukten (Leistungsübersicht „IPID“) und die vollständigen Versicherungs-Bedingungen können Sie unter [www.allianz-reiseschutz.de](http://www.allianz-reiseschutz.de) einsehen. Leistungs- und Beitrags-Änderungen vorbehalten.



## UNSERE FLUSSKREUZFAHRTEN



# FLUSS- & SEEKREUZFAHRTEN



## MS AMADEUS Silver ★★★★★

IHR WOHLFÜHLSCHIFF MIT ELEGANZ, KLASSE UND KOMFORT

Genießen Sie das spezielle Ambiente auf diesem prachtvollen 5-Sterne-Flusschiff. Zu den Annehmlichkeiten der MS AMADEUS „Silver“ zählen ein elegantes Restaurant, die Panorama-Bar, Rezeption, das Sonnendeck mit Liegestühlen und Sonnenschutz-Segeln, Lido-Bar, Fun-Pool und Groß-Schachspiel sowie eine kleine Boutique, Bibliothek und Friseur. Die 72 geräumigen, ca. 16 m<sup>2</sup> großen Passagier-Kabinen und 12 Suiten (ca. 26 m<sup>2</sup>) sind außenliegend und mit elegantem Komfort eingerichtet. Alle Kabinen verfügen über Dusche und WC, Schreibtisch, Schrank, Telefon, TV, Safe & Haartrockner sowie Doppelbett. An Bord kommen Sie auf den Geschmack für das, was die Landschaft, die Region und auch der Küchenchef Ihnen an fein komponierten Menüs und Spezialitäten zu bieten haben.

### DECKPLAN

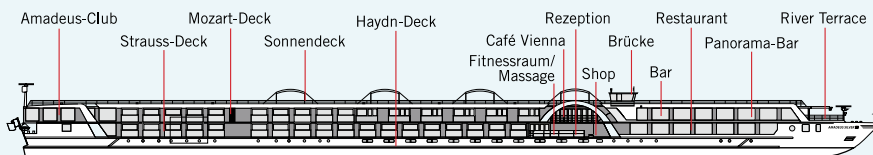

### KABINENPLAN

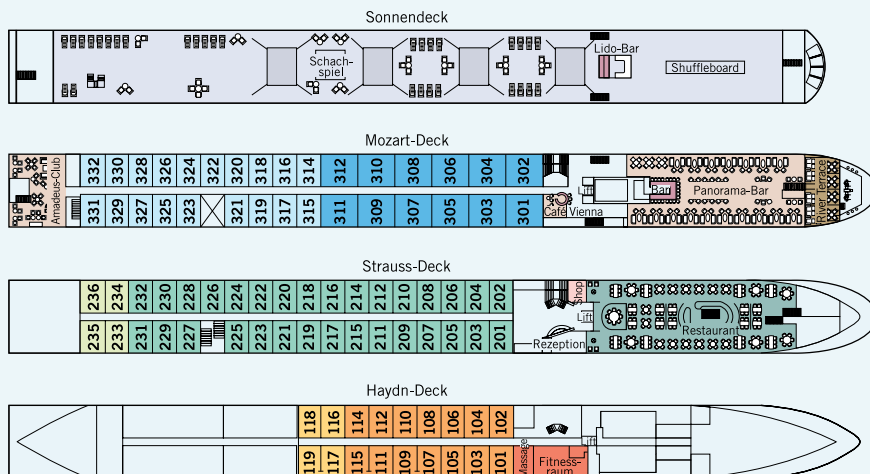

STRAUSS Mitteldeck

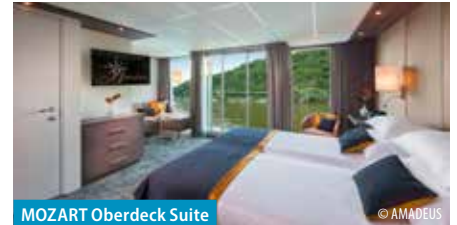

MOZART Oberdeck Suite



Restaurant

### BORDEINRICHTUNG

- ✓ Panorama-Restaurant
- ✓ Panorama-Bar und -Lounge
- ✓ Amadeus-Club
- ✓ „Café Vienna“ mit Wiener Kaffeespezialitäten
- ✓ Freiluft-Lounge „River Terrace“
- ✓ Sonnendeck mit Lido-Bar, Liegestühlen, Sonnensegel, Schachspiel und Shuffleboard
- ✓ Fitnessraum
- ✓ Massageraum
- ✓ Bordshop
- ✓ Wäscherei-Service
- ✓ Leihfahrräder (ohne Gebühr)
- ✓ WLAN verfügbar
- ✓ Lift

### KABINENAUSSTATTUNG

- ✓ Suiten (26,4 m<sup>2</sup>) mit gemütlicher Sitzzecke, luxuriösem Badezimmer und begehbarem Außenbalkon
- ✓ Kabinen (17,5 m<sup>2</sup>) auf dem Strauss- und Mozart-Deck mit absenkbarer Panorama-Fensterfront
- ✓ Kabinen (16 m<sup>2</sup>) auf dem Haydn-Deck mit kleineren Aussichtsfenstern (Öffnen nicht möglich)
- ✓ Kabinen mit Verbindungstüren sind auf Anfrage auf dem Haydn-Deck verfügbar
- ✓ Begehbarer Kleiderschrank
- ✓ Wahlweise Doppelbett oder zwei Einzelbetten
- ✓ Flachbildschirm-TV
- ✓ Individuell regulierbare Klimaanlage
- ✓ Dusche/WC in der Kabine
- ✓ Bademantel in den Suiten
- ✓ Haartrockner
- ✓ Telefon und Safe

### TECHNISCHE DATEN

Baujahr	2016
Flagge	Deutsch
Decks	4
Kabinen/Suiten	72/12
Passagiere	168
Länge x Breite	135 m x 11,4 m
Besatzungsmitglieder	ca. 46



# MS AMADEUS *Elegant* ★★★★★

IHR WOHLFÜHLSCHIFF MIT ELEGANZ, KLASSE UND KOMFORT

Wenn zeitlos edles Design mit behaglicher Gemütlichkeit verschmilzt, entsteht daraus ein traumhaftes Schiff wie die AMADEUS Elegant, die 2024 teilrenoviert wurde. Wie auf jedem schwimmenden Luxushotel der Flotte, erleben Sie auch hier die typische AMADEUS-Servicequalität. Die Kabinen sind fast durchweg mit französischen Balkonen ausgestattet, so dass Sie die Flusslandschaften mit allen Sinnen genießen können. Natürlich werden Sie auch in den öffentlichen Bereichen des Schiffs wunschlos glücklich gemacht. Zum Beispiel auf dem Sonnendeck – mit einer köstlichen Erfrischung in der Lido-Bar. Oder Sie lassen die Naturwunder bei Musik und einem Glas Wein in der weitläufigen Panorama-Bar an sich vorbeiziehen. Auf der AMADEUS Elegant können Sie sich wie zu Hause fühlen.



Kabinenbeispiel



Restaurant

## BORDEINRICHTUNG

- ✓ Panorama-Restaurant
- ✓ Panorama-Bar und -Lounge
- ✓ Amadeus-Club mit Internet-Station
- ✓ Sonnendeck mit Lido-Bar, Liegestühlen, Sonnensegel, Schachspiel, Golf-Putting-Green und Shuffleboard
- ✓ Fitnessraum
- ✓ Massageraum
- ✓ Bordshop
- ✓ Wäscherei-Service
- ✓ Leihfahrräder (ohne Gebühr)
- ✓ WLAN verfügbar
- ✓ Lift

## KABINENAUSSTATTUNG

- ✓ Suiten (22 m<sup>2</sup>) auf dem Mozart-Deck mit französischem Balkon (raumhohe Panorama-Glasschiebetür), Minibar und Bademantel
- ✓ Kabinen (15 m<sup>2</sup>) auf dem Strauss- und Mozart-Deck mit französischem Balkon (raumhohe Panorama-Glasschiebetür)
- ✓ Kabinen (15 m<sup>2</sup>) auf dem Haydn-Deck mit kleineren Aussichtsfenstern (Öffnen nicht möglich)
- ✓ Zwei Einzelkabinen (10 m<sup>2</sup>) auf dem Haydn-Deck mit kleineren Aussichtsfenstern (Öffnen nicht möglich)
- ✓ Geräumiger Kleiderschrank
- ✓ Wahlweise Doppelbett oder zwei Einzelbetten
- ✓ Flachbildschirm-TV
- ✓ Individuell regulierbare Klimaanlage
- ✓ Dusche/WC in der Kabine
- ✓ Haartrockner
- ✓ Telefon und Safe

## TECHNISCHE DATEN

Baujahr	2010
Flagge	Deutsch
Decks	4
Kabinen/Suiten	68/8
Passagiere	150
Länge x Breite	100 m x 11,4 m
Besatzungsmitglieder	ca. 40

## DECKPLAN

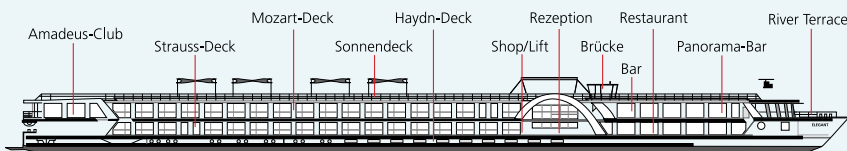

## KABINENPLAN

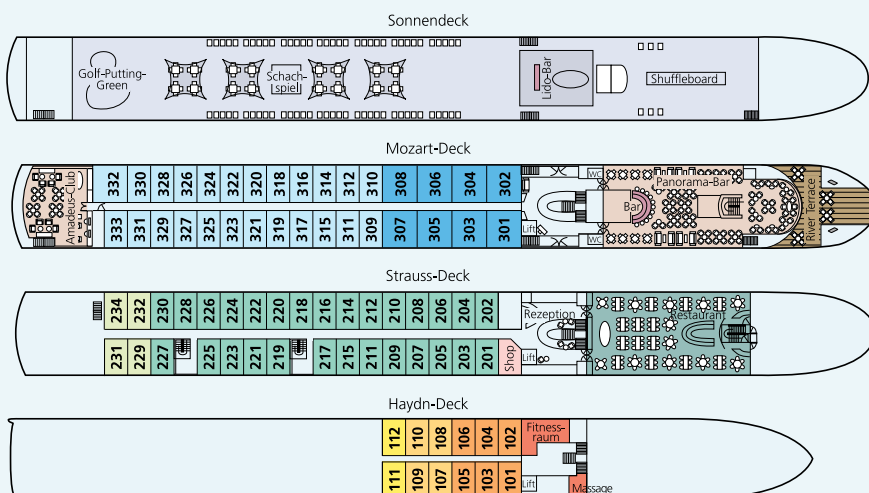



# MS AMADEUS Provence ★★★★★

IHR WOHLFÜHLSCHIFF MIT ELEGANZ, KLASSE UND KOMFORT

Die 5-Sterne AMADEUS „Provence“ gehört zu den schönsten Passagierschiffen auf den europäischen Flüssen. Großzügige Kabinen, die meisten davon mit Panoramafenstern, ausgestattet mit allem vorstellbaren Komfort, und professioneller Service verwandeln dieses Schiff in eine wahre Wohlfühloase. Zur Ausstattung zählen Panorama-Restaurant, Panoramabar, Foyer mit Rezeption, Friseur, Bordshop, Amadeus-Club mit Internetcafé, Fitnessraum sowie Sonnendeck mit Liegestühlen, Fun-Pool, Lido-Bar, Groß-Schach und Walking-Track. Alle 62 Kabinen und 8 Suiten sind außenliegend, sehr großzügig dimensioniert und ausgestattet mit Doppelbett, Dusche und WC, Waschbecken, individuell regulierbarer Klimaanlage und TV mit verschiedenen Programmen.

## DECKPLAN

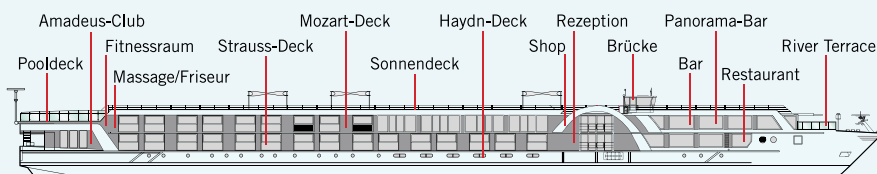

## KABINENPLAN

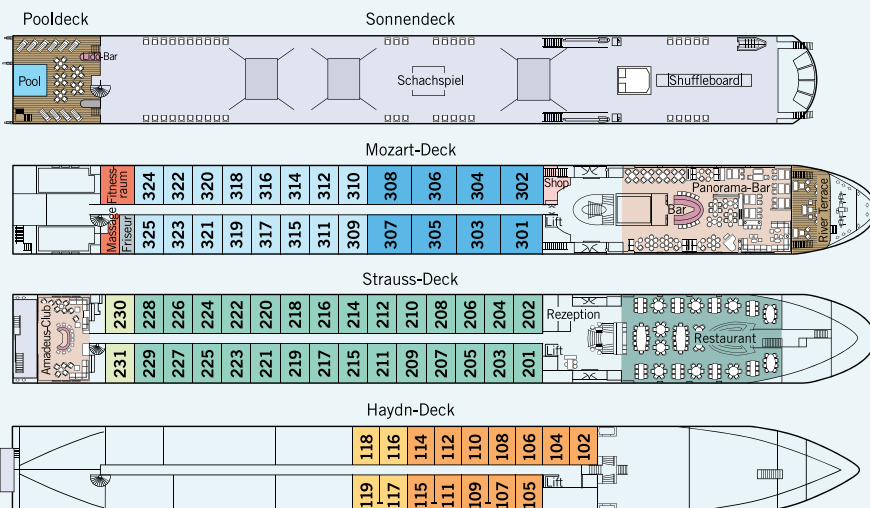

## BORDEINRICHTUNG

- ✓ Panorama-Restaurant
- ✓ Panorama-Bar
- ✓ Amadeus-Club
- ✓ Freiluft-Lounge „River Terrace“
- ✓ Sonnendeck mit Liegestühlen, Sonnensegel, Schachspiel und Shuffleboard
- ✓ Pooldeck mit Swimmingpool und Lido-Bar
- ✓ Fitnessraum
- ✓ Friseursalon, Massageraum
- ✓ Bordshop
- ✓ Wäscherei-Service
- ✓ Leihfahrräder (ohne Gebühr)
- ✓ WLAN verfügbar
- ✓ Lift

## KABINENAUSSTATTUNG

- ✓ Suiten (26,4 m<sup>2</sup>) mit gemütlicher Sitzzecke, luxuriösem Badezimmer und begehbarem Außenbalkon
- ✓ Kabinen (17,5 m<sup>2</sup>) auf dem Strauss- und Mozart-Deck mit absenkbarer Panorama-Fensterfront
- ✓ Kabinen (16 m<sup>2</sup>) auf dem Haydn-Deck mit kleineren Aussichtsfenstern (Öffnen nicht möglich)
- ✓ Kabinen mit Verbindungstüren sind auf Anfrage auf dem Haydn-Deck verfügbar
- ✓ Minibar (alle Kabinen außer Hauptdeck und Hauptdeck achtern)
- ✓ Begehbarer Kleiderschrank
- ✓ Wahlweise Doppelbett oder zwei Einzelbetten
- ✓ Flachbildschirm-TV
- ✓ Individuell regulierbare Klimaanlage
- ✓ Dusche/WC
- ✓ Bademantel in den Suiten
- ✓ Haartrockner, Telefon und Safe

## TECHNISCHE DATEN

Baujahr	2017
Flagge	Deutsch
Decks	4
Kabinen/Suiten	62/8
Passagiere	max. 140 Personen
Länge x Breite	110 m x 11,4 m
Besatzungsmitglieder	ca. 40 Personen





# MS AMADEUS *Diamond* ★★★★★

IHR WOHLFÜHLSCHIFF MIT ELEGANZ, KLASSE UND KOMFORT

Die brandneue 5-Sterne AMADEUS „Diamond“ gehört mit zu den schönsten Passagierschiffen auf den europäischen Flüssen. Großzügige Kabinen, die meisten davon mit Panoramafenstern, ausgestattet mit allem vorstellbaren Komfort, professioneller Service, einzigartige Gastfreundschaft und zusätzliche Annehmlichkeiten für anspruchsvolle Reisende verwandeln dieses Schiff in eine wahre Wohlfühlloase. Alle 62 Kabinen und 12 Suiten auf der AMADEUS „Diamond“ sind außenliegend, sehr großzügig dimensioniert (15 m<sup>2</sup>) und ausgestattet mit Doppelbett, Dusche und WC, Waschbecken, individuell regulierbarer Klimaanlage und TV mit verschiedenen Programmen. Auf allen Decks sind Größe und Ausstattung der Kabinen identisch.

## BORDEINRICHTUNG

- ✓ Panorama-Restaurant
- ✓ Panorama-Bar und -Lounge
- ✓ Amadeus-Club mit Internet-Station
- ✓ Sonnendeck mit Lido-Bar, Liegestühlen, Sonnensegel, Schachspiel, Golf-Putting-Green und Shuffleboard
- ✓ Fitnessraum
- ✓ Friseursalon, Massageraum
- ✓ Bordshop
- ✓ Wäscherei-Service
- ✓ WLAN verfügbar
- ✓ Lift

## KABINENAUSSTATTUNG

- ✓ Suiten (22 m<sup>2</sup>) auf dem Mozart-Deck mit französischem Balkon (raumhohe Panorama-Glasschiebetür), Bademantel und Minibar
- ✓ Kabinen (15 m<sup>2</sup>) auf dem Strauss- und Mozart-Deck mit französischem Balkon (raumhohe Panorama-Glasschiebetür)
- ✓ Kabinen (15 m<sup>2</sup>) auf dem Haydn-Deck mit kleineren Aussichtsfenstern (Öffnen nicht möglich)
- ✓ Zwei Einzelkabinen (10 m<sup>2</sup>) auf dem Haydn-Deck mit kleineren Aussichtsfenstern (Öffnen nicht möglich)
- ✓ Geräumiger Kleiderschrank
- ✓ Wahlweise Doppelbett oder zwei Einzelbetten
- ✓ Flachbildschirm-TV
- ✓ Individuell regulierbare Klimaanlage
- ✓ Dusche/WC in den Kabinen, Badewanne/WC in den Suiten
- ✓ Haartrockner
- ✓ Telefon und Safe

## TECHNISCHE DATEN

Baujahr	2009
Renovierung	2019
Flagge	Deutsch
Decks	4
Kabinen/Suiten	62/12
Passagiere	max. 146 Personen
Länge x Breite	110 m x 11,4 m
Besatzungsmitglieder	ca. 40 Personen

## DECKPLAN

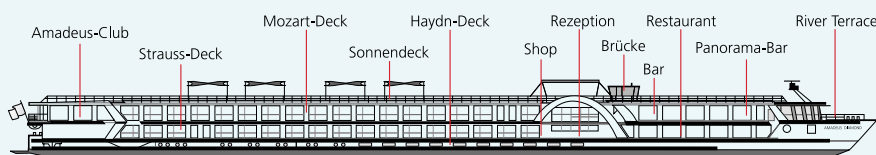

## KABINENPLAN

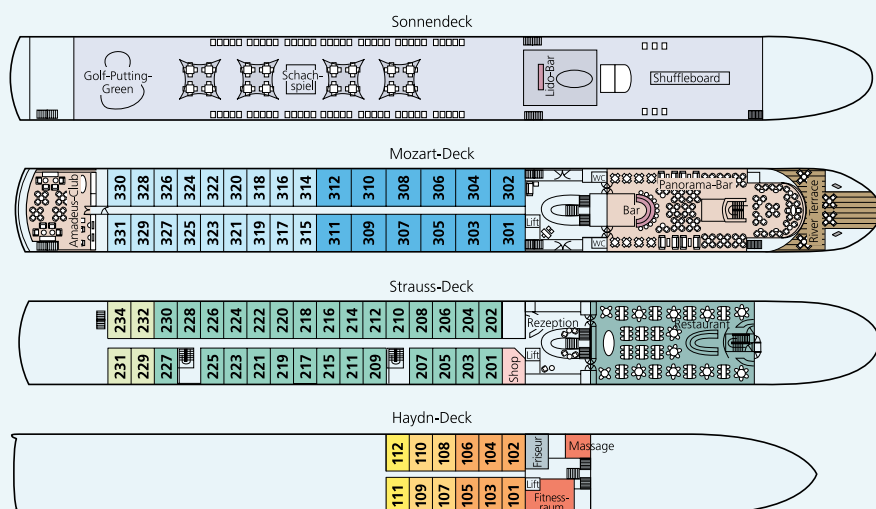

**BORDSERVICE  
INKLUSIVE**  
(alle Infos s. S. 24)



Budapest

Die Schiffsbeschreibung  
finden Sie auf Seite 38.

## Donauwalzer mit der Amadeus „Silver“ ★★★★★

PASSAU – WIEN – BUDAPEST – BRATISLAVA – MELK

*Die Donau durchfließt auf ihrem 2.888 Kilometer langen Lauf vom Schwarzwald bis ins Schwarze Meer zehn Staaten. Zu beiden Seiten der Ufer reihen sich wie ein Bilderbogen die historischen Orte, die berühmten Metropolen voll kultureller Tradition und kostbarer Kunstwerke, Kirchen, Klöster und Burgen aneinander. Lassen Sie sich verzaubern von diesem mächtigen Strom. Die landschaftliche Vielfalt, die idyllischen Orte und die grandiosen Städte lernt man am besten während einer Kreuzfahrt kennen. Viel sehen ohne ständig Koffer packen zu müssen. Kommen Sie mit uns auf den schönsten Abschnitt der Donau.*

### 1. Tag Passau

Unser Komfortreisebus bringt Sie heute nach Passau, wo Sie in Ihr „schwimmendes Hotel“ einchecken. Vor dem Willkommensdinner erfolgt die Begrüßung durch die Kreuzfahrt-Reiseleitung und Sie werden auf die kommenden Urlaubstage eingestimmt.

### 2. Tag Wien

Genießen Sie die vorbeiziehende Landschaft an Bord Ihres Schiffes, bis Sie um die Mittagszeit Wien erreichen. Bei einer interessanten Stadtrundfahrt sehen Sie die

zahlreichen Prachtbauten wie z.B. Oper, Hofburg, Rathaus, Kunst- und Naturhistorisches Museum u.v.m. Am Abend nimmt das Schiff Fahrt über das Donauknie in Richtung Budapest auf.

### 3. Tag Budapest

Am Morgen geht Ihr Schiff in Budapest vor Anker. Nach dem Frühstück brechen Sie zu einer Stadtrundfahrt durch die ungarische Hauptstadt auf. Während der Stadtrundfahrt sehen Sie die Kettenbrücke, das Parlament, die Synagoge, das Stadtwäldchen, den Heldenplatz, die Andrassy Straße und die Oper. Entdecken Sie das Burgviertel bei einem kleinen Stadtpaziergang mit anschließender Besichtigung der Fischerbastei, wo Ihr Ausflug endet. Am Nachmittag haben Sie noch etwas Freizeit. Besuchen Sie die berühmte Markthalle oder nutzen Sie die Zeit für einen kleinen Einkaufsbummel, bevor Sie an Bord zurückkehren.

### 4. Tag Bratislava

Ihr nächster Stopp auf der Kreuzfahrt ist Bratislava. Lernen Sie am Nachmittag die schönsten Sehenswürdigkeiten der slowakischen Hauptstadt wie den Primatialpalast, das Alte Rathaus, den St. Martinsdom,

das Michaelertor und das Nationaltheater während eines Stadtrundgangs kennen. Zum Abendessen kehren Sie zurück an Bord und nehmen Ihre Weiterfahrt in Richtung Österreich auf. Lassen Sie den Abend mit Blick auf die vorbeiziehende, malerische Uferlandschaft der Donau gemütlich ausklingen.

### 5. Tag Melk

Am Vormittag erreicht das Schiff die österreichische Stadt Melk. Besuchen Sie das bekannte Benediktinerkloster Stift Melk – ein Juwel österreichischer Barockkunst. Das Kloster ist seit seinen Anfängen ein wichtiger geistiger und geistlicher Mittelpunkt des Landes. Während einer Führung lernen Sie die Geschichte des Wahrzeichens der Wachau kennen. Am frühen Nachmittag treten Sie die letzte Etappe Ihrer Schiffsreise Richtung Passau an.

### 6. Tag Passau

Genießen Sie das letzte Frühstück an Bord denn nun endet Ihre Reise und es heißt Abschied nehmen von der blauen Donau. Nach dem Frühstück erfolgt die Ausschiffung und Sie treten die Heimreise mit vielen Eindrücken in unserem Komfortreisebus an.



Wien



Budapest



Melk



Bratislava



## ZUBUCHBARES AUSFLUGSPAKET



Mobilität erforderlich!  
(Hinweise s.S. 5)

- ✓ Stadtrundfahrt Wien mit örtl. Reiseleitung
- ✓ Stadtrundfahrt Budapest mit örtl. RL
- ✓ Stadtrundgang/-fahrt Bratislava mit örtl. RL und Verkostung Pressburger Kipferl
- ✓ Eintritt und Führung Stift Melk mit örtl. RL

**HINWEISE** Der ausgeschriebene Verlauf versteht sich unter Zubuchung des Ausflugspaketes. Nicht im Reisepreis enthalten: Weitere Ausflüge, Getränke und Trinkgelder (Empfehlung 7 € bis 9 € p.P./ Tag). Für diese Reise ist ein Reisepass oder Personalausweis erforderlich. Einzelkabinen nur gegen Aufpreis buchbar.

### REISEVERLAUF

Tag	Ort	Ankunft	Abfahrt
1	Passau	Einschiffung ab 15.00 Uhr	16.00 Uhr
2	Wien	12.00 Uhr	18.00 Uhr
3	Budapest	10.00 Uhr	21.00 Uhr
4	Bratislava	13.00 Uhr	16.30 Uhr
5	Emmersdorf/ Melk	09.00 Uhr	13.00 Uhr
6	Passau	09.00 Uhr	
Ausschiffung n. d. Frühstück			

### ROUTE



Kabinenbeispiel

### REISELEISTUNGEN

- ✓ Taxiservice von & zur Haustür
- ✓ kleines Begrüßungsfrühstück
- ✓ Reise im Komfortreisebus
- ✓ 1 Gepäckstück à 20 kg p.P.
- ✓ **gratis Bordverpflegung im Bus** (s. S. 24) beim Hin-/Rücktransfer zum Anleger
- ✓ **SCHUBERT** Reisebegleitung
- ✓ Schifffahrt auf der 5-Sterne **MS AMADEUS „Silver“**
- ✓ 5 x Übernachtung in der gebuchten Kabinenkategorie mit DU/WC
- ✓ 5 x volle Verpflegung mit täglich drei Mahlzeiten (Abendessen 1. Tag – Frühstück 6. Tag)
- ✓ täglich Kaffee/Tee und Gebäck am Nachmittag (je nach Tagesprogramm)
- ✓ täglich Mitternachtssnack
- ✓ Begrüßungsgetränk
- ✓ Willkommensdinner
- ✓ Kapitänsdinner
- ✓ deutschsprachende Bordreiseleitung
- ✓ Teilnahme am Bordunterhaltungsprogramm
- ✓ freie Nutzung der Bordeinrichtungen
- ✓ Gepäckbeförderung Schiffsanlegestelle – Schiffskabine und zurück
- ✓ Modernes „Quietvox“-Audiosystem bei allen Landausflügen
- ✓ Hafengebühren

MS AMADEUS »Silver« *****	10.04.–15.04.25	11.07.–16.07.25	19.10.–24.10.25
<b>Decks</b>	<b>6 Tage</b>	<b>6 Tage</b>	<b>6 Tage</b>
<b>Haydn</b> Hauptdeck achtern	<b>1.099 €</b>	<b>1.199 €</b>	<b>1.099 €</b>
<b>Haydn</b> Hauptdeck	<b>1.199 €</b>	<b>1.299 €</b>	<b>1.199 €</b>
<b>Strauss</b> Mitteldeck achtern	<b>1.349 €</b>	<b>1.449 €</b>	<b>1.349 €</b>
<b>Strauss</b> Mitteldeck	<b>1.399 €</b>	<b>1.499 €</b>	<b>1.399 €</b>
<b>Mozart</b> Oberdeck	<b>1.499 €</b>	<b>1.599 €</b>	<b>1.499 €</b>
<b>Mozart</b> Oberdeck Suite	<b>1.699 €</b>	<b>1.799 €</b>	<b>1.699 €</b>
<b>Zuschlag</b> Alleinbenutzung <sup>2</sup>	<b>449 €</b>	<b>449 €</b>	<b>449 €</b>
<b>Ausflugspaket</b>	<b>199 €</b>	<b>199 €</b>	<b>199 €</b>
<b>Busroute D</b> (s. S. 28)	<b>Bonuspunkte 4</b>	🌳 Sie schützen <b>24 m<sup>2</sup></b> Klimawald (s. S. 34)	

**120,-** Zustiegsrabatt sichern!\*

Preis bei Eigenreise zum Hafen Passau/Terminal:

ab **979,-** € p.P./DK

\*bei Eigenreise zum jeweiligen Hafen oder Terminal  
<sup>2</sup>gilt nur für Hauptdeck achtern bis Mitteldeck, ab Oberdeck auf Anfrage

Buchung und Beratung unter **03473/226660** 43

**BORDSERVICE  
INKLUSIVE**  
(alle Infos s. S. 24)



Die Schiffsbeschreibung  
finden Sie auf Seite 38.

Budapest

# Traumhafte Donaukreuzfahrt

PASSAU – WACHAU – BUDAPEST – DONAUKNIE – BRATISLAVA –  
HAINBURG – WIEN – MELK – PASSAU

*Die Donau durchfließt auf ihrem 2.888 Kilometer langen Lauf vom Schwarzwald bis ins Schwarze Meer zehn Staaten. Zu beiden Seiten der Ufer reihen sich wie ein Bilderbogen die historischen Orte, die berühmten Metropolen voll kultureller Tradition und kostbarer Kunstwerke, Kirchen, Klöster und Burgen aneinander. Lassen Sie sich verzaubern von diesem mächtigen Strom. Die landschaftliche Vielfalt, die idyllischen Orte oder die grandiosen Städte lernt man am besten während einer Kreuzfahrt kennen. Viel sehen ohne ständig Koffer packen zu müssen.*

### 1. Tag Passau – Einschiffung

Anreise nach Passau und Einschiffung ab 16:00 Uhr. „Leinen Los!“ um 18:00 Uhr. Nun haben Sie Gelegenheit, Ihr „schwimmendes Hotel“ kennenzulernen, während Ihr Schiff die Fahrt durch die Schlägener Schlinge aufnimmt. Vor dem Abendessen erfolgt die Begrüßung durch die Kreuzfahrt-Reiseleitung und Sie werden auf die kommenden Urlaubstage eingestimmt.

### 2. Tag Wachau – Krems

Nach dem Frühstück erleben Sie die romantische Landschaft der Wachau. Vom Sonnendeck aus genießen Sie diese wohl

schönste Donaustrecke mit sagenumwobenen Burgen und Ruinen und von Weinbergen umgebenen Städtchen. Am Mittag legen Sie in Krems an. Der Ort ist vom Weinbau geprägt, welcher vorwiegend auf den steilen Terrassen aus Trockensteinmauern betrieben wird. Natürlich darf in der dafür berühmten Gegend eine Wachaurundfahrt mit Weinprobe nicht fehlen. Anschließend kehren Sie in Krems zurück zum Schiffsanleger. Am frühen Abend setzen Sie Ihre Schiffsreise in Richtung Ungarn fort.

### 3. Tag Budapest

Nach dem Mittagessen erreichen Sie Budapest. Hier werden Sie bereits zu einer interessanten Stadtrundfahrt durch die ungarische Hauptstadt erwartet. Während der Stadtrundfahrt sehen Sie die Kettenbrücke, das Parlament, die Synagoge, das Stadtwaldchen, den Heldenplatz, die Andrassy Straße und die Oper. Dann erfolgt ein kleiner Spaziergang im Burgviertel und mit Besichtigung der Fischerbastei endet der Ausflug. Den Abschluss des Tages bildet die Abendrundfahrt durch Budapest an Bord Ihres Schiffes, die Ihnen einen wundervollen Blick auf die erleuchteten Bauwerke bietet. Gleichzeitig sorgt eine Folkloregruppe mit Musik und Tanz für Ihre Unterhaltung.

### 4. Tag Puszta –

#### Donauknien mit Esztergom

Nach dem Frühstück an Bord steht unser Bus schon bereit für den Ausflug in die ungarische Puszta. Der Weg führt Sie in die Nähe von Gödöllő zum Reiterhof der Gebrüder Lázár. Anschließend erwartet Sie ein Showprogramm der berühmten „Csikósok“ (ungar. Pferdehirten). Mit einem kleinen Imbiss, Wein und Zigeunermusik werden Sie verabschiedet. Das Mittagessen nehmen Sie auf dem Schiff in Budapest ein. Am Nachmittag erleben Sie während des Überlandausfluges das malerische Donauknien; ein Höhepunkt eines Ungarnbesuches! In Szentendre, dem „Tor zum Donauknien“, unternehmen Sie einen kleinen Spaziergang durch die schönen Altstadtgassen. Anschließend fahren Sie in die alte ungarische Königsresidenz, nach Esztergom. Hier erfolgt ein kleiner Spaziergang durch den Ort. Nach der Rückkehr zum Schiff wartet schon die Crew mit dem Abendessen.

### 5. Tag Bratislava – Hainburg – Wien

Am Vormittag können Sie die schönsten Sehenswürdigkeiten von Bratislava bei einem Stadtrundgang kennenlernen. Zum Mittagessen kehren Sie zurück



Wachau



Schloss Schönbrunn Wien

an Bord und im Anschluss erwartet Sie unser Bus zum Ausflug in das Weingut Rača. Eingebettet in der malerischen Weinregion der Kleinkarpaten ist die Region bekannt für ihre hervorragenden Weine, insbesondere für den Grünen Veltliner und den Riesling. Wunderschöne Umgebung, ausgezeichnete Wein, leckeres Essen und nette Leute warten schon auf Sie. Zum Abendessen kehren Sie in Hainburg zurück an Bord und setzen Ihre Schiffsreise in Richtung Wien fort.

#### 6. Tag Wien

Am Vormittag können Sie bei einer Stadtrundfahrt zahlreiche Prachtbauten der österreichischen Hauptstadt bestaunen. Am Nachmittag besuchen Sie die eindrucksvollen Weinkeller des Klosterneuburg, wo Sie selbstverständlich einen der edlen Tropfen probieren. Am späten Abend nimmt Ihr Schiff Fahrt in Richtung Melk auf.

#### 7. Tag Melk

Besuchen Sie heute Vormittag das Stift Melk – ein Juwel österreichischer Barockkunst. Das Stift Melk ist seit seinen Anfängen ein wichtiger geistiger und geistlicher Mittelpunkt des Landes. Während einer Führung lernen Sie die Geschichte des Stifts kennen. Am frühen Nachmittag treten Sie die letzte Etappe Ihrer Schiffsreise an.

#### 8. Tag Passau – Abreise

Am Morgen erreichen Sie den Ausgangsort in Passau. Nach dem Frühstück an Bord heißt es Abschied nehmen. Sie verlassen das Schiff und treten mit vielen neuen Eindrücken in unserem Reisebus die Heimreise an.

## ZUBUCHBARES AUSFLUGSPAKET



Mobilität erforderlich!  
(Hinweise s.S. 5)

- ✓ **Ausflug Wachau mit örtlicher Reiseleitung und Weinprobe**
- ✓ **Stadtrundfahrt Budapest mit örtl. RL**
- ✓ **Ausflug Puszta mit Programm auf dem Reiterhof mit örtlicher Reiseleitung**
- ✓ **Ausflug Donauknie mit örtl. Reiseleitung**
- ✓ **Stadtrundgang/-fahrt Bratislava mit örtl. RL und Verkostung Pressburger Kipferl**
- ✓ **Weingut Rača und die Weinregion der Kleinkarpaten**
- ✓ **Stadtrundfahrt Wien mit örtl. RL**
- ✓ **Besichtigung des Weinkellers Klosterneuburg mit Weinverkostung**
- ✓ **Eintritt und Führung Stift Melk**

**HINWEISE** Der ausgeschriebene Verlauf versteht sich unter Zubuchung des Ausflugspaketes. Nicht im Reisepreis enthalten: Weitere Ausflüge, Getränke und Trinkgelder (Empfehlung 7 € bis 9 € p.P./ Tag). Für diese Reise ist ein Reisepass oder Personalausweis erforderlich. Eventuell weitere Eintrittsgelder sind nicht im Reisepreis enthalten.

## REISEVERLAUF

Tag	Ort	Ankunft	Abfahrt
1	Passau	Einschiffung ab 16.00 Uhr	
	Passau		18.00 Uhr
2	Krems	12.00 Uhr	18.00 Uhr
3	Budapest	13.00 Uhr	
4	Budapest		13.30 Uhr
	Esztergom	18.30 Uhr	20.00 Uhr
5	Bratislava	08.00 Uhr	16.00 Uhr
	Hainburg	17.30 Uhr	18.15 Uhr
	Wien	23.00 Uhr	
6	Wien		23.00 Uhr
7	Melk/ Emmersdorf	09.00 Uhr	13.00 Uhr
8	Passau	08.00 Uhr	
		Ausschiffung n. d. Frühstück	

MS AMADEUS »Silver« *****	Haydn Hauptdeck achtern	Haydn Hauptdeck	Strauss Mitteldeck achtern	Strauss Mitteldeck	Mozart Oberdeck	Mozart Oberdeck Suite
20.04.–27.04.25	1.579 €	1.729 €	1.979 €	2.079 €	2.229 €	2.579 €
04.05.–11.05.25	1.619 €	1.769 €	2.019 €	2.119 €	2.269 €	2.619 €
25.05.–01.06.25	1.649 €	1.799 €	2.049 €	2.149 €	2.299 €	2.649 €
15.06.–22.06.25	1.649 €	1.799 €	2.049 €	2.149 €	2.299 €	2.649 €
23.07.–30.07.25	1.599 €	1.749 €	1.999 €	2.099 €	2.249 €	2.599 €
25.09.–02.10.25	1.649 €	1.799 €	2.049 €	2.149 €	2.299 €	2.649 €

**Zuschlag** Alleinbenutzung<sup>2</sup>

799 €

**Ausflugspaket**

499 €

**Busroute D** (s. S. 28)

Bonuspunkte

6

Sie schützen 32 m<sup>2</sup> Klimawald (s. S. 34)

**120,-** Zustiegsrabatt sichern!\*

Preis bei Eigenanreise zum Hafen Passau/Terminal:

ab **1.459,-** € p.P./DK

\*bei Eigenanreise zum jeweiligen Hafen oder Terminal  
<sup>2</sup>gilt nur für Hauptdeck achtern bis Mitteldeck, ab Oberdeck auf Anfrage

Buchung und Beratung unter **03473/226660** 45

## REISELEISTUNGEN

- ✓ Taxiservice von & zur Haustür
- ✓ kleines Begrüßungsfrühstück
- ✓ Reise im Komfortreisebus
- ✓ 1 Gepäckstück à 20 kg p.P.
- ✓ **gratis Bordverpflegung im Bus** (s. S. 24) beim Hin-/Rücktransfer zum Anleger
- ✓ **SCHUBERT** Reisebegleitung
- ✓ Schifffahrt auf der 5-Sterne **MS AMADEUS „Silver“**
- ✓ 7 x Übernachtung in der gebuchten Kabinenkategorie mit DU/WC
- ✓ 7 x volle Verpflegung mit täglich drei Mahlzeiten (Abendessen 1. Tag – Frühstück 8. Tag)
- ✓ Begrüßungscocktail
- ✓ Willkommensdinner & Kapitänsdinner
- ✓ täglich Kaffee / Tee und Gebäck am Nachmittag (je nach Tagesprogramm)
- ✓ täglich Mitternachtssnack
- ✓ deutschsprachige Bordreiseleitung
- ✓ Teilnahme am Bordunterhaltungsprogramm
- ✓ freie Nutzung der Bordeinrichtungen
- ✓ Gepäckbeförderung  
Schiffsanlegestelle – Schiffskabine und zurück
- ✓ Schiffsrundfahrt „Budapest bei Nacht“ inklusive Folkloreprogramm
- ✓ Hafengebühren
- ✓ modernes "Quietvox"-Audiosystem bei allen Landausflügen

## ROUTE



**BORDSERVICE  
INKLUSIVE**  
(alle Infos s. S. 24)



Die Schiffsbeschreibungen  
finden Sie auf Seite 38 & 39.

Budapest

# Große Donaukreuzfahrt bis ins Delta

PASSAU – WIEN – BUDAPEST – BELGRAD – ROUSSE – EISERNES TOR –  
NOVI SAD – MOHACS – BUDAPEST – BRATISLAVA – DÜRNSTEIN – PASSAU

REISEVERLAUF				
Tag	Ort	Ankunft	Abfahrt	Programm
1	Passau	Einschiffung ab 16.00 Uhr		Bordservice im Bus auf der Anreise
			18.00 Uhr	Abfahrt und Willkommensdinner
2	Wien	14.00 Uhr	18.00 Uhr	Stadtrundfahrt Wien
3	Esztergom	07.30 Uhr	08.30 Uhr	Ausflug nach Esztergom und Szentendre
	Budapest	12.30 Uhr	13.00 Uhr	Rückkehr zum Schiff
	Mohacs	22.00 Uhr	01.00 Uhr	
4	Belgrad	13.30 Uhr	00.01 Uhr	Stadtrundfahrt Belgrad
5	Golubac	07.00 Uhr	10.00 Uhr	Besuch der Festung Golubac
	Milanjovac	13.00 Uhr	14.30 Uhr	Rückkehr zum Schiff
6	Swistov	13.30 Uhr	14.00 Uhr	Ausflug nach Veliko Tarnovo
	Rousse	18.00 Uhr	23.00 Uhr	Rückkehr zum Schiff
7	Chiciu	07.00 Uhr	09.00 Uhr	Bukarest "Paris des Ostens" mit Mittagessen
	Fetesti	13.00 Uhr	23.00 Uhr	Rückkehr zum Schiff
8	Hârşova	04.00 Uhr	09.00 Uhr	Ausflug Donaudelta (nur an Bord buchbar)
	Chiciu	18.30 Uhr	23.00 Uhr	Rückkehr zum Schiff
9	Flusstag			Entspannung und Unterhaltung an Bord
10	Eisernes Tor			Passage der beeindruckenden Flussklippenlandschaft am Eisernen Tor
11	Novi Sad	11.00 Uhr	14.00 Uhr	Stadtrundfahrt Novi Sad
	Vukovar	19.00 Uhr	22.00 Uhr	Abendausflug nach Vukovar
12	Mohacs	09.00 Uhr	14.00 Uhr	Ausflug zum Wassermühlendenkmal in Mohács, Ausflug in die Puszta mit Reitvorführung
	Kalocsa	19.00 Uhr	20.00 Uhr	Rückkehr zum Schiff
13	Budapest	04.00 Uhr	21.30 Uhr	Stadtrundfahrt Budapest, Lichterfahrt Budapest
14	Bratislava	15.00 Uhr	19.00 Uhr	Stadtrundfahrt Bratislava
15	Dürnstein	09.00 Uhr	09.30 Uhr	Stift Melk mit Gartenbesichtigung und Weinverkostung
	Emmersdorf	13.00 Uhr	14.00 Uhr	Rückkehr zum Schiff
16	Passau	08.30 Uhr		
		Ausschiffung nach dem Frühstück		Bordservice im Bus auf der Heimreise

## ZUBUCHBARES AUSFLUGSPAKET



Mobilität erforderlich!  
(Hinweise s.S. 5)

- ✓ Stadtrundfahrt Wien mit örtlicher RL
- ✓ Ausflug Esztergom – Szentendre
- ✓ Stadtrundfahrt Belgrad mit örtlicher RL
- ✓ Besuch der Festung Golubac
- ✓ Ausflug Veliko Tarnovo
- ✓ Stadtrundfahrt Bukarest inkl. Mittagessen mit örtlicher Reiseleitung
- ✓ Stadtrundfahrt Novi Sad mit örtlicher Reiseleitung
- ✓ Ausflug Vukovar
- ✓ Ausflug zum Wassermühlendenkmal in Mohács
- ✓ Puszta-Rundfahrt mit Reitervorführung
- ✓ Stadtrundfahrt Budapest mit örtlicher RL
- ✓ Stadtrundfahrt Bratislava mit örtlicher RL
- ✓ Stift Melk mit Gartenbesichtigung und Weinverkostung

## REISELEISTUNGEN

- ✓ Taxiservice von & zur Haustür
- ✓ kleines Begrüßungsfrühstück
- ✓ Transfer im Komfortreisebus
- ✓ 1 Gepäckstück à 20 kg p.P.
- ✓ **gratis Bordverpflegung im Bus** (s. S. 24) beim Hin-/Rücktransfer zum Anleger
- ✓ **SCHUBERT** Reisebegleitung
- ✓ Schifffahrt auf der 5-Sterne MS AMADEUS „Elegant“ oder „Silver“
- ✓ 15 x Übernachtung in der gebuchten Kabinenkategorie mit DU/WC
- ✓ 15 x volle Verpflegung mit täglich drei Mahlzeiten (Abendessen 1. Tag – Frühstück 16. Tag)
- ✓ täglich Kaffee/Tee und Gebäck am Nachmittag (je nach Tagesprogramm)
- ✓ täglich Mitternachtssnack
- ✓ Begrüßungsgetränk
- ✓ Willkommensdinner
- ✓ Kapitänsdinner
- ✓ deutschsprachende Bordreiseleitung
- ✓ Teilnahme am Bordunterhaltungsprogramm
- ✓ freie Nutzung der Bordeinrichtungen
- ✓ Gepäckbeförderung Schiffsanlegestelle – Schiffskabine und zurück
- ✓ Modernes „Quietvox“-Audiosystem bei allen Landausflügen
- ✓ Hafengebühren

**HINWEISE** Der ausgeschriebene Verlauf versteht sich unter Zubuchung des Ausflugspaketes. Nicht im Reisepreis enthalten: Weitere Ausflüge, Getränke und Trinkgelder (Empfehlung 7 € bis 9 € p.P./Tag). Für diese Reise ist ein Reisepass oder Personalausweis erforderlich. Eventuell weitere Eintrittsgelder sind nicht im Reisepreis enthalten.



Melk



Belgrad



Wien

## ROUTE



MS AMADEUS »Elegant« / »Silver« *****	27.05.–11.06.25 »Elegant«	20.08.–04.09.25 »Silver«
<b>Decks</b>	<b>16 Tage</b>	<b>16 Tage</b>
<b>Haydn</b> Hauptdeck achtern	<b>2.349 €</b>	<b>2.449 €</b>
<b>Haydn</b> Hauptdeck	<b>2.649 €</b>	<b>2.749 €</b>
<b>Strauss</b> Mitteldeck achtern	<b>2.999 €</b>	<b>3.099 €</b>
<b>Strauss</b> Mitteldeck	<b>3.149 €</b>	<b>3.249 €</b>
<b>Mozart</b> Oberdeck	<b>3.499 €</b>	<b>3.599 €</b>
<b>Mozart</b> Oberdeck Suite	<b>4.099 €</b>	<b>4.199 €</b>
<b>Zuschlag</b> Alleinbenutzung <sup>2</sup>	<b>1.499 €</b>	<b>1.499 €</b>
<b>Ausflugs paket</b>	<b>787 €</b>	<b>787 €</b>
<b>Busroute D</b> (s. S. 28)	Bonuspunkte 14	Sie schützen <b>64 m<sup>2</sup></b> Klimawald (s. S. 34)

**120,-** Zustiegsrabatt sichern!\*

Preis bei Eigenreise zum Hafen Passau/Terminal:

ab **2.229,-** € p.P./DK

\*bei Eigenreise zum jeweiligen Hafen oder Terminal  
<sup>2</sup>gilt nur für Hauptdeck achtern bis Mitteldeck, ab Oberdeck auf Anfrage

Buchung und Beratung unter **03473/226660** 47



**BORDSERVICE  
INKLUSIVE**  
(alle Infos s. S. 24)

Die Schiffsbeschreibung  
finden Sie auf Seite 39.

Nürnberg

## Blauer Donau und Vater Rhein

PASSAU – REGENSBURG – NÜRNBERG – BAMBERG – WÜRZBURG –  
WERTHEIM – MILTENBERG – RÜDESHEIM – KÖLN

*Es ist ein alter europäischer Traum, den Rhein und die Donau durch den Bau eines Kanals zu verbinden und damit eine durchgängig befahrbare Wasserstraße von der Nordsee bis zum Schwarzen Meer zu schaffen. Mit der Eröffnung der 171 km langen Strecke zwischen Bamberg und Kelheim ist dieser Traum 1992 in Erfüllung gegangen. Ihre Fahrt führt Sie durch eindrucksvolle Landschaften – vom Bayerischen Wald, auf unzähligen Schleifen des Mains und vorbei am Spessart ins Rheintal mit seinen majestätischen Burgen.*

### 1. Tag Passau

Ihr Reisebus bringt Sie nach Passau, wo Sie an Bord Ihres Schiffes gehen. Um ca. 17:00 Uhr heißt es „Leinen Los!“ und „Volle Kraft voraus!“. Nachdem Sie sich mit Ihrem schwimmenden Hotel vertraut gemacht haben, sind Sie herzlich zu einem Begrüßungsdrink eingeladen.

### 2. Tag Regensburg

Am Vormittag macht Ihr Schiff im Bischofsitz Regensburg fest und lädt Sie zu einem Stadtrundgang ein. Buchen Sie eine geschichtsträchtige Reise durch 1500 denk-

malgeschützte Gebäude. Die Steinernen Brücke und die Türme des Doms St. Peter gehören unter vielen anderen zu den unbedingt sehenswerten Baudenkmälern. Am Nachmittag bieten wir Ihnen einen Ausflug nach Kelheim mit Kloster Weltenburg an. Am Abend macht sich das Schiff auf den Weg nach Nürnberg.

### 3. Tag Nürnberg

Der Nachmittag ist für einen Stadtrundgang durch Nürnberg reserviert. Die Stadt hat zahlreiche Sehenswürdigkeiten, die keine Langeweile aufkommen lassen: Vom Germanischen Nationalmuseum, der Kaiserburg, der Frauenkirche bis hin zum Albrecht-Dürer-Haus. Der Stadtrundgang wird Sie begeistern.

### 4. Tag Bamberg

Wir erreichen Bamberg. Die alte Kaiser- und Bischofsstadt Bamberg gilt als eine der schönsten Städte Deutschlands. Das tausendjährige Gesamtkunstwerk der Bamberger Altstadt wurde 1993 in die UNESCO-Liste des Welterbes der Menschheit aufgenommen. Bamberg hat eine wunderschöne Natur- und Flusslandschaft

und reiht sich nahtlos in die Reihe der attraktivsten Städte an Rhein, Main und Donau ein.

### 5. Tag Würzburg

Heute legt Ihr Flussschiff in Würzburg an. Sie haben die Möglichkeit, die Stadt Würzburg bei einem Stadtrundgang zu erkunden. Würzburg zählt zu den größten und schönsten Städten Bayerns. Die weltberühmte Würzburger Residenz mit Hofgarten und Residenzplatz wurde 1981 in das UNESCO-Weltkulturerbe aufgenommen. Viele Mainbrücken, die Festung Marienberg, die Würzburger Residenz sowie Wein und Barock bestimmen das Stadtbild und lassen einen Stadtrundgang durch Würzburg unvergesslich werden. Hier verkosten Sie bei einer Weinprobe die typischen Weine der Region. Am Nachmittag können Sie an einem Ausflug nach Rothenburg ob der Tauber teilnehmen. Die Stadt im Norden Bayerns ist für ihre mittelalterliche Architektur bekannt.

### 6. Tag Wertheim – Miltenberg

In idyllischer Landschaft an Main und Tauber gelegen, lockt die alte Residenzstadt





Würzburg



Regensburg

Wertheim mit ihrer historischen Altstadt, der imposanten Burg und fränkischer Gastfreundlichkeit. Nach dem Stadtrundgang in Miltenberg können Sie an einem Besuch des Glasmuseums teilnehmen. Am Abend findet an Bord das festliche Kapitän-Galadinner statt, während Ihr Schiff sanft weiter nach Rüdeseheim fährt.

**7. Tag Rüdeseheim**

Auf der Sonnenseite des Rheins, umgeben von besten Lagen feinsten Rheingau-Rieslingweine, liegt Rüdeseheim am romantischen Flusslauf und beweist auf den ersten Blick, wieso die Stadt zu den bekanntesten Orten am Rhein gehört. Begleiten Sie uns auf der Fahrt mit dem Winzerexpress zu dem berühmten Musikkabinett. Genießen Sie Ihren letzten Tag an Bord, während Ihr Schiff durch das obere Mittelrheintal und durch die faszinierende Loreley Passage fährt.

**8. Tag Köln**

Eine unvergessliche Reise ist zu Ende. Nach dem Frühstück verlassen Sie Ihr schwimmendes Hotel in Köln und treten die Rückreise an.



**ZUBUCHBARES AUSFLUGSPAKET**



Mobilität erforderlich!  
(Hinweise s.S. 5)

- ✓ alle Ausflüge, Stadtrundgänge und Stadtführungen inklusive Reiseleitung
- ✓ Stadtrundgang Regensburg
- ✓ Ausflug Kelheim mit Kloster Weltenburg
- ✓ Stadtrundgang Nürnberg
- ✓ Stadtrundgang Bamberg
- ✓ Stadtrundgang Würzburg mit Besuch der Residenz und Weinverkostung
- ✓ Ausflug Rothenburg o.d. Tauber
- ✓ Stadtrundgang Miltenberg und Besuch Glasmuseum in Wertheim
- ✓ Stadtrundgang Rüdeseheim mit Winzerexpress und Musikkabinett

**HINWEISE** Der ausgeschriebene Verlauf versteht sich unter Zubuchung des Ausflugspaketes. Nicht im Reisepreis enthalten: Weitere Ausflüge, Getränke und Trinkgelder (Empfehlung 7 € bis 9 € p.P./ Tag). Für diese Reise ist ein Reisepass oder Personalausweis erforderlich. Eventuell weitere Eintrittsgelder sind nicht im Reisepreis enthalten. Unser Hinweis für Ihre Sicherheit: Da die Brücken und Schleusenanlagen zwischen Frankfurt und Regensburg sehr niedrige Durchfahrtshöhen besitzen, ist das Sonnendeck streckenweise geschlossen.

**REISEVERLAUF**

Tag	Ort	Ankunft	Abfahrt
1	Passau	Einschiffung ab 16.00 Uhr	17.00 Uhr
2	Regensburg	09.00 Uhr	18.00 Uhr
3	Nürnberg	14.00 Uhr	19.00 Uhr
4	Bamberg	08.00 Uhr	11.00 Uhr
5	Würzburg	09.00 Uhr	20.00 Uhr
6	Wertheim	10.00 Uhr	13.30 Uhr
	Miltenberg	17.30 Uhr	18.00 Uhr
7	Rüdeseheim	10.00 Uhr	14.00 Uhr
8	Köln	00.30 Uhr	
		Ausschiffung n. d. Frühstück	

**REISELEISTUNGEN**

- ✓ Taxiservice von & zur Haustür
- ✓ kleines Begrüßungsfrühstück
- ✓ Reise im Komfortreisebus
- ✓ 1 Gepäckstück à 20 kg p.P.
- ✓ **gratis Bordverpflegung im Bus** (s. S. 24) beim Hin-/Rücktransfer zum Anleger
- ✓ **SCHUBERT** Reisebegleitung
- ✓ Schifffahrt auf der 5-Sterne **MS AMADEUS „Elegant“**
- ✓ 7 x ÜN in der gebuchten Kabinenkategorie mit DU/WC
- ✓ 7 x volle Verpflegung mit täglich 3 Mahlzeiten (Abendessen 1. Tag – Frühstück 8. Tag)
- ✓ Begrüßungscocktail
- ✓ Willkommensdinner
- ✓ Kapitänsdinner
- ✓ täglich Kaffee/Tee und Gebäck am Nachmittag (je nach Tagesprogramm)
- ✓ täglich Mitternachtssnack
- ✓ deutschsprachende Bordreiseleitung
- ✓ Teilnahme am Bordunterhaltungsprogramm
- ✓ freie Nutzung der Bordeinrichtungen
- ✓ Gepäckbeförderung Schiffsanlegestelle – Schiffskabine und zurück
- ✓ Modernes „Quietvox“-Audiosystem bei allen Landausflügen
- ✓ Hafengebühren

**ROUTE**



**MS AMADEUS »Elegant« \*\*\*\*\***

11.06. – 18.06.25

Decks	8 Tage
<b>Haydn</b> Hauptdeck achtern	<b>1.699 €</b>
<b>Haydn</b> Hauptdeck	<b>1.899 €</b>
<b>Strauss</b> Mitteldeck achtern	<b>1.999 €</b>
<b>Strauss</b> Mitteldeck	<b>2.099 €</b>
<b>Mozart</b> Oberdeck	<b>2.349 €</b>
<b>Mozart</b> Oberdeck Suite	<b>2.699 €</b>
<b>Zuschlag</b> Alleinbenutzung <sup>2</sup>	<b>799 €</b>
<b>Ausflugspaket</b>	<b>349 €</b>

**Busroute D** (s. S. 28) **Bonuspunkte** 6 Sie schützen **32 m<sup>2</sup>** Klimawald (s. S. 34)

**120,-** **Zustiegsrabatt sichern!\***  
bei Eigenreise zum Terminal:

ab **1.579,-** € p.P./DK

\*bei Eigenreise zum Terminal  
<sup>2</sup>gilt nur für Hauptdeck achtern bis Mitteldeck, ab Oberdeck auf Anfrage

**BORDSERVICE  
INKLUSIVE**  
(alle Infos s. S. 24)



Die Schiffsbeschreibung  
finden Sie auf Seite 39.

## Frühlingserwachen in Holland

KÖLN – AMSTERDAM – ROTTERDAM – BRÜSSEL – ANTWERPEN – NIJMEGEN – KÖLN

### 1. Tag *Anreise nach Köln*

Heute reisen Sie in unserem modernen Komfortreisebus nach Köln, wo Sie am Nachmittag an Bord gehen und dann heißt es „Leinen Los!“.

### 2. Tag *Amsterdam*

Gegen Vormittag erreicht das Schiff das „Venedig des Nordens“ Amsterdam. Nach dem Mittagessen an Bord starten Sie ganz klassisch mit einer Stadtbesichtigung und Grachtenrundfahrt. Die Grachtenrundfahrt ist die beste Art und Weise, Amsterdam mit seinen zahlreichen Kanälen zu besichtigen. Im Anschluss haben Sie noch etwas Zeit, Amsterdam auf eigene Faust zu entdecken.

### 3. Tag *Rotterdam und Keukenhof*

Heute Morgen laufen Sie in Rotterdam, dem größten Seehafen Europas, ein und starten nach dem Frühstück zu einem Highlight der Kreuzfahrt, dem Keukenhof. Im schönsten Frühlingsgarten der Welt können Sie

neben den 32 Hektar Blumen spektakuläre Blumenschauen, überraschende Inspirationsgärten und einzigartige Kunstwerke bewundern. Tulpen, Narzissen und Hyazinthen bilden einen farbenfrohen Blütenteppich. Runde und ovale, dreieckige und rechteckige Beete säumen die Allees des Parks – ein buntes Ensemble aus Farben, Formen und Düften wird in Ihnen Frühlingserwachen wecken.

### 4. Tag *Antwerpen und Brüssel*

Frühmorgens geht Ihr Schiff in Belgiens zweitgrößter Stadt, Antwerpen, vor Anker. Am Vormittag beginnt die Entdeckungstour mit einem Ausflug zur Hauptstadt Brüssel, dem zeitgleichen Hauptsitz der Europäischen Union. Nachmittags können Sie sich bei unserer Antwerpen-Stadtrundfahrt mit Besuch der Liebfrauenkathedrale davon überzeugen, dass der bedeutendste Diamantenhandelsplatz der Welt auch vie-

le kulturelle Hochkaräter sein Eigen nennt. Nach dem Besuch der Kathedrale können Sie diese wunderbare Stadt mit ihrer belebten Shopping-Szene noch individuell erkunden.

### 5. Tag *Nijmegen*

Während des Frühstücks legt unser Schiff in Nijmegen an. Bei einer Stadtführung über die Waalbrücke versteht man, warum die Einwohner so stolz auf ihre Stadt sind: die Waalkade und die Silhouette der Innenstadt bilden eine imposante Einheit. Gestern und Heute gehen Hand in Hand; historische Teile wechseln mit moderner Architektur ab.

### 6. Tag *Ausschiffung in Köln*

Am frühen Morgen haben Sie das Ziel Ihrer Reise erreicht und Sie gehen in Köln vor Anker. Nach einem leckeren Frühstück treten Sie mit vielen neuen Eindrücken die Heimreise an.



Rotterdam



Brüssel



Amsterdam



**ZUBUCHBARES AUSFLUGSPAKET**



Mobilität erforderlich! (Hinweise s.S. 5)

- ✓ Stadtführung Amsterdam mit örtlicher Reiseleitung inkl. Grachtenrundfahrt
- ✓ Ausflug Keukenhof inklusive Eintritt
- ✓ Stadtrundfahrt Brüssel - Pracht und Politik
- ✓ Stadtrundfahrt Antwerpen mit der Liebfrauenkirche
- ✓ Stadtrundgang Nijmegen inkl. Bierverkostung mit örtl. RL

**HINWEISE** Der ausgeschriebene Verlauf versteht sich unter Zubuchung des Ausflugspaketes. Nicht im Reisepreis enthalten: Weitere Ausflüge, Getränke und Trinkgelder (Empfehlung 7 € bis 9 € p.P./ Tag). Für diese Reise ist ein Reisepreis oder Personalausweis erforderlich. Einzelkabinen nur gegen Aufpreis buchbar.

**REISEVERLAUF**

Tag	Ort	Ankunft	Abfahrt
1	Köln	Einschiffung ab 16.00 Uhr	17.00 Uhr
2	Amsterdam	10.30 Uhr	22.00 Uhr
3	Rotterdam	06.00 Uhr	14.00 Uhr
4	Antwerpen	00.01 Uhr	18.30 Uhr
5	Nijmegen	08.00 Uhr	13.00 Uhr
6	Köln	06.00 Uhr	
Ausschiffung n. d. Frühstück			



**REISELEISTUNGEN**

- ✓ Taxiservice von & zur Haustür
- ✓ kleines Begrüßungsfrühstück
- ✓ Reise im Komfortreisebus
- ✓ 1 Gepäckstück à 20 kg p.P.
- ✓ gratis Bordverpflegung im Bus (s. S. 24) beim Hin-/Rücktransfer zum Anleger
- ✓ SCHUBERT Reisebegleitung
- ✓ Schifffahrt auf der 5-Sterne MS AMADEUS „Elegant“
- ✓ 5 x ÜN in der gebuchten Kabinenkategorie mit DU/WC
- ✓ 5 x volle Verpflegung mit täglich drei Mahlzeiten (Abendessen 1. Tag – Frühstück 6. Tag)
- ✓ täglich Kaffee/Tee und Gebäck am Nachmittag (je nach Tagesprogramm)
- ✓ täglich Mitternachtssnack
- ✓ Begrüßungsgetränk
- ✓ Willkommensdinner & Kapitänsdinner
- ✓ deutschsprachende Bordreiseleitung
- ✓ Teilnahme am Bordunterhaltungsprogramm
- ✓ freie Nutzung der Bordeinrichtungen
- ✓ Gepäckbeförderung Schiffsanlegestelle – Schiffskabine und zurück
- ✓ Modernes „Quietvox“-Audiosystem bei allen Landausflügen
- ✓ Hafengebühren

**ROUTE**



**MS AMADEUS »Elegant« \*\*\*\*\***

12.04. – 17.04.25

<b>Decks</b>	<b>6 Tage</b>
<b>Haydn</b> Hauptdeck achtern	<b>1.049 €</b>
<b>Haydn</b> Hauptdeck	<b>1.249 €</b>
<b>Strauss</b> Mitteldeck achtern	<b>1.349 €</b>
<b>Strauss</b> Mitteldeck	<b>1.449 €</b>
<b>Mozart</b> Oberdeck	<b>1.599 €</b>
<b>Mozart</b> Oberdeck Suite	<b>1.899 €</b>
<b>Zuschlag</b> Alleinbenutzung <sup>2</sup>	<b>499 €</b>
<b>Ausflugspaket</b>	<b>299 €</b>
<b>Busroute A</b> (s. S. 28)	Bonuspunkte 4  Sie schützen 24 m <sup>2</sup> Klimawald (s. S. 34)

**120,-** Zustiegsrabatt sichern!\*

Preis bei Eigenreise zum Terminal:

ab **929,-** € p.P./DK

\*bei Eigenreise zum Terminal  
<sup>2</sup>gilt nur für Hauptdeck achtern bis Mitteldeck, ab Oberdeck auf Anfrage  
<sup>3</sup>Reiseverlauf in umgekehrter Reihenfolge

**BORDSERVICE  
INKLUSIVE**  
(alle Infos s. S. 24)



Die Schiffsbeschreibung  
finden Sie auf Seite 39.

# Tulpenkreuzfahrt mit der „MS AMADEUS Elegant“

AMSTERDAM – ARNHEIM – MIDDELBURG – GENT – ANTWERPEN

KINDERDIJK – ROTTERDAM – AMSTERDAM

*Willkommen im Venedig des Nordens. Von Amsterdam aus brechen Sie auf in eine Natur im Einklang mit dem Wind. Auf verschlungenen Wasserwegen entdecken Sie bezaubernde Fischerdörferchen, verträumte Windmühlen und beliebte Kulturstädte. Schlendern Sie mit uns durch Gent, Antwerpen und Brüssel. Ein Reisetraum in voller Blüte erwartet Sie in einem Farbenmeer aus Tulpen im Keukenhof. Erleben Sie unvergessliche Tage voller Frühlingserlebnisse – mit einem krönenden Abschluss in der wunderschönen Stadt der Grachten.*

## 1. Tag Anreise nach Amsterdam

Die Hauptstadt der Niederlande ist Ausgangs- und Endpunkt Ihrer farbenfrohen Frühlingkreuzfahrt. Beim frühabendlichen Cocktailempfang werden Sie durch die Kreuzfahrt-Reiseleitung begrüßt und genießen das Willkommensdinner an Bord. Spätabends wird der Anker gelichtet und Sie verlassen Amsterdam in Richtung Arnheim.

## 2. Tag Arnheim

Arnheim, die „Grüne Stadt am Rhein“ blickt auf eine lange, bewegte Geschichte zurück und begeistert heute mit herrlichen Parks, attraktiven Museen, Mode und Design. Gewinnen Sie bei einer morgendlichen Erkundung einen ersten Eindruck von der

Stadt und erkunden Sie das historische Zentrum bei einem gemütlichen Bummel. Es erwartet Sie eine Stadtrundfahrt samt Besuch des bekannten Freiluftmuseums. Es gibt Ihnen einen Einblick in das tägliche Leben der Menschen von 1700–1970 mit mehr als 80 historischen Gebäuden.

## 3. Tag Middelburg

Am späten Vormittag begrüßt Sie die Hauptstadt der Provinz Zeeland, die im 17. Jh. eine bedeutende Handelsstadt der Niederländischen Ostindien-Kompanie war und über 1.200 denkmalgeschützte Gebäude besitzt. Entdecken Sie den schmucken Ort bei einem geführten Stadtrundgang. Während des Rundgangs spazieren Sie vorbei an den stattlichen Lagerhäusern, dem gotischen Rathaus und weiteren bedeutenden Sehenswürdigkeiten der Stadt. Frühabends nimmt Ihr Schiff Kurs auf Belgien.

## 4. Tag Gent

In der Nacht treffen Sie in Gent ein. Die beste Möglichkeit, das traumhaft schöne, denkmalgeschützte Zentrum näher kennenzulernen, ist bei einer Stadtrundfahrt am Vormittag, die auch einen Besuch der beeindruckenden Wasserburg Gravensteen beinhaltet. Entdecken Sie eine der attraktivsten Städte Belgiens mit ihrem reichen Erbe an mittelalterlichen Gebäuden. Anschließend besuchen Sie die be-

eindruckende Burg Gravensteen. Sie ist die einzig erhalten gebliebene, mittelalterliche Wasserburg mit einem nahezu vollständig intakten Verteidigungssystem in Flandern. Am Ende bleibt auch noch Zeit, die Stadt ein wenig auf eigene Faust zu erkunden, bevor Sie wieder zum Schiff zurückkehren.

## 5. Tag Antwerpen und Brüssel

Frühmorgens geht Ihr Schiff in Belgiens zweitgrößter Stadt, Antwerpen, vor Anker. Am Vormittag beginnt die Entdeckungstour mit einem Ausflug zur Hauptstadt Brüssel, dem zeitgleichen Hauptsitz der Europäischen Union. Nachmittags können Sie sich bei unserer Antwerpen-Stadtrundfahrt mit Besuch der Liebfrauenkathedrale davon überzeugen, dass der bedeutendste Diamantenhandelsplatz der Welt auch viele kulturelle Hochkaräter sein Eigen nennt. Nach dem Besuch der Kathedrale können Sie diese wunderbare Stadt mit ihrer belebten Shopping-Szene noch individuell erkunden.

## 6. Tag Kinderdijk und Rotterdam

Heute Morgen läuft das Schiff als erstes das UNESCO Weltkulturerbe Kinderdijk an. Bestaunen Sie die bekanntesten Windmühlen der Niederlande aus nächster Nähe beim Ausflug zum beschaulichen Kinderdijk. Weiter geht es nach dem Mittagessen nach Rotterdam, dem größten Seehafen Europas, und weiter zu einem Highlight der



Gent

Tulpenkreuzfahrt, dem Keukenhof. Tulpen, Narzissen und Hyazinthen bilden einen farnefrohen Blüenteppeich. Runde und ovale, dreieckige und rechteckige Beete säumen die Alleen des Parks – ein buntes Ensemble aus Farben, Formen und Düften wird in Ihnen Frühlingsgefühle wecken.

**7. Tag Amsterdam**

Frühmorgens in Amsterdam angekommen, bildet das „Venedig des Nordens“ den finalen Höhepunkt Ihrer Reise. Ganz klassisch starten Sie die Stadtbesichtigung mit Grachtenrundfahrt und Besuch des Blumenmarktes. Die Grachtenrundfahrt ist die beste Art und Weise, Amsterdam mit seinen zahlreichen Kanälen zu besichtigen. Im Anschluss haben Sie noch etwas Zeit, Amsterdam auf eigene Faust zu entdecken. Während des festlichen Kapitänsgaladiners wird der letzte Abend der unvergesslichen Kreuzfahrt eingeläutet.

**8. Tag Amsterdam - Abreise**

Nach dem Frühstück wird es Zeit, Abschied zu nehmen, und es erfolgt nach der Ausschiffung die Heimreise.



**ZUBUCHBARES AUSFLUGSPAKET**



Mobilität erforderlich! (Hinweise s.S. 5)

- ✓ alle Ausflüge, Stadtrundgänge und Stadtführungen inklusive Reiseleitung
- ✓ Stadtrundfahrt Arnheim und Besuch des Freilichtmuseums
- ✓ Stadtrundgang Middelburg
- ✓ Stadtrundfahrt Gent mit Burg Gravensteen
- ✓ Stadtrundfahrt Brüssel - Pracht und Politik
- ✓ Stadtrundfahrt Antwerpen mit der Liebfrauenkirche
- ✓ Ausflug Windmühlen von Kinderdijk
- ✓ Ausflug Keukenhof
- ✓ Stadtrundfahrt Amsterdam mit Grachtenrundfahrt

**HINWEISE** Der ausgeschriebene Verlauf versteht sich unter Zubuchung des Ausflugspaketes. Nicht im Reisepreis enthalten: Weitere Ausflüge, Getränke und Trinkgelder (Empfehlung 7 € bis 9 € p.P./ Tag). Für diese Reise ist ein Reisepass oder Personalausweis erforderlich. Einzelkabinen nur gegen Aufpreis buchbar.

**REISEVERLAUF**

Tag	Ort	Ankunft	Abfahrt
1	Amsterdam	Einschiffung ab 16.00 Uhr	22.00 Uhr
2	Arnheim	08.00 Uhr	18.30 Uhr
3	Middelburg	11.00 Uhr	18.00 Uhr
4	Gent	02.00 Uhr	19.30 Uhr
5	Antwerpen	05.00 Uhr	20.00 Uhr
6	Kinderdijk	09.00 Uhr	11.00 Uhr
	Rotterdam	13.00 Uhr	20.00 Uhr
7	Amsterdam	05.00 Uhr	
8	Amsterdam	Ausschiffung nach dem Frühstück	

**REISELEISTUNGEN**

- ✓ Taxiservice von & zur Haustür
- ✓ kleines Begrüßungsfrühstück
- ✓ Reise im Komfortreisebus
- ✓ 1 Gepäckstück à 20 kg p.P.
- ✓ gratis Bordverpflegung im Bus (s. S. 24) beim Hin-/Rücktransfer zum Anleger
- ✓ SCHUBERT Reisebegleitung
- ✓ Schifffahrt auf der 5-Sterne MS AMADEUS „Elegant“
- ✓ 7 x Übernachtung in der gebuchten Kabinenkategorie mit DU/WC
- ✓ 7 x volle Verpflegung mit täglich drei Mahlzeiten (Abendessen 1. Tag – Frühstück 8. Tag)
- ✓ Begrüßungscocktail
- ✓ Willkommensdinner
- ✓ Kapitänsdinner
- ✓ täglich Kaffee /Tee und Gebäck am Nachmittag (je nach Tagesprogramm)
- ✓ täglich Mitternachtssnack
- ✓ deutschsprachende Bordreiseleitung
- ✓ Teilnahme am Bordunterhaltungsprogramm
- ✓ freie Nutzung der Bordeinrichtungen
- ✓ Gepäckbeförderung Schiffsanlegestelle – Schiffskabine und zurück
- ✓ Hafengebühren
- ✓ modernes „Quietvox“-Audiosystem bei allen Landausflügen

**ROUTE**



**MS AMADEUS »Elegant« \*\*\*\*\***

25.04.–02.05.25

<b>Decks</b>	<b>8 Tage</b>
<b>Haydn</b> Hauptdeck achtern	<b>1.499 €</b>
<b>Haydn</b> Hauptdeck	<b>1.749 €</b>
<b>Strauss</b> Mitteldeck achtern	<b>1.929 €</b>
<b>Strauss</b> Mitteldeck	<b>2.029 €</b>
<b>Mozart</b> Oberdeck	<b>2.269 €</b>
<b>Mozart</b> Oberdeck Suite	<b>2.699 €</b>
<b>Zuschlag</b> Alleinbenutzung <sup>2</sup>	<b>799 €</b>
<b>Ausflugspaket</b>	<b>499 €</b>
<b>Busroute A</b> (s. S. 28)	<b>Bonuspunkte 6</b>
Sie schützen <b>32 m<sup>2</sup></b> Klimawald (s. S. 34)	

**120,-** Zustiegsrabatt sichern!\*

Preis bei Eigenanreise zum Hafen Amsterdam/Terminal:

ab **1.379,-** € p.P./DK

\*bei Eigenanreise zum jeweiligen Hafen oder Terminal  
<sup>2</sup>gilt nur für Hauptdeck achtern bis Mitteldeck, ab Oberdeck auf Anfrage



## Holland & Belgien mit der „MS AMADEUS Elegant“

### KÖLN – ROTTERDÄM – DORDRECHT – ANTWERPEN – AMSTERDAM – UTRECHT – NIJMEGEN

*Eine Flusskreuzfahrt auf den verzweigten Kanälen zwischen Flandern und Nordholland macht zeitlos glücklich. Das liegt zum Beispiel an den friedvollen Fischerdörfern, in denen Trachten noch Tradition haben; an den alten Windmühlen, die dem Leben hier seit Jahrhunderten ihren Rhythmus verleihen; und sicher auch an dem köstlichen Edamer, von dem sich andere Käsesorten gern eine Scheibe abschneiden dürfen. Dazu verführen Städte wie Utrecht, Amsterdam und Antwerpen mit ihrer betörenden Kultur und Architektur zum Schlendern durch Straßen und Gassen.*

#### 1. Tag **Anreise nach Köln**

Heute fahren Sie in unserem modernen Komfortreisebus nach Köln, wo Sie am Nachmittag an Bord gehen und dann heißt es „Leinen Los!“. Mit dem Willkommensdinner werden Sie auf die kommenden Urlaubstage eingestimmt.

#### 2. Tag **Rotterdam und Dordrecht**

Am Morgen starten Sie Rotterdam, dem größten Seehafen Europas, einen Besuch ab. Die Stadtführung durch eines der kulturellen Zentren der Niederlande führt sie entlang des Alten Hafens, über die Kubushäuser bis hin zur berühmten Markthalle mit allerhand kulinarischen Köstlichkeiten. Nach dem Mittag geht es weiter in das be-

schauliche Städtchen Dordrecht. Die Innenstadt und die „Wijnstraat“ bestechen durch die historische Bauweise. Besonders sehenswert ist die „Grote Kerk“, eine Kirche, deren Turm nie zu Ende gebaut wurde. Umrahmt von vielen Kanälen, wird Dordrecht ein besonderes Flair verleihen.

#### 3. Tag **Gent**

Eine Stadt, geschaffen, um das Leben zu genießen. Hier, wo in den Straßen und Gassen das Mittelalter allgegenwärtig ist und sich stilvoll mit der Moderne vereint, finden Sie immer einen guten Grund, um zu staunen, zu schwelgen oder zeitvergessen zu schlendern. Unser Ausflug führt Sie am Nachmittag ins Herz von Gent – das jahrhundertealte Zentrum der Stadt. Anschließend besuchen Sie die beeindruckende Burg Gravensteen. Sie ist die einzige erhalten gebliebene, mittelalterliche Wasserburg mit einem nahezu vollständig intakten Verteidigungssystem in Flandern. Am Ende bleibt auch noch Zeit, die Stadt ein wenig auf eigene Faust zu erkunden, bevor Sie zum Abendessen wieder zum Schiff zurückkehren.

#### 4. Tag **Antwerpen**

Genießen Sie am Vormittag die vorbeiziehende Landschaft bis das Schiff gegen Mittag in Belgiens zweitgrößter Stadt, Antwerpen, vor Anker geht. Nachmittags können

Sie sich bei unserer Antwerpen-Stadtrundfahrt mit Besuch der Liebfrauenkathedrale davon überzeugen, dass der bedeutendste Diamantenhandelsplatz der Welt auch viele kulturelle Hochkaräter sein Eigen nennt. Nach dem Besuch der Kathedrale können Sie noch ein wenig diese wunderbare Stadt mit ihrer belebten Shopping-Szene erkunden.

#### 5. Tag **Amsterdam**

Bestaunen Sie die Natur im Einklang mit dem Wind. Auf verschlungenen Wasserwegen entdecken Sie bezaubernde Fischerdörferchen und verträumte Windmühlen, während sich das Schiff den Weg nach Amsterdam bahnt. Nach dem Mittagessen an Bord starten Sie ganz klassisch mit einer Stadtbekichtigung und Grachtenrundfahrt. Die Grachtenrundfahrt ist die beste Art und Weise, Amsterdam mit seinen zahlreichen Kanälen zu besichtigen. Im Anschluss haben Sie noch etwas Zeit, Amsterdam auf eigene Faust zu entdecken.

#### 6. Tag **Nordholland und Utrecht**

Am Vormittag starten Sie in die Käsestadt Edam und nach Volendam. Volendam ist nicht nur wegen seiner Tracht berühmt, sondern auch wegen des Räucheraals. Der Fischerort mit dem charakteristischen Häuserbau, der Tracht und der Folklore hat eine touristische Tradition. Wer Edam sagt,



Utrecht



Gent

meint Käse. Der Ort ist für den „Edamer“ berühmt, den runden Kugelkäse, der von Edam aus weltweit exportiert wird. Typische Edamer Attraktionen, wie die Käsemärkte und der „Waterdag“, und auch alle sich harmonisch in die Umgebung einfügenden Gaststätten sowie kleinen Antiquitäten- und Kunsthandlungen und Souveniergegeschäfte bringen ein gemütliches Flair. Am Nachmittag besuchen Sie Utrecht, das religiöse Zentrum der Niederlande seit dem 8. Jahrhundert und eine weitreichende Stadt mit einer mittelalterlichen Altstadt, Grachten und einer wunderschönen gotischen Kathedrale, von der Sie einige auf Ihrem Rundgang sehen können.

**7. Tag Nijmegen**

Über Nacht liegt das Schiff in Nijmegen. Bei einer Stadtführung über die Waalbrücke versteht man, warum die Einwohner so stolz auf ihre Stadt sind: die Waalkade und die Silhouette der Innenstadt bilden eine imposante Einheit. Gestern und Heute gehen Hand in Hand; historische Teile wechseln mit moderner Architektur ab. Bei einer traditionellen Bierverkostung erfahren Sie viel Wissenswertes über die holländische Braukunst.

**8. Tag Abreise Köln**

Am frühen Morgen haben Sie das Ziel Ihrer Reise erreicht und Sie gehen in Köln vor Anker. Nach einem leckeren Frühstück treten Sie mit vielen neuen Eindrücken die Heimreise an.

**ZUBUCHBARES AUSFLUGSPAKET**



Mobilität erforderlich! (Hinweise s.S. 5)

- ✓ **Ausflug Rotterdam mit Hafensrundfahrt und Markthalle**
- ✓ **Stadtrundfahrt Dordrecht**
- ✓ **Stadtrundfahrt Gent mit Burg Gravensteen**
- ✓ **Stadtrundfahrt Antwerpen mit der Liebfrauenkirche**
- ✓ **Stadtrundfahrt Amsterdam mit Grachtenrundfahrt**
- ✓ **Ausflug Nordholland**
- ✓ **Stadtrundfahrt Utrecht**
- ✓ **Stadtführung Nijmegen mit Bierverkostung**

**HINWEISE** Der ausgeschriebene Verlauf versteht sich unter Zubuchung des Ausflugspaketes. Nicht im Reisepreis enthalten: Weitere Ausflüge, Getränke und Trinkgelder (Empfehlung 7 € bis 9 € p.P./ Tag). Für diese Reise ist ein Reisepass oder Personalausweis erforderlich. Einzelkabinen nur gegen Aufpreis buchbar.

**REISEVERLAUF**

Tag	Ort	Ankunft	Abfahrt
1	Köln	Einschiffung ab 15.00 Uhr	
			16.00 Uhr
2	Rotterdam	09.00 Uhr	14.00 Uhr
	Dordrecht	16.00 Uhr	
3	Dordrecht		04.00 Uhr
	Gent	14.00 Uhr	
4	Gent		04.00 Uhr
	Antwerpen	13.30 Uhr	
5	Antwerpen		00.30 Uhr
	Amsterdam	15.00 Uhr	
6	Amsterdam		09.00 Uhr
	Utrecht	13.00 Uhr	18.00 Uhr
	Nijmegen	23.00 Uhr	
7	Nijmegen		12.30 Uhr
8	Köln	05.00 Uhr	
		Ausschiffung nach dem Frühstück	

**REISELEISTUNGEN**

- ✓ Taxiservice von & zur Haustür
- ✓ kleines Begrüßungsfrühstück
- ✓ Reise im Komfortreisebus
- ✓ 1 Gepäckstück à 20 kg p.P.
- ✓ **gratis Bordverpflegung im Bus** (s. S. 24) beim Hin-/Rücktransfer zum Anleger
- ✓ **SCHUBERT** Reisebegleitung
- ✓ **Schiffahrt auf der 5-Sterne MS AMADEUS „Elegant“**
- ✓ **7 x Übernachtung in der gebuchten Kabinenkategorie mit DU/WC**
- ✓ **7 x volle Verpflegung mit täglich drei Mahlzeiten** (Abendessen 1. Tag – Frühstück 8. Tag)
- ✓ **Begrüßungscocktail**
- ✓ **Kapitäns-Dinner**
- ✓ **täglich Kaffee /Tee und Gebäck am Nachmittag** (je nach Tagesprogramm)
- ✓ **täglich Mitternachtssnack**
- ✓ **deutschsprachende Bordreiseleitung**
- ✓ **Teilnahme am Bordunterhaltungsprogramm**
- ✓ **freie Nutzung der Bordeinrichtungen**
- ✓ **Gepäckbeförderung Schiffsanlegestelle – Schiffskabine und zurück**
- ✓ **Hafengebühren**

**ROUTE**



**MS AMADEUS »Elegant« \*\*\*\*\***

21.09.–28.09.25

<b>Decks</b>	<b>8 Tage</b>
<b>Haydn</b> Hauptdeck achtern	<b>1.599 €</b>
<b>Haydn</b> Hauptdeck	<b>1.849 €</b>
<b>Strauss</b> Mitteldeck achtern	<b>1.949 €</b>
<b>Strauss</b> Mitteldeck	<b>2.049 €</b>
<b>Mozart</b> Oberdeck	<b>2.199 €</b>
<b>Mozart</b> Oberdeck Suite	<b>2.599 €</b>
<b>Zuschlag</b> Alleinbenutzung <sup>2</sup>	<b>599 €</b>
<b>Ausflugspaket</b>	<b>399 €</b>

**Busroute A** (s. S. 28) **Bonuspunkte** 6 **Sie schützen 32 m<sup>2</sup> Klimawald** (s. S. 34)

**120,-** **Zustiegsrabatt sichern!\*** **ab 1.479,-** € p.P./DK

\*bei Eigenanreise zum Terminal  
<sup>2</sup>gilt nur für Hauptdeck achtern bis Mitteldeck, ab Oberdeck auf Anfrage

**BORDSERVICE  
INKLUSIVE**  
(alle Infos s. S. 24)

Die Schiffsbeschreibung  
finden Sie auf Seite 39.

**Limitierte Plätze**



# Rhein in Flammen

KÖLN – COCHEM – ALKEN – RÜDESHEIM – KOBLENZ  
OBERWESEL – ST. GOAR – KÖLN

*Diese Kreuzfahrt birgt ein ganz besonderes Highlight - ein musiksynchrones Höhenfeuerwerk vom Logenplatz aus. Gut 800 rot funkelnde Bengalfeuer tauchen Himmel und Ufer in eine Magie des Lichts. Promenaden in strahlender Pracht; Burgen, die zu glühen scheinen; Berge, über die das berauschte Leuchten wie ein Flammenmeer zuckt ... Wetten, dass Sie nach dieser 5-tägigen Kreuzfahrt Feuer und Flamme für den Rhein sein werden?*

## 1. Tag Anreise nach Köln

Heute fahren Sie in unserem modernen Komfortreisebus nach Köln, wo Sie am Nachmittag an Bord gehen und dann heißt es „Leinen Los!“. Vor dem Abendessen stimmen Sie sich auf die kommenden Urlaubstage ein.

## 2. Tag Cochem und Alken

Nach einem reichhaltigen Frühstück werden Sie gestärkt zu einem geführten Stadtrundgang mit den bekannten Sehenswürdigkeiten wie die Reichsburg, die historische Stadtmauer, das im Barockstil erbaute Rathaus, den Marktplatz mit

Martinsbrunnen und die alten, mit Moselschiefer gedeckten Fachwerk-Giebelhäuser aufbrechen. Am Nachmittag erreichen Sie das Städtchen Alken. Die Stadt wird von der Burg Thurant überthront, einer der ältesten Burgen des Mosellandes. Bei dieser Gelegenheit kehren Sie in die urige Weinstube Anton Hammes ein. In den über 300 Jahre alten Kellergewölben, reift der Wein nach wie vor in alten Eichenholzfässern. Während einer Weinprobe erfahren Sie viel Wissenswertes über die schmackhaften Moselweine.

## 3. Tag Rüdesheim und Koblenz

In Rüdesheim erhalten Sie bei einer Stadtführung viele interessante Informationen. Dabei werden Sie auch die weltberühmte Drosselgasse sehen. Anschließend gehen Sie wieder an Bord. Vom Sonnendeck aus, haben Sie einen einzigartigen Blick auf die zahlreichen Burgen und Schlösser, die sich im Oberen Mittelrheintal wie Perlen an einer Schnur aneinanderreihen sowie auf die sagenumwobene Loreley. Am Zusammenfluss von Rhein und Mosel werden Sie von Kaiser Wilhelm begrüßt.

Thronend auf seinem Schlachtross ist die Statue zum Wahrzeichen von Koblenz geworden. Am Nachmittag begeben Sie sich zu einem Ausflug zur Festung Ehrenbreitstein. Nach einer atemberaubenden Auffahrt vom Konrad-Adenauer-Ufer über den Rhein hinauf zur Festung, tauchen Sie ein in die Welt der Kelten, Römer und Ritter auf einer der größten erhaltenen Festungen Europas. Im Landschaftspark haben Sie auf der Aussichtsplattform einen traumhaften Eifelblick. Ein romantischer Rundweg führt durch die alten Festungsmauern.

## 4. Tag Koblenz, Oberwesel und Rhein in Flammen in St. Goar

Nach dem Frühstück erleben Sie bei einem Rundgang durch die älteste Stadt Deutschlands Kirchen, Burgen, Schlösser und historische Stadthäuser, welche Geschichten aus vergangenen Zeiten erzählen. Verwinkelte Gassen und Plätze laden zum Flanieren und Verweilen ein. Anschließend setzen Sie Ihre Reise in Richtung Süden fort und erreichen schon bald Oberwesel. In der Stadt der Türme lässt Ihre Reiseleitung die Sagen und Begebenheiten der alten Winzer und



Rheinschiffer wieder lebendig werden und erläutert Ihnen außerdem die Geschichte der historischen Stadt. Am Abend ist es nun endlich so weit. Nehmen Sie auf dem Sonnendeck Platz und genießen Sie das Highlight „Rhein in Flammen“ zwischen den gegenüberliegenden Städten St. Goar und St. Goarshausen. Es erwartet Sie ein spektakuläres Feuerwerk, welches die Orte rund um die beiden Städte, wie die Loreley und Burg Rheinfels, in leuchtend bunte Bilder hüllt. Die Höhenfeuerwerke über den Burgen Katz und Rheinfels, welche über dem Fluss erstrahlen, bilden hier den großen Abschluss dieses jährlichen Ereignisses. Viele Besucher stehen auch am Ufer und jubeln den Schiffen zu. Genießen Sie einen wunderschönen Abend vor einer traumhaften Kulisse.

**5. Tag Köln - Abreise**

Am frühen Morgen haben Sie das Ziel Ihrer Reise erreicht und Sie gehen in Köln vor Anker. Nach einem leckeren Frühstück treten Sie mit vielen neuen Eindrücken die Heimreise an.

**REISEVERLAUF – 12.09.–17.09.25**

Tag	Ort	Ankunft	Abfahrt
1	Köln	Einschiffung ab 15.00 Uhr	21.00 Uhr
2	Koblenz	06.30 Uhr	15.30 Uhr
	Oberwesel (RIF)	19.30 Uhr	23.59 Uhr
3	Rüdesheim	03.00 Uhr	14.00 Uhr
4	Cochem	07.00 Uhr	12.00 Uhr
	Alken	14.00 Uhr	22.00 Uhr
5	Königswinter	03.00 Uhr	12.00 Uhr
	Köln	15.00 Uhr	
6	Köln	09.30 Uhr	
Ausschiffung nach dem Frühstück			

**HINWEISE** Den detaillierten Reiseverlauf finden Sie auf [www.schubert-touristik.de](http://www.schubert-touristik.de).



**ZUBUCHBARES AUSFLUGSPAKET**



Mobilität erforderlich! (Hinweise s.S. 5)

- ✓ Stadtrundgang Cochem mit örtlicher Reiseleitung
- ✓ Weinprobe in Alken
- ✓ Stadtrundgang Rüdesheim mit Winzerexpress und Musikkabinett
- ✓ Ausflug Festung Ehrenbreitstein mit örtl. RL
- ✓ Stadtrundgang Koblenz mit örtlicher Reiseleitung
- ✓ Stadtrundgang Oberwesel mit örtlicher RL (Termin 17.09.25)
- ✓ Ausflug Nationalpark Siebengebirge (Termin 12.09.25)
- ✓ Stadtrundgang Köln mit Kölschverkostung (Termin 12.09.25)

**HINWEISE** Der ausgeschriebene Verlauf versteht sich unter Zubuchung des Ausflugspaketes. Nicht im Reisepreis enthalten: Weitere Ausflüge, Getränke und Trinkgelder (Empfehlung 7 € bis 9 € p.P./ Tag). Für diese Reise ist ein Reisepass oder Personalausweis erforderlich. Einzelkabinen nur gegen Aufpreis buchbar.

**REISEVERLAUF – 17.09.–21.09.25**

Tag	Ort	Ankunft	Abfahrt
1	Köln	Einschiffung ab 15.00 Uhr	17.00 Uhr
2	Cochem	08.00 Uhr	14.00 Uhr
	Alken	17.00 Uhr	20.00 Uhr
3	Rüdesheim	06.00 Uhr	12.00 Uhr
	Koblenz	16.00 Uhr	
4	Koblenz		11.00 Uhr
	Oberwesel	15.00 Uhr	19.00 Uhr
	St. Goar (RIF)	20.00 Uhr	23.59 Uhr
5	Köln	08.00 Uhr	
Ausschiffung nach dem Frühstück			

**REISELEISTUNGEN**

- ✓ Taxiservice von & zur Haustür
- ✓ kleines Begrüßungsfrühstück
- ✓ Transfer im Komfortreisebus
- ✓ 1 Gepäckstück à 20 kg p.P.
- ✓ gratis Bordverpflegung im Bus (s. S. 24) beim Hin-/Rücktransfer zum Anleger
- ✓ SCHUBERT Reisebegleitung
- ✓ Schifffahrt auf der 5-Sterne MS AMADEUS „Elegant“
- ✓ 4/5 x Übernachtung in der gebuchten Kabinenkategorie mit DU/WC
- ✓ 4/5 x volle Verpflegung mit täglich drei Mahlzeiten (Abendessen 1. Tag – Frühstück 5./6. Tag)
- ✓ täglich Kaffee/Tee und Gebäck am Nachmittag (je nach Tagesprogramm)
- ✓ täglich Mitternachtssnack
- ✓ Begrüßungsgetränk
- ✓ Willkommensdinner
- ✓ Kapitänsdinner
- ✓ deutschsprachende Bordreiseleitung
- ✓ Teilnahme am Bordunterhaltungsprogramm
- ✓ freie Nutzung der Bordeinrichtungen
- ✓ Gepäckbeförderung Schiffsanlegestelle – Schiffskabine und zurück
- ✓ Modernes „Quietvox“-Audiosystem bei allen Landausflügen
- ✓ Hafengebühren

**ROUTE**



MS AMADEUS »Elegant« *****	12.09.–17.09.25	17.09.–21.09.25
<b>Decks</b>	<b>6 Tage</b>	<b>5 Tage</b>
<b>Haydn</b> Hauptdeck achtern	<b>1.099 €</b>	<b>949 €</b>
<b>Haydn</b> Hauptdeck	<b>1.299 €</b>	<b>1.099 €</b>
<b>Strauss</b> Mitteldeck achtern	<b>1.399 €</b>	<b>1.149 €</b>
<b>Strauss</b> Mitteldeck	<b>1.499 €</b>	<b>1.249 €</b>
<b>Mozart</b> Oberdeck	<b>1.599 €</b>	<b>1.349 €</b>
<b>Mozart</b> Oberdeck Suite	<b>1.899 €</b>	<b>1.499 €</b>
<b>Zuschlag</b> Alleinbenutzung <sup>2</sup>	<b>699 €</b>	<b>599 €</b>
<b>Ausflugspaket</b>	<b>269 €</b>	<b>199 €</b>
<b>Busroute A</b> (s. S. 28)	<b>Bonuspunkte 3/4</b>	<b>Sie schützen 20/24 m<sup>2</sup> Klimawald</b> (s. S. 34)

**120,-** Zustiegsrabatt sichern! \*  
Preis bei Eigenreise zum Terminal/ zum Hafen Köln:

ab **829,-** € p.P./DK

\* bei Eigenreise zum jeweiligen Hafen oder Terminal  
<sup>2</sup> gilt nur für Hauptdeck achtern bis Mitteldeck, ab Oberdeck auf Anfrage

**BORDSERVICE  
INKLUSIVE**  
(alle Infos s. S. 24)



Die Schiffsbeschreibung  
finden Sie auf Seite 39.

Cochem

## Große Rheinkreuzfahrt

AMSTERDAM – UTRECHT – KÖLN – COCHEM – KOBLENZ  
RÜDESHEIM – MANNHEIM – SPEYER – STRASSBURG – BASEL

*Kommen Sie mit uns und erleben Sie eine Schiffsreise auf dem Rhein durch das Herz Europas! Auf Ihrer Reise durchqueren Sie vier Länder: Niederlande, Deutschland, Frankreich und die Schweiz, und erleben dabei ständig wechselnde Uferlandschaften. Unterwegs besuchen Sie bedeutende, geschichtsträchtige Städte wie Amsterdam, Köln, Heidelberg und Straßburg.*

### 1. Tag Amsterdam

Unser Komfortreisebus bringt Sie auf direktem Weg in die holländische Hauptstadt Amsterdam. Nachdem Sie sich mit Ihrem schwimmenden Hotel vertraut gemacht haben, lädt Sie die Bordreiseleitung vor dem Willkommensdinner zu einem Begrüßungscocktail ein.

### 2. Tag Amsterdam und Utrecht

Nach dem Frühstück erleben Sie die bedeutendsten Sehenswürdigkeiten Amsterdams bei einer ausgiebigen Stadt- und Grachtenrundfahrt. Die Grachten der Innenstadt, besonders die Prinsengracht und die Herengracht, sind gesäumt von wunderschönen Bürgerhäusern. Anschließend erkunden Sie mit dem Bus weitere Sehenswürdigkeiten von Amsterdam. Fortgesetzt wird der Ausflug mit einer Busfahrt nach Utrecht, wo Sie wieder an Bord gehen. Genießen Sie die ersten Flusskilometer!

### 3. Tag Köln

Nach einer entspannten Nachtfahrt erreichen Sie am Vormittag Köln. Bei einer Stadtführung lernen Sie die faszinierende Metropole am Rhein mit einer 2.000 Jahre alten Geschichte näher kennen. Erkunden Sie zu Fuß die Umgebung des Doms und bestaunen Sie das Wahrzeichen von Köln, den Mittelpunkt der Stadt, der seit 1996 zum UNESCO-Weltkulturerbe gehört. Natürlich darf während dieses Stadtrundganges auch ein Blick in das Innere des Kölner Doms nicht fehlen (abhängig von den Öffnungszeiten sowie Heiligen Messen). Wenn die Zeit noch reicht, empfehlen wir Ihnen einen Besuch in einem der traditionellen Brauhäuser, die nahe am Dom und am Rhein liegen.

### 4. Tag Cochem

Weiter den Rhein aufwärts führt Ihre Schiffsreise vorbei an Bonn, dem berühmten Drachenfelsen und dem Siebengebirge sowie schönen Weinorten wie Unkel, Leubsdorf oder Linz, die „bunte Stadt am Rhein“. Schließlich erreichen Sie das Deutsche Eck bei Koblenz, wo die Mosel in den Rhein mündet. Ihr Schiff biegt auf die Mosel ein für einen Abstecher in das alte, romantische Städtchen Cochem. Lassen Sie sich den Stadtrundgang mit anschließender Weinverkostung nicht entgehen. Am Abend fährt das Schiff weiter nach Koblenz.

### 5. Tag Koblenz und Rüdesheim

Am frühen Morgen erreichen Sie Koblenz, die berühmte Stadt am Deutschen Eck. Entdecken Sie eine der schönsten und ältesten Städte Deutschlands bei einer Stadtführung. Der Rundgang führt Sie vorbei an der Liebfrauenkirche hin zum Kaiser Wilhelm Denkmal. Wieder an Bord, verlässt das Schiff gegen Mittag Koblenz. Nehmen Sie auf dem Sonnendeck Platz, denn die landschaftlich schönste Strecke Ihrer Schiffsreise liegt vor Ihnen: der romantische Mittelrhein mit vielen Bergen und Burgen der Inbegriff der Rheinromantik. Sie passieren die sagenumwobene Loreley, bevor Sie später am Nachmittag zu Füßen des besten Weinbergs der Region, über dem sich das große Niederwalddenkmal erhebt, in der Stadt Rüdesheim anlegen. Erleben Sie während des Stadtrundganges die Drosselgasse und „Siegfrieds Mechanisches Musikabinett“, das älteste Museum Deutschlands. Am Abend verlassen Sie Rüdesheim.

### 6. Tag Mannheim – Speyer

Am Morgen legt Ihr Schiff in Mannheim an. Am Vormittag besuchen Sie Heidelberg. Die schöne Lage am Neckar, der nahe Odenwald und die schöne Altstadt, übergibt von der berühmten Schlossruine, all das macht Heidelberg zu einer der schönsten Städte in Deutschland. Nachdem Sie pünktlich zum Mittagessen wieder an Bord



Basel



Strasbourg

kommen, nimmt Ihr Schiff Kurs auf Speyer. Die Geschichte des einstigen Zentrums des Heiligen Römischen Reiches erleben Sie bei einem Stadtrundgang auf Schritt und Tritt. Die prachtvollen Bauwerke unterschiedlicher Epochen, romantische Gassen und belebte Plätze werden auch Sie bezaubern.

**7. Tag *Strasbourg***

Am Morgen erreichen Sie Strasbourg. Besuchen Sie die historische Altstadt mit mittelalterlichen Fachwerkhäusern und verwinkelten Gassen, die zum UNESCO-Weltkulturerbe gehört. Auf dem Münsterplatz, einem der schönsten Stadtplätze in Europa, erhebt sich das bedeutende Straßburger Münster. Bei Ihrer Stadtrundfahrt sehen Sie natürlich die Gebäude der europäischen Institutionen. Während des Mittagessens verlässt Ihr Schiff Strasbourg und fährt Rhein aufwärts in Richtung Basel. Am letzten Abend Ihrer Reise lädt Sie der Kapitän zum Galadinner ein

**8. Tag *Basel – Abreise***

Am Morgen erreichen Sie Basel in der Schweiz, die letzte und südlichste Station auf Ihrer großen Schiffsreise auf dem Rhein. Hier endet Ihre Reise und es heißt Abschied nehmen vom Vater Rhein. Nach dem Frühstück erfolgt die Ausschiffung und Sie legen die letzte Etappe der Heimreise in unserem Komfortreisebus zurück.

**ZUBUCHBARES AUSFLUGSPAKET**



Mobilität erforderlich! (Hinweise s.S. 5)

- ✓ alle Ausflüge, Stadtrundgänge und Stadtführungen inklusive Reiseleitung
- ✓ Stadtrundfahrt Amsterdam mit Grachtenrundfahrt
- ✓ Stadtrundgang Köln mit Kölsch-Verkostung
- ✓ Stadtrundgang Cochem & Weinverkostung
- ✓ Stadtrundgang Koblenz
- ✓ Stadtrundgang Rüdeseheim mit Winzerexpress und Musikkabinett
- ✓ Ausflug nach Heidelberg mit Stadtrundfahrt
- ✓ Stadtrundgang Speyer
- ✓ Stadtrundfahrt Strasbourg

**HINWEISE** Der ausgeschriebene Verlauf versteht sich unter Zubuchung des Ausflugspaketes. Nicht im Reisepreis enthalten: Weitere Ausflüge, Getränke und Trinkgelder (Empfehlung 7 € bis 9 € p.P./ Tag). Für diese Reise ist ein Reisepass oder Personalausweis erforderlich. Einzelkabinen nur gegen Aufpreis buchbar.



**REISEVERLAUF**

Tag	Ort	Ankunft	Abfahrt
1	Amsterdam	Einschiffung ab 16.00 Uhr	
2	Amsterdam		08.30 Uhr
	Utrecht	12.30 Uhr	13.00 Uhr
3	Köln	10.30 Uhr	20.00 Uhr
4	Cochem	14.00 Uhr	21.45 Uhr
5	Koblenz	06.30 Uhr	11.00 Uhr
	Rüdeseheim	17.00 Uhr	22.00 Uhr
6	Mannheim	06.00 Uhr	13.00 Uhr
	Speyer	15.30 Uhr	19.30 Uhr
7	Strasbourg	07.30 Uhr	13.00 Uhr
8	Basel	09.00 Uhr	
Ausschiffung nach dem Frühstück			

**REISELEISTUNGEN**

- ✓ Taxiservice von & zur Haustür
- ✓ kleines Begrüßungsfrühstück
- ✓ Reise im Komfortreisebus
- ✓ 1 Gepäckstück à 20 kg p.P.
- ✓ gratis Bordverpflegung im Bus (s. S. 24) beim Hin-/Rücktransfer zum Anleger
- ✓ SCHUBERT Reisebegleitung
- ✓ Schifffahrt auf der 5-Sterne MS AMADEUS „Elegant“
- ✓ 7 × Übernachtung in der gebuchten Kabinenkategorie mit DU/WC
- ✓ 7 × volle Verpflegung mit täglich drei Mahlzeiten (Abendessen 1. Tag – Frühstück 8. Tag)
- ✓ täglich Kaffee/Tee und Gebäck am Nachmittag (je nach Tagesprogramm)
- ✓ täglich Mitternachtssnack
- ✓ Begrüßungsgetränk
- ✓ Willkommensdinner
- ✓ Kapitänsdinner
- ✓ deutschsprachende Bordreiseleitung
- ✓ Teilnahme am Bordunterhaltungsprogramm
- ✓ freie Nutzung der Bordeinrichtungen
- ✓ Gepäckbeförderung Schiffsanlegestelle – Schiffskabine und zurück
- ✓ Modernes „Quietvox“-Audiosystem bei allen Landausflügen
- ✓ Hafengebühren

**ROUTE**



MS AMADEUS »Elegant« *****	30.06.–07.07.25	31.08.–07.09.25
<b>Decks</b>	<b>8 Tage</b>	<b>8 Tage</b>
<b>Haydn</b> Hauptdeck achtern	<b>1.799 €</b>	<b>1.799 €</b>
<b>Haydn</b> Hauptdeck	<b>1.999 €</b>	<b>1.999 €</b>
<b>Strauss</b> Mitteldeck achtern	<b>2.099 €</b>	<b>2.099 €</b>
<b>Strauss</b> Mitteldeck	<b>2.199 €</b>	<b>2.199 €</b>
<b>Mozart</b> Oberdeck	<b>2.349 €</b>	<b>2.349 €</b>
<b>Mozart</b> Oberdeck Suite	<b>2.749 €</b>	<b>2.749 €</b>
<b>Zuschlag</b> Alleinbenutzung <sup>2</sup>	<b>799 €</b>	<b>799 €</b>
<b>Ausflugspaket</b>	<b>399 €</b>	<b>399 €</b>
<b>Busroute A</b> (s. S. 28)   <b>Bonuspunkte</b> 6	🌳 Sie schützen 32 m <sup>2</sup> Klimawald (s. S. 34)	

**120,-** Zustiegsrabatt sichern!\*  
Preis bei Eigenreise zum Terminal: ab **1.679,-** € p.P./DK

\*bei Eigenreise zum Terminal

<sup>2</sup>gilt nur für Hauptdeck achtern bis Mitteldeck, ab Oberdeck auf Anfrage

**BORDSERVICE  
INKLUSIVE**  
(alle Infos s. S. 24)



Die Schiffsbeschreibung  
finden Sie auf Seite 39.

Cochem

## Rheinromantik & Moselzauber

KÖLN – COCHEM – ALKEN – RÜDESHEIM – KOBLENZ – KÖNIGSWINTER – KÖLN

*Kommen Sie mit uns und erleben Sie eine Schiffsreise auf Rhein und Mosel durch das Herz Europas! Auf Ihrer Reise passieren Sie wunderbare Weinregionen, zahlreiche Schlösser und Burgen und erleben dabei ständig wechselnde Uferlandschaften. Unterwegs besuchen Sie bedeutende, geschichtsträchtige Städte wie Köln, Rüdesheim und Koblenz und können die sagenumwobene Loreley bestaunen.*

### 1. Tag **Anreise nach Köln**

Heute fahren Sie in unserem modernen Komfortreisebus nach Köln, wo Sie am Nachmittag an Bord gehen und dann heißt es „Leinen Los!“. Vor dem Abendessen stimmen Sie sich auf die kommenden Urlaubstage ein.

### 2. Tag **Cochem und Alken**

Nach einem reichhaltigen Frühstück werden Sie gestärkt zu einem geführten Stadtrundgang mit den bekannten Sehenswürdigkeiten wie die Reichsburg, die historische Stadtmauer, das im Barockstil erbaute Rathaus, den Marktplatz mit Martinsbrunnen und die alten, mit Moselschiefer gedeckten Fachwerk-Giebelhäuser aufbrechen. Am Nachmittag erreichen

Sie das Städtchen Alken. Die Stadt wird von der Burg Thurant überthront, einer der ältesten Burgen des Mosellandes. Während einer Weinprobe erfahren Sie viel Wissenswertes über die schmackhaften Moselweine.

### 3. Tag **Rüdesheim und Koblenz**

In Rüdesheim erhalten Sie bei einer Stadtführung viele interessante Informationen. Dabei werden Sie auch die weltberühmte Drosselgasse sehen. Anschließend gehen Sie wieder an Bord. Vom Sonnendeck aus, haben Sie einen einzigartigen Blick auf die zahlreichen Burgen und Schlösser, die sich im Oberen Mittelrheintal wie Perlen an einer Schnur aneinanderreihen sowie auf die sagenumwobene Loreley. Am Zusammenfluss von Rhein und Mosel werden Sie von Kaiser Wilhelm begrüßt. Thronend auf seinem Schlachtross ist die Statue zum Wahrzeichen von Koblenz geworden. Bei einem Rundgang durch die älteste Stadt Deutschlands sehen Sie Kirchen, Burgen, Schlösser und historische Stadthäuser, welche Geschichten aus vergangenen Zeiten erzählen.

### 4. Tag **Koblenz – Königswinter**

Am Vormittag setzen Sie Ihre Reise in Richtung Norden fort und erreichen schon bald Königswinter. Von hier startet der Ausflug zum Drachenfels im Siebengebirge. Steil bergauf geht's mit der Zahnradbahn. Vom Drachenfels bei Königswinter, Deutschlands meist „bestiegenem“ Berg, reicht der Blick weit über den Rhein. Schon auf halber Strecke lohnt ein Stopp auf Schloss Drachenburg. Von den Terrassen des Schlosses haben Sie einen einzigartigen Ausblick über den dicht bewaldeten Naturpark Siebengebirge. Selbst der Kölner Dom ist in weiter Ferne noch zu sehen. Noch besser wird die Sicht vom Gipfel. Auf dem Drachenfelsplateau können Sie die weite Aussicht genießen. Den Rückweg treten Sie entspannt von hier oben mit der Zahnradbahn ins Tal an.

### 5. Tag **Köln – Abreise**

Am Morgen haben Sie das Ziel Ihrer Reise erreicht und Sie gehen in Köln vor Anker. Nach einem leckeren Frühstück treten Sie mit vielen neuen Eindrücken die Heimreise an.



Köln



Koblenz



Rüdesheim

**ZUBUCHBARES AUSFLUGSPAKET**



Mobilität erforderlich! (Hinweise s.S. 5)

- ✓ Stadtrundgang Cochem mit örtl. RL
- ✓ Weinprobe in Alken
- ✓ Stadtrundgang Rüdesheim mit örtl. RL
- ✓ Stadtrundgang Koblenz mit örtl. RL
- ✓ Ausflug Drachenfels & Siebengebirge mit örtl. RL

**HINWEISE** Der ausgeschriebene Verlauf versteht sich unter Zubuchung des Ausflugspaketes. Nicht im Reisepreis enthalten: Weitere Ausflüge, Getränke und Trinkgelder (Empfehlung 7 € bis 9 € p.P./ Tag). Für diese Reise ist ein Reisepass oder Personalausweis erforderlich. Einzelkabinen nur gegen Aufpreis buchbar.

**REISEVERLAUF**

Tag	Ort	Ankunft	Abfahrt
1	Köln	Einschiffung ab 15.00 Uhr	17.00 Uhr
2	Cochem	08.00 Uhr	14.00 Uhr
	Alken	17.00 Uhr	20.00 Uhr
3	Rüdesheim	06.00 Uhr	12.00 Uhr
	Koblenz	16.00 Uhr	
4	Koblenz		11.00 Uhr
	Königswinter	14.00 Uhr	
5	Königswinter		04.00 Uhr
	Köln	08.00 Uhr	
Ausschiffung n. d. Frühstück			

**ROUTE**



**REISELEISTUNGEN**

- ✓ Taxiservice von & zur Haustür
- ✓ kleines Begrüßungsfrühstück
- ✓ Transfer im Komfortreisebus
- ✓ 1 Gepäckstück à 20 kg p.P.
- ✓ gratis Bordverpflegung im Bus (s. S. 24) beim Hin-/Rücktransfer zum Anleger
- ✓ SCHUBERT Reisebegleitung
- ✓ Schifffahrt auf der 5-Sterne MS AMADEUS „Elegant“
- ✓ 4 x Übernachtung in der gebuchten Kabinenkategorie mit DU/WC
- ✓ 4 x volle Verpflegung mit täglich drei Mahlzeiten (Abendessen 1. Tag – Frühstück 5. Tag)
- ✓ täglich Kaffee/Tee und Gebäck am Nachmittag (je nach Tagesprogramm)
- ✓ täglich Mitternachtssnack
- ✓ Begrüßungsgetränk
- ✓ Willkommensdinner
- ✓ Kapitänsdinner
- ✓ deutschsprachende Bordreiseleitung
- ✓ Teilnahme am Bordunterhaltungsprogramm
- ✓ freie Nutzung der Bordeinrichtungen
- ✓ Gepäckbeförderung Schiffsanlegestelle – Schiffskabine und zurück
- ✓ Modernes „Quietvox“-Audiosystem bei allen Landausflügen
- ✓ Hafengebühren



**MS AMADEUS »Elegant« \*\*\*\*\***

12.10.–16.10.25

**Decks**

5 Tage

**Haydn** Hauptdeck achtern

799 €

**Haydn** Hauptdeck

899 €

**Strauss** Mitteldeck achtern

999 €

**Strauss** Mitteldeck

1.099 €

**Mozart** Oberdeck

1.199 €

**Mozart** Oberdeck Suite

1.399 €

**Zuschlag** Alleinbenutzung<sup>2</sup>

499 €

**Ausflugspaket**

199 €

**Busroute A** (s. S. 28)

Bonuspunkte

3

Sie schützen 20 m<sup>2</sup> Klimawald (s. S. 34)

**120,-** Zustiegsrabatt sichern!\*  
Preis bei Eigenreise zum Hafen Köln /Terminal:

ab **679,-** € p.P./DK

\*bei Eigenreise zum jeweiligen Hafen oder Terminal  
<sup>2</sup>gilt nur für Hauptdeck achtern bis Mitteldeck, ab Oberdeck auf Anfrage

**BORDSERVICE  
INKLUSIVE**  
(alle Infos s. S. 24)



Die Schiffsbeschreibung  
finden Sie auf Seite 39.

Saarschleife

# Rhein, Mosel und Saar

TRIER – GREVENMACHER – SAARLOUIS –  
METTLACH – SAARBURG – ZELL – COCHEM – KÖLN

## 1. Tag *Anreise nach Trier*

Anreise nach Trier und Einschiffung ab 15:00 Uhr. Beim frühabendlichen Cocktailempfang werden Sie durch die Kreuzfahrt-Reiseleitung begrüßt und auf die kommenden Urlaubstage eingestimmt. Nach dem anschließenden Willkommensdinner haben Sie Gelegenheit, Ihr „schwimmendes Hotel“ kennenzulernen oder noch etwas durch Trier zu schlendern, da Ihr Schiff über Nacht in der Stadt liegen bleibt.

## 2. Tag *Trier*

Am Morgen erkunden Sie Trier beim Stadtrundgang. Die älteste Stadt Deutschlands wurde vor mehr als 2000 Jahren von den Römern gegründet. Abgesehen von dem bekanntesten Bauwerk, der Porta Nigra, schmücken noch viele weitere Baudenkmäler aus der Römerzeit die Stadt, darunter das Amphitheater, die Kaisertherme und die Konstantinbasilika. Zurück auf dem Schiff wird der Anker gelichtet und die ersten Flusskilometer zurückgelegt. Am Nachmittag geht es in unseren kleinen Nach-

barstaat Luxemburg. Luxemburg ist nicht nur "europäische" Hauptstadt und internationale Finanzmetropole, sondern beherbergt auch zahlreiche Sehenswürdigkeiten wie die ehemaligen Befestigungsbollwerke, das Großherzogliche Palais und das Kirchberg-Plateau.

## 3. Tag *Saarlouis und Saarschleife*

Heute entdecken Sie die sechstgrößte Stadt des Saarlands, welche durch eine Festungsanlage im 17. Jahrhundert als uneinnehmbar galt. Ihr Rundgang durch Saarlouis führt Sie vom Großen Markt zu den Kasematten, über die Schleusenbrücke in den Stadtgarten und zu den Festungsanlagen im Naherholungsgebiet Saarlarm. Schlendern Sie anschließend noch gemütlich durch die Altstadt und genießen das saarländische Flair. Am Nachmittag erwartet Sie ein Ausflug zum Aussichtspunkt Cloef, von wo aus Sie das berühmte Bild der Saarschleife für Ihr Fotoalbum einfangen können.

## 4. Tag *Saarburg*

Nach dem Frühstück brechen Sie auf zu

einem Stadtrundgang in Saarburg. Erleben Sie dabei die zahlreichen Sehenswürdigkeiten der Stadt. Dieser führt Sie unter anderem zu Saarburgs Klein Venedig, zum Aussichtspunkt Schleif, zum Wasserfall, zur Kirche St. Laurentius und zum Buttermarkt, vorbei an der Burganlage bis zur Altstadt mit ihren bunten Fischer- und Schifferhäusern. Zum Abschluss des Ausflugs findet noch eine Weinverkostung statt.

## 5. Tag *Zell und Cochem*

Heute beginnen Sie den Tag mit einem Stadtrundgang in Zell in der historischen Altstadt mit ihren malerischen Fachwerkhäusern und engen Gassen sowie der gotischen Stadtkirche St. Nikolaus. Der Rundgang führt Sie weiter zum Marktplatz mit dem imposanten Renaissancebrunnen und dem historischen Rathaus. Zurück auf dem Schiff genießen Sie zum Mittag die Panoramakreuzfahrt entlang der beschaulichen, von Weinbergen gesäumten Moselwindungen bis nach Cochem, wo Ihr schwimmendes Premium-Hotel nachmittags



Trier



festmacht. Der harmonische Dreiklang aus einzigartiger Mosellandschaft, jahrtausendealtem Weinbau und Kultur macht Cochem so beliebt. Entdecken Sie den Ort mit seinen engen, winkeligen Gassen bei einem Stadtrundgang. Während des Ausflugs werden Sie auch die Reichsburg besichtigen. Die imposante Anlage ist durch ihre Größe und Lage auf dem schroffen Felsen hoch über dem Städtchen für das Ortsbild beherrschend. Genauso beeindruckend ist auch der Blick, den man von der Burg auf das Moseltal mit seinen verträumten Mischwäldern und Rebhängen hat. Dieser stimmt Sie auf die anschließende Weinverkostung ein.

**6. Tag Köln - Abreise**

In der Rheinmetropole Köln, deren Uferpanorama von ihrem unumstrittenen Wahrzeichen, dem Dom, beherrscht wird, schiffen Sie am Morgen nach dem Frühstück aus und treten die Heimreise an.

**ZUBUCHBARES AUSFLUGSPAKET**



Mobilität erforderlich! (Hinweise s.S. 5)

- ✓ Stadtrundgang Trier mit örtlicher Reiseleitung
- ✓ Ausflug Luxemburg mit örtlicher Reiseleitung
- ✓ Stadtrundgang Saarlouis mit örtlicher Reiseleitung
- ✓ Ausflug zum Aussichtspunkt Cloef mit örtlicher Reiseleitung
- ✓ Stadtrundgang Saarburg mit Weinverkostung und örtlicher Reiseleitung
- ✓ Stadtrundgang Zell mit örtlicher RL
- ✓ Stadtrundgang Cochem mit Reichsburg und Weinverkostung mit örtlicher Reiseleitung

**HINWEISE** Der ausgeschriebene Verlauf versteht sich unter Zubuchung des Ausflugspaketes. Nicht im Reisepreis enthalten: Weitere Ausflüge, Getränke und Trinkgelder (Empfehlung 7 € bis 9 € p.P./ Tag). Für diese Reise ist ein Reisepass oder Personalausweis erforderlich. Einzelkabinen nur gegen Aufpreis buchbar.

Tag	Ort	Ankunft	Abfahrt
1	Trier	Einschiffung ab 15.00 Uhr	
2	Trier		11.00 Uhr
	Grevenmacher	14.00 Uhr	20.00 Uhr
3	Saarlouis	07.30 Uhr	11.00 Uhr
	Mettlach	15.30 Uhr	19.30 Uhr
	Saarburg	22.00 Uhr	
4	Saarburg		13.00 Uhr
5	Zell	01.00 Uhr	10.00 Uhr
	Cochem	15.30 Uhr	19.00 Uhr
6	Köln	07.00 Uhr	
		Ausschiffung n. d. Frühstück	

**REISELEISTUNGEN**

- ✓ Taxiservice von & zur Haustür
- ✓ kleines Begrüßungsfrühstück
- ✓ Reise im Komfortreisebus
- ✓ 1 Gepäckstück à 20 kg p.P.
- ✓ gratis Bordverpflegung im Bus (s. S. 24) beim Hin-/Rücktransfer zum Anleger
- ✓ SCHUBERT Reisebegleitung
- ✓ Schifffahrt auf der 5-Sterne MS AMADEUS „Elegant“
- ✓ 5 x Übernachtung in der gebuchten Kabinenkategorie mit DU/WC
- ✓ 5 x volle Verpflegung mit täglich drei Mahlzeiten (Abendessen 1. Tag – Frühstück 6. Tag)
- ✓ täglich Kaffee/Tee und Gebäck am Nachmittag (je nach Tagesprogramm)
- ✓ täglich Mitternachtssnack
- ✓ Begrüßungsgetränk
- ✓ Willkommensdinner
- ✓ Kapitänsdinner
- ✓ deutschsprachige Bordreiseleitung
- ✓ Teilnahme am Bordunterhaltungsprogramm
- ✓ freie Nutzung der Bordeinrichtungen
- ✓ Gepäckbeförderung Schiffsanlegestelle – Schiffskabine und zurück
- ✓ Modernes „Quietvox“-Audiosystem bei allen Landausflügen
- ✓ Hafengebühren



MS AMADEUS »Elegant« *****		14.08.–19.08.25
Decks		6 Tage
Haydn	Hauptdeck achtern	1.249 €
Haydn	Hauptdeck	1.399 €
Strauss	Mitteldeck achtern	1.499 €
Strauss	Mitteldeck	1.599 €
Mozart	Oberdeck	1.699 €
Mozart	Oberdeck Suite	1.999 €
Zuschlag	Alleinbenutzung <sup>2</sup>	599 €
<b>Ausflugspaket</b>		<b>349 €</b>
Busroute E (s. S. 28)	Bonuspunkte	4  Sie schützen 24 m <sup>2</sup> Klimawald (s. S. 34)

**120,-** Zustiegsrabatt sichern!\* **ab 1.129,-** € p.P./DK  
 bei Eigenanreise zum Terminal

\*bei Eigenanreise zum Terminal

<sup>2</sup>gilt nur für Hauptdeck achtern bis Mitteldeck, ab Oberdeck auf Anfrage

**BORDSERVICE  
INKLUSIVE**  
(alle Infos s. S. 24)



Die Schiffsbeschreibung  
finden Sie auf Seite 40.

**Limitierte Plätze**

Avignon

# Rendezvous mit Rhône & Saône

DIE BELIEBTESTE FLUSSKREUZFART DURCH FRANKREICH,  
AUF EINEM 5-STERNE SCHIFF!

*Entdecken Sie mit uns den Charme Südfrankreichs. Erleben Sie das Burgund mit herrlichen Weinen und schönen Städten, die Provence mit reichem historischem Erbe und die wilde Camargue im riesigen Rhonedelta. Wir laden Sie ein zu einer komfortablen Schiffsreise auf Rhône und Saône durch diese weltberühmten Landschaften.*

## 1. Tag Anreise nach Lyon

Am frühen Morgen fahren Sie direkt in die Hauptstadt der Region Rhône-Alpes nach Lyon. Gegen Nachmittag findet die Einschiffung statt und um 22:00 Uhr heißt es dann „Leinen los!“. Vor dem Begrüßungscocktail und Willkommensdinner können Sie Ihr „schwimmendes Hotel“ ein wenig erkunden.

## 2. Tag Mâcon

Nach einer entspannten Nacht legt Ihr Schiff in Mâcon an. Von hier starten Sie zum Ausflug „Mâconnais mit Weinpark“. Entlang der Weinroute entdecken Sie die romantische Landschaft des Beaujolais mit seinen Schlössern und Weinbergen. Natürlich darf in dieser einmaligen Atmo-

sphäre eine Weinverkostung nicht fehlen. Ein weiteres Highlight ist der Besuch des Städtchens Cluny mit der weltberühmten Benediktinerabtei. Von hier aus wurden im Mittelalter mehrere hundert, über ganz Europa verstreute, Tochterklöster zentral regiert. Noch heute zeugen die beeindruckenden Ruinen von der mächtigen Abteikirche, dem größten Gotteshaus in dieser Zeit. Am Abend verlassen Sie Mâcon und setzen die Flussreise in nördlicher Richtung, die Saône aufwärts, nach Chalon-sur-Saône fort.

## 3. Tag Chalon-sur-Saône

Am Morgen erreichen Sie Chalon, die zweitgrößte Stadt im Burgund. Ihr heutiger Ausflug führt Sie durch die Weinbauregionen des Burgunds nach Beaune, die ehemalige Residenzstadt der Herzöge von Burgund. In der Altstadt künden zahlreiche Gebäude aus dem späten Mittelalter und der Renaissance von dieser Zeit. Zu den bedeutendsten Bauwerken gehört das berühmte Hotel Dieu, ein ehemaliges Hospiz aus dem 15. Jahrhundert mit bunten Dächern aus farbigen Terrakottaziegeln. An-

schließend erwartet Sie eine Reise durch die Geschichte des Weinbaus, inklusive einer Weinverkostung. Nach dem Mittagessen an Bord sollten Sie den Ausflug „Mittelalterliches Brancion und Cormatin“ inklusive einer Besichtigung des prächtigen Schlosses von Cormatin mit seinen weitläufigen Gartenanlagen nicht verpassen, während das Schiff ohne Ausflugs Gäste die Fahrt nach Tournus fortsetzt. Hier gehen Sie wieder an Bord und setzen die Reise fort.

## 4. Tag Lyon

Am Morgen erreichen Sie wieder den Ausgangspunkt Ihrer Reise: Lyon. Die Lyoner sagen, es gäbe drei Flüsse in Lyon: Die Saône, die Rhône und den „Beaujolais“. Nachdem Sie zwei davon erkundet haben, möchten wir ab heute die Rhône erkunden. Doch zuvor starten Sie zu einer informativen Führung durch die prächtige Stadt. Die Innenstadt von Lyon beeindruckt mit unzähligen historischen Bauten und eleganten Plätzen. Besonders um den zentral gelegenen Place des Terreaux gibt es wunderschöne Bauten. Die Altstadt am



Ufer der Saône gehört seit 1998 zum Weltkulturerbe und beeindruckt durch eines der größten erhaltenen Renaissance-Viertel Europas. Gegen Mittag setzen Sie die Fahrt in Richtung Avignon fort.

#### 5. Tag Avignon

Am Morgen legen Sie in Avignon an. Auf dem heutigen Ausflugsprogramm steht eine Stadtführung inklusive Besuch des Papstpalastes. Umringt von einer eindrucksvollen Stadtmauer, wandeln Sie in der Altstadt auf mittelalterlichen Spuren. Am Nachmittag besuchen Sie die Pont du Gard, eine gewaltige, dreigeschossige Aquäduktbrücke aus dem 1. Jh. Das perfekt erhaltene römische Bauwerk gilt als antikes Architektur-Meisterwerk. Vor der Rückfahrt können Sie noch einen Spaziergang durch das malerische Städtchen Uzès unternehmen, mit engen, schattigen Gassen und pittoresken Bruchsteinhäusern mit grünen Fensterläden.

#### 6. Tag Arles

Am Vormittag unternehmen Sie einen Stadtrundgang in Arles. Arles gehört zu den ältesten Städten in Frankreich. Zeugen seiner langen Geschichte sind zahlreiche Bauten aus der Antike und der Romanik, die zum UNESCO-Weltkulturerbe gehören. Hierzu zählt u.a. das beeindruckende, römische Amphitheater. Nach einem schmackhaften Mittagessen an Bord erwartet Sie ein Ausflug in die urwüchsigen Landschaften der Camargue. In den flachen Seen stolzieren Schwärme von Flamingos und die halbwildern, weißen Camargue-Pferde ziehen durch das weite Land. Berühmt sind die Kampfstiere, die hier gezüchtet werden. Erst am Abend setzen Sie Ihre Schiffsreise fort.

#### 7. Tag Châteauneuf-du-Rhône

Heute fahren Sie zu einer der bedeutendsten Naturstätten Frankreichs – zur Ardèche-Schlucht. Die Schlucht im Norden der Provence ist von unvergleichlicher landschaftlicher Schönheit: felsige Steilhänge, Basaltschichten und tief unten der blaue Fluss. Das Schiff erwartet Sie zum Ausflugsende in Le Pouzin. Am Abend werden Sie vom Kapitän Ihres Schiffes zu einem Galadinner und der Verabschiedung erwartet.

#### 8. Tag Lyon – Abreise

Leider endet heute Ihre Flusskreuzfahrt auf Saône und Rhône und es heißt Abschied nehmen von Südfrankreich. Nach dem Frühstück erfolgt die Ausschiffung und Sie treten die Heimreise an.

### ZUBUCHBARES AUSFLUGSPAKET



Mobilität erforderlich!  
(Hinweise s.S. 5)

- ✓ **Mâconnais mit Besuch von Europas erstem Weinpark mit örtl. Reiseleitung**
- ✓ **die Abtei von Cluny mit örtl. Reiseleitung**
- ✓ **Ausflug Beaune und Burgund inkl. Weinprobe mit örtlicher Reiseleitung**
- ✓ **Mittelalterliches Brancion und Schloss Cormatin mit örtlicher Reiseleitung**
- ✓ **Stadtrundfahrt Lyon mit örtl. Reiseleitung**
- ✓ **Stadtrundgang Avignon mit Innenbesichtigung Papstpalast mit örtl. RL**
- ✓ **Baudenkmal Pont du Gard und Uzès mit örtl. RL**
- ✓ **Stadtrundgang Arles mit örtl. Reiseleitung**
- ✓ **Naturpark Camargue mit örtl. Reiseleitung**
- ✓ **die Schlucht Ardèche mit örtl. Reiseleitung**

**HINWEISE** Der ausgeschriebene Verlauf versteht sich unter Zubuchung des Ausflugspaketes. Nicht im Reisepreis enthalten: Weitere Ausflüge, Getränke und Trinkgelder (Empfehlung 7 € bis 9 € p.P./ Tag). Für diese Reise ist ein Reisepass oder Personalausweis erforderlich. Einzelkabinen nur gegen Aufpreis buchbar.

### REISEVERLAUF

Tag	Ort	Ankunft	Abfahrt
1	Lyon	Einschiffung ab 16.00 Uhr	22.00 Uhr
2	Mâcon	06.00 Uhr	18.00 Uhr
3	Chalon-sur-Saône	01.00 Uhr	14.30 Uhr
	Tournus	17.30 Uhr	19.30 Uhr
4	Lyon	07.00 Uhr	12.00 Uhr
5	Avignon	09.00 Uhr	19.00 Uhr
6	Arles	00.01 Uhr	18.30 Uhr
7	Châteauneuf-du-Rhône	04.30 Uhr	08.30 Uhr
	Le Pouzin	12.30 Uhr	14.00 Uhr
8	Lyon	02.00 Uhr	
		Ausschiffung n. d. Frühstück	

### REISELEISTUNGEN

- ✓ Taxiservice von & zur Haustür
- ✓ kleines Begrüßungsfrühstück
- ✓ Reise im Komfortreisebus
- ✓ 1 Gepäckstück à 20 kg p.P.
- ✓ **gratis Bordverpflegung im Bus** (s. S. 24) beim Hin-/Rücktransfer zum Anleger
- ✓ **SCHUBERT** Reisebegleitung
- ✓ Schifffahrt auf der 5-Sterne **MS AMADEUS „Provence“**
- ✓ 7 x **Übernachtung in der gebuchten Kabinenkategorie mit DU/WC**
- ✓ 7 x **volle Verpflegung mit täglich drei Mahlzeiten** (Abendessen 1. Tag – Frühstück 8. Tag)
- ✓ **täglich Kaffee/Tee und Gebäck am Nachmittag** (je nach Tagesprogramm)
- ✓ **täglich Mitternachtssnack**
- ✓ **Begrüßungsgetränk**
- ✓ **Willkommensdinner & Kapitänsdinner**
- ✓ **deutschsprachige Bordreiseleitung**
- ✓ **Teilnahme am Bordunterhaltungsprogramm**
- ✓ **freie Nutzung der Bordeinrichtungen**
- ✓ **Gepäckbeförderung Schiffsanlegestelle – Schiffskabine und zurück**
- ✓ **Moderne „Quietvox“-Audiosystem bei allen Landausflügen**
- ✓ **Hafengebühren**

### ROUTE



### MS AMADEUS »Provence« \*\*\*\*\*

13.08.–20.08.25

#### Decks

8 Tage

**Haydn** Hauptdeck achtern

**1.899 €**

**Haydn** Hauptdeck

**2.349 €**

**Strauss** Mitteldeck achtern

**2.599 €**

**Strauss** Mitteldeck

**2.749 €**

**Mozart** Oberdeck

**2.999 €**

**Mozart** Oberdeck Suite

**3.399 €**

**Zuschlag** Alleinbenutzung<sup>2</sup>

**999 €**

#### Ausflugspaket

**649 €**

**Busroute E** (s. S. 28)

**Bonuspunkte**

**6**

**Sie schützen 32 m<sup>2</sup> Klimawald** (s. S. 34)

**120,-** **Zustiegsrabatt sichern!\***

Preis bei Eigenanreise zum Hafen Lyon /Terminal

**ab 1.779,-** € p.P./DK

\*bei Eigenanreise zum jeweiligen Hafen oder Terminal  
<sup>2</sup>gilt nur für Hauptdeck achtern bis Mitteldeck, ab Oberdeck auf Anfrage

Buchung und Beratung unter **03473/226660** 65



**BORDSERVICE  
INKLUSIVE**  
(alle Infos s. S. 24)

Die Schiffsbeschreibung  
finden Sie auf Seite 41.

**Limitierte Plätze**

Paris

# La belle France auf der Seine

## HÖHEPUNKTE FRANKREICHS AUF EINEM 5-STERNE SCHIFF

*Eine unvergleichliche Kombination der vielleicht romantischsten Stadt der Welt mit einer spannenden Reise in die Vergangenheit der alten französischen Meister erwartet Sie auf dieser einwöchigen Kreuzfahrt. Auf den Spuren von Van Gogh, Cézanne und Gauguin führt Sie die Tour entlang der windungsreichen Seine flussabwärts in die Normandie, die ohne Zweifel zu den schönsten Landstrichen ganz Frankreichs zählt, bis Le Havre an der rauen Atlantikküste. Die Normandie ist auch aufgrund der Ereignisse während des Zweiten Weltkriegs ein wichtiger Teil der Europäischen Geschichte. Das weltberühmte Schloss von Versailles, die „Museumsstadt“ Rouen und die pittoreske Hafenstadt Honfleur sind nur ein Teil der Sehenswürdigkeiten, die diese Reise zum Highlight machen.*

### 1. Tag **Anreise nach Paris**

Am frühen Morgen fahren Sie direkt in die Stadt der Liebe nach Paris. Gegen Nachmittag findet die Einschiffung statt und um 20:00 Uhr heißt es dann „Leinen los!“. Vor dem Begrüßungscocktail und Willkommensdinner können Sie Ihr „schwimmendes Hotel“, die MS AMADEUS „Diamond“, ein wenig erkunden.

### 2. Tag **Van Gogh und Cézanne in Auvers-sur-Oise**

Am Morgen haben Sie Conflans-Sainte-Honorine erreicht, wo Ihr Ausflug nach Auvers-sur-Oise startet. Viele berühmte Künstler wie van Gogh oder Cézanne haben sich von diesem malerischen Tal inspirieren lassen. Wandeln Sie auf den Spuren der Impressionisten.

### 3. Tag **Rouen**

Das nächste Highlight Ihrer Reise erleben Sie heute in Rouen. Haben Sie gewusst, dass Johanna von Orléans auf dem hiesigen Marktplatz 1431 hingerichtet wurde? Den Beinamen „Stadt der 100 Türme“ verdankt Rouen der gotischen Kathedrale und den zahlreichen Kirchen. Zum Mittagessen kehren Sie zurück auf Ihr Schiff. Am Nachmittag haben Sie noch ausreichend Freizeit, um das beschauliche Städtchen Rouen auf eigene Faust zu erkunden. Zum Abendessen kehren Sie zurück an Bord und setzen Ihre Schiffsreise nach Le Havre fort, wo das Schiff über Nacht im Hafen ankert.

### 4. Tag **Le Havre, Klippen von Étretat und Honfleur**

Am Vormittag geht es an die atemberaubende Atlantikküste Frankreichs. Die

Klippen von Étretat bieten ein unvergleichliches Szenario, das Ihnen lange im Gedächtnis bleiben wird. Am Nachmittag fahren Sie in das maritime Honfleur. Kleine Gässchen, hübsche Fachwerkhäuser und die zweischiffige Kirche St. Cathérine prägen diesen sehenswerten Ort. Mit etwas Glück können Sie auch heute noch den Malern am Kai von Honfleur über die Schulter sehen.

### 5. Tag **Le Havre und Normandie-Rundfahrt**

Heute starten Sie zu einer Rundfahrt durch die Normandie mit Haltepunkten im historischen Bayeux, Caen mit einer 1.000-jährigen Geschichte und Pont l'Évêque, wo auch der gleichnamige Käse hergestellt wird. Am Nachmittag kehren Sie in Caudebec-en-Caux wieder auf Ihr Schiff zurück.

### 6. Tag **Les Andelys, Château Gaillard, Giverny, Château de Malmaison**

Heute geht es nach Giverny zum berühmten Monet-Haus und dem farbenprächtigen Garten und Sie machen einen Abstecher zum Château Gaillard – der Burg von Richard Löwenherz. In Vernon kehren Sie zum Mittagessen wieder zurück auf



Étretat



Schloss Versailles

Ihr Schiff. Am Nachmittag verlassen Sie in Vernon das Schiff, um zum Schloss Malmaison aufzubrechen. Der einstige Wohnsitz von Kaiser Napoleon ist ein wahrer Geheimtipp unter den Schlössern vor den Toren von Paris. Wandeln Sie auf den Spuren des Kaiserpaars durch den prächtigen Rosengarten. Am Abend kehren Sie in Mantes-La-Jolie an Bord zurück.

#### 7. Tag Paris und Montmartre

Am Morgen erreichen Sie die französische Hauptstadt Paris. Bei einer Stadtrundfahrt sehen Sie die wichtigsten Sehenswürdigkeiten der Stadt. Natürlich darf auch ein Besuch des berühmten Künstlerviertels Montmartre nicht fehlen. Lohnenswert ist dabei ein kleiner Aufenthalt auf den Stufen der Basilika Sacré-Cœur – von dort haben Sie einen wunderbaren Ausblick auf die Stadt Paris.

#### 8. Tag Paris - Abreise

Leider geht die Flusskreuzfahrt auf der Seine heute zu Ende und es heißt mit vielen neuen Eindrücken Abschied nehmen. Nach dem Frühstück an Bord und der Ausschiffung treten Sie die Heimreise an.

## ZUBUCHBARES AUSFLUGSPAKET



Mobilität erforderlich!  
(Hinweise s.S. 5)

- ✓ **Ausflug Auvers-sur-Oise mit örtlicher Reiseleitung**
- ✓ **Stadtrundgang Rouen mit örtlicher RL**
- ✓ **Ausflug Étretat mit örtlicher Reiseleitung**
- ✓ **Ausflug Honfleur mit örtlicher RL**
- ✓ **Tagesausflug Normandie inkl. Mittagessen mit örtlicher Reiseleitung**
- ✓ **Ausflug Château Gaillard / Giverny & Monet mit örtlicher Reiseleitung**
- ✓ **Ausflug Château de Malmaison**
- ✓ **Stadtrundfahrt Paris mit örtlicher Reiseleitung**
- ✓ **Ausflug zum Künstlerviertel Montmartre**

**HINWEISE** Der ausgeschriebene Verlauf versteht sich unter Zubuchung des Ausflugspaketes. Nicht im Reisepreis enthalten: Weitere Ausflüge, Getränke und Trinkgelder (Empfehlung 7 € bis 9 € p.P./ Tag). Für diese Reise ist ein Reisepass oder Personalausweis erforderlich. Einzelkabinen nur gegen Aufpreis buchbar.

## REISEVERLAUF

Tag	Ort	Ankunft	Abfahrt
1	Paris	Einschiffung ab 16.00 Uhr	20.00 Uhr
2	Conflans St. Honorine	01.30 Uhr	17.00 Uhr
3	Rouen	08.00 Uhr	17.30 Uhr
4	Le Havre	03.30 Uhr	
5	Le Havre		09.00 Uhr
	Caudebec-en-Caux	15.00 Uhr	22.00 Uhr
6	Les Andelys	08.00 Uhr	09.00 Uhr
	Vernon	11.30 Uhr	13.30 Uhr
	Mantes – La-Jolie	17.30 Uhr	18.30 Uhr
7	Paris	03.30 Uhr	
8	Paris	Ausschiffung n. d. Frühstück	

## REISELEISTUNGEN

- ✓ Taxiservice von & zur Haustür
- ✓ kleines Begrüßungsfrühstück
- ✓ Reise im Komfortreisebus
- ✓ 1 Gepäckstück à 20 kg p.P.
- ✓ **gratis Bordverpflegung im Bus** (s. S. 24) beim Hin-/Rücktransfer zum Anleger
- ✓ **SCHUBERT** Reisebegleitung
- ✓ Schifffahrt auf dem 5-Sterne Schiff **MS AMADEUS „Diamond“**
- ✓ 7 x **Übernachtung in der gebuchten** Kabinenkategorie mit DU/WC
- ✓ 7 x **volle Verpflegung mit täglich drei** Mahlzeiten (Abendessen 1. Tag – Frühstück 8. Tag)
- ✓ **täglich Kaffee/Tee und Gebäck am** Nachmittag (je nach Tagesprogramm)
- ✓ **täglich Mitternachtssnack**
- ✓ **Begrüßungsgetränk**
- ✓ **Willkommensdinner & Kapitänsdinner**
- ✓ **deutschsprachende Bordreiseleitung**
- ✓ **Teilnahme am Bordunterhaltungsprogramm**
- ✓ **freie Nutzung der Bordeinrichtungen**
- ✓ **Gepäckbeförderung Schiffsanlegestelle –** Schiffskabine und zurück
- ✓ **Moderne „Quietvox“-Audiosystem bei** allen Landausflügen
- ✓ **Hafengebühren**

## ROUTE



## MS AMADEUS »Diamond« \*\*\*\*\*

28.05.–04.06.25

### Decks

8 Tage

**Haydn** Hauptdeck achtern

**1.899 €**

**Haydn** Hauptdeck

**2.199 €**

**Strauss** Mitteldeck achtern

**2.499 €**

**Strauss** Mitteldeck

**2.599 €**

**Mozart** Oberdeck

**2.799 €**

**Mozart** Oberdeck Suite

**3.199 €**

**Zuschlag** Alleinbenutzung<sup>2</sup>

**999 €**

**Ausflugspaket**

**799 €**

**Busroute A** (s. S. 28)

**Bonuspunkte**

**6**

**Sie schützen 32 m<sup>2</sup> Klimawald** (s. S. 34)

**120,-** **Zustiegsrabatt sichern!\***

Preis bei Eigenreise zum Hafen Paris / Terminal:

**ab 1.779,-** € p.P./DK

\*bei Eigenreise zum jeweiligen Hafen oder Terminal  
<sup>2</sup>gilt nur für Hauptdeck achtern bis Mitteldeck, ab Oberdeck auf Anfrage

Buchung und Beratung unter **03473/226660** 67

**BORDSERVICE  
INKLUSIVE**  
(alle Infos s. S. 24)

## NEUE REISE

An- & Abreise sowie alle  
Ausflüge im Wert von  
insgesamt **299,-**  
im Reisepreis enthalten!

Luxor

# Abenteuer Nilkreuzfahrt & Badeurlaub

## ... HIGHLIGHTS AM LÄNGSTEN FLUSS DER WELT UND AM ROTEN MEER

*Ägypten – das Land der Pharaonen – bietet kulturellen Reichtum entlang des Nils, dem längsten Fluss der Erde, der auch die Lebensader Ägyptens genannt wird. Entdecken Sie bei Ihrer Kreuzfahrt Jahrtausende alte Geschichte und traumhafte Flusslandschaften von Luxor bis Assuan. Eine Nilkreuzfahrt ist die bequemste Art, den Nil zu bereisen. Die Kreuzfahrt bietet Ihnen vor allem die angenehme Möglichkeit, die beeindruckenden Sehenswürdigkeiten direkt auf dem Wasserweg zu besichtigen und das zur besten Reisezeit, dann ist es in den Städten am Nil nicht zu heiß und die Strände bieten ideale Bedingungen zum Baden.*

### 1. Tag Anreise

Heute fahren Sie im modernen Komfortreisebus zum Flughafen, von wo aus Sie nach Hurgada fliegen. Bereits am Flughafen werden Sie von Ihrem lokalen Reiseleiter empfangen. Sie fahren gemeinsam mit dem Bus zu Ihrem Nilkreuzfahrtschiff nach Luxor, dem idealen Ausgangspunkt für Ihre Kreuzfahrt. Nach dem Check-In in Ihr „schwimmendes Hotel“ werden Sie von der Crew auf die kommenden Urlaubstage eingestimmt.

### 2. Tag Luxor – Edfu

Auf geht es zu einer faszinierenden Exkursion

nach Theben-West mit den beeindruckenden Höhepunkten des antiken Ägyptens. Erkunden Sie das imposante Tal der Könige, wo die Pharaonen ruhen. Noch immer lassen ägyptische Bauwerke ehrfürchtig staunen und rätseln, was hier vor mehr als 4.000 Jahren vor sich gegangen sein mag. Beim Besuch von Theben-West, der Königsgräber im Tal der Könige sowie dem Terrasentempel der Königin Hatschepsut tauchen Sie erneut ein in die Geschichte. Anschließend besuchen Sie die 18 Meter hohen Memnonkolosse, die einst den Eingang des Totentempels des Königs Amenophis III bewachten. Im Anschluss erwartet Sie ein schmackhaftes Mittagessen an Bord, während das Schiff den Nil flussabwärts nach Edfu navigiert. Lehnen Sie sich zurück und genießen Sie die vorbeiziehende Landschaft, während Sie auf dem Sonnendeck entspannen.

### 3. Tag Kulturelle Schätze Edfu – Kom Ombo

Erleben Sie heute den Tempel des falkenköpfigen Horus in Edfu, eine der besterhaltenen Tempelanlagen des alten Ägypten. Ein gewaltiger Horusfalke aus Granit bewacht den Eingang zur Säulenhalle. Weiter fahren Sie am Nachmittag nach Kom Ombo und besichtigen den Sobek-Tempel, einen

einzigartigen Doppeltempel.

### 4. Tag Assuan – Zwischen Dammbesichtigung und Nubischer Kultur

Auf dem heutigen Programm steht die Besichtigung des Hochdamms von Assuan, der von 1960 bis 1971 mit sowjetischer Hilfe entstanden ist. Fast ebenso beeindruckend, wie der große Staudamm von Assuan, ist der riesige Nassersee dahinter – einer der größten Stauseen der Welt, der bis in den Sudan reicht. Im Anschluss erleben Sie den Mythos um den 42 Meter langen unvollendeten Obelisken in den antiken Granitsteinbrüchen. Freuen Sie sich auf den beeindruckenden Philae-Tempel und eine Felukka-Fahrt. Genießen Sie die sanfte Brise und die malerische Umgebung, während das Schiff gemächlich durch das ruhige Wasser gleitet.

### 5. Tag Freizeitparadies am Nil oder die Wunder von Abu Simbel

Der heutige Tag steht Ihnen zur freien Verfügung. Entdecken Sie den landschaftlich reizvollsten Ort des Landes auf eigene Faust. Beim Bummel durch die engen Gassen mit bunten Ständen finden Sie sicher das ein oder andere Souvenir für zu Hause. Wer möchte kann auf dem Schiff einen fakultativen Ausflug nach Abu Simbel

**ROUTE**



buchen, wo Sie die weltberühmten Tempel von Ramses II. und seiner Gattin Nefer-tarie besichtigen.

**6. Tag Edfu – Luxor – Entspannung auf dem Nil**  
Genießen Sie einen erholsamen Tag auf dem Schiff und entspannen Sie auf dem Pooldeck, während die beeindruckende Landschaft des Nilufers an Ihnen vorbeizieht. Das Schiff nimmt derweil Kurs über Edfu nach Luxor auf.

**7. Tag Luxor**  
Einen kulturellen Abschluss bildet der heutige Tag mit dem Besuch des imposanten Luxor-Tempels. Erleben Sie die Pracht dieses antiken Heiligtums, das der Verehrung der thebanischen Göttertriade Amun, Mut und Chons gewidmet ist. Die imposanten Sphingenalleen und die beeindruckenden Säulen des Tempels versetzen Sie zurück in die Zeit der Pharaonen.

**8. Tag Luxor – Hurghada**  
Heute endet die schöne Zeit auf dem längsten Fluss der Welt und Sie starten in eine entspannte Woche am Strand. Mit dem Bus werden Sie vom Schiffsanleger in Luxor nach Hurghada in Ihr Urlaubshotel gebracht. Genießen Sie für die nächsten 7 Tage die Annehmlichkeiten Ihres gebuchten Hotels.

**9. Tag bis 15. Tag Badeaufenthalt**  
Erholen Sie sich von den vielen neuen Eindrücken, die Sie während der Kreuzfahrt sammeln konnten. Erleben Sie kulinarische Vielfalt während Ihres All Inclusive Aufenthalts in Hurghada.

**15. Tag Abreise**  
Im Laufe des Tages werden Sie mit dem Bus zum Flughafen Hurghada gebracht, wo Sie anschließend den Rückflug nach Deutschland antreten. Unser Komfortreisebus bringt Sie zurück zum Terminal.

**MS „LADY MARY“ \*\*\*\*\***



Kabinenbeispiel

Die MS „Lady Mary“ ist ein 5-Sterne-Nil-kreuzfahrtschiff (lokale Kategorisierung). Das über 70 Meter lange Schiff wurde 2004 gebaut und 2016 renoviert. Die „Lady Mary“ verfügt über 5 Decks und 68 Kabinen. Sämtliche Kabinen sind mit Klimaanlage ausgestattete Außenkabinen auf dem Mittel- und Oberdeck, verfügen über Panoramafenster, Fernseher, Minisafe sowie Dusche, WC und Föhn. Kulinarisch verwöhnt werden Sie im Bordrestaurant. Zusätzliche Annehmlichkeiten bietet das Schiff u. a. mit einer Bar, einer Lounge und dem Swimmingpool auf dem Sonnendeck.

**HOTEL „SUNRISE GARDEN“ \*\*\*\*\***

Dieses 5-Sterne-All-Inclusive-Hotel liegt an der Küste des Roten Meeres in Hurghada und bietet Zugang zum Privatstrand und zu einem internationalen Tauchzentrum. Freuen Sie sich auf 3 Pools, 3 Restaurants sowie ein Spa- und Wellnesscenter. Alle Zimmer im „Sunrise Select Garden Beach Resort“ verfügen über Klimaanlage, eine Minibar und Sat-TV. Darüber hinaus verfügt jedes Zimmer über einen Balkon oder eine Terrasse mit Garten-, Pool- oder Meerblick. Sie können zwischen 3 Restaurants wählen, in denen Sie mit italienischer, orientalischer oder internationaler Küche verwöhnt werden. Das „Sunrise Select Garden Beach Resort“ verfügt außerdem über 2 Pubs und 4 Bars, darunter eine Poolbar und eine Strandbar.

**HINWEISE** Nicht im Reisepreis enthalten: weitere Ausflüge, Getränke (auf dem Schiff) sowie Visa- und Bearbeitungsgebühren, welche bei der Einreise nach Ägypten zu entrichten sind (ca. 30,- € p.P.). Ihr Reiseleiter ist Ihnen bei den Einreiseformalitäten am Flughafen behilflich. In Ägypten ist es üblich, für alle Serviceleistungen ein Trinkgeld zu zahlen. Für diese Reise ist ein noch mind. 6 Monate nach Reiseende gültiger Reisepass erforderlich. Einzelkabinen nur gegen Aufpreis buchbar. Hinweise zu den Kreuzfahrten siehe Seite 5.



MS „Lady Mary“ Lobby

**REISELEISTUNGEN**

- ✓ Taxiservice von & zur Haustür
- ✓ kleines Begrüßungsfrühstück
- ✓ Transfer im Komfortreisebus
- ✓ 1 Gepäckstück à 20 kg p.P.
- ✓ **gratis Bordverpflegung im Bus** (s. S. 24) beim Hin-/Rücktransfer zum Flughafen
- ✓ **SCHUBERT Reisebegleitung**
- ✓ Flug mit renommierter Fluggesellschaft nach Hurghada und zurück
- ✓ Flughafen-, Sicherheitsgebühren, Luftverkehrsabgabe & Kerosinzuschlag
- ✓ Flughafentransfers Hurghada - Luxor - Hurghada im klimatisierten Bus mit einem deutschsprachigen Vertreter
- ✓ Bustransfer von der Schiffsanlegestelle in Luxor zum Hotel nach Hurghada
- ✓ Nilkreuzfahrt an Bord des 5-Sterne-Schiffes MS „Lady Mary“
- ✓ 7 x Übernachtung an Bord
- ✓ 7 x volle Verpflegung mit täglich 3 Mahlzeiten (Abendessen 1. Tag bis Frühstück 8. Tag)
- ✓ Gepäckbeförderung Schiffsanlegestelle – Schiffskabine und zurück
- ✓ 7 x Übernachtung mit All Inclusive Verpflegung im Hotel „Sunrise Select Garden Beach Resort“ in Hurghada

**AUSFLUGSPAKET INKLUSIVE**

Mobilität erforderlich! (Hinweise s.S. 5)

- ✓ Luxor und Karnak-Tempel
- ✓ Tal der Könige
- ✓ Hatshepsut Tempel
- ✓ Memnon-Koloss
- ✓ Edfu & KomOmbo-Tempel
- ✓ Assuan Staudamm
- ✓ Unvollendeter Obelisk in Assuan
- ✓ Philae Tempel
- ✓ Felukenfahrt in Assuan

Tage	Reisetermin	Preis p.P. in DK	EZZ
15	17.02.–03.03.25	<b>2.499 €</b>	<b>999 €</b>
Bonuspunkte 13		Sie schützen 60 m <sup>2</sup> Klimawald (s. S. 34)	
<b>120,-</b> Rabatt bei Zustieg am Terminal sichern!		<b>ab 2.379,-</b> <small>€ p.P./DK+DZ</small>	
<small>Preis bei Eigenanreise zum Terminal:</small>			

\*bei Eigenanreise zum Terminal



## YACHT MS Katarina

### AUSZEIT IM MITTELMEER!

*Mit der neuen, eleganten Deluxe Motor-yacht KATARINA bereisen Sie die kristallklare Adria entlang der kroatischen Küste und entdecken malerische Inseln, mediterranes Klima und abgeschiedene Badebuchten. In familiärer Wohlfühlatmosphäre erleben Sie erholsame und einzigartige Urlaubstage. Die perfekt geschulte Crew wird Sie nach allen Regeln der Kunst verwöhnen. Der Kapitän freut sich über Ihren Besuch auf der Brücke.*

#### **Mit der KATARINA können Sie was erleben!**

- Atemberaubende Aussicht auf herrliche Landschaften entlang der Küste
- Badeplattform am Heck für den Sprung in die Adria
- Auszeit auf dem großen Sonnendeck mit Sonnenliegen, Whirlpool und Bar
- Frische und regionale Küche an Bord
- W-LAN an Bord (kostenlos)
- großer Bugbereich mit Sitzgelegenheiten

#### **KATARINA Kabinen – Ihr Zuhause auf See!**

Es stehen 18 komfortable Kabinen auf Haupt- und Mitteldeck zur Auswahl.

- 8 Hauptdeck Kabinen haben 2 Bullaugen (nicht zu öffnen)
- 9 Kabinen auf dem Mitteldeck verfügen über 1 Fenster (zu kippen)
- 1 Superior Kabine (18) auf dem Mitteldeck verfügt über 2 große Bullaugen (nicht zu öffnen)

Alle geräumigen Kabinen in modernem Design verfügen z.T. über ein Doppelbett (200 x 160 cm) oder zumeist über zwei Einzelbetten (200 x 90 cm). Alle Kabinen sind voll klimatisiert und sind ausgestattet mit Schreibtisch und Stuhl, Safe, Haartrockner, Schwimmwesten, Feueralarm, Schrank, Stromversorgung 220 V, einem großzügiges Bad mit Walk-In Dusche und WC, Sortiment an Shampoos und Handtüchern.

#### **KATARINA – Daten & Fakten:**

**Bordsprache:** Englisch und Deutsch.  
Bordwährung: Euro. Kreditkarten werden akzeptiert! Die Bordrechnung kann bequem in bar oder per Karte am Ende der Kreuzfahrt beglichen werden.

**Trinkgelder:** Getränke und Trinkgelder an Bord sind nicht eingeschlossen. Diese sind

an Bord zahlbar. Die Zahlung der Trinkgelder ist freiwillig und richtet sich nach der individuellen Zufriedenheit. Trinkgeldempfehlung 100,- € p. P. und Woche.

**Kleidung:** Es gibt keinen erforderlichen Dresscode an Bord. Mit gepflegter Freizeitkleidung liegen Sie immer richtig. Zu den Mahlzeiten ist das Erscheinen in Badehose und/oder mit nacktem Oberkörper unerwünscht.

**Hinweis:** Aufgrund von speziellen Ankerbedingungen und Anforderungen in einigen kroatischen Häfen gehen Schiffe Seite an Seite vor Anker, so dass die Gäste einen Spalt zwischen den Schiffen überqueren müssen, um ans Ufer zu kommen. In diesem Fall müssen die Gäste beim Überqueren besonders vorsichtig sein und machen dies auf ihre eigene Gefahr. Die Schiffscrew steht natürlich helfend zur Seite für Gäste, die das verlangen.

**SEITENANSICHT & TECHNISCHE DATEN**

Baujahr	2019
Flagge	Kroatien
Decks	3
Kabinen/Suiten	18/1
Passagiere	max. 36 Personen
Länge x Breite	45 m x 8,4 m

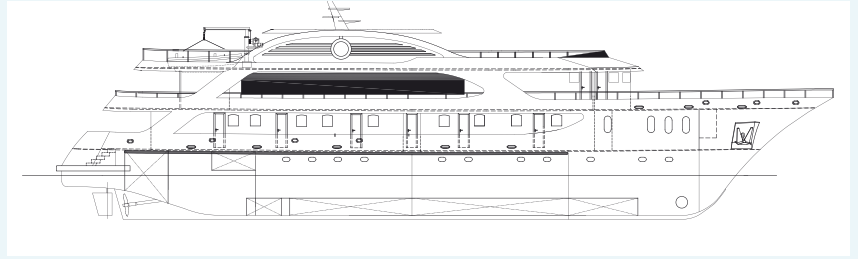

**KABINENPLAN**

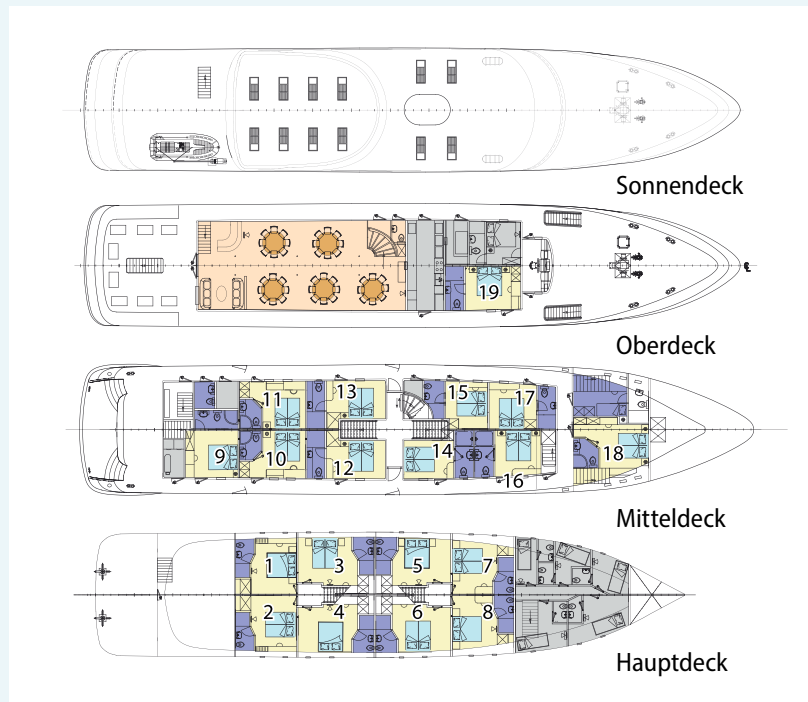

**URLAUB AUF DER DELUXE MOTORYACHT KATARINA**



**BORDSERVICE  
INKLUSIVE**  
(alle Infos s. S. 24)

Die Schiffsbeschreibung  
finden Sie auf Seite 70.

**BESTSELLER**  
In kleiner Gruppe



Dubrovnik

## Kreuzfahrt entlang der traumhaften Küste Dalmatiens

...MIT EINER DELUXEYACHT

*Erleben Sie die traumhafte Inselwelt und romantische Buchten auf Ihrer eigenen exklusiven Motoryacht (max. 36 Passagiere). Die bezaubernden kleinen Hafentstädte kann kein großes Kreuzfahrtschiff ansteuern: Sie sehen u.a. die Inseln und Städte Korčula, Mljet, Dubrovnik, Pelješac, Hvar und Brač.*

### 1. Tag **Anreise nach Slowenien**

Heute beginnt Ihre Kroatienreise zunächst mit der Fahrt nach Slowenien. Gegen Abend erreichen wir unser Hotel in Slowenien zur bequemen Zwischenübernachtung.

### 2. Tag **Split - Check in**

In Split angekommen checken Sie in Ihre Deluxe-Yacht ein. Im Anschluss werden Sie von Ihrem Reiseleiter zu einer Tour durch die wunderschöne Altstadt von Split begleitet. Bei Ihrer Rückkehr zum Schiff werden Sie mit einem Willkommenscocktail zum Abendessen an Bord erwartet.

### 3. Tag **Split - Insel Korčula**

Am Vormittag erwartet Sie eine spektakuläre Aussicht während der Fahrt durch das

kroatische Inselparadies nach Korčula, dem Geburtsort von Marco Polo. In einer Bucht, umgeben von azurblauem Wasser, halten Sie zum Mittagessen an Bord. In Korčula erwartet Sie Ihre Reiseleitung zum Stadtrundgang. Genießen Sie den Abend individuell in der lebendigen Altstadt mit vielen Bars und Restaurants.

### 4. Tag **Insel Korčula - Insel Mljet - Dubrovnik**

Heute Morgen nehmen Sie Kurs auf die Insel Mljet, die auch Odysseus-Insel genannt wird. Dort begeben Sie sich auf einen Spaziergang durch den Nationalpark entlang der berühmten Salzseen. Nutzen Sie die Gelegenheit für eine Abkühlung im azurblauen Wasser der Seen. Nach dem Mittagessen an Bord geht es weiter nach Dubrovnik. Bevor Sie dort festmachen, schippert Sie der Kapitän entlang der spektakulären Altstadtmauern Dubrovniks. Dabei genießen Sie das Abendessen vom Buffet an Bord.

### 5. Tag **Dubrovnik**

Nach dem Frühstück steht ein wunderschöner Tag in der romantischen Stadt Dubrovnik bevor. Ihr Reiseleiter erwartet Sie bereits

zu einem Stadtrundgang durch die Altstadt. Genießen Sie den verbleibenden Tag in der malerischen Stadt.

### 6. Tag **Elaphiti Inseln - Halbinsel Pelješac**

Am Morgen verlassen Sie diese wunderschöne Stadt und setzen die Kreuzfahrt in Richtung eines kleinen Küstenortes auf der Halbinsel Pelješac fort, der für seinen ausgezeichneten Wein bekannt ist. Vor dem Mittagessen hält die Yacht kurz für einen Badestopp vor einer der Elaphiten Inseln und kommt am Nachmittag auf der Halbinsel Pelješac an. Von dort geht es zur Weiterfahrt ins Dorf Kuna. Hier besuchen Sie einen örtlichen Bauernhof, auf dem Sie einen typischen Dorfnachmittag mit kroatischen Köstlichkeiten und ein All-inclusive-Abendessen mit regionalen Gerichten genießen können, die aus eigenen Produkten zubereitet sind. Im Anschluss fahren Sie zurück zum Schiff.

### 7. Tag **Insel Hvar**

Heute erwartet Sie ein weiteres Highlight Ihrer Küstenkreuzfahrt, die schöne Insel Hvar. Nach einem Badestopp zum Mittag





Zlatni Rat



Hvar



MS KATARINA



Korčula

**Auch mit Flugan- & -abreise buchbar**

05.04.–12.04.25	ab <b>2.279 €</b>
26.04.–03.05.25	ab <b>2.379 €</b>
03.05.–10.05.25	ab <b>2.479 €</b>
26.10.–02.11.25	ab <b>2.279 €</b>

auf den Paklinski Inseln erwartet Sie Ihr Reiseleiter auf der Sonneninsel Hvar zu einem Stadtrundgang und zeigt Ihnen die bedeutendsten Sehenswürdigkeiten. Den Abend genießen Sie individuell in der lebhaften Altstadt.

**8. Tag Insel Brač mit Captains-Dinner**

Die Insel Brač überzeugt durch ihre langen Strände, die Sie heute erkunden werden. Mit einem kleinen Spaziergang oder Fahrt mit der Bimmelbahn erreichen Sie den berühmten Strand – das Goldene Horn. Zurück im beliebten Fischerort Bol, dem Hauptort der Insel, werden Sie gegen Mittag zu einer Verkostung kroatischer Weine erwartet. Das Captains Dinner am letzten Abend auf dem Schiff rundet diese einmalige Kreuzfahrt ab.

**9. Tag Split - Slowenien**

Heute heißt es leider Abschiednehmen vom Traumland Kroatien. Nach dem Check-Out fahren Sie gegen Mittag nach Slowenien zur letzten Zwischenübernachtung.

**10. Tag Heimreise**

Nach dem Frühstück in Ihrem Zwischenübernachtungshotel in Slowenien treten Sie die Heimreise an.

**HINWEISE** Nicht im Reisepreis enthalten: weitere Getränke und Trinkgelder. Für diese Reise ist ein Reisepass oder Personalausweis erforderlich. Eventuell weitere Eintrittsgelder sind nicht im Reisepreis enthalten. Aufgrund von speziellen Ankerbedingungen und Anforderungen in einigen kroatischen Häfen gehen die Schiffe Seite an Seite vor Anker, so dass Sie einen Spalt zwischen den Schiffen überqueren müssen, um ans Ufer zu kommen. In diesem Fall müssen Sie beim Überqueren besonders vorsichtig sein und machen dies auf Ihre eigene Gefahr. Die Schiffscrew steht helfend zur Seite für Kunden, die Hilfe benötigen.

**ROUTE**



**REISELEISTUNGEN**

- ✓ 100 € Frühzahlerbonus bis 31.10.2024
- ✓ 50 € Frühbucherbonus bis 31.12.2024
- ✓ Taxiservice von & zur Haustür<sup>1</sup>
- ✓ kleines Begrüßungsfrühstück
- ✓ Transfer im Komfortreisebus
- ✓ 1 Gepäckstück à 20 kg p.P.
- ✓ gratis Bordverpflegung im Bus (s. S. 24) beim Hin-/Rücktransfer zum Anleger<sup>1</sup>
- ✓ SCHUBERT Reisebegleitung während der Kreuzfahrt
- ✓ 2 x Zwischenübernachtung inkl. Halbpension in Slowenien<sup>1</sup>
- ✓ 7 x ÜN auf der MS KATARINA in der gebuchten Kabinenkategorie Deluxe mit Klimaanlage und eigener DU/WC, Safe, Föhn, LCD TV
- ✓ Willkommenscocktail
- ✓ 7 x Frühstücksbuffet inkl. Wasser, Kaffee oder Tee
- ✓ 5 x 3-Gänge-Menü als Mittagessen mit Salatbuffet
- ✓ 2 x 3-Gänge-Menü als Abendessen mit Salatbuffet
- ✓ 1 x Kapitänsdinner mit Musik an Bord
- ✓ 1 x all-inclusive Abendessen auf Pelješac mit Dorfparty
- ✓ 1 x Wein- und Olivenölprobe an Bord
- ✓ Stadtführung Split inklusive örtlicher Reiseleitung
- ✓ Stadtführung Korčula inklusive örtlicher Reiseleitung
- ✓ Eintritt Nationalpark Mljet
- ✓ Abendkreuzfahrt Dubrovnik
- ✓ Transfer nach Dubrovnik
- ✓ Stadtführung Dubrovnik inklusive örtlicher Reiseleitung
- ✓ Stadtführung Hvar inklusive örtlicher Reiseleitung
- ✓ Weinverkostung in Bol
- ✓ 2 Handtücher pro Person
- ✓ täglicher Kabinenservice & Handtuchwechsel
- ✓ 1 Strandbadetuch pro Person
- ✓ Maximal 4/5 Stunden Fahrt pro Tag
- ✓ Free Wi-Fi
- ✓ Freie Nutzung des Whirlpools
- ✓ Gepäckbeförderung von der Schiffsanlegestelle zur Schiffskabine und zurück
- ✓ Hafengebühren

DELUXE YACHT 2025	04.04.–13.04.	25.04.–04.05.	02.05.–11.05.	25.10.–03.11.
Decks	10 Tage	10 Tage	10 Tage	10 Tage
Hauptdeck	2.199 €	2.299 €	2.399 €	2.199 €
Mitteldeck	2.399 €	2.499 €	2.599 €	2.399 €
Busroute D (s. S. 28)	Bonuspunkte 8	🌳 Sie schützen 40 m <sup>2</sup> Klimawald (s. S. 34)		

**120,-** Zustiegsrabatt sichern!\*  
Frühzahlerpreis pro Person im DZ bei Eigenanreise zum Terminal

ab **1.979,-** € p.P./DK

<sup>1</sup>bei Eigenanreise zum Terminal; <sup>2</sup>gilt nur bei Busan- und -abreise

**BORDSERVICE  
INKLUSIVE**  
(alle Infos s. S. 24)

Die Schiffsbeschreibung  
finden Sie auf Seite 70.

**NEUE REISE**  
In kleiner Gruppe



MS KATARINA

## Kreuzfahrt Naturparadies und Perlen der Adria

...MIT NATIONALPARKS KORNATEN & KRKA

*Glasklares Wasser, die Strände, die einmalige Natur, aber ganz besonders die Seele der Region und die Herzenswärme der Menschen und vor allem der Crew an Bord machen diese Reise zu einem ganz besonderen Erlebnis. Kommen Sie mit und lernen Sie die Küste Kroatiens von einer neuen Perspektive aus kennen. Ob durch die zahlreichen kleinen Inseln des Kornati-Nationalparks mit seiner unberührten Natur oder die rauschenden Wasserfällen im Krka-Nationalpark - hier kommen Naturfreunde ganz auf ihre Kosten.*

### 1. Tag **Anreise nach Slowenien**

Am Morgen startet die Fahrt zur entspannten Zwischenübernachtung in Slowenien. Nach dem Check-in werden Sie bereits zum Abendessen erwartet.

### 2. Tag **Split – Check-in**

In Split angekommen steht die luxuriöse Yacht schon für Sie bereit. Nach dem Check-in erkunden Sie gemeinsam mit der örtlichen Reiseleitung die Innenstadt von Split mitsamt dem Diokletianspalast. Zurück auf der Yacht werden Sie mit einem Begrüßungscocktail empfangen und genießen im

Anschluss gemeinsam das Abendessen. Da das Schiff unmittelbar in der Nähe der Altstadt über Nacht liegt, haben Sie am Abend noch die Möglichkeit, etwas durch die romantischen Gassen von Split zu schlendern und das maritime Flair zu erleben.

### 3. Tag **Primošten**

Heute heißt es Leinen los! Am Morgen verlassen Sie den Hafen von Split in nördliche Richtung. Genießen Sie die ersten Seemeilen entlang der Adria und tauchen Sie ein in das azurblaue Wasser während des ersten Badestopps. Nach dem Mittagessen erreichen wir die malerische Stadt Primošten. Bummeln Sie durch die zahlreichen engen Gassen entlang der Altstadt und erhaschen dabei einen Einblick in so manchen liebevoll gestalteten Hinterhof oder kleinen gepflegten Garten mit seinen in leuchtenden Farben blühenden Blumen und Sträuchern. Rings um die Altstadt laden traumhafte Strände zum Sonnenbaden und kristallklares Meer zum Sprung ins kühle Nass ein. Der größte Strand in Primošten ist nur 10 Gehminuten vom Schiff entfernt und heißt Raduča. Sein kleinerer Teil, Mala Raduča, wurde zu einem der 10 schönsten Strände Kroatiens gewählt.

### 4. Tag **Nationalpark Kornati & Telašćica - Zadar**

Heute erwartet Sie ein Nationalpark der besonderen Art. Ein ausschließlich per Schiff zu erreichender Nationalpark, der aus einem Archipel von 89 Inseln und Riffen besteht. Lassen Sie sich hautnah von diesem einmaligen Anblick verzaubern. Umgeben von dieser atemberaubenden Inselwelt wirft der Kapitän den Anker und lädt zum Baden von der Yacht aus ein. Sie passieren den faszinierenden Naturpark Telašćica, bevor es weiter geht in die Küstenstadt Zadar. Nach der Ankunft nehmen Sie an einer geführten Tour teil. Ein Besuchermagnet der Stadt sind die weltweit einzigartige Meeresorgel und die Lichtinstallation „Gruß an die Sonne“. Viele Restaurants säumen einen Teil der Uferpromenade und des Zentrums und laden zu einem landestypischen Abendessen ein.

### 5. Tag **Nationalpark Krka und Skradin**

Wachen Sie auf und bewundern Sie die malerische Aussicht, während die Kreuzfahrt weiter nach Süden geht. Nach der Ankunft in Skradin nehmen Sie das Ausflugsboot und spazieren durch den Nationalpark Krka-Wasserfälle. Hier gibt es 17 Wasserfälle mit bis zu 100 m breiten Kaskaden und der Fluss Krka

stürzt 45,7m in die Tiefe. Zurück in Skradin wartet bereits der Transferbus auf Sie und bringt Sie ein Stück ins Landesinnere. Sie besuchen ein Weingut zur Weinprobe und genießen zu den einheimischen Weinen ein leichtes Tapas-Essen.

**6. Tag Šibenik**

Zum Frühstück legt die Yacht für eine kurze Etappe nach Šibenik, eine Stadt im zentralen Teil der kroatischen Adriaküste, ab. Bei einer geführten Besichtigungstour am Nachmittag erkunden Sie die prächtige Altstadt, die Kulturdenkmäler und möglicherweise das berühmteste hier, die zum UNESCO-Weltkulturerbe gehörende St.-Jakobs-Kathedrale. Schlendern Sie durch die Gassen und entdecken Sie den historischen Kern sowie die Uferpromenade. Das Schiff liegt wieder über Nacht ganz in der Nähe der Altstadt, sodass Sie jederzeit flanieren gehen und den Abend in einem der zahlreichen Restaurants ausklingen lassen können.

**7. Tag Trogir**

Am Morgen verlassen Sie Šibenik weiter in Richtung Süden. Nach dem Frühstück sucht der Kapitän wieder eine ruhige abgelegene Bucht für einen Badestopp. Nach der herrlichen Erfrischung erreichen wir am Nachmittag eine weitere Perle der kroatischen Adriaküste – Trogir. Das beliebte Urlaubsziel überzeugt durch seinen besonderen Charme und Flair, das die Stadt den Römern zu verdanken hat. Gehen Sie gemeinsam mit der örtlichen Reiseleitung auf Entdeckungstour entlang der romantischen Gassen und der traumhaften Uferpromenade. Am Abend werden Sie von der Crew und dem Kapitän zum Kapitänsdinner begrüßt. Während Ihnen verschiedene Gänge serviert werden, haben Sie die Möglichkeit, zur Musik der Live-Band an Bord zu tanzen.

**8. Tag Split**

Die letzte Passage der Kreuzfahrt lassen Sie entspannt angehen. Beim Badestopp können Sie noch einmal die Seele baumeln und sich auf der Luftmatratze treiben lassen. Genießen Sie den herrlichen Ausblick auf die umliegenden Weinberge, bevor Sie nach dem Mittagessen Split erreichen. Genießen Sie den letzten Abend an der Adria und lassen Sie die Kreuzfahrt in der romantischen Altstadt ausklingen.

**9. Tag Check-out und Fahrt nach Slowenien**

Nach dem Frühstück an Bord können Sie den Vormittag nutzen, um noch ein paar Mitbringsel vom Markt in Split zu besorgen. Gegen Mittag erwartet Sie unser Bus und bringt Sie für eine Nacht in Ihr komfortables Hotel in Slowenien, um ausgeruht und erfrischt für die letzte Etappe Ihrer Reise zu sein.

**10. Tag Heimreise**



Nationalpark Krka



Nationalpark Kornati

**HINWEISE** Nicht im Reisepreis enthalten: weitere Getränke und Trinkgelder. Für diese Reise ist ein Reisepass oder Personalausweis erforderlich. Eventuell weitere Eintrittsgelder sind nicht im Reisepreis enthalten. Aufgrund von speziellen Ankerbedingungen und Anforderungen in einigen kroatischen Häfen gehen die Schiffe Seite an Seite vor Anker, so dass Sie einen Spalt zwischen den Schiffen überqueren müssen, um ans Ufer zu kommen. In diesem Fall müssen Sie beim Überqueren besonders vorsichtig sein und machen dies auf Ihre eigene Gefahr. Die Schiffscrew steht helfend zur Seite für Kunden, die Hilfe benötigen.

**Auch mit Flugan- & -abreise buchbar**

12.04.–19.04.25	ab <b>2.279 €</b>
10.05.–17.05.25	ab <b>2.479 €</b>

**ROUTE**



**REISELEISTUNGEN**

- ✓ **100 € Frühzahlerabbat bis 31.10.2024**
- ✓ **50 € Frühbucherabbat bis 31.12.2024**
- ✓ Taxiservice von & zur Haustür<sup>1</sup>
- ✓ kleines Begrüßungsfrühstück
- ✓ Transfer im Komfortreisebus
- ✓ 1 Gepäckstück à 20 kg p.P.
- ✓ **gratis Bordverpflegung im Bus** (s. S. 24) beim Hin-/Rücktransfer zum Anleger<sup>1</sup>
- ✓ **SCHUBERT Reisebegleitung** während der Kreuzfahrt
- ✓ 2 x Zwischenübernachtung inkl. Halbpension in Slowenien<sup>1</sup>
- ✓ 7 x Übernachtung auf der MS KATARINA in der gebuchten Kabinenkategorie Deluxe mit Klimaanlage und eigener DU/WC, Safe, Föhn, LCD TV
- ✓ Willkommenscocktail
- ✓ 7 x Frühstücksbuffet inkl. Wasser, Kaffee oder Tee
- ✓ 6 x 3-Gänge-Menü als Mittagessen mit Salatbuffet
- ✓ 1 x 3-Gänge-Menü als Abendessen mit Salatbuffet
- ✓ 1 x Kapitänsdinner mit Musik an Bord
- ✓ 1 x Wein- und Olivenölprobe an Bord
- ✓ Stadtführung Split inklusive örtlicher Reiseleitung
- ✓ Freizeit in Primosten
- ✓ Eintritt Nationalpark Kornati
- ✓ Eintritt Naturpark Telašćica
- ✓ Stadtführung Zadar inklusive örtlicher Reiseleitung
- ✓ Eintritt Nationalpark Krka
- ✓ Weinverkostung mit Tapas inkl. Transfer
- ✓ Stadtführung Šibenik inklusive örtlicher Reiseleitung
- ✓ Stadtführung Trogir inklusive örtlicher Reiseleitung
- ✓ 2 Handtücher pro Person
- ✓ täglicher Kabinenservice & Handtuchwechsel
- ✓ 1 Strandbadetuch pro Person
- ✓ maximal 4/5 Stunden Fahrt pro Tag
- ✓ kostenloses W-LAN
- ✓ freie Nutzung des Whirlpools
- ✓ Gepäckbeförderung von der Schiffsanlegestelle zur Schiffskabine und zurück
- ✓ Hafengebühren

DELUXE YACHT		11.04.–20.04.25	09.05.–18.05.25
Decks		10 Tage	10 Tage
Hauptdeck		<b>2.199 €</b>	<b>2.399 €</b>
Mitteldeck		<b>2.399 €</b>	<b>2.599 €</b>
Busroute D (s. S. 28)	Bonuspunkte 8	🌳 Sie schützen <b>40 m<sup>2</sup></b> Klimawald (s. S. 34)	

**120,-** Zustiegsrabatt sichern! \*  
Frühzahlerpreis pro Person im DZ bei Eigenanreise zum Terminal ab **1.979,-** € p.P./DK

\*bei Eigenanreise zum Terminal; †gilt nur bei Busan- und -abreise

**BORDSERVICE  
INKLUSIVE**  
(alle Infos s. S. 24)

Die Schiffsbeschreibung  
finden Sie auf Seite 70.

**NEUE REISE**  
In kleiner Gruppe

Makarska

# Kreuzfahrt Inselhüpfen in der Adria & Blaue Grotte

...MIT DEN INSEL HVAR, BRAČ UND KORČULA

*Eine Kreuzfahrt der besonderen Art erwartet Sie auf dieser Deluxe-Yacht in familiärer Atmosphäre. Genießen Sie jeden Abend in unmittelbarer Nähe der Städte, denn mit Ihrer Yacht übernachten Sie stets am besten Platz der Stadt und können bequem zu Fuß die Umgebung erkunden. Sie lernen so das kleine Land Kroatien auf eine besondere Weise kennen.*

## 1. Tag Anreise nach Slowenien

Heute beginnt Ihre Kroatienreise zunächst mit der Fahrt nach Slowenien. Gegen Abend erreichen Sie das Hotel zur bequemen Zwischenübernachtung.

## 2. Tag Split – Check-in

In Split angekommen werden Sie bereits von der Crew erwartet und checken in Ihre Deluxe-Yacht ein. Im Anschluss zeigt Ihnen die örtliche Reiseleitung die Innenstadt von Split mitsamt dem Diokletianspalast. Zurück auf der Yacht werden Sie mit einem Begrüßungscocktail empfangen und genießen im Anschluss das gemeinsame Abendessen. Da das Schiff unmittelbar in der Nähe der Altstadt über Nacht liegt, haben Sie am Abend

noch die Möglichkeit, etwas durch die romantischen Gassen von Split zu schlendern.

## 3. Tag Insel Hvar

Am Morgen verlassen Sie den Hafen von Split in Richtung Sonneninsel Hvar. Nach einem Badestopp zum Mittag in einer Bucht vor den Paklinski Inseln wartet das Taxi-Boot, welches Sie zur Reiseleitung nach Hvar zu einem Stadtrundgang bringt. Sie zeigt Ihnen bei einer kleinen Führung die bedeutendsten Sehenswürdigkeiten und gibt Ihnen gern noch ein paar Tipps für den Abend, den Sie individuell in der lebhaften Altstadt verbringen. Besuchen Sie die Festung, von der Sie einen malerischen Ausblick auf die Stadt beim Sonnenuntergang haben, oder genießen Sie einen entspannten Abend in einem der Restaurants entlang der Promenade, wo in der Zwischenzeit auch Ihre Yacht festgemacht hat.

## 4. Tag Blaue Grotte und Vis

Das heutige Ziel ist die Insel Vis, die als Drehort für den Film „Mamma Mia 2“ bekannt wurde. Doch zunächst besuchen Sie die kleine Insel Biševo und ihre berühmte Blaue

Grotte – ein wahres Highlight der Reise. Die Blaue Grotte ist ein prächtiges und einzigartiges Naturwunder. Mit einem silberblauen, türkisem Licht wird die Grotte im Inneren der Höhle auf natürliche Weise erleuchtet (Der Besuch hängt von den Wetter- und Gezeitenbedingungen ab). Genießen Sie das Mittagessen an Bord, während sich das Schiff der Insel Vis nähert. Hier haben Sie Zeit zur freien Verfügung, um die wichtigsten Drehorte rund um die Insel zu erkunden: den Hafen von Vis oder den Markt, wo der große Abba-Auftritt gedreht wurde, und viele weitere. Am Abend gibt es in der sommerlichen Filmkulisse jede Menge schöne Sehenswürdigkeiten und Restaurants zu entdecken.

## 5. Tag Vela Luka

Starten Sie bei einem Sonnenaufgang über der Adria und den ersten Sonnenstrahlen in den Tag. Der Kapitän sucht wieder für Sie auf dem Weg zur Insel Korčula eine schöne einsame Bucht für einen Sprung vom Schiff ins kühle Nass. Nach dem Mittagessen an Bord können Sie auf dem Sonnendeck relaxen, während wir in den Hafen von Vela Luka ein-

laufen. Eingerahmt von den Bergen bietet Vela Luka durch seine geschützte Lage ein besonders mildes mediterranes Klima. Genießen Sie den Abend individuell in einer typischen Konoba und probieren Sie ein Glas des hier angebauten Pošip.

**6. Tag Korčula**

Korčula ist die Insel mit der üppigsten Vegetation an der Adria, die von Weinbergen und Olivenhainen geprägt ist. Von der Yacht aus haben Sie den besten Blick auf die bezaubernde Landschaft. Bei einem Schwimmstopp entlang der Insel tauchen Sie ein in das türkisblaue Wasser und lassen die Seele baumeln. Am Nachmittag heißt Sie die örtliche Reiseleitung in der Marco-Polo-Stadt Korčula willkommen und führt Sie durch die beschaulichen Gässchen der Altstadt. Das Schiff liegt wieder über Nacht ganz in der Nähe der Stadtmauer, sodass Sie jederzeit flanieren gehen können.

**7. Tag Makarska**

Nachdem Sie am Morgen Korčula verlassen haben, starten Sie bei einem letzten Schwimmstopp auf Ihrer Reise in den Tag. Mit seiner gleichnamigen Riviera zählt Makarska zu den beliebtesten Urlaubszielen Kroatiens. Angelegt an der belebten Uferpromenade „Riva“ werden Sie von der örtlichen Reiseleitung willkommen geheißen. Sie schlendern gemeinsam entlang der romantischen Gassen, die sich durch das Zentrum schlängeln, und entdecken dabei prachtvolle Gebäude, Museen und historische Bauwerke. Am Abend werden Sie an Bord vom Kapitän zum Kapitänsdinner erwartet.

**8. Tag Insel Brač und Split**

Am Vormittag erreichen Sie eine der schönsten kleinen Siedlungen Europas – Pučišća auf der Insel Brač. Bis zum Mittagessen an Bord haben Sie Zeit, dieses charmante Dorf zu erkunden, das für seine lange Steinmetztradition bekannt ist. Der weiße Marmor aus den umliegenden Steinbrüchen findet sich in vielen denkwürdigen Monumenten auf der Welt wieder. Z.B. wurde das Weiße Haus in Washington und auch der Reichstag mit dem Bračer Marmor verschönert. Am frühen Abend erreichen Sie Split. Genießen Sie den letzten Abend an der Adria und lassen Sie die Kreuzfahrt in der romantischen Altstadt ausklingen.

**9. Tag Check-out und Fahrt nach Slowenien**

Nach dem Frühstück an Bord können Sie den Vormittag nutzen, um noch ein paar Mitbringsel vom Markt in Split zu besorgen. Gegen Mittag erwartet Sie unser Bus und bringt Sie zur entspannten Zwischenübernachtung nach Slowenien.

**10. Tag Heimreise**



Blaue Grotte



**HINWEISE** Nicht im Reisepreis enthalten: weitere Getränke und Trinkgelder. Für diese Reise ist ein Reisepass oder Personalausweis erforderlich. Eventuell weitere Eintrittsgelder sind nicht im Reisepreis enthalten. Aufgrund von speziellen Ankerbedingungen und Anforderungen in einigen kroatischen Häfen gehen die Schiffe Seite an Seite vor Anker, so dass Sie einen Spalt zwischen den Schiffen überqueren müssen, um ans Ufer zu kommen. In diesem Fall müssen Sie beim Überqueren besonders vorsichtig sein und machen dies auf Ihre eigene Gefahr. Die Schiffscrew steht helfend zur Seite für Kunden, die Hilfe benötigen.

Auch mit Flugan- & -abreise buchbar	
19.04.–26.04.25	ab <b>2.279 €</b>
17.05.–24.05.25	ab <b>2.529 €</b>
12.10.–19.10.25	ab <b>2.429 €</b>



DELUXE YACHT 2025	18.04.–27.04.	16.05.–25.05.	11.10.–20.10.
Decks	10 Tage	10 Tage	10 Tage
Hauptdeck	2.199 €	2.449 €	2.349 €
Mitteldeck	2.399 €	2.649 €	2.549 €
Busroute D (s. S. 28)	Bonuspunkte 8	🌳 Sie schützen 40 m <sup>2</sup> Klimawald (s. S. 34)	

**120,-** Zustiegsrabatt sichern!\*  
Frühzahlerpreis pro Person im DZ bei Eigenanreise zum Terminal ab **1.979,-** € p.P./DK

\*bei Eigenanreise zum Terminal; †gilt nur bei Busan- und -abreise

**REISELEISTUNGEN**

- ✓ 100 € Frühzahlerabbat bis 31.10.2024
- ✓ 50 € Frühbucherabbat bis 31.12.2024
- ✓ Taxiservice von & zur Haustür<sup>1</sup>
- ✓ kleines Begrüßungsfrühstück
- ✓ Transfer im Komfortreisebus
- ✓ 1 Gepäckstück à 20 kg p.P.
- ✓ gratis Bordverpflegung im Bus (s. S. 24) beim Hin-/Rücktransfer zum Anleger<sup>1</sup>
- ✓ SCHUBERT Reisebegleitung während der Kreuzfahrt
- ✓ 2 x Zwischenübernachtung inkl. Halbpension in Slowenien<sup>1</sup>
- ✓ 7 x Übernachtung auf der MS KATARINA in der gebuchten Kabinenkategorie Deluxe mit Klimaanlage und eigener DU/WC, Safe, Föhn, LCD TV
- ✓ Willkommenscocktail
- ✓ 7 x Frühstücksbuffet inkl. Wasser, Kaffee oder Tee
- ✓ 6 x 3-Gänge-Menü als Mittagessen mit Salatbuffet
- ✓ 1 x 3-Gänge-Menü als Abendessen mit Salatbuffet
- ✓ 1 x Kapitänsdinner mit Musik an Bord
- ✓ 1 x Wein- und Olivenölprobe an Bord
- ✓ Stadtführung Split mit örtlicher Reiseleitung
- ✓ Taxi-Boot nach Hvar
- ✓ Stadtführung Hvar mit örtlicher Reiseleitung
- ✓ Eintritt Blaue Grotte
- ✓ Freizeit in Vela Luka
- ✓ Stadtführung Korčula mit örtlicher Reiseleitung
- ✓ Stadtführung Makarska mit örtlicher Reiseleitung
- ✓ Freizeit in Pučišća auf der Insel Brač
- ✓ 2 Handtücher pro Person
- ✓ täglicher Kabinenservice & Handtuchwechsel
- ✓ 1 Strandbadetuch pro Person
- ✓ maximal 4/5 Stunden Fahrt pro Tag
- ✓ kostenloses W-LAN
- ✓ freie Nutzung des Whirlpools
- ✓ Gepäckbeförderung von der Schiffsanlegestelle zur Schiffskabine und zurück
- ✓ Hafengebühren

**BORDSERVICE  
INKLUSIVE**  
(alle Infos s. S. 24)

Die Schiffsbeschreibung  
finden Sie auf Seite 70.

**NEUE REISE**  
In kleiner Gruppe

Šibenik

## Kreuzfahrt zu den Korallen und Juwelen der Adria

... MIT NATIONALPARK KRKA, ZADAR & ŠIBENIK

*Glasklares Wasser, die Strände, die einmalige Natur, aber ganz besonders die Seele der Region und die Herzenswärme der Menschen und vor allem der Crew an Bord, machen diese Reise zu einem ganz besonderen Erlebnis. Kommen Sie mit und lernen Sie die Küste Kroatiens von einer neuen Perspektive aus kennen. Erkunden Sie die Geheimtipps wie die Koralleninsel Zlarin oder das verträumte Hafenstädtchen Stomorska.*

### 1. Tag **Anreise nach Slowenien**

Starten Sie eine unvergessliche Reise zu den sonnenverwöhnten Küsten der Adria. Sie verbringen die erste Nacht in Slowenien, um ausgeruht und erfrischt für die nächste Etappe Ihrer Reise zu sein.

### 2. Tag **Split – Check-in**

In Split angekommen werden Sie bereits von der Crew erwartet und checken in Ihre Deluxe-Yacht ein. Im Anschluss zeigt Ihnen die örtliche Reiseleitung die Innenstadt von Split mitsamt dem Diokletianspalast. Zurück auf der Yacht werden Sie mit einem Begrüßungscocktail empfangen und genießen gemeinsam das Abendessen. Da das Schiff unmittelbar in der Nähe der Altstadt über

Nacht liegt, haben Sie am Abend noch die Möglichkeit, etwas durch die romantischen Gassen von Split zu schlendern und das maritime Flair zu erleben.

### 3. Tag **Stomorska**

Am Morgen verlassen Sie den Hafen von Split und beginnen Ihre Kreuzfahrt. Genießen Sie die ersten Seemeilen in Richtung der Insel Solta und tauchen Sie ein in das azurblaue Wasser während des ersten Schwimmstopps. Nach dem Mittagessen erreichen Sie den idyllischen Ort Stomorska. Der verträumte Ortskern wird von schönen alten Steinhäusern, typisch für die Region Dalmatien, und einer idyllischen Uferpromenade geprägt. Rund um die Uferpromenade gibt es einige rustikale Konoben und beliebte Restaurants, welche Ihren Gaumen mit traditionellen dalmatinischen Köstlichkeiten verwöhnen. Im Anschluss lohnt sich ein Spaziergang entlang der Promenade. Genießen Sie dabei den mediterranen Charme des kleinen Fischerdorfes.

### 4. Tag **Koralleninsel Zlarin**

Starten Sie heute entspannt in den Tag und genießen bei einem ersten Kaffee die in der

Sonne glitzernde Adria. Nach dem Frühstück halten Sie wieder in einer einsamen Bucht zum Baden von der Yacht aus. Umgeben vom Zirpen der Zikaden entspannt es sich herrlich auf der Sonnenliege. Am Nachmittag erreichen Sie Zlarin. Die idyllische Insel überrascht durch ihre herrliche Ruhe, da sie autofrei und nur über den Wasserweg erreichbar ist. Berühmt ist das kleine Eiland durch die Verarbeitung der roten Korallen und die Herstellung von Schmuck geworden. Statten Sie in Ihrer Freizeit dem Korallenmuseum einen Besuch ab oder genießen Sie den Ausblick über die adriatische Küstenregion vom kleinen Hügel Klepac aus.

### 5. Tag **Zadar**

Zwischen dem Inselarchipel des Nationalpark Kornati und dem dalmatinischen Festland setzen Sie heute Ihre Kreuzfahrt Richtung Norden fort. Sichern Sie sich ein Plätzchen auf dem Sonnendeck und lassen sich hautnah von diesem einmaligen Anblick verzaubern. Umgeben von dieser atemberaubenden Inselwelt wirft der Kapitän den Anker und lädt zum Baden von der Yacht aus ein. Nach einem leckeren Mittagessen an Bord erreichen Sie die Küstenstadt

Zadar. Hier werden Sie bereits von der örtlichen Reiseleitung in Empfang genommen und zum Stadtrundgang begleitet. Ein Besuchermagnet der Stadt sind die weltweit einzigartige Meeresorgel und die Lichtinstallation „Gruß an die Sonne“. Viele Restaurants säumen einen Teil der Uferpromenade und des Zentrums und laden zu einem landestypischen Abendessen ein.

**6. Tag Nationalpark Krka und Skradin**

Wachen Sie auf und bewundern Sie die malerische Aussicht, während die Kreuzfahrt weiter nach Süden geht. Nach der Ankunft in Skradin nehmen Sie das Ausflugsboot und spazieren durch den Nationalpark Krka-Wasserfälle. Hier gibt es 17 Wasserfälle mit bis zu 100 m breiten Kaskaden und der Fluss Krka stürzt 45,7 m in die Tiefe. Zurück in Skradin wartet bereits der Transferbus auf Sie und bringt Sie ein Stück ins Landesinnere. Sie besuchen ein Weingut zur Weinprobe und genießen zu den einheimischen Weinen ein leichtes Tapas-Essen.

**7. Tag Šibenik**

Zum Frühstück legt die Yacht für eine kurze Etappe nach Šibenik, eine Stadt im zentralen Teil der kroatischen Adriaküste, ab. Bei einer geführten Besichtigungstour am Nachmittag erkunden Sie die prächtige Altstadt, die Kulturdenkmäler und möglicherweise das Berühmteste hier, die zum UNESCO-Weltkulturerbe gehörende St.-Jakobs-Kathedrale. Schlendern Sie durch die Gassen und entdecken Sie den historischen Kern sowie die Uferpromenade. Am Abend wird es zum Kapitänsdinner festlich. Während Ihnen verschiedene Gänge serviert werden, haben Sie die Möglichkeit, alle Ihre Fragen an den Kapitän zu stellen oder zur Musik der Live-Band an Bord zu tanzen.

**8. Tag Split**

Am Morgen verlassen Sie Šibenik in Richtung Norden. Die letzte Passage der Kreuzfahrt lassen Sie entspannt angehen. Bei einem Badestopp können Sie noch einmal die Seele baumeln und sich auf der Luftmatratze treiben lassen. Genießen Sie den herrlichen Ausblick auf die umliegenden Weinberge, bevor Sie nach dem Mittagessen Split erreichen. Genießen Sie den letzten Abend an der Adria und lassen Sie die Kreuzfahrt in der romantischen Altstadt ausklingen.

**9. Tag Check-out und Fahrt nach Slowenien**

Nach dem Frühstück an Bord können Sie den Vormittag nutzen, um noch ein paar Mitbringsel vom Markt in Split zu besorgen. Gegen Mittag erwartet Sie unser Bus und bringt Sie zur entspannten Zwischenübernachtung nach Ljubljana.

**10. Tag Heimreise**



Zadar



Nationalpark Krka

**HINWEISE** Nicht im Reisepreis enthalten: weitere Getränke und Trinkgelder. Für diese Reise ist ein Reisepass oder Personalausweis erforderlich. Eventuell weitere Eintrittsgelder sind nicht im Reisepreis enthalten. Aufgrund von speziellen Ankerbedingungen und Anforderungen in einigen kroatischen Häfen gehen die Schiffe Seite an Seite vor Anker, so dass Sie einen Spalt zwischen den Schiffen überqueren müssen, um ans Ufer zu kommen. In diesem Fall müssen Sie beim Überqueren besonders vorsichtig sein und machen dies auf Ihre eigene Gefahr. Die Schiffscrew steht helfend zur Seite für Kunden, die Hilfe benötigen.

**Auch mit Flugan- & -abreise buchbar**

24.05.–31.05.25	ab <b>2.529 €</b>
19.10.–26.10.25	ab <b>2.279 €</b>

**ROUTE**



**REISELEISTUNGEN**

- ✓ 100 € Frühzahlerabbat bis 31.10.2024
- ✓ 50 € Frühbucherabbat bis 31.12.2024
- ✓ Taxiservice von & zur Haustür<sup>1</sup>
- ✓ kleines Begrüßungsfrühstück
- ✓ Transfer im Komfortreisebus
- ✓ 1 Gepäckstück à 20 kg p.P.
- ✓ gratis Bordverpflegung im Bus (s. S. 24) beim Hin-/Rücktransfer zum Anleger<sup>1</sup>
- ✓ SCHUBERT Reisebegleitung während der Kreuzfahrt
- ✓ 2 x Zwischenübernachtung inkl. Halbpension in Slowenien<sup>1</sup>
- ✓ 7 x Übernachtung auf der MS KATARINA in der gebuchten Kabinenkategorie Deluxe mit Klimaanlage und eigener DU/WC, Safe, Föhn, LCD TV
- ✓ Willkommenscocktail
- ✓ 7 x Frühstücksbuffet inkl. Wasser, Kaffee oder Tee
- ✓ 6 x 3-Gänge-Menü als Mittagessen mit Salatbuffet
- ✓ 1 x 3-Gänge-Menü als Abendessen mit Salatbuffet
- ✓ 1 x Kapitänsdinner mit Musik an Bord
- ✓ 1 x Wein- und Olivenölprobe an Bord
- ✓ Stadtführung Split inklusive örtlicher Reiseleitung
- ✓ Stadtführung Zadar inklusive örtlicher Reiseleitung
- ✓ Eintritt Nationalpark Krka
- ✓ Weinverkostung mit Tapas inkl. Transfer
- ✓ Stadtführung Šibenik inklusive örtlicher Reiseleitung
- ✓ 2 Handtücher pro Person
- ✓ täglicher Kabinenservice & Handtuchwechsel
- ✓ 1 Strandbadetuch pro Person
- ✓ maximal 4/5 Stunden Fahrt pro Tag
- ✓ kostenloses W-LAN
- ✓ freie Nutzung des Whirlpools
- ✓ Gepäckbeförderung von der Schiffsanlegestelle zur Schiffskabine und zurück
- ✓ Hafengebühren



Mike Schubert & der Kapitän

DELUXE YACHT	23.05.–01.06.25	18.10.–27.10.25
Decks	10 Tage	10 Tage
Hauptdeck	2.449 €	2.199 €
Mitteldeck	2.649 €	ausgebucht
Busroute D (s. S. 28)	Bonuspunkte 8	🌳 Sie schützen 40 m <sup>2</sup> Klimawald (s. S. 34)

**120,-** Zustiegsrabatt sichern!\*  
Frühzahlerpreis pro Person im DZ bei Eigenanreise zum Terminal ab **1.979,-** € p.P./DK

<sup>1</sup>bei Eigenanreise zum Terminal; <sup>2</sup>gilt nur bei Busan- und -abreise

## AIDA Infoabend

04.12.24 – 17 Uhr – Kino Aschersleben



JETZT ANMELDEN!

nur **5,-** € p.P.<sup>1</sup>

Sie möchten auf Entdeckungsreise gehen und sich über Schiffe, Routen und neueste Trends informieren? Bei unserem AIDA- Kundenabend im Kino Aschersleben präsentieren wir Ihnen Konzepte und faszinierende Reiseideen von AIDA. Lassen Sie sich inspirieren! Erfahren Sie hier viel Interessantes rund um Kreuzfahrten mit den Kussmundschiffen sowie zahlreiche Neuigkeiten. Ihre Fragen zu Ihrer Reise werden aus erster Hand von unserer AIDA-Außendienstmitarbeiterin Anja Habermann beantwortet.

### Unser Programm für Sie:

- ✓ Begrüßung am **SCHUBERT TOURISTIK** Terminal in Aschersleben
  - ✓ Kaffee und Snacks
  - ✓ Transfer zum Kino Aschersleben
  - ✓ Vortrag von AIDA im Kino
  - ✓ Zeit für Fragen und fachkundige Beratung
  - ✓ Rücktransfer zum Terminal
- <sup>1</sup>bei Buchung Ihrer nächsten AIDA-Reise werden Ihnen die 5 € gutgeschrieben

# Winterzauber mit AIDAnova



Kopenhagen



Oslo

## Hamburg – Kopenhagen – Oslofjord-Passage – Oslo – Kristiansand



AIDAnova

### Reiseverlauf in Kurzform



**120,-** Rabatt bei Zustieg am Terminal sichern!

Tag	Ablauf	An	Ab	Tag	Ablauf	An	Ab
1. Tag	Anreise Busanreise nach Hamburg (D) Beginn der Kreuzfahrt		18:00	5. Tag	Oslo (Norwegen)		18:00
2. Tag	Erholung auf See			6. Tag	Kristiansand (Norwegen)	08:00	18:00
3. Tag	Kopenhagen (Dänemark)	09:00	18:00	7. Tag	Erholung auf See		
4. Tag	Oslofjord-Passage (Norwegen) Oslo (Norwegen)		14:00	8. Tag	Abreise Hamburg (Deutschland) Ausschiffung und Busrückreise		08:00

### Reiseleistungen

- ✓ Taxiservice von & zur Haustür
- ✓ kleines Begrüßungsfrühstück
- ✓ Transfer im Komfortreisebus
- ✓ 1 Gepäckstück à 20 kg p.P.
- ✓ **gratis Bordverpflegung im Bus (s. S. 24)** beim Hin-/Rücktransfer zum Anleger
- ✓ **SCHUBERT Reisebegleitung<sup>2</sup>**
- ✓ 7 x Übernachtung während Ihrer Kreuzfahrt mit „AIDAnova“
- ✓ Vollpension während der Kreuzfahrt
- ✓ alle Tischgetränke zu den Hauptmahlzeiten
- ✓ Trinkgelder
- ✓ Nutzung von attraktiven Wellnessangeboten
- ✓ Nutzung von vielseitigen Sportangeboten
- ✓ Besuch der Shows und Veranstaltungen
- ✓ Gepäcktransport an/von Bord
- ✓ deutschsprachige Bordbetreuung
- ✓ sämtliche Hafengebühren

Tage	Reisetermin
8	14.12.–21.12.24

Kabine	SCHUBERT Spezialpreis
Innenkabine	ab 965 €
Meerblickkabine	ab 1.145 €
Balkonkabine	ab 1.175 €
Verandakabine (Komfort)	ab 1.225 €

Busroute A (s. S. 28) Bonuspunkte 6

32 m<sup>2</sup> Klimawald schützen<sup>3</sup>

ab **845,-** € p.P./DK<sup>4</sup>



# Zu den Nordlichtern mit AIDA Sol



Nordlichter



Nordkap

Hamburg – Haugesund – Bodø – Tromsø – Nordkap – Alta – Trondheim – Måløy



## Ihr Urlaubsschiff AIDA Sol

Pool, 8 Restaurants, 13 Bars, Casino, Fitnesscenter, Wellnesscenter, Shopping-Center, Kids-Club, Theatrium, Diskothek, Bordshop, 3 Shops, Friseur, Sportaußen-deck, Bibliothek, Brauhaus, 2 Lounges

## Reiseleistungen

- ✓ **150 € Frühbucherrabatt bis 31.10.2024**
- ✓ Taxiservice von & zur Haustür
- ✓ kleines Begrüßungsfrühstück
- ✓ Transfer im Komfortreisebus
- ✓ 1 Gepäckstück à 20 kg p.P.
- ✓ **gratis Bordverpflegung im Bus (s. S. 24)** beim Hin-/Rücktransfer zum Anleger
- ✓ **SCHUBERT Reisebegleitung<sup>2</sup>**
- ✓ 14 x Übernachtung während Ihrer Kreuzfahrt mit „AIDA Sol“
- ✓ Vollpension während der Kreuzfahrt
- ✓ alle Tischgetränke zu den Hauptmahlzeiten
- ✓ Trinkgelder
- ✓ Nutzung von attraktiven Wellnessangeboten
- ✓ Nutzung von vielseitigen Sportangeboten
- ✓ Besuch der Shows und Veranstaltungen
- ✓ Gepäcktransport an/von Bord
- ✓ deutschsprachige Bordbetreuung
- ✓ sämtliche Hafengebühren

## Reiseverlauf in Kurzform

**LIMITIERTES FRÜHBUCHERKONTINGENT**  
max. gültig bis 31.10.2024

**JETZT MIT NORDKAP!**



**120,-** Rabatt bei Zustieg  
am Terminal sichern!

Tag	Ablauf	An	Ab
1. Tag	Anreise Busanreise nach Hamburg (Deutschland) Beginn der Kreuzfahrt		18:00
2. Tag	Erholung auf See		
3. Tag	Haugesund (Norwegen)	07:00	16:00
4. Tag	Erholung auf See		
5. Tag	Bodø (Norwegen)	08:00	16:00
6. Tag	Tromsø (Norwegen)	16:00	
7. Tag	Tromsø (Norwegen)		18:00

Tag	Ablauf	An	Ab
8. Tag	Nordkap/Honningsvåg (Norwegen)	08:00	18:00
9. Tag	Alta (Norwegen)	08:00	
10. Tag	Alta (Norwegen)		11:00
11. Tag	Erholung auf See		
12. Tag	Trondheim (Norwegen)	08:00	16:00
13. Tag	Måløy (Norwegen)	07:00	13:00
14. Tag	Erholung auf See		
15. Tag	Abreise Hamburg (Deutschland) Ausschiffung und Busrückreise	08:00	

Tag	Reisetermin
15	01.03.–15.03.25

Kabine	SCHUBERT Spezialpreis
Innenkabine	ab 2.015 €
Meerblickkabine	ab 2.520 €
Balkonkabine	ab 3.040 €

**Busroute A (s. S. 28)** Bonuspunkte 13  
60 m<sup>2</sup> Klimawald schützen<sup>3</sup>

ab **1.745,-** € p.P./DK\*

Hinweise: Für diese Reise ist ein noch mind. 6 Monate nach Reiseende gültiger Personalausweis erforderlich (weitere Hinweise s. S. 5).  
Einzelkabinen nur gegen Aufpreis buchbar. Der Reisepreis setzt sich aus zwei Rechnungen zusammen.  
<sup>1</sup>Frühbucherpreis bis 31.10.2024 & Eigenanreise zum Terminal, <sup>2</sup>gilt ab Mindestteilnehmerzahl von 25 Personen, <sup>3</sup>s. Seite 34

# Metropolen Europas mit AIDAperla



London



Brüssel

Hamburg – London – Paris – Brüssel – Rotterdam



## Ihr Urlaubsschiff AIDAperla

Pool, 12 Restaurants, 18 Bars, Theatrium, Fitness- & Wellnesscenter, AIDA Plaza, Bordshop, 6 Shops, Diskothek, Beachclub, Klettergarten, Bibliothek, Casino, Brauhaus, Friseur, Sportaußendeck, 3 Lounges

## Reiseleistungen

- ✓ **150 € Frühbucherrabatt bis 31.10.2024**
- ✓ Taxiservice von & zur Haustür
- ✓ kleines Begrüßungsfrühstück
- ✓ Transfer im Komfortreisebus
- ✓ 1 Gepäckstück à 20 kg p.P.
- ✓ **gratis Bordverpflegung im Bus (s. S. 24)** beim Hin-/Rücktransfer zum Anleger
- ✓ **SCHUBERT Reisebegleitung<sup>2</sup>**
- ✓ 7 x Übernachtung während Ihrer Kreuzfahrt mit „AIDAperla“
- ✓ Vollpension während der Kreuzfahrt
- ✓ alle Tischgetränke zu den Hauptmahlzeiten
- ✓ Trinkgelder
- ✓ Nutzung von attraktiven Wellnessangeboten
- ✓ Nutzung von vielseitigen Sportangeboten
- ✓ Besuch der Shows und Veranstaltungen
- ✓ Gepäcktransport an/von Bord
- ✓ deutschsprachige Bordbetreuung
- ✓ sämtliche Hafengebühren

## Reiseverlauf in Kurzform



**LIMITIERTES FRÜHBUCHERKONTINGENT**  
max. gültig bis 31.10.2024

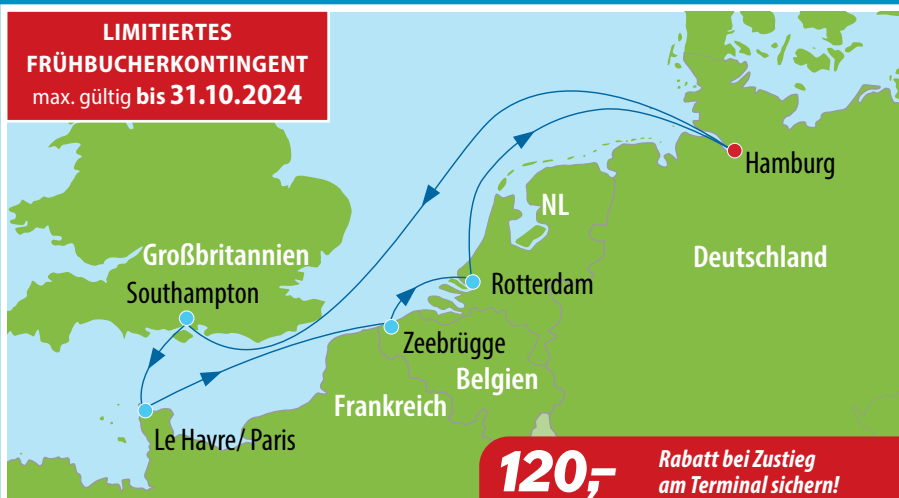

**120,-** Rabatt bei Zutieg am Terminal sichern!

Tag	Ablauf	An	Ab
1. Tag	Anreise Busanreise nach Hamburg (Deutschland), Beginn der Kreuzfahrt		18:00
2. Tag	Erholung auf See		
3. Tag	Southampton (Großbritannien)	08:30	20:30
4. Tag	Le Havre/ Paris (Frankreich)	08:00	20:00
5. Tag	Brüssel/Zeebrügge (Belgien)	10:00	19:00
6. Tag	Rotterdam (Niederlande)	08:00	
7. Tag	Rotterdam (Niederlande)		06:00
8. Tag	Abreise Hamburg (Deutschland) Ausschiffung und Busrückreise	08:00	

Tag	Reisetermin
8	13.09.–20.09.25

Kabine	SCHUBERT Spezialpreis
Innenkabine	ab 1.280 €
Meerblickkabine	ab 1.460 €
Verandakabine	ab 1.630 €
Verandakabine (Komfort)	ab 1.670 €

**Busroute A (s. S. 28)** Bonuspunkte 6  
 32 m<sup>2</sup> Klimawald schützen<sup>3</sup>

ab **1.010,-** € p.P./DK\*

# Norwegische Highlights mit AIDAperla



Bergen



Ålesund

Hamburg – Nordfjordeid – Flåm – Ålesund – Haugesund



Mit Metropolenkreuzfahrt auf S.82 kombinierbar!

## Ihr Urlaubsschiff AIDAperla

Pool, 12 Restaurants, 18 Bars, Theatrum, Fitness- & Wellnesscenter, AIDA Plaza, Bordshop, 6 Shops, Diskothek, Beachclub, Klettergarten, Bibliothek, Casino, Brauhaus, Friseur, Sportaußendeck, 3 Lounges

## Reiseleistungen

- ✓ **150 € Frühbucherrabatt bis 31.10.2024**
- ✓ Taxiservice von & zur Haustür
- ✓ kleines Begrüßungsfrühstück
- ✓ Transfer im Komfortreisebus
- ✓ 1 Gepäckstück à 20 kg p.P.
- ✓ **gratis Bordverpflegung im Bus (s. S. 24)** beim Hin-/Rücktransfer zum Anleger
- ✓ **SCHUBERT Reisebegleitung<sup>2</sup>**
- ✓ 7 x Übernachtung während Ihrer Kreuzfahrt mit „AIDAperla“
- ✓ Vollpension während der Kreuzfahrt
- ✓ alle Tischgetränke zu den Hauptmahlzeiten
- ✓ Trinkgelder
- ✓ Nutzung von attraktiven Wellnessangeboten
- ✓ Nutzung von vielseitigen Sportangeboten
- ✓ Besuch der Shows und Veranstaltungen
- ✓ Gepäcktransport an/von Bord
- ✓ deutschsprachige Bordbetreuung
- ✓ sämtliche Hafengebühren

## Reiseverlauf in Kurzform



**LIMITIERTES FRÜHBUCHERKONTINGENT**  
max. gültig bis 31.10.2024

**120,-** Rabatt bei Zustieg am Terminal sichern!

Tag	Ablauf	An	Ab	Tag	Ablauf	An	Ab
1. Tag	Anreise Busanreise nach Hamburg (D) Beginn der Kreuzfahrt		18:00	5. Tag	Ålesund (Norwegen)	07:00	16:00
2. Tag	Erholung auf See			6. Tag	Haugesund (Norwegen)	09:00	17:30
3. Tag	Bergen (Norwegen)	09:00	17:30	7. Tag	Erholung auf See		
4. Tag	Nordfjordeid (Norwegen)	09:30	20:00	8. Tag	Abreise Hamburg (Deutschland) Ausschiffung und Busrückreise	08:00	

Tage	Reisetermin
8	20.09.–27.09.25

Kabine	SCHUBERT Spezialpreis
Innenkabine	ab 1.420 €
Meerblickkabine	ab 1.625 €
Verandakabine	ab 1.815 €
Verandakabine (komfort)	ab 1.860 €

**Busroute A (s. S. 28)** Bonuspunkte 6

**32 m<sup>2</sup> Klimawald schützen<sup>3</sup>**

**ab 1.150,-** € p.P./DK\*

Hinweise: Für diese Reise ist ein noch mind. 6 Monate nach Reiseende gültiger Personalausweis erforderlich (weitere Hinweise s. S. 5). Einzelkabinen nur gegen Aufpreis buchbar. Der Reisepreis setzt sich aus zwei Rechnungen zusammen. \*Frühbucherpreis bis 31.10.2024 & Eigenanreise zum Terminal, <sup>2</sup>gilt ab Mindestteilnehmerzahl von 25 Personen, <sup>3</sup>s. Seite 34

# Kurztrip nach Schweden & Dänemark mit AIDAmar



Kopenhagen



Göteborg

## Warnemünde – Kopenhagen – Göteborg – Århus – Warnemünde



### Ihr Urlaubsschiff AIDAmar

Pool, 8 Restaurants, 13 Bars, Theatrum, Casino, Fitness- & Wellnesscenter, Bordshop, 3 Shops, Bibliothek, Brauhaus, Friseur, Sportaußendeck, 2 Lounges

### Reiseleistungen

- ✓ **75 € Frühbucherrabatt bis 31.10.2024**
- ✓ Taxiservice von & zur Haustür
- ✓ kleines Begrüßungsfrühstück
- ✓ Transfer im Komfortreisebus
- ✓ 1 Gepäckstück à 20 kg p.P.
- ✓ **gratis Bordverpflegung im Bus (s. S. 24)** beim Hin-/Rücktransfer zum Anleger
- ✓ **SCHUBERT Reisebegleitung<sup>2</sup>**
- ✓ 4 x Übernachtung während Ihrer Kreuzfahrt mit „AIDAmar“
- ✓ Vollpension während der Kreuzfahrt
- ✓ alle Tischgetränke zu den Hauptmahlzeiten
- ✓ Trinkgelder
- ✓ Nutzung von attraktiven Wellnessangeboten
- ✓ Nutzung von vielseitigen Sportangeboten
- ✓ Besuch der Shows und Veranstaltungen
- ✓ Gepäcktransport an/von Bord
- ✓ deutschsprachige Bordbetreuung
- ✓ sämtliche Hafengebühren

### Reiseverlauf in Kurzform



**LIMITIERTES FRÜHBUCHERKONTINGENT**  
max. gültig bis 31.10.2024



**120,-** Rabatt bei Zustieg am Terminal sichern!

Tag	Ablauf	An	Ab	Tag	Ablauf	An	Ab
1. Tag	Anreise Busanreise nach Warnemünde (Deutschland) Beginn der Kreuzfahrt		18:00	3. Tag	Göteborg (Schweden)	08:00	18:00
2. Tag	Kopenhagen (Dänemark)	08:00	18:00	4. Tag	Århus (Dänemark)	08:00	17:00
				5. Tag	Abreise Warnemünde (Deutschland), Ausschiffung und Busrückreise	08:00	

Tage	Reisetermin
5	19.06.–23.06.25

Kabine	SCHUBERT Spezialpreis
Innenkabine	ab 955 €
Meerblickkabine	ab 1.155 €
Balkonkabine	ab 1.220 €

Busroute A (s. S. 28) Bonuspunkte 3

20 m<sup>2</sup> Klimawald schützen<sup>3</sup>

ab **760,-** € p.P./DK

# Schnuppertour mit AIDAluna



Kopenhagen



Kristiansand

## Hamburg – Kristiansand – Kopenhagen – Warnemünde



### Ihr Urlaubsschiff AIDAluna

Pool und Whirlpools, 7 Restaurants, 12 Bars, Fitnesscenter, Wellnesscenter, Casino, Theatrium, Bordshop, 3 Shops, Bibliothek, Friseur, Sportaußendeck, 2 Lounges

### Reiseleistungen

- ✓ **75 € Frühbucherrabatt bis 31.10.2024**
- ✓ Taxiservice von & zur Haustür
- ✓ kleines Begrüßungsfrühstück
- ✓ Transfer im Komfortreisebus
- ✓ 1 Gepäckstück à 20 kg p.P.
- ✓ **gratis Bordverpflegung im Bus (s. S. 24)** beim Hin-/Rücktransfer zum Anleger
- ✓ **SCHUBERT Reisebegleitung<sup>2</sup>**
- ✓ 4 x Übernachtung während Ihrer Kreuzfahrt mit „AIDAluna“
- ✓ Vollpension während der Kreuzfahrt
- ✓ alle Tischgetränke zu den Hauptmahlzeiten
- ✓ Trinkgelder
- ✓ Nutzung von attraktiven Wellnessangeboten
- ✓ Nutzung von vielseitigen Sportangeboten
- ✓ Besuch der Shows und Veranstaltungen
- ✓ Gepäcktransport an/von Bord
- ✓ deutschsprachige Bordbetreuung
- ✓ sämtliche Hafengebühren

### Reiseverlauf in Kurzform



**LIMITIERTES FRÜHBUCHERKONTINGENT**  
max. gültig bis **31.10.2024**



**120,-** Rabatt bei Zustieg am Terminal sichern!

Tag	Ablauf	An	Ab	Tag	Ablauf	An	Ab
1. Tag	Anreise Busanreise nach Hamburg (Deutschland) Beginn der Kreuzfahrt		18:00	3. Tag	Kristiansand (Norwegen)	08:00	18:00
2. Tag	Erholung auf See			4. Tag	Kopenhagen (Dänemark)	12:00	19:00
				5. Tag	Abreise Warnemünde (Deutschland), Ausschiffung und Busrückreise	08:00	

Tag	Reisetermin
5	07.09. – 11.09.25

Kabine	SCHUBERT Spezialpreis
Innenkabine	ab 835 €
Meerblickkabine	ab 1.000 €
Balkonkabine	ab 1.055 €

Busroute A (s. S. 28)	Bonuspunkte 3
-----------------------	---------------

**ab 640,-** € p.P./DK\*  
20 m<sup>2</sup> Klimawald schützen<sup>3</sup>

Hinweise: Für diese Reise ist ein noch mind. 6 Monate nach Reiseende gültiger Personalausweis erforderlich (weitere Hinweise s. S. 5). Einzelkabinen nur gegen Aufpreis buchbar. Der Reisepreis setzt sich aus zwei Rechnungen zusammen. <sup>1</sup>Frühbucherpreis bis 31.10.2024 & Eigenanreise zum Terminal, <sup>2</sup>gilt ab Mindestteilnehmerzahl von 25 Personen, <sup>3</sup>s. Seite 34

# Norwegens Fjorde mit AIDAprima



Geiranger Fjord



Bergen

Hamburg – Bergen – Flåm – Molde – Åndalsnes – Måløy – Geiranger Fjord



### Ihr Urlaubsschiff AIDAprima

Pools, 12 Restaurants, 18 Bars,  
Theater, Fitness- & Wellnesscenter, AIDA  
Plaza, Shopping-Center,  
Diskothek, Beachclub, Hochseilgarten

### Reiseleistungen

- ✓ **180 € Frühbucherrabatt bis 31.10.2024**
- ✓ Taxiservice von & zur Haustür
- ✓ kleines Begrüßungsfrühstück
- ✓ Transfer im Komfortreisebus
- ✓ 1 Gepäckstück à 20 kg p.P.
- ✓ **gratis Bordverpflegung im Bus (s. S. 24)** beim Hin-/Rücktransfer zum Anleger
- ✓ **SCHUBERT Reisebegleitung<sup>2</sup>**
- ✓ 10 x Übernachtung während Ihrer Kreuzfahrt mit „AIDAprima“
- ✓ Vollpension während der Kreuzfahrt
- ✓ alle Tischgetränke zu den Hauptmahlzeiten
- ✓ Trinkgelder
- ✓ Nutzung von attraktiven Wellnessangeboten
- ✓ Nutzung von vielseitigen Sportangeboten
- ✓ Besuch der Shows und Veranstaltungen
- ✓ Gepäcktransport an/von Bord
- ✓ deutschsprachige Bordbetreuung
- ✓ sämtliche Hafengebühren

### Reiseverlauf in Kurzform



**LIMITIERTES FRÜHBUCHERKONTINGENT**  
max. gültig bis 31.10.2024



**120,-** Rabatt bei Zustieg  
am Terminal sichern!

Tag	Ablauf	An	Ab
1. Tag	Anreise Busanreise nach Hamburg (Deutschland) Beginn der Kreuzfahrt		18:00
2. Tag	Erholung auf See		
3. Tag	Bergen (Norwegen)	09:00	17:30
4. Tag	Flåm (Norwegen)	08:00	18:00
5. Tag	Molde (Norwegen)	11:00	
6. Tag	Molde (Norwegen)		07:00
7. Tag	Åndalsnes (Norwegen)	09:30	18:00
8. Tag	Måløy (Norwegen)	08:30	18:00
9. Tag	Geiranger Fjord (Norwegen)	08:00	18:00
10. Tag	Stavanger/Lysefjord (Norwegen)	11:00	21:00
11. Tag	Erholung auf See		
12. Tag	Abreise Hamburg (Deutschland) Ausschiffung und Busrückreise		08:00

Tag	Reisetermin
11	22.05.–01.06.25

Kabine	SCHUBERT Spezialpreis
Innenkabine	ab 1.975 €
Meerblickkabine	ab 2.305 €
Verandakabine	ab 2.705 €
Verandakabine (komfort)	ab 2.805 €

Busroute A (s. S. 28) Bonuspunkte 9  
44 m<sup>2</sup> Klimawald schützen<sup>3</sup>

ab **1.675,-** € p.P./DK\*

Hinweise: Für diese Reise ist ein noch mind. 6 Monate nach Reiseende gültiger Personalausweis erforderlich (weitere Hinweise s. S. 5). Einzelkabinen nur gegen Aufpreis buchbar. Der Reisepreis setzt sich aus zwei Rechnungen zusammen. \*Frühbucherpreis bis 31.10.2024 & Eigenanreise zum Terminal, <sup>2</sup>gilt ab Mindestteilnehmerzahl von 25 Personen, <sup>3</sup>s. Seite 34

# Nordkap, Lofoten & Spitzbergen mit AIDAluna



Spitzbergen



Lofoten

Hamburg – Haugesund – Leknes – Tromsø – Nordkap – Spitzbergen – Ålesund – Bergen



## Ihr Urlaubsschiff AIDAluna

Pool und Whirlpools, 7 Restaurants, 12 Bars, Fitnesscenter, Wellnesscenter, Casino, Theatrium, Bordshop, 3 Shops, Bibliothek, Friseur, Sportaubeck, 2 Lounges

## Reiseleistungen

- ✓ **225 € Frühbucherrabatt bis 31.10.2024**
- ✓ Taxiservice von & zur Haustür
- ✓ kleines Begrüßungsfrühstück
- ✓ Transfer im Komfortreisebus
- ✓ 1 Gepäckstück à 20 kg p.P.
- ✓ **gratis Bordverpflegung im Bus (s. S. 24)** beim Hin-/Rücktransfer zum Anleger
- ✓ **SCHUBERT Reisebegleitung<sup>2</sup>**
- ✓ 14 x Übernachtung während Ihrer Kreuzfahrt mit „AIDAluna“
- ✓ Vollpension während der Kreuzfahrt
- ✓ alle Tischgetränke zu den Hauptmahlzeiten
- ✓ Trinkgelder
- ✓ Nutzung von attraktiven Wellnessangeboten
- ✓ Nutzung von vielseitigen Sportangeboten
- ✓ Besuch der Shows und Veranstaltungen
- ✓ Gepäcktransport an/von Bord
- ✓ deutschsprachige Bordbetreuung
- ✓ sämtliche Hafengebühren

## Reiseverlauf in Kurzform

**LIMITIERTES FRÜHBUCHERKONTINGENT**  
max. gültig bis 31.10.2024



**120,-** Rabatt bei Zustieg am Terminal sichern!

Tag	Ablauf	An	Ab	Tag	Ablauf	An	Ab
1. Tag	Anreise Busanreise nach Hamburg (Deutschland) Beginn der Kreuzfahrt		18:00	8. Tag	Erholung auf See		
2. Tag	Erholung auf See			9. Tag	Spitzbergen (Norwegen)	10:00	20:00
3. Tag	Haugesund (Norwegen)	07:30	16:30	10. Tag	Erholung auf See		
4. Tag	Erholung auf See			11. Tag	Erholung auf See		
5. Tag	Leknes (Norwegen)	09:00	18:00	12. Tag	Ålesund (Norwegen)	09:00	18:00
6. Tag	Tromsø (Norwegen)	10:00	20:00	13. Tag	Bergen (Norwegen)	08:00	18:00
7. Tag	Nordkap/Honningsvåg (Norwegen)	08:00	18:00	14. Tag	Erholung auf See		
				15. Tag	Abreise Hamburg (Deutschland) Ausschiffung und Busrückreise	08:00	

Tag	Reisetermin
15	27.07.–10.08.25
Kabine	SCHUBERT Spezialpreis
Innenkabine	ab 2.810 €
Meerblickkabine	ab 3.585 €
Balkonkabine	ab 4.440 €
Busroute A (s. S. 28)	Bonuspunkte 13
60 m <sup>2</sup> Klimawald schützen <sup>3</sup>	
ab <b>2.465,-</b> € p.P./DK*	

Hinweise: Für diese Reise ist ein noch mind. 6 Monate nach Reiseende gültiger Personalausweis erforderlich (weitere Hinweise s. S. 5). Einzelkabinen nur gegen Aufpreis buchbar. Der Reisepreis setzt sich aus zwei Rechnungen zusammen. \*Frühbucherpreis bis 31.10.2024 & Eigenanreise zum Terminal, <sup>2</sup>gilt ab Mindestteilnehmerzahl von 25 Personen, <sup>3</sup>s. Seite 34

# Schottische Highlights mit AIDAluna



Orkney Inseln



Edinburgh

Hamburg – Newcastle – Edinburgh – Invergordon – Kirkwall



### Ihr Urlaubsschiff AIDAluna

Pool und Whirlpools, 7 Restaurants, 12 Bars, Fitnesscenter, Wellnesscenter, Casino, Theatrium, Bordshop, 3 Shops, Bibliothek, Friseur, Sportaubeck, 2 Lounges

### Reiseleistungen

- ✓ **150 € Frühbucherrabatt bis 31.10.2024**
- ✓ Taxiservice von & zur Haustür
- ✓ kleines Begrüßungsfrühstück
- ✓ Transfer im Komfortreisebus
- ✓ 1 Gepäckstück à 20 kg p.P.
- ✓ **gratis Bordverpflegung im Bus (s. S. 24)** beim Hin-/Rücktransfer zum Anleger
- ✓ **SCHUBERT Reisebegleitung<sup>2</sup>**
- ✓ 7 x ÜN während Ihrer Kreuzfahrt mit „AIDAluna“
- ✓ Vollpension während der Kreuzfahrt
- ✓ alle Tischgetränke zu den Hauptmahlzeiten
- ✓ Trinkgelder
- ✓ Nutzung von attraktiven Wellnessangeboten
- ✓ Nutzung von vielseitigen Sportangeboten
- ✓ Besuch der Shows & Veranstaltungen an Bord
- ✓ Gepäcktransport an/von Bord
- ✓ deutschsprachige Bordbetreuung
- ✓ sämtliche Hafengebühren

### Reiseverlauf in Kurzform



**LIMITIERTES FRÜHBUCHERKONTINGENT**  
max. gültig bis 31.10.2024

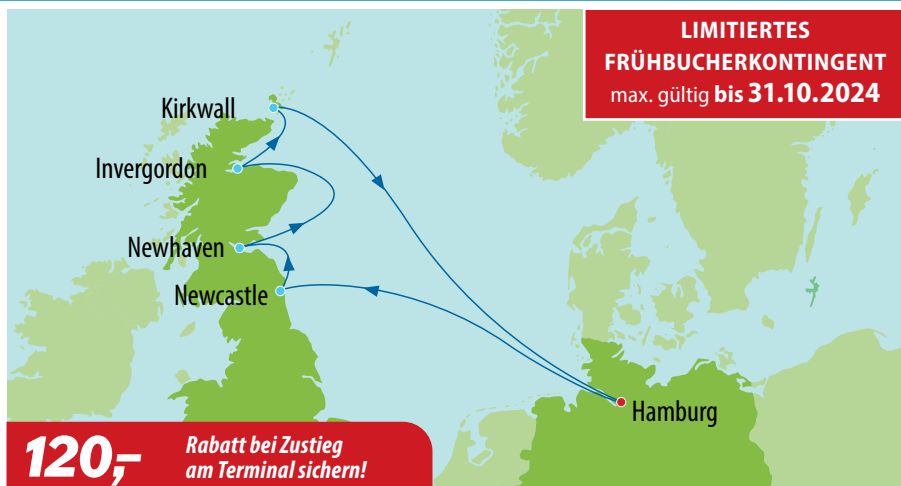

**120,-** Rabatt bei Zustieg am Terminal sichern!

Tag	Ablauf	An	Ab	Tag	Ablauf	An	Ab
1. Tag	Anreise Busanreise nach Hamburg (Deutschland) Beginn der Kreuzfahrt		18:00	5. Tag	Invergordon (Schottland)	10:00	19:00
2. Tag	Erholung auf See			6. Tag	Kirkwall (Orkney Inseln)	08:00	16:00
3. Tag	Newcastle (England)	08:00	19:00	7. Tag	Erholung auf See		
4. Tag	Edinburgh/Newhaven (Schottland)	08:00	18:00	8. Tag	Abreise Hamburg (Deutschland) Ausschiffung und Busrückreise	08:00	

Tage	Reisetermin
8	31.08.–07.09.25

Kabine	SCHUBERT Spezialpreis
Innenkabine	ab 1.475 €
Meerblickkabine	ab 1.850 €
Balkonkabine	ab 2.115 €

Busroute A (s. S. 28) Bonuspunkte 6  
32 m<sup>2</sup> Klimawald schützen<sup>3</sup>

ab **1.205,-** € p.P./DK\*



# Große Irland- & Großbritannien-Rundreise mit AIDAbella



Dublin



Glasgow

Kiel – Amsterdam – London – Fishguard – Dublin – Holyhead – Liverpool  
Glasgow – Aberdeen – Skagen



## Ihr Urlaubsschiff AIDAbella

Pool und Whirlpools, 8 Restaurants,  
13 Bars, Fitnesscenter, Wellnesscenter,  
Theatrium, Casino, Bordshop, 2 Shops,  
Bibliothek, Friseur, Sportaubeck,  
2 Lounges

## Reiseleistungen

- ✓ **225 € Frühbucherrabatt bis 31.10.2024**
- ✓ Taxiservice von & zur Haustür
- ✓ kleines Begrüßungsfrühstück
- ✓ Transfer im Komfortreisebus
- ✓ 1 Gepäckstück à 20 kg p.P.
- ✓ **gratis Bordverpflegung im Bus (s. S. 24)** beim Hin-/Rücktransfer zum Anleger
- ✓ **SCHUBERT Reisebegleitung<sup>2</sup>**
- ✓ 14 x Übernachtung während Ihrer Kreuzfahrt mit „AIDAbella“
- ✓ Vollpension während der Kreuzfahrt
- ✓ alle Tischgetränke zu den Hauptmahlzeiten
- ✓ Trinkgelder
- ✓ Nutzung von attraktiven Wellnessangeboten
- ✓ Nutzung von vielseitigen Sportangeboten
- ✓ Besuch der Shows und Veranstaltungen
- ✓ Gepäcktransport an/von Bord
- ✓ deutschsprachige Bordbetreuung
- ✓ sämtliche Hafengebühren

## Reiseverlauf in Kurzform



**LIMITIERTES FRÜHBUCHERKONTINGENT**  
max. gültig bis 31.10.2024

**120,-** Rabatt bei Zustieg  
am Terminal sichern!

Tag	Ablauf	An	Ab	Tag	Ablauf	An	Ab
1. Tag	Anreise Busanreise nach Kiel (Deutschland) Beginn der Kreuzfahrt		18:00	8. Tag	Holyhead (Wales)	08:00	20:00
2. Tag	Erholung auf See			9. Tag	Liverpool (England)	08:00	18:00
3. Tag	Amsterdam (Niederlande)	13:00	21:00	10. Tag	Glasgow (Schottland)	09:00	19:00
4. Tag	London/ Dover (England)	07:00	20:00	11. Tag	Erholung auf See		
5. Tag	Erholung auf See			12. Tag	Aberdeen (Schottland)	08:00	18:00
6. Tag	Fishguard (Wales)	10:00	20:00	13. Tag	Erholung auf See		
7. Tag	Dublin (Irland)	08:00	20:00	14. Tag	Skagen (Dänemark)	08:00	16:00
				15. Tag	Abreise Kiel (Deutschland) Ausschiffung und Busrückreise	08:00	

Tag	Reisetermin
15	03.08.–17.08.25
Kabine	SCHUBERT Spezialpreis
Innenkabine	ab 2.665 €
Meerblickkabine	ab 3.400 €
Balkonkabine	ab 4.205 €
Busroute A (s. S. 28) Bonuspunkte 13	
60 m <sup>2</sup> Klimawald schützen <sup>3</sup>	
ab <b>2.320,-</b> € p.P./DK*	

Hinweise: Für diese Reise ist ein noch mind. 6 Monate nach Reiseende gültiger Reisepass erforderlich (weitere Hinweise s. S. 5).  
Einzelkabinen nur gegen Aufpreis buchbar. Der Reisepreis setzt sich aus zwei Rechnungen zusammen.  
\*Frühbucherpreis bis 31.10.2024 & Eigenanreise zum Terminal, <sup>2</sup>gilt ab Mindestteilnehmerzahl von 25 Personen, <sup>3</sup>s. Seite 34

# Island & Orkney Inseln mit AIDA Sol



Reykjavik



Seyðisfjörður

Hamburg – Orkney Inseln – Reykjavik – Ísafjörður – Akureyri – Seyðisfjörður – Invergordon



### Ihr Urlaubsschiff AIDA Sol

Pools, 8 Restaurants, 13 Bars, Casino, Fitnesscenter, Wellnesscenter, Shopping-Center, Kids-Club, Theatrium, Diskothek, Bordshop, 3 Shops, Friseur, Sportaußen-deck, Bibliothek, Brauhaus, 2 Lounges

### Reiseleistungen

- ✓ **180 € Frühbucherrabatt bis 31.10.2024**
- ✓ Taxiservice von & zur Haustür
- ✓ kleines Begrüßungsfrühstück
- ✓ Transfer im Komfortreisebus
- ✓ 1 Gepäckstück à 20 kg p.P.
- ✓ **gratis Bordverpflegung im Bus (s. S. 24)** beim Hin-/Rücktransfer zum Anleger
- ✓ **SCHUBERT Reisebegleitung<sup>2</sup>**
- ✓ 12 x Übernachtung während Ihrer Kreuzfahrt mit „AIDA Sol“
- ✓ Vollpension während der Kreuzfahrt
- ✓ alle Tischgetränke zu den Hauptmahlzeiten
- ✓ Trinkgelder
- ✓ Nutzung von attraktiven Wellnessangeboten
- ✓ Nutzung von vielseitigen Sportangeboten
- ✓ Besuch der Shows & Veranstaltungen an Bord
- ✓ Gepäcktransport an/von Bord
- ✓ deutschsprachige Bordbetreuung
- ✓ sämtliche Hafengebühren

### Reiseverlauf in Kurzform



**LIMITIERTES FRÜHBUCHERKONTINGENT**  
max. gültig bis 31.10.2024

**120,-** Rabatt bei Zustieg am Terminal sichern!

Tag	Ablauf	An	Ab
1. Tag	Anreise Busanreise nach Hamburg (D) Beginn der Kreuzfahrt		18:00
2. Tag	Erholung auf See		
3. Tag	Kirkwall (Orkney-Inseln)	10:00	18:00
4. Tag	Erholung auf See		
5. Tag	Reykjavik (Island)	15:00	
6. Tag	Reykjavik (Island)		18:00
7. Tag	Ísafjörður (Island)	08:00	16:00

Tag	Ablauf	An	Ab
8. Tag	Akureyri (Island)	07:00	17:00
9. Tag	Seyðisfjörður (Island)	08:00	16:00
10. Tag	Erholung auf See		
11. Tag	Invergordon (Großbritannien)	08:00	17:00
12. Tag	Erholung auf See		
13. Tag	Abreise Hamburg (Deutschland), Ausschiffung und Busrückreise	08:00	

Tag	Reisetermin
13	31.08.–12.09.25

Kabine	SCHUBERT Spezialpreis
Innenkabine	ab 2.220 €
Meerblickkabine	ab 2.820 €
Balkonkabine	ab 3.360 €

Busroute A (s. S. 28) Bonuspunkte 11  
52 m<sup>2</sup> Klimawald schützen<sup>3</sup>

ab **1.920,-** € p.P./DK\*

Hinweise: Für diese Reise ist ein noch mind. 6 Monate nach Reiseende gültiger Reisepass erforderlich (weitere Hinweise s. S. 5). Einzelkabinen nur gegen Aufpreis buchbar. Der Reisepreis setzt sich aus zwei Rechnungen zusammen. \*Frühbucherpreis bis 31.10.2024 & Eigenanreise zum Terminal, <sup>2</sup>gilt ab Mindestteilnehmerzahl von 25 Personen, <sup>3</sup>s. Seite 34

# Island und Grönland mit AIDAluna



Akureyri



Grönland

Hamburg – Seyðisfjörður – Akureyri – Prins-Christian-Sund-Passage – Nuuk  
Ilimanaq – Sisimiut – Nuuk – Reykjavík – Kirkwall



## Ihr Urlaubsschiff AIDAluna

Pool und Whirlpools, 7 Restaurants,  
12 Bars, Fitnesscenter, Wellnesscenter,  
Casino, Theatrum, Bordshop, 3 Shops,  
Bibliothek, Friseur, Sportaubeck,  
2 Lounges

## Reiseleistungen

- ✓ **300 € Frühbucherrabatt bis 31.10.2024**
- ✓ Taxiservice von & zur Haustür
- ✓ kleines Begrüßungsfrühstück
- ✓ Transfer im Komfortreisebus
- ✓ 1 Gepäckstück à 20 kg p.P.
- ✓ **gratis Bordverpflegung im Bus (s. S. 24)**  
beim Hin-/Rücktransfer zum Anleger
- ✓ **SCHUBERT Reisebegleitung<sup>2</sup>**
- ✓ 21 x Übernachtung während Ihrer  
Kreuzfahrt mit „AIDAluna“
- ✓ Vollpension während der Kreuzfahrt
- ✓ alle Tischgetränke zu den Hauptmahlzeiten
- ✓ Trinkgelder
- ✓ Nutzung von attraktiven Wellnessangeboten
- ✓ Nutzung von vielseitigen Sportangeboten
- ✓ Besuch der Shows & Veranstaltungen an Bord
- ✓ Gepäcktransport an/von Bord
- ✓ deutschsprachige Bordbetreuung
- ✓ sämtliche Hafengebühren

## Reiseverlauf in Kurzform



**LIMITIERTES  
FRÜHBUCHERKONTINGENT  
max. gültig bis 31.10.2024**

**120,-** *Rabatt bei Zustieg  
am Terminal sichern!*

Tag	Ablauf	An	Ab	Tag	Ablauf	An	Ab
1. Tag	Anreise Busanreise nach Hamburg (Deutschland) Beginn der Kreuzfahrt		18:00	12. Tag	Ilimanaq (Grönland)		18:00
2. Tag	Erholung auf See			13. Tag	Sisimiut (Grönland)	08:00	17:00
3. Tag	Erholung auf See			14. Tag	Nuuk (Grönland)	08:00	15:00
4. Tag	Seyðisfjörður (Island)	09:00	17:00	15. Tag	Erholung auf See		
5. Tag	Akureyri (Island)	08:30	17:30	16. Tag	Erholung auf See		
6. Tag	Erholung auf See			17. Tag	Reykjavík (Island)	10:00	22:00
7. Tag	Prins-Christian-Sund (Grönland)			18. Tag	Erholung auf See		
8. Tag	Erholung auf See			19. Tag	Erholung auf See		
9. Tag	Nuuk (Grönland)	08:00	20:00	20. Tag	Kirkwall (Orkney-Inseln)	08:00	17:00
10. Tag	Erholung auf See			21. Tag	Erholung auf See		
11. Tag	Ilimanaq (Grönland)	08:00		22. Tag	Abreise Hamburg (Deutschland) Ausschiffung und Busrückreise	08:00	

Tage	Reisetermin
22	10.08.–31.08.25
Kabine	SCHUBERT Spezialpreis
Innenkabine	ab 4.015 €
Meerblickkabine	ab 5.155 €
Balkonkabine	ab 6.180 €
<b>Busroute A (s. S. 28) Bonuspunkte 20</b>	
88 m <sup>2</sup> Klimawald schützen <sup>3</sup>	
<b>ab 3.595,-</b> € p.P./DK*	

Hinweise: Für diese Reise ist ein noch mind. 6 Monate nach Reiseende gültiger Reisepass erforderlich (weitere Hinweise s. S. 5).  
Einzelkabinen nur gegen Aufpreis buchbar. Der Reisepreis setzt sich aus zwei Rechnungen zusammen.  
\*Frühbucherpreis bis 31.10.2024 & Eigenanreise zum Terminal, <sup>2</sup>gilt ab Mindestteilnehmerzahl von 25 Personen, <sup>3</sup>s. Seite 34

# Liebeserklärung an die Ostsee mit AIDAdiva



Tallinn



Helsinki

## Warnemünde – Visby – Tallinn – Helsinki – Stockholm



### Ihr Urlaubsschiff AIDAdiva

Pools & Whirlpool, 10 Bars, 7 Restaurants, Fitnesscenter, Wellnesscenter, Theater, Casino, Shops, Shopping-Center, Bibliothek, AIDA Lounge

### Reiseleistungen

- ✓ **150 € Frühbucherrabatt bis 31.10.2024**
- ✓ Taxiservice von & zur Haustür
- ✓ kleines Begrüßungsfrühstück
- ✓ Transfer im Komfortreisebus
- ✓ 1 Gepäckstück à 20 kg p.P.
- ✓ **gratis Bordverpflegung im Bus (s. S. 24)** beim Hin-/Rücktransfer zum Anleger
- ✓ **SCHUBERT Reisebegleitung<sup>2</sup>**
- ✓ 7 x Übernachtung während Ihrer Kreuzfahrt mit „AIDAdiva“
- ✓ Vollpension während der Kreuzfahrt
- ✓ alle Tischgetränke zu den Hauptmahlzeiten
- ✓ Trinkgelder
- ✓ Nutzung von attraktiven Wellnessangeboten
- ✓ Nutzung von vielseitigen Sportangeboten
- ✓ Besuch der Shows und Veranstaltungen
- ✓ Gepäcktransport an/von Bord
- ✓ deutschsprachige Bordbetreuung
- ✓ sämtliche Hafengebühren

### Reiseverlauf in Kurzform



**LIMITIERTES FRÜHBUCHERKONTINGENT**  
max. gültig bis 31.10.2024

**120,-**

Rabatt bei Zustieg am Terminal sichern!

Tag	Ablauf	An	Ab
1. Tag	Anreise Busanreise nach Warnemünde (Deutschland) Beginn der Kreuzfahrt		18:00
2. Tag	Erholung auf See		
3. Tag	Visby (Gotland, Schweden)	08:00	17:00
4. Tag	Tallinn (Estland)	11:00	20:00

Tag	Ablauf	An	Ab
5. Tag	Helsinki (Finnland)	09:00	17:00
6. Tag	Stockholm (Schweden)	10:00	17:00
7. Tag	Erholung auf See		
8. Tag	Abreise Warnemünde (Deutschland) Ausschiffung und Busrückreise	08:00	

Tage	Reisetermin
8	27.09.–04.10.25

Kabine	SCHUBERT Spezialpreis
Innenkabine	ab 1.350 €
Meerblickkabine	ab 1.690 €
Balkonkabine	ab 1.860 €

Busroute B (s. S. 28) Bonuspunkte 6  
32 m<sup>2</sup> Klimawald schützen<sup>3</sup>

ab **1.080,-** € p.P./DK

# Schätze der Ostsee mit AIDAmar



Helsinki



Stockholm

Warnemünde – Gotland – Riga – Tallinn – Helsinki – Stockholm – Danzig – Kopenhagen



## Ihr Urlaubsschiff AIDAmar

Pool, 8 Restaurants, 13 Bars, Theatrum, Casino, Fitness- & Wellnesscenter, Bordshop, 3 Shops, Bibliothek, Brauhaus, Friseur, Sportaußendeck, 2 Lounges

## Reiseleistungen

- ✓ **180 € Frühbucherrabatt bis 31.10.2024**
- ✓ Taxiservice von & zur Haustür
- ✓ kleines Begrüßungsfrühstück
- ✓ Transfer im Komfortreisebus
- ✓ 1 Gepäckstück à 20 kg p.P.
- ✓ **gratis Bordverpflegung im Bus (s. S. 24)** beim Hin-/Rücktransfer zum Anleger
- ✓ **SCHUBERT Reisebegleitung<sup>2</sup>**
- ✓ 10 x Übernachtung während Ihrer Kreuzfahrt mit „AIDAmar“
- ✓ Vollpension während der Kreuzfahrt
- ✓ alle Tischgetränke zu den Hauptmahlzeiten
- ✓ Trinkgelder
- ✓ Nutzung von attraktiven Wellnessangeboten
- ✓ Nutzung von vielseitigen Sportangeboten
- ✓ Besuch der Shows und Veranstaltungen
- ✓ Gepäcktransport an/von Bord
- ✓ deutschsprachige Bordbetreuung
- ✓ sämtliche Hafengebühren

## Reiseverlauf in Kurzform



**LIMITIERTES FRÜHBUCHERKONTINGENT**  
max. gültig bis 31.10.2024

**120,-** Rabatt bei Zustieg am Terminal sichern!

Tag	Ablauf	An	Ab	Tag	Ablauf	An	Ab
1. Tag	Anreise Busanreise nach Warnemünde (Deutschland) Beginn der Kreuzfahrt		18:00	7. Tag	Stockholm (Schweden)	10:00	
2. Tag	Erholung auf See			8. Tag	Stockholm (Schweden)		05:00
3. Tag	Visby (Gotland)	08:00	16:00	9. Tag	Danzig/Gdynia (Polen)	08:00	18:00
4. Tag	Riga (Lettland)	08:30	16:30	10. Tag	Kopenhagen (Dänemark)	13:00	20:00
5. Tag	Tallinn (Estland)	11:30	20:00	11. Tag	Abreise Warnemünde (Deutschland) Ausschiffung und Busrückreise	08:00	
6. Tag	Helsinki (Finnland)	09:00	17:00				

Tag	Reisetermin
11	19.05.–29.05.25
<b>Kabine</b>	<b>SCHUBERT Spezialpreis</b>
Innenkabine	ab 1.690 €
Meerblickkabine	ab 2.130 €
Balkonkabine	ab 2.440 €
<b>Busroute B (s. S. 28)</b>	Bonuspunkte 9
44 m <sup>2</sup> Klimawald schützen <sup>3</sup>	
<b>ab 1.390,-</b> € p.P./DK*	

Hinweise: Für diese Reise ist ein noch mind. 6 Monate nach Reiseende gültiger Personalausweis erforderlich (weitere Hinweise s. S. 5). Einzelkabinen nur gegen Aufpreis buchbar. Der Reisepreis setzt sich aus zwei Rechnungen zusammen. <sup>1</sup>Frühbucherpreis bis 31.10.2024 & Eigenanreise zum Terminal, <sup>2</sup>gilt ab Mindestteilnehmerzahl von 25 Personen, <sup>3</sup>s. Seite 34

# Ärmelkanal & Golf von Biskaya mit AIDAsol



Bilbao



Bordeaux

Hamburg – Isle of Portland – Falmouth – A Coruña – Gijón  
Bilbao – Bordeaux – Cherbourg



### Ihr Urlaubsschiff AIDAsol

Pools, 8 Restaurants, 13 Bars, Casino, Fitnesscenter, Wellnesscenter, Shopping-Center, Kids-Club, Theatrium, Diskothek, Bordshop, 3 Shops, Friseur, Sportaußen-deck, Bibliothek, Brauhaus, 2 Lounges

### Reiseleistungen

- ✓ **180 € Frühbucherrabatt bis 31.10.2024**
- ✓ Taxiservice von & zur Haustür
- ✓ kleines Begrüßungsfrühstück
- ✓ Transfer im Komfortreisebus
- ✓ 1 Gepäckstück à 20 kg p.P.
- ✓ **gratis Bordverpflegung im Bus (s. S. 24)** beim Hin-/Rücktransfer zum Anleger
- ✓ **SCHUBERT Reisebegleitung<sup>2</sup>**
- ✓ 12 x Übernachtung während Ihrer Kreuzfahrt mit „AIDAsol“
- ✓ Vollpension während der Kreuzfahrt
- ✓ alle Tischgetränke zu den Hauptmahlzeiten
- ✓ Trinkgelder
- ✓ Nutzung von attraktiven Wellnessangeboten
- ✓ Nutzung von vielseitigen Sportangeboten
- ✓ Besuch der Shows und Veranstaltungen
- ✓ Gepäcktransport an/von Bord
- ✓ deutschsprachige Bordbetreuung
- ✓ sämtliche Hafengebühren

### Reiseverlauf in Kurzform



**LIMITIERTES FRÜHBUCHERKONTINGENT**  
max. gültig bis **31.10.2024**

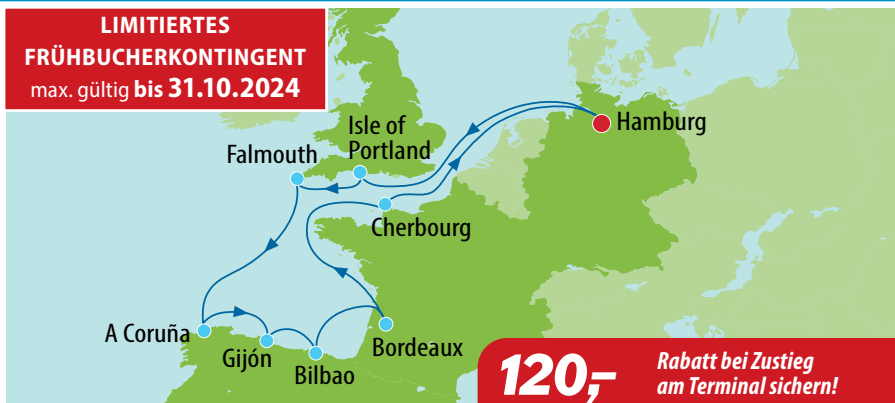

**120,-** Rabatt bei Zustieg am Terminal sichern!

Tag	Ablauf	An	Ab
1. Tag	Anreise Busanreise nach Hamburg (Deutschland) Beginn der Kreuzfahrt		18:00
2. Tag	Erholung auf See		
3. Tag	Isle of Portland (England)	10:00	19:30
4. Tag	Falmouth (England)	09:00	18:00
5. Tag	Erholung auf See		
6. Tag	A Coruña (Spanien)	08:00	18:00

Tag	Ablauf	An	Ab
7. Tag	Gijón (Spanien)	08:00	18:00
8. Tag	Bilbao (Spanien)	08:00	17:00
9. Tag	Garonne-Passage/ Bordeaux (Frankreich)	08:00	19:00
10. Tag	Erholung auf See		
11. Tag	Cherbourg (Frankreich)	08:00	18:00
12. Tag	Erholung auf See		
13. Tag	Abreise Hamburg (Deutschland) Ausschiffung und Busrückreise	08:00	

Tage	Reisetermin
13	18.05.–30.05.25

Kabine	SCHUBERT Spezialpreis
Innenkabine	ab 2.080 €
Meerblickkabine	ab 2.640 €
Balkonkabine	ab 3.140 €

Busroute A (s. S. 28) Bonuspunkte 11

52 m<sup>2</sup> Klimawald schützen<sup>3</sup>

ab **1.780,-** € p.P./DK

# Rund um Westeuropa mit AIDAprima



Porto



Madeira

Gran Canaria – Lanzarote – La Palma – Madeira – Porto  
A Coruña – Cherbourg – Hamburg



## Ihr Urlaubsschiff AIDAprima

Pools, 12 Restaurants, 18 Bars, Theatrium, Fitness- & Wellnesscenter, AIDA Plaza, Bordshop, 6 Shops, Diskothek, Beachclub, Klettergarten, Bibliothek, Casino, Brauhaus, Friseur, Sportaußendeck, 3 Lounges

## Reiseleistungen

- ✓ **225 € Frühbucherrabatt bis 31.10.2024**
- ✓ Taxiservice von & zur Haustür
- ✓ kleines Begrüßungsfrühstück
- ✓ Transfer zum Flughafen und zurück vom Hafen
- ✓ 1 Gepäckstück à 20 kg p.P.
- ✓ **gratis Bordverpflegung im Bus (s. S. 24)** beim Hin-/Rücktransfer
- ✓ **SCHUBERT Reisebegleitung<sup>2</sup>**
- ✓ **Fluganreise nach Las Palmas**
- ✓ 10 x Übernachtung während Ihrer Kreuzfahrt mit „AIDAprima“
- ✓ Vollpension während der Kreuzfahrt
- ✓ alle Tischgetränke zu den Hauptmahlzeiten
- ✓ Trinkgelder
- ✓ Nutzung von attraktiven Wellnessangeboten
- ✓ Nutzung von vielseitigen Sportangeboten
- ✓ Besuch der Shows & Veranstaltungen an Bord
- ✓ Gepäcktransport an/von Bord
- ✓ deutschsprachige Bordbetreuung
- ✓ sämtliche Hafengebühren

## Reiseverlauf in Kurzform



**LIMITIERTES FRÜHBUCHERKONTINGENT**  
max. gültig bis **31.10.2024**



**120,-** Rabatt bei Zustieg am Terminal sichern!

Tag	Ablauf	An	Ab
1. Tag	Anreise Fluganreise nach Las Palmas (Gran Canaria) Beginn der Kreuzfahrt		22:00
2. Tag	Arrecife (Lanzarote)	08:00	18:00
3. Tag	Santa Cruz de La Palma (La Palma)	09:00	17:00
4. Tag	Funchal (Madeira)	09:00	17:00
5. Tag	Erholung auf See		
6. Tag	Porto (Portugal)	08:00	18:00

Tag	Ablauf	An	Ab
7. Tag	A Coruña (Spanien)	09:00	18:30
8. Tag	Erholung auf See		
9. Tag	Cherbourg (Frankreich)	08:00	18:00
10. Tag	Erholung auf See		
11. Tag	Abreise Hamburg (Deutschland) Ausschiffung und Busrückreise	08:00	

Tag	Reisetermin
11	26.04.–06.05.25

Kabine	SCHUBERT Spezialpreis
Innenkabine	ab 2.040 €
Meerblickkabine	ab 2.265 €
Verandakabine	ab 2.475 €
Verandakabine (komfort)	ab 2.525 €

Bonuspunkte 9

44 m<sup>2</sup> Klimawald schützen<sup>3</sup>

ab **1.695,-** € p.P./DK\*

Hinweise: Für diese Reise ist ein noch mind. 6 Monate nach Reiseende gültiger Personalausweis erforderlich (weitere Hinweise s. S. 5). Einzelkabinen nur gegen Aufpreis buchbar. Der Reisepreis setzt sich aus zwei Rechnungen zusammen. \*Frühbucherpreis bis 31.10.2024 & Eigenanreise zum Terminal, <sup>2</sup>gilt ab Mindestteilnehmerzahl von 25 Personen, <sup>3</sup>s. Seite 34

# Mediterrane Schätze & Gibraltar mit AIDAcosma



Gibraltar



Barcelona

Mallorca – Málaga – Gibraltar – Cartagena – Ibiza – Barcelona – Mallorca



### Ihr Urlaubsschiff AIDAcosma

Pools, 17 Restaurants, 23 Bars und Cafes, Theatrium, Fitness- & Wellnesscenter, TV-Studio, Bordshop, Diskothek, Beachclub, Ocean Deck, Penthouse-Suite

### Reiseleistungen

- ✓ **150 € Frühbucherrabatt bis 31.10.2024**
- ✓ Taxiservice von & zur Haustür
- ✓ kleines Begrüßungsfrühstück
- ✓ Transfer zum Flughafen und zurück
- ✓ 1 Gepäckstück à 20 kg p.P.
- ✓ **gratis Bordverpflegung im Bus (s. S. 24)** beim Hin-/Rücktransfer zum Flughafen
- ✓ **SCHUBERT Reisebegleitung<sup>2</sup>**
- ✓ **Flugan- & Abreise nach/von Mallorca**
- ✓ 7 x Übernachtung während Ihrer Kreuzfahrt mit „AIDAcosma“
- ✓ Vollpension während der Kreuzfahrt
- ✓ alle Tischgetränke zu den Hauptmahlzeiten
- ✓ Trinkgelder
- ✓ Nutzung von attraktiven Wellnessangeboten
- ✓ Nutzung von vielseitigen Sportangeboten
- ✓ Besuch der Shows und Veranstaltungen
- ✓ Gepäcktransport an/von Bord
- ✓ deutschsprachige Bordbetreuung
- ✓ sämtliche Hafengebühren

### Reiseverlauf in Kurzform



**LIMITIERTES FRÜHBUCHERKONTINGENT**  
max. gültig bis **31.10.2024**



**120,-** Rabatt bei Zustieg am Terminal sichern!

Tag	Ablauf	An	Ab
1. Tag	Anreise Fluganreise nach Palma de Mallorca (Spanien) Beginn der Kreuzfahrt		22:00
2. Tag	Erholung auf See		
3. Tag	Málaga (Spanien)	08:00	22:00
4. Tag	Gibraltar (Gibraltar)	07:00	17:00

Tag	Ablauf	An	Ab
5. Tag	Cartagena (Spanien)	10:00	20:00
6. Tag	Ibiza-Stadt (Ibiza)	13:00	19:00
7. Tag	Barcelona (Spanien)	06:00	18:00
8. Tag	Abreise Palma de Mallorca (Spanien), Ausschiffung und Transfer zum Flughafen, Rückflug, Busrückreise	05:00	

Tage	Reisetermin
8	27.09.–04.10.25

Kabine	SCHUBERT Spezialpreis
Innenkabine	ab 1.745 €
Meerblickkabine	ab 1.985 €
Balkonkabine	ab 2.195 €
Verandakabine (komfort)	ab 2.270 €

Bonuspunkte 6

32 m<sup>2</sup> Klimawald schützen<sup>3</sup>

ab **1.475,-** € p.P./DK



# Trauminseln im Mittelmeer mit AIDAstella



Neapel



Sardinien

Mallorca – Korsika – Rom – Neapel – Sizilien – Malta – Sardinien



## Ihr Urlaubsschiff AIDAstella

Pool, 8 Restaurants, 14 Bars, Diskothek, Theatrum, Fitnesscenter, Wellnesscenter, Bordshop, 3 Shops, Casino, Bibliothek, Friseur, Sportaußendeck

## Reiseleistungen

- ✓ **225 € Frühbucherrabatt bis 31.10.2024**
- ✓ Taxiservice von & zur Haustür
- ✓ kleines Begrüßungsfrühstück
- ✓ Transfer zum Flughafen und zurück
- ✓ 1 Gepäckstück à 20 kg p.P.
- ✓ **gratis Bordverpflegung im Bus (s. S. 24)** beim Hin-/Rücktransfer zum Flughafen
- ✓ **SCHUBERT Reisebegleitung<sup>2</sup>**
- ✓ **Flugan- & Abreise nach/von Mallorca**
- ✓ 11 x Übernachtung während Ihrer Kreuzfahrt mit „AIDAstella“
- ✓ Vollpension während der Kreuzfahrt
- ✓ alle Tischgetränke zu den Hauptmahlzeiten
- ✓ Trinkgelder
- ✓ Nutzung von attraktiven Wellnessangeboten
- ✓ Nutzung von vielseitigen Sportangeboten
- ✓ Besuch der Shows und Veranstaltungen
- ✓ Gepäcktransport an/von Bord
- ✓ deutschsprachige Bordbetreuung
- ✓ sämtliche Hafengebühren

## Reiseverlauf in Kurzform



**LIMITIERTES FRÜHBUCHERKONTINGENT**  
max. gültig bis 31.10.2024



**120,-** Rabatt bei Zustieg am Terminal sichern!

Tag	Ablauf	An	Ab	Tag	Ablauf	An	Ab
1. Tag	Anreise Fluganreise nach Palma de Mallorca (Spanien) Beginn der Kreuzfahrt		22:00	7. Tag	Valletta (Malta)	09:00	18:00
2. Tag	Erholung auf See			8. Tag	Erholung auf See		
3. Tag	Ajaccio (Frankreich)	08:00	17:30	9. Tag	Palermo (Italien)	08:00	17:00
4. Tag	Civitavecchia (Italien)	08:00	20:00	10. Tag	Cagliari (Italien)	11:00	19:00
5. Tag	Neapel (Italien)	09:00	18:30	11. Tag	Erholung auf See		
6. Tag	Messina (Italien)	10:00	19:00	12. Tag	Abreise Palma de Mallorca (Spanien), Ausschiffung und Transfer zum Flughafen, Rückflug, Busrückreise	05:00	

Tag	Reisetermin
12	29.06.–10.07.25

Kabine	SCHUBERT Spezialpreis
Innenkabine	ab 2.265 €
Meerblickkabine	ab 2.745 €
Balkonkabine	ab 3.080 €

Bonuspunkte 10

48 m<sup>2</sup> Klimawald schützen<sup>3</sup>

ab **1.920,-** € p.P./DK\*

Hinweise: Für diese Reise ist ein noch mind. 6 Monate nach Reiseende gültiger Personalausweis erforderlich (weitere Hinweise s. S. 5). Einzelkabinen nur gegen Aufpreis buchbar. Der Reisepreis setzt sich aus zwei Rechnungen zusammen. \*Frühbucherpreis bis 31.10.2024 & Eigenanreise zum Terminal, <sup>2</sup>gilt ab Mindestteilnehmerzahl von 25 Personen, <sup>3</sup>s. Seite 34

# Quer durchs Mittelmeer mit AIDAstella



Palermo



Athen

Mallorca – Cagliari – Palermo – Valletta – Athen – Mykonos  
Heraklion – Limassol – Antalya



### Ihr Urlaubsschiff AIDAstella

Pool, 8 Restaurants, 14 Bars, Diskothek, Theatrium, Fitnesscenter, Wellnesscenter, Bordshop, 3 Shops, Casino, Bibliothek, Friseur, Sportaußendeck

### Reiseleistungen

- ✓ **225 € Frühbucherrabatt bis 31.10.2024**
- ✓ Taxiservice von & zur Haustür
- ✓ kleines Begrüßungsfrühstück
- ✓ Transfer zum Flughafen und zurück
- ✓ 1 Gepäckstück à 20 kg p.P.
- ✓ **gratis Bordverpflegung im Bus (s. S. 24)** beim Hin-/Rücktransfer zum Flughafen
- ✓ **SCHUBERT Reisebegleitung<sup>2</sup>**
- ✓ **Fluganreise nach Mallorca**
- ✓ **Flugabreise von Antalya**
- ✓ 11 x ÜN während Ihrer Kreuzfahrt mit „AIDAstella“
- ✓ Vollpension während der Kreuzfahrt
- ✓ alle Tischgetränke zu den Hauptmahlzeiten
- ✓ Trinkgelder
- ✓ Nutzung von attraktiven Wellnessangeboten
- ✓ Nutzung von vielseitigen Sportangeboten
- ✓ Besuch der Shows & Veranstaltungen an Bord
- ✓ Gepäcktransport an/von Bord
- ✓ deutschsprachige Bordbetreuung
- ✓ sämtliche Hafengebühren

### Reiseverlauf in Kurzform



**LIMITIERTES FRÜHBUCHERKONTINGENT**  
max. gültig bis **31.10.2024**

**120,-** Rabatt bei Zustieg am Terminal sichern!

Tag	Ablauf	An	Ab
1. Tag	Anreise Fluganreise nach Mallorca (Spanien) Beginn der Kreuzfahrt		22:00
2. Tag	Erholung auf See		
3. Tag	Cagliari (Italien)	08:00	17:00
4. Tag	Palermo (Italien)	08:00	17:00
5. Tag	Valletta (Malta)	11:00	19:00
6. Tag	Erholung auf See		

Tag	Ablauf	An	Ab
7. Tag	Athen/ Piräus (Griechenland)	08:00	18:00
8. Tag	Mykonos (Griechenland)	08:00	18:00
9. Tag	Heraklion (Griechenland)	08:00	17:00
10. Tag	Erholung auf See		
11. Tag	Limassol (Zypern)	08:00	15:00
12. Tag	Abreise Antalya (Türkei), Ausschiffung und Transfer zum Flughafen, Rückflug, Busrückreise	08:00	

Tag	Reisetermin
12	02.10.–13.10.25

Kabine	SCHUBERT Spezialpreis
Innenkabine	ab 2.340 €
Meerblickkabine	ab 2.820 €
Verandakabine	ab 3.155 €

Bonuspunkte 10  
48 m<sup>2</sup> Klimawald schützen<sup>3</sup>

ab **1.995,-** € p.P./DK\*

# Kanaren und Marokko mit AIDAbella



Marokko



Lanzarote

Gran Canaria – Lanzarote – Marokko – Teneriffa – Fuerteventura – La Gomera



## Ihr Urlaubsschiff AIDAbella

Pool und Whirlpools, 8 Restaurants,  
13 Bars, Fitnesscenter, Wellnesscenter,  
Theatrium, Casino, Bordshop, 2 Shops,  
Bibliothek, Friseur, Sportaubeck,  
2 Lounges

## Reiseleistungen

- ✓ **150 € Frühbucherrabatt bis 31.10.2024**
- ✓ Taxiservice von & zur Haustür
- ✓ kleines Begrüßungsfrühstück
- ✓ Transfer im Komfortreisebus
- ✓ 1 Gepäckstück à 20 kg p.P.
- ✓ **gratis Bordverpflegung im Bus (s. S. 24)**  
beim Hin-/Rücktransfer zum Flughafen
- ✓ **SCHUBERT Reisebegleitung<sup>2</sup>**
- ✓ **Flugan- & Abreise nach/von Las Palmas**
- ✓ 7 x Übernachtung während Ihrer Kreuzfahrt  
mit „AIDAbella“
- ✓ Vollpension während der Kreuzfahrt
- ✓ alle Tischgetränke zu den Hauptmahlzeiten
- ✓ Trinkgelder
- ✓ Nutzung von attraktiven Wellnessangeboten
- ✓ Nutzung von vielseitigen Sportangeboten
- ✓ Besuch der Shows und Veranstaltungen
- ✓ Gepäcktransport an/von Bord
- ✓ deutschsprachige Bordbetreuung
- ✓ sämtliche Hafengebühren

## Reiseverlauf in Kurzform



**120,-**

Rabatt bei Zustieg  
am Terminal sichern!

**LIMITIERTES  
FRÜHBUCHERKONTINGENT**  
max. gültig bis 31.10.2024

Tag	Ablauf	An	Ab	Tag	Ablauf	An	Ab
1. Tag	Anreise Fluganreise nach Las Palmas (Gran Canaria) Beginn der Kreuzfahrt		22:00	6. Tag	Puerto del Rosario (Fuerteventura)	06:00	21:00
2. Tag	Arrecife (Lanzarote)	08:00	17:00	7. Tag	San Sebastián de La Gomera (La Gomera)	13:00	20:00
3. Tag	Agadir (Marokko)	08:00	22:00	8. Tag	Abreise Las Palmas (Gran Canaria), Ausschiffung und Transfer zum Flughafen, Rückflug, Busrückreise		05:00
4. Tag	Erholung auf See						
5. Tag	Santa Cruz de Tenerife (Teneriffa)	08:00	18:00				

Tag	Reisetermin
8	23.11.–30.11.25

Kabine	SCHUBERT Spezialpreis
Innenkabine	ab 1.560 €
Meerblickkabine	ab 1.800 €
Balkonkabine	ab 2.015 €

Bonuspunkte 6

32 m<sup>2</sup> Klimawald schützen<sup>3</sup>

ab **1.290,-** € p.P./DK\*

Hinweise: Für diese Reise ist ein noch mind. 6 Monate nach Reiseende gültiger Reisepass erforderlich (weitere Hinweise s. S. 5).  
Einzelkabinen nur gegen Aufpreis buchbar. Der Reisepreis setzt sich aus zwei Rechnungen zusammen.  
\*Frühbucherpreis bis 31.10.2024 & Eigenanreise zum Terminal, <sup>2</sup>gilt ab Mindestteilnehmerzahl von 25 Personen, <sup>3</sup>s. Seite 34

# Karibik pur & Mittelamerika mit AIDAbella



Panama



Dominikanische Republik

Jamaika – Panama – Kolumbien – Dominikanische Republik – St. Maarten  
St. Kitts – Guadeloupe – Dominica – St. Lucia – Barbados – Martinique



**Ihr Urlaubsschiff AIDAbella**  
Pools & Whirlpools, Theater, Casino,  
10 Bars, 7 Restaurants, Bibliothek,  
Fitnesscenter, Wellnesscenter,  
Shopping-Center, AIDA Lounge

**Reiseleistungen**

- ✓ **200 € Frühbucherrabatt bis 31.10.2024**
- ✓ Taxiservice von & zur Haustür
- ✓ kleines Begrüßungsfrühstück
- ✓ Transfer zum Flughafen und zurück
- ✓ 1 Gepäckstück à 20 kg p.P.
- ✓ **gratis Bordverpflegung im Bus (s. S. 24)** beim Hin-/Rücktransfer zum Flughafen
- ✓ **SCHUBERT Reisebegleitung<sup>2</sup>**
- ✓ **Fluganreise nach Montego Bay**
- ✓ **Flugabreise von Fort-de-France**
- ✓ 14 x ÜN während Ihrer Kreuzfahrt mit „AIDAbella“
- ✓ Vollpension während der Kreuzfahrt
- ✓ alle Tischgetränke zu den Hauptmahlzeiten
- ✓ Trinkgelder
- ✓ Nutzung von attraktiven Wellnessangeboten
- ✓ Nutzung von vielseitigen Sportangeboten
- ✓ Besuch der Shows & Veranstaltungen an Bord
- ✓ Gepäcktransport an/von Bord
- ✓ deutschsprachige Bordbetreuung
- ✓ sämtliche Hafengebühren

**Reiseverlauf in Kurzform**

**LIMITIERTES FRÜHBUCHERKONTINGENT**  
max. gültig bis 31.10.2024

**120,-** *Rabatt bei Zustieg am Terminal sichern!*

Tag	Ablauf	An	Ab
1. Tag	Anreise Fluganreise nach Montego Bay (Jamaika) Beginn der Kreuzfahrt		21:00
2. Tag	Erholung auf See		
3. Tag	Colón (Panama)	10:00	20:00
4. Tag	Cartagena (Kolumbien)	14:00	20:00
5. Tag	Santa Marta (Kolumbien)	08:00	17:00
6. Tag	Erholung auf See		
7. Tag	La Romana (DOM)	08:00	22:00
8. Tag	Erholung auf See		
9. Tag	Philipsburg (St. Maarten)	08:00	18:00
10. Tag	Basseterre (St. Kitts)	08:00	18:00
11. Tag	Pointe-à-Pitre (Guadeloupe)	08:00	20:00
12. Tag	Dominica (Roseau)	06:00	20:00
13. Tag	Castries (St. Lucia)	08:00	18:00
14. Tag	Bridgetown (Barbados)	08:00	18:00
15. Tag	Abreise Fort-de-France (Martinique), Ausschiffung und Transfer zum Flughafen, Rückflug, Busrückreise	09:00	

Tag	Reisetermin
15	19.01.–02.02.25

Kabine	SCHUBERT Spezialpreis
Innenkabine	ab 3.010 €
Meerblickkabine	ab 3.430 €
Balkonkabine	ab 3.840 €

Bonuspunkte 13  
60 m<sup>2</sup> Klimawald schützen<sup>3</sup>

ab 2.690,- € p.P./DK

Hinweise: Für diese Reise ist ein noch mind. 6 Monate nach Reiseende gültiger Reisepass erforderlich (weitere Hinweise s. S. 5). Einzelkabinen nur gegen Aufpreis buchbar. Der Reisepreis setzt sich aus zwei Rechnungen zusammen. <sup>1</sup>Frühbucherpreis bis 31.10.2024 & Eigenanreise zum Terminal, <sup>2</sup>gilt ab Mindestteilnehmerzahl von 25 Personen, <sup>3</sup>s. Seite 34

# Orient und Dubai mit AIDAprima



Dubai



Abu Dhabi

## Dubai – Abu Dhabi – Doha – Muscat



### Ihr Urlaubsschiff AIDAprima

Pool, 12 Restaurants, 18 Bars,  
Theater, Fitness- & Wellnesscenter, AIDA  
Plaza, Shopping-Center, Diskothek,  
Beachclub, Hochseilgarten

### Reiseleistungen

- ✓ **150 € Frühbucherrabatt bis 31.10.2024**
- ✓ Taxiservice von & zur Haustür
- ✓ kleines Begrüßungsfrühstück
- ✓ Transfer im Komfortreisebus
- ✓ 1 Gepäckstück à 20 kg p.P.
- ✓ **gratis Bordverpflegung im Bus (s. S. 24)**  
beim Hin-/Rücktransfer zum Flughafen
- ✓ **SCHUBERT Reisebegleitung<sup>2</sup>**
- ✓ **Flugan- & Abreise nach/von Dubai**
- ✓ 7 x Übernachtung während Ihrer Kreuzfahrt  
mit „AIDAprima“
- ✓ Vollpension während der Kreuzfahrt
- ✓ alle Tischgetränke zu den Hauptmahlzeiten
- ✓ Trinkgelder
- ✓ Nutzung von attraktiven Wellnessangeboten
- ✓ Nutzung von vielseitigen Sportangeboten
- ✓ Besuch der Shows und Veranstaltungen
- ✓ Gepäcktransport an/von Bord
- ✓ deutschsprachige Bordbetreuung
- ✓ sämtliche Hafengebühren

### Reiseverlauf in Kurzform



**LIMITIERTES  
FRÜHBUCHERKONTINGENT**  
max. gültig bis 31.10.2024



**120,-** Rabatt bei Zustieg  
am Terminal sichern!

Tag	Ablauf	An	Ab	Tag	Ablauf	An	Ab
1. Tag	Anreise Fluganreise nach Dubai (VAE) Beginn der Kreuzfahrt			5. Tag	Erholung auf See		
2. Tag	Dubai (VAE) Abu Dhabi (VAE)	20:00	13:00	6. Tag	Muscat (Oman)	07:00	17:00
3. Tag	Abu Dhabi (VAE)		17:00	7. Tag	Dubai (VAE)	14:00	
4. Tag	Doha (Katar)	08:00	18:00	8. Tag	Abreise Dubai (VAE), Ausschiffung und Transfer zum Flughafen, Rückflug, Busrückreise		

Tage	Reisetermin
8	03.01.–10.01.25

Kabine	SCHUBERT Spezialpreis
Innenkabine	ab 1.930 €
Meerblickkabine	ab 2.070 €
Verandakabine	ab 2.215 €
Verandakabine (komfort)	ab 2.250 €

Bonuspunkte 6

32 m<sup>2</sup> Klimawald schützen<sup>3</sup>

ab **1.660,-** € p.P./DK\*

Hinweise: Für diese Reise ist ein noch mind. 6 Monate nach Reiseende gültiger Reisepass erforderlich (weitere Hinweise s. S. 5).  
Einzelkabinen nur gegen Aufpreis buchbar. Der Reisepreis setzt sich aus zwei Rechnungen zusammen.  
\*Frühbucherpreis bis 31.10.2024 & Eigenanreise zum Terminal, <sup>2</sup>gilt ab Mindestteilnehmerzahl von 25 Personen, <sup>3</sup>s. Seite 34

# Von Mauritius nach Südafrika mit AIDAstella



Mauritius



Mauritius – La Réunion – Maputo – Durban – East London  
Port Elizabeth – Kapstadt



### Ihr Urlaubsschiff AIDAstella

Pool, 8 Restaurants, 14 Bars, Diskothek, Theatrium, Fitnesscenter, Wellnesscenter, Bordshop, 3 Shops, Casino, Bibliothek, Friseur, Sportaußendeck

### Reiseleistungen

- ✓ **300 € Frühbucherrabatt bis 31.10.2024**
- ✓ Taxiservice von & zur Haustür
- ✓ kleines Begrüßungsfrühstück
- ✓ Transfer zum Flughafen und zurück
- ✓ 1 Gepäckstück à 20 kg p.P.
- ✓ **gratis Bordverpflegung im Bus (s. S. 24)** beim Hin-/Rücktransfer zum Flughafen
- ✓ **SCHUBERT Reisebegleitung<sup>2</sup>**
- ✓ **Fluganreise nach Port Louis**
- ✓ **Flugabreise von Kapstadt**
- ✓ 14 x Übernachtung während Ihrer Kreuzfahrt mit „AIDAstella“
- ✓ Vollpension während der Kreuzfahrt
- ✓ alle Tischgetränke zu den Hauptmahlzeiten
- ✓ Trinkgelder
- ✓ Nutzung von attraktiven Wellnessangeboten
- ✓ Nutzung von vielseitigen Sportangeboten
- ✓ Besuch der Shows & Veranstaltungen an Bord
- ✓ Gepäcktransport an/von Bord
- ✓ deutschsprachige Bordbetreuung
- ✓ sämtliche Hafengebühren

### Reiseverlauf in Kurzform



**LIMITIERTES FRÜHBUCHERKONTINGENT**  
max. gültig bis 31.10.2024

**120,-** Rabatt bei Zustieg am Terminal sichern!

Tag	Ablauf	An	Ab
1. Tag	Anreise Fluganreise nach Port Louis (Mauritius) Beginn der Kreuzfahrt		
2. Tag	Port Louis (Mauritius)		
3. Tag	Port Louis (Mauritius)		18:00
4. Tag	Le Port (La Réunion)	08:00	12:00
5. Tag	Erholung auf See		
6. Tag	Erholung auf See		
7. Tag	Erholung auf See		
8. Tag	Maputo (Mosambik)	08:00	17:00

Tag	Ablauf	An	Ab
9. Tag	Durban (Südafrika)	13:30	
10. Tag	Durban (Südafrika)		16:00
11. Tag	East London (Südafrika)	10:00	19:00
12. Tag	Port Elizabeth (Südafrika)	08:00	
13. Tag	Port Elizabeth (Südafrika)		21:00
14. Tag	Erholung auf See		
15. Tag	Abreise Kapstadt (Südafrika), Ausschiffung und Transfer zum Flughafen, Rückflug, Busrückreise		06:00

Tag	Reisetermin
15	07.01.–21.01.26

Kabine	SCHUBERT Spezialpreis
Innenkabine	ab 3.575 €
Meerblickkabine	ab 4.130 €
Balkonkabine	ab 4.625 €

Bonuspunkte 13

60 m<sup>2</sup> Klimawald schützen<sup>3</sup>

ab **3.155,-** € p.P./DK\*

# Japan, Taiwan, Vietnam & Hongkong mit AIDAstella



Tokio



Taipeh

Tokio – Berg Fuji – Kyōto – Amami-Ōshima – Okinawa – Ishigaki  
Taipeh – Hongkong – Huế / Đà Nẵng – Ho-Chi-Minh-Stadt – Singapur



## Ihr Urlaubsschiff AIDAstella

Pools, 8 Restaurants, 14 Bars, Diskothek, Theatrium, Fitnesscenter, Wellnesscenter, Bordshop, 3 Shops, Casino, Bibliothek, Friseur, Sportaußendeck

## Reiseleistungen

- ✓ **250 € Frühbucherrabatt bis 30.10.2024**
- ✓ Taxiservice von & zur Haustür
- ✓ kleines Begrüßungsfrühstück
- ✓ Transfer zum Flughafen und zurück
- ✓ 1 Gepäckstück à 20 kg p.P.
- ✓ **gratis Bordverpflegung im Bus (s. S. 24)** beim Hin-/Rücktransfer zum Flughafen
- ✓ **SCHUBERT Reisebegleitung<sup>2</sup>**
- ✓ **Flugreise nach Tokio**
- ✓ **Flugreise von Singapur**
- ✓ 18 x Übernachtung während Ihrer Kreuzfahrt mit „AIDAstella“
- ✓ Vollpension während der Kreuzfahrt
- ✓ alle Tischgetränke zu den Hauptmahlzeiten
- ✓ Trinkgelder
- ✓ Nutzung von attraktiven Wellnessangeboten
- ✓ Nutzung von vielseitigen Sportangeboten
- ✓ Besuch der Shows & Veranstaltungen an Bord
- ✓ Gepäcktransport an/von Bord
- ✓ deutschsprachige Bordbetreuung
- ✓ sämtliche Hafengebühren

## Reiseverlauf in Kurzform



**LIMITIERTES FRÜHBUCHERKONTINGENT**  
max. gültig bis 31.10.2024



**120,-** Rabatt bei Zustieg am Terminal sichern!

Tag	Ablauf	An	Ab
1. Tag	Anreise Flugreise nach Tokio (Japan) Beginn der Kreuzfahrt		
2. Tag	Tokio (Japan)		21:00
3. Tag	Berg Fuji / Shimizu (Japan)	08:00	18:00
4. Tag	Erholung auf See		
5. Tag	Kyōto / Kobe (Japan)	08:00	21:00
6. Tag	Erholung auf See		
7. Tag	Amami-Ōshima (Japan)	08:00	18:00
8. Tag	Naha / Okinawa (Japan)	08:00	17:00
9. Tag	Ishigaki (Japan)	09:00	18:00
10. Tag	Taipeh / Keelung (Taiwan)	08:00	18:00

Tag	Ablauf	An	Ab
11. Tag	Erholung auf See		
12. Tag	Hongkong (Hongkong)	06:00	19:00
13. Tag	Erholung auf See		
14. Tag	Huế / Đà Nẵng (Vietnam)	08:00	18:00
15. Tag	Erholung auf See		
16. Tag	Ho-Chi-Minh-Stadt (Vietnam)	08:00	20:00
17. Tag	Erholung auf See		
18. Tag	Singapur (Singapur)		14:00
19. Tag	Abreise Singapur (Singapur), Ausschiffung und Transfer zum Flughafen, Rückflug, Busrückreise		

Tage	Reisetermin
19	17.04.–05.05.25

Kabine	SCHUBERT Spezialpreis
Innenkabine	ab 5.425 €
Meerblickkabine	ab 6.325 €
Balkonkabine	ab 7.760 €

Bonuspunkte 17

76 m<sup>2</sup> Klimawald schützen<sup>3</sup>

ab **5.055,-** € p.P./DK\*

Hinweise: Für diese Reise ist ein noch mind. 6 Monate nach Reiseende gültiger Reisepass erforderlich (weitere Hinweise s. S. 5). Einzelkabinen nur gegen Aufpreis buchbar. Der Reisepreis setzt sich aus zwei Rechnungen zusammen. \*Frühbucherpreis bis 31.10.2024 & Eigenanreise zum Terminal, <sup>2</sup>gilt ab Mindestteilnehmerzahl von 25 Personen, <sup>3</sup>s. Seite 34

# FLUGREISEN





# Island



**BORDSERVICE  
INKLUSIVE**  
(alle Infos s. S. 24)



Blaue Lagune



## ... Insel aus Feuer und Eis

### 1. Tag **Anreise nach Island**

Heute fahren Sie in unserem modernen Reisebus zum Flughafen und fliegen mit Ihrem Reisebegleiter nach Keflavik.

### 2. Tag **Reykjavik – „Walsafari“**

Nach dem Frühstück erwartet Sie unser erfahrener Gästeführer zur Stadtführung durch Reykjavik. Sie sehen u. a. das größte naturbeheizte Schwimmbad, das Skulpturen-Museum des bekannten Künstlers Asmundur Sveinsson, das Höfði-Haus, wo 1986 das legendäre Gipfeltreffen zwischen Reagan und Gorbatschow stattfand, und den malerischen Fischereihafen. Anschließend haben Sie die Möglichkeit zur Walsafari (fakultativ buchbar). Alternativ können Sie heute auch in der Sky Lagoon entspannen (Extrakosten). Den Besuchern wird eine Poolbar und eine Panorama-Sauna geboten.

### 3. Tag **Höhepunkte der Südküste**

Heute fahren wir über den Bergpass Threngsli an die Südküste Islands. Neben kleinen Fischerdörfern passieren wir die Ortschaften Thorlakshöfn, Selfoss und Hella. Am Fuß des Gletschers Eyjafjallajökull ist der majestätische Wasserfall Seljalandsfoss zu bestaunen. Anschließend besichtigen wir den bekannten schwarzen Lavastrand und die Basaltsäulen.

### 4. Tag **Golden Circle mit Gullfoss – Geysir Stokkur – Thingvellir**

Die meistbesuchte Sehenswürdigkeit Islands: „Gullfoss“ – den „Goldenen Wasserfall“ – besichtigen wir heute. Weiter geht es zum Geysir „Stokkur“, der alle paar Minuten das heiße Wasser der Springquelle auf sagenhafte 35 Meter hochschießen lässt. Anschließend erkunden wir bei einem ausgedehnten Spaziergang den Nationalpark „Thingvellir“. Hier scheint es so, als könnten Sie die Bewegungen der eurasischen und der amerikanischen Kontinentalplatten beobachten.

### 5. Tag **Borgarfjord**

Bizarre Gesteinsformationen begleiten Sie bei der Fahrt über die Hochlandpiste Kaldidalur. Bei gutem

Wetter eröffnet sich Ihnen ein grandioser Ausblick auf die Gletscher „Langjökull“ und „Porisjökull“. Höhepunkte heute sind u. a. die unverwechselbaren Lavawasserfälle „Hraunfossar“. Auf einer Strecke von ca. 1,5 km sprudelt es hier zwischen Moosen und Gräsern hervor.

### 6. Tag **Reykjanes & „Blaue Lagune“**

Nach einer eindrucksvollen Fahrt, vorbei an Lava-Feldern der Halbinsel Reykjanes, erreichen wir die „Blaue Lagune“. Hier haben Sie die Möglichkeit, ein ganz besonderes Bad zu nehmen (fakultativ buchbar).

Das Wasser im Thermalbad hat eine Temperatur von etwa 37–42 °C und enthält Mineralsalze, Kieselerde und Algen. Ein Bad in der „Blauen Lagune“ wird Ihnen garantiert in ewiger Erinnerung bleiben.

### 7. Tag **Rückflug & Heimreise**

Leider heißt es heute schon Abschied nehmen. Mit vielen neuen Eindrücken verlassen wir die Insel und treten unseren Rückflug nach Deutschland an, wo bereits unser Bus für die weitere Heimreise wartet.

## Reiseleistungen

- ✓ 60 € Frühzahlerabbatt (bis 31.10.2024)
- ✓ 30 € Frühbucherabbatt (bis 31.12.2024)
- ✓ Taxiservice von & zur Haustür
- ✓ kleines Begrüßungsfrühstück
- ✓ Transfer im Komfortreisebus zum und vom Flughafen
- ✓ 1 Gepäckstück à 20 kg p.P.
- ✓ gratis Bordverpflegung im Bus (s. S. 24) beim Hin- & Rücktransfer zum Flughafen
- ✓ SCHUBERT Reisebegleitung
- ✓ Flug mit renommierter Fluggesellschaft nach Keflavik und zurück
- ✓ Flughafen-, Sicherheitsgebühren, Luftverkehrsabgabe & Kerosinzuschlag
- ✓ Transfer Flughafen – Hotel – Flughafen

Hinweise: Reisedokumente (Reisepass oder Personalausweis) müssen zum Zeitpunkt der Einreise noch mindestens sechs Monate gültig sein. Der Name in den E-Tickets muss mit dem Namen im Reisedokument übereinstimmen. Die Übernachtungssteuer 3€ p.P./Tag ist vor Ort zu zahlen.

★★★

## Hotel „Cabin“ in Reykjavik

- ✓ 6 x Übernachtung im 3-Sterne-Hotel „Cabin“ in Reykjavik
- ✓ alle Zimmer mit Dusche oder Bad/WC
- ✓ 6 x Frühstücksbuffet
- ✓ Stadtführung Reykjavik mit örtlicher Reiseleitung
- ✓ Ausflug Südküste mit den Wasserfällen Seljalandsfoss mit örtlicher Reiseleitung
- ✓ Ausflug Golden Circle mit örtlicher Reiseleitung
- ✓ Ausflug Borgarfjord mit örtlicher Reiseleitung
- ✓ Ausflug Reykjanes mit örtlicher Reiseleitung

### Fakultativ:

- ✓ Walsafari
- ✓ Eintritt „Blaue Lagune“

Tage	Reisetermin	Preis p.P. im DZ	EZZ
7	19.06.–25.06.25	1.999 €	599 €
Walsafari			119 €
Eintritt „Blaue Lagune“			149 €

## Bonuspunkte 5

🌳 Sie schützen 28 m<sup>2</sup> Klimawald (s. S. 34)

**120,-** Rabatt bei Zustieg am Terminal sichern!  
Frühzahlerpreis bis 31.10.2024 und Zustieg am Terminal.

ab **1.819,-** € p.P./DZ

**BORDSERVICE  
INKLUSIVE**  
(alle Infos s. S. 24)



**TRAUMHAFTE RUNDREISE**  
Riesiges Leistungspaket

Sie sparen **180,-** p.P.

bei Buchung bis 31.10.2024, sofortiger Zahlung  
des Reisepreises und Eigenanreise zum Terminal.

*Bei dieser Reise nach Irland können Sie beide Seiten von Irland kennenlernen – die unvergleichlich schönen Landschaften aber auch die charmante Hauptstadt Dublin mit Ihren liebenswerten Einwohnern. Genießen Sie atemberaubende Ausblicke von den Steilklippen „Cliffs of Moher“ aus, erleben Sie eine Rundfahrt über den Ring of Kerry, eine der schönsten Küstenstraßen Europas, und besuchen Sie nach der Stadtführung einen Pub in der irischen Hauptstadt Dublin. Das und vieles mehr bietet Ihnen diese Reise nach Irland.*

*Cliffs of Moher*

*Dublin*

*Ring of Kerry*



# Grüne Insel Irland

... einzigartige Landschaften & atemberaubende Ausblicke



### 1. Tag **Anreise nach Dublin**

Unser Komfortreisebus bringt Sie heute zum Flughafen. Von hier starten Sie in Ihrer gebuchten Maschine nach Dublin.

### 2. Tag **Klippen von Moher**

Heute erleben Sie atemberaubende Ausblicke auf das Meer bei einem Besuch der Steilklippen „Cliffs of Moher“. Erleben Sie hier anschaulich das einfache Leben der Landbevölkerung vor über 100 Jahren. Anschließend fahren wir zu einer Whiskeybrennerei. Die nächsten drei Nächte verbringen Sie im Raum Kerry.

### 3. Tag **Dingle-Halbinsel**

Die Dingle Halbinsel bietet viel Natur und traumhafte Ausblicke auf den Atlantik und die grünen Berge. Dazwischen liegen bunte Fischerdörfer – eine Landschaft wie im Bilderbuch! Weiter geht es zum westlichsten Punkt Europas. Bestaunen Sie die einmalige Natur und die beeindruckende Küste Irlands!

### 4. Tag **Ring of Kerry**

Der Ring of Kerry ist eine der schönsten Küstenstraßen Europas. Auf der Rundfahrt erleben Sie eine abwechslungsreiche Aussicht auf die Berge im Landesinneren, auf eine steile und zerklüftete Küste, kleine Buchten und auf vorgelagerte Inseln in üppiger Vegetation. Genießen Sie während Ihrer Rundfahrt das traumhafte Panorama!

### 5. Tag **Grafschaft Cork**

Eine wunderschöne Küste, leckeres Essen und eine interessante Stadt nach der anderen. Wir besuchen heute das Naturreservat Glengarriff. Wenn Sie möchten, können Sie hier eine kleine Wanderung unternehmen, bevor wir weiter nach Bantry fahren. Die Nacht verbringen Sie in Ihrem Hotel im Raum Cork.

### 6. Tag **Jerpoint Park und Kilkenny**

Nach einem reichhaltigen Frühstück besuchen wir den Jerpoint Park, wo Sie Tea und Scones genießen können. Anschließend fahren wir weiter nach Kilkenny. Diese bezaubernde Stadt vereint Mittelalterliches und zugleich Modernes mit einer faszinierenden Architektur und einer lebendigen Kunstszene. Die nächsten zwei Nächte verbringen Sie im Raum Dublin.

### 7. Tag **Dublin**

Fahrt ins Zentrum von Dublin. Nach Ihrer Ankunft entdecken Sie bei einer Stadtführung die Hauptstadt. Die Lage am Fluss Liffey und die historischen Bauwerke machen den Charme der irischen Hauptstadt aus. Während eines Spaziergangs im Südosten der Stadt können Sie einige der schönsten bunten Türen sehen.

### 8. Tag **Rückflug und Heimreise**

Heute geht unsere Reise voller Höhepunkte zu Ende. Nach der Ankunft in Deutschland werden Sie von unserem Komfortreisebus zur Heimreise erwartet.



## Reiseleistungen

- ✓ 60 € Frühzahlerabbatt (bis 31.10.2024)
- ✓ 30 € Frühbucherrabatt (bis 31.12.2024)
- ✓ Taxiservice von & zur Haustür
- ✓ kleines Begrüßungsfrühstück
- ✓ Transfer im Komfortreisebus zum und vom Flughafen
- ✓ 1 Gepäckstück à 20 kg p.P.
- ✓ **gratis Bordverpflegung im Bus** (s. S. 24) beim Hin- & Rücktransfer zum Flughafen
- ✓ **SCHUBERT Reisebegleitung**
- ✓ Flug mit renommierter Fluggesellschaft nach Dublin und zurück
- ✓ Flughafen-, Sicherheitsgebühren, Luftverkehrsabgabe & Kerosinzuschlag
- ✓ Transfer Flughafen – Hotel – Flughafen
- ✓ 7 x Übernachtung in guten Mittelklassehotels
- ✓ alle Zimmer mit Dusche/Bad und WC

Hinweise: Reisedokumente (Reisepass oder Personalausweis) müssen zum Zeitpunkt der Einreise noch mindestens sechs Monate gültig sein. Der Name in den E-Tickets muss mit dem Namen im Reisedokument übereinstimmen. Eventuell weiter anfallende Eintrittsgelder sind nicht im Reisepreis enthalten. Die Kurtaxe/Beherbergungssteuer ist vor Ort zu zahlen.

★★★★

## Hotels in Irland

- ✓ 7 x Frühstücksbuffet
- ✓ Rundreise im modernen, klimatisierten Reisebus
- ✓ deutschsprachige örtliche Reiseleitung während der gesamten Reise
- ✓ Eintritt und Besichtigung einer Whiskeydestillerie inklusive Probe
- ✓ Eintritt Cliffs of Moher inkl. Besucherzentrum
- ✓ Fahrt durch die Burren-Region
- ✓ Eintritt Bunratty Castle und Folk Park
- ✓ Panoramafahrt entlang der Dingle-Halbinsel
- ✓ traumhafte Fahrt auf dem Ring of Kerry
- ✓ Besuch des Naturreservats Glengarriff
- ✓ Besuch Bantry
- ✓ Besuch des Jerpoint Parks inkl. Tea & Scones
- ✓ Besuch Kilkenny
- ✓ Stadtführung Dublin

Tag	Reisetermin	Preis p.P. im DZ	EZZ
8	14.07.–21.07.25	2.179 €	699 €
7 x Abendessen			229 €

Bonuspunkte 6

🌳 Sie schützen 32 m<sup>2</sup> Klimawald (s. S. 34)

**120,-** *Rabatt bei Zustieg am Terminal sichern!*  
Frühzahlerpreis bis 31.10.2024 und Zustieg am Terminal:

ab **1.999,-** € p.P./DZ

# Rom – Die ewige Stadt

**BORDSERVICE  
 INKLUSIVE**  
 (alle Infos s. S. 24)

Kolosseum

★★★★

„Green Park Hotel Pamphili“

Sie übernachten im guten 4-Sterne-Hotel „Green Park Hotel Pamphili“ in einer herrlichen Parkanlage gelegen. Es befindet sich nur ca. 5 Kilometer vom Vatikan und ca. 300 Meter von der Via Aurelia entfernt. Es verfügt über moderne Zimmer, die alle mit einem Duschbad, Sat-TV, Klimaanlage und kostenfreiem W-LAN ausgestattet sind. Zum Abendessen wird Ihnen ein Menü im hoteleigenen Restaurant serviert. Genießen Sie am Abend einen Drink an der Cocktail-Bar oder entspannen Sie und lassen die Eindrücke der „ewigen Stadt“ Revue passieren. Eine Metro-Station, von wo aus Sie in Kürze die wichtigsten Sehenswürdigkeiten erreichen können, ist ca. 15 Gehminuten vom Hotel entfernt.

## ... mit Papstbesuch am Vatikan

### 1. Tag Anreise nach Rom

Unser Komfortreisebus bringt Sie am Morgen zum Flughafen und wir checken in die Maschine nach Rom ein. Angekommen in Rom Transfer zum Hotel.

### 2. Tag Stadtführung Antikes Rom

Ein Reisebus und die Reiseleitung erwarten Sie bereits zu einer Stadtführung rund um das Kolosseum und auf den Spuren des antiken Roms. Nach einem kleinen Spaziergang entlang antiker Straßen erreichen Sie das Forum Romanum. Hier befindet sich auch das Grab von Julius Cäsar, auf dem immer noch frische Blumen zu finden sind. Danach besuchen Sie das Pantheon im Herzen der Innenstadt.

### 3. Tag Papstaudienz, Freizeit oder Albaner Berge

Am frühen Morgen fahren Sie mit dem Bus, begleitet von der örtlichen Reiseleitung, auf den Petersplatz. Erleben Sie hier die beeindruckende Generalaudienz des Papstes Franziskus mit tausenden von Pilgern aus aller Welt. Sie findet bei schönem Wetter auf dem Petersplatz statt, bei schlechtem in der Aula Paolo VI. Bitte bedenken Sie, dass der Besuch der Audienz entfällt, wenn der Papst verhindert, auf Reisen ist oder die aus Sicherheitsgründen maximale Besucherzahl erreicht wurde. Am Nachmittag haben Sie Freizeit oder Sie nutzen die Möglichkeit, mit unserem Reiseleiter in die berühmten Albaner Berge zu fahren (gegen Aufpreis).

### 4. Tag Vatikan

Heute können Sie in Eigenregie die Vatikanischen Museen und die Sixtinische Kapelle besuchen (Eintritt Extrakosten). Im Anschluss steht der Besuch des Petersdoms auf dem Programm. Nicht versäumen sollten Sie einen Blick von der Kuppel des Petersdoms.

### 5. Tag Rückflug und Heimreise

Heute heißt es: „Arrivederci Roma!“ Unser Transferbus holt Sie vom Hotel ab und Sie treten den Rückflug an.



Petersplatz

## Reiseleistungen

- ✓ 50 € Frühzählerrabatt (bis 31.10.2024)
- ✓ 25 € Frühbucherrabatt (bis 31.12.2024)
- ✓ Taxiservice von & zur Haustür
- ✓ kleines Begrüßungsfrühstück
- ✓ Transfer im Komfortreisebus zum und vom Flughafen
- ✓ 1 Gepäckstück à 20 kg p.P.
- ✓ gratis Bordverpflegung im Bus (s. S. 24) beim Hin- & Rücktransfer zum Flughafen
- ✓ **SCHUBERT Reisebegleitung**
- ✓ Flug mit renommierter Fluggesellschaft nach Rom und zurück
- ✓ Flughafen-, Sicherheitsgebühren, Luftverkehrsabgabe & Kerosinzuschlag
- ✓ Transfer Flughafen – Hotel – Flughafen
- ✓ 4 x Übernachtung im guten 4-Sterne-Hotel „Green Park Hotel Pamphili“ in Rom
- ✓ 4 x Frühstücksbuffet
- ✓ 1 x Abendessen im Hotel am Anreisetag
- ✓ Stadtführung Antikes Rom mit örtlicher Reiseleitung
- ✓ Eintritt Kolosseum
- ✓ Besuch Forum Romanum (Außenbesichtigung)
- ✓ Besuch Pantheon (Außenbesichtigung)
- ✓ Besuch der Papstaudienz auf dem Petersplatz (unter Vorbehalt)
- ✓ Transfer zum Vatikan
- ✓ Eintritt Petersdom

#### Fakultativ:

- ✓ halbtägiger Ausflug in die Albaner Berge mit örtlicher Reiseleitung

Hinweise: Reisedokumente (Reisepass oder Personalausweis) müssen zum Zeitpunkt der Einreise noch mindestens sechs Monate gültig sein. Der Name in den E-Tickets muss mit dem Namen im Reisedokument übereinstimmen. Eventuell weiter anfallende Eintrittsgelder sind nicht im Reisepreis enthalten. Die Kurtaxe/Beherbergungssteuer ist vor Ort zu zahlen.

Tag	Reisetermin	Preis p.P. im DZ	EZZ
5	14.04.–18.04.25	1.429 €	196 €
Ausflug Albaner Berge			69 €

**Bonuspunkte 3**
 Sie schützen 20 m<sup>2</sup> Klimawald (s. S. 34)

**120,-** Rabatt bei Zustieg am Terminal sichern!  
Frühzahlerpreis bis 31.10.2024 und Zustieg am Terminal:

ab **1.259,-** € p.P./DZ



Mobilität erforderlich!  
(Hinweise s. S. 5)

# Traumhafte Amalfiküste & Capri



**BORDSERVICE  
INKLUSIVE**  
(alle Infos s. S. 24)



★★★

Hotel „Degli Ulivi“

Das Hotel „Degli Ulivi“ befindet sich in Gagnano und ist von Olivenbäumen sowie einer großen Parklandschaft umgeben. Es besteht aus einem Haupthaus mit Nebenhaus. Genießen Sie ein traumhaftes Panorama auf Neapel, das Meer und den Vesuv. Auf der wunderschönen Dachterrasse befindet sich der von Zitronenbäumen gesäumte Pool. Die klimatisierten Zimmer sind alle mit Sat-TV, Direktwahltelefon, Bad, Föhn und W-LAN ausgestattet. Außerdem verfügen alle Zimmer über einen Balkon. Im hoteleigenen Restaurant erhalten Sie lokale Spezialitäten und typische Gerichte aus der Region Campania. Die charmant und typisch familiäre Atmosphäre sowie die unzähligen Farben der Blumen, der Duft der Geranien und der Charme des Meeres sorgen für einen unvergesslichen Aufenthalt.



Hotel „Degli Ulivi“

## ... die schönste Küste der Welt am traumhaften Golf von Neapel

### 1. Tag **Anreise nach Neapel**

Unser Komfortreisebus bringt Sie zum Flughafen. Von hier aus starten Sie nach Neapel und werden vor Ort zu Ihrem Hotel gebracht.

### 2. Tag **Pompeji und Vesuv**

Am Vormittag reisen Sie entlang der malerischen Küstenstraße nach Pompeji. Unter sachkundiger Führung entdecken Sie die Geheimnisse dieser weltberühmten, antiken, römischen Stadt. Im Anschluss geht es auf den Vesuv in etwa 1.100 m Höhe.

### 3. Tag **Insel Capri**

Am heutigen Tag fahren Sie mit dem Schiff zur viel besungene Insel Capri. Nach einer etwa einstündigen Überfahrt treffen Sie auf der Insel ein und erreichen die Piazzetta, das Herz Capris. Dort haben Sie einen herrlichen Ausblick auf die „Faraglioni Felsen“.

### 4. Tag **Neapel**

Neapel, die drittgrößte Stadt Italiens, liegt am nördlichen Rand des Golfs von Neapel und befindet sich direkt am Fuß des Vesuvs. In kaum einer anderen Stadt kann man so viele Burgen und Kirchen bestaunen, wie in Neapel. Die Altstadt wurde daher nicht ohne Grund zum UNESCO-Welterbe ernannt.

### 5. Tag **Sorrent**

Inmitten von traumhaften Zitronen- und Orangenhainen befindet sich die kleine Stadt Sorrent an der Südseite des Golfes von Neapel. Hier sehen Sie, wie sich die beiden Häfen Marina Grande und Marina Piccola an der Steilküste erstrecken. Sie gehen entlang der Hauptstraße, der Corso Italia, zur Piazza Tasso und lernen das Museo Correale kennen.

### 6. Tag **Salerno und Paestum**

Erleben Sie einen Tag voller traumhafter Ausblicke und historischer Schätze. Sehen Sie die Kathedrale von San Matteo, welche um 1084 erbaut und von Papst Georg VII eingeweiht wurde. Bei unserem weiteren Spaziergang können Sie das Castello di Arechi, welches sich auf 300 Meter Höhe befindet, und das Castel Terracena anschauen. Die Strandpromenade und Flaniermeile laden Sie zu einem entspannten Bummel ein. Anschließend besuchen Sie die archäologischen Ausgrabungen der antiken griechisch-römischen Stadt. Einen Höhepunkt stellen die bemalten

lukanischen Grabplatten und das weltberühmte griechische Tauchergrab dar.

### 7. Tag **Amalfiküste**

Heute erwartet Sie einer der schönsten und einzigartigsten Küstenabschnitte Italiens, die Amalfiküste. Unsere örtliche Reiseleitung begleitet Sie in die Stadt Amalfi, deren Häuser an den Klippen zu kleben scheinen. Wie eine bunte Picknickdecke liegen die Dörfer Amalfi, Positano und Ravello auf den Hängen der Milchberge.

### 8. Tag **Rückflug und Heimreise**

Heute geht Ihre Reise voller Höhepunkte zu Ende. Am Flughafen wartet bereits unser Komfortreisebus.

## Reiseleistungen

- ✓ 60 € Frühzahlerabbat (bis 31.10.2024)
- ✓ 30 € Frühbucherabbat (bis 31.12.2024)
- ✓ Taxiservice von & zur Haustür
- ✓ kleines Begrüßungsfrühstück
- ✓ Transfer im Komfortreisebus zum und vom Flughafen
- ✓ 1 Gepäckstück à 20 kg p.P.
- ✓ **gratis Bordverpflegung im Bus** (s. S. 24) beim Hin- & Rücktransfer zum Flughafen
- ✓ **SCHUBERT Reisebegleitung**
- ✓ Flug mit renommierter Fluggesellschaft nach Neapel und zurück (Umsteigeverbindung möglich)
- ✓ Flughafen-, Sicherheitsgebühren, Luftverkehrsabgabe & Kerosinzuschlag
- ✓ Transfer Flughafen – Hotel – Flughafen
- ✓ Willkommensgetränk
- ✓ 7 x Übernachtung im guten 3-Sterne-Hotel „Degli Ulivi“ mit Nebenhaus in Gagnano
- ✓ 7 x Frühstücksbuffet
- ✓ 6 x Abendessen als 3-Gänge-Menü
- ✓ 1 x Galadinner mit 6-Gänge-Menü & Live-Musik
- ✓ Ausflug Pompeji/Vesuv mit örtl. Reiseleitung
- ✓ Ausflug zur Insel Capri mit Anacapri & örtl. RL
- ✓ Schifffahrt zur Insel Capri
- ✓ Minibusfahrt Hafen – Piazzetta – Hafen
- ✓ Ausflug nach Neapel mit örtlicher RL
- ✓ Ausflug nach Sorrent mit örtl. RL
- ✓ Ausflug Paestum/Salerno mit örtl. RL
- ✓ Panoramarundfahrt Amalfiküste mit örtl. RL
- ✓ Limoncellokostprobe auf der Panoramaterasse des Hotels
- Fakultativ:**
- ✓ Eintrittspaket (Pompeji, Paestum & Dom Salerno)

Hinweise: Reisedokumente (Reisepass oder Personalausweis) müssen zum Zeitpunkt der Einreise noch mindestens sechs Monate gültig sein. Der Name in den E-Tickets muss mit dem Namen im Reisedokument übereinstimmen. Alle anfallenden Eintrittsgelder sind nicht im Reisepreis enthalten sondern fakultativ zubuchbar. Die Kurtaxe/Beherbergungssteuer ist vor Ort zu zahlen.

Tage	Reisetermine	Preis p.P. im DZ	EZZ
8	22.03.–29.03.25	1.599 €	149 €
8	21.09.–28.09.25	1.599 €	149 €

**Eintrittspaket (Pompeji, Paestum & Dom Salerno) 49 €**

Bonuspunkte 6

🌳 Sie schützen 32 m<sup>2</sup> Klimawald (s. S. 34)

**120,-** Rabatt bei Zustieg am Terminal sichern!  
Frühzahlerpreis bis 31.10.2024 und Zustieg am Terminal:

ab **1.419,-** € p.P./DZ

**BORDSERVICE  
INKLUSIVE**  
(alle Infos s. S. 24)



**BELIEBT SEIT JAHREN**  
Riesiges Leistungspaket

**Sie sparen 180,-<sup>p.P.</sup>**

bei Buchung bis 31.10.2024, sofortiger Zahlung des Reisepreises und Eigenreise zum Terminal.

*Apulien – eine Region mit einzigartiger Schönheit erwartet Sie am Absatz des italienischen „Stiefels“. Azurblaues Wasser, felsige Küsten, faszinierende Grotten, kleine Fischerorte und alte Hafenstädte werden Sie begeistern. Ihre Reise führt Sie zum imposanten Castel del Monte, in das weiße Dorf Ostuni, in die berühmte Höhlenstadt Matera und nach Alberobello mit seinen Trulli-Häusern. Die Castellana Grotten, die zu den bedeutendsten Tropfsteinhöhlen Europas zählen, dürfen auf Ihrer Apulien Reise natürlich nicht fehlen.*

*Alberobello*

*Typisch Apulien*

*Matera*



# Zauberhaftes Apulien

... einzigartige süditalienische Landschaften und Kulturschätze



### 1. Tag Anreise nach Bari

Unser Komfortreisebus bringt Sie zum Flughafen und von hier starten Sie in Ihrer gebuchten Maschine nach Bari. Transfer zum Hotel „Delle More“ in Vieste, Ihr Übernachtungsort für die nächsten zwei Nächte. Nach dem Zimmerbezug erwartet Sie ein leckeres Abendessen.

### 2. Tag Gargano-Rundfahrt

Eine fast unberührte Natur mit traumhaften Küsten, Buchten und Landschaften erwartet Sie. Lassen Sie sich vom Charme und der Schönheit dieser Landschaft und seiner Städte verzaubern. Sie fahren entlang der Küstenstraße nach Mattinata. Zwischendurch legen Sie kurze Stopps ein, um die herrliche Umgebung zu genießen und Erinnerungsfotos zu schießen. Von Mattinata geht es weiter nach Monte Sant'Angelo. Von der Stadt hat man einen schönen Ausblick auf Manfredonia und den „Tavoliere“, die größte süditalienische Tiefebene mit weiten Feldern. Mit einem Stadtrundgang durch Vieste beenden Sie den Tag.

### 3. Tag Castel del Monte und Trani

Heute besuchen Sie das Castel del Monte in der Nähe von Andria, welches auf Wunsch des Stauferkaisers Friedrich II. entstand. Die Besonderheit des Schlosses ist der achteckige Grundriss und die acht imposanten Türme. Anschließend fahren Sie weiter nach Trani. Die einzigartige Kathedrale am Meer ist seit Jahrhunderten ein leicht erkennbares Wahrzeichen für die Seefahrer auf dem Adriatischen Meer. Doch die Kathedrale ist nur ein kleiner Vorgeschmack auf die Schätze dieser Stadt. Die nächsten Nächte verbringen Sie in Alberobello.

### 4. Tag Matera und Altamura

Nach einem reichhaltigen Frühstück fahren Sie heute zunächst nach Matera. Berühmt ist diese Stadt für ihre außergewöhnliche Altstadt und ihre charakteristischen Siedlungen, die Sassi. Bei einem Besuch der Höhlensiedlungen, welche zum UNESCO-Weltkulturerbe gehören, sehen Sie die aus Tuffstein-Felsen herausgeschlagenen Wohnungen. Anschließend fahren Sie weiter nach Altamura. Bekannt ist die Stadt u.a. für die gut erhaltenen fossilen Skelette des „Mannes von Altamura“.

### 5. Tag Castellana Grotten, Alberobello und Ostuni

Nach einem leckeren Frühstück besuchen Sie zunächst die Castellana Grotten, welche zu den bedeutendsten

Tropfsteinhöhlen Europas zählen. Hier finden Sie ein Paradies aus Stalaktiten, Stalagmiten, beeindruckenden Reflektionen und schönsten Skulpturen, geformt durch Erosion über Jahrtausende. Am Nachmittag besuchen Sie Alberobello. Hier finden Sie die „Trulli“ – niedrige, zipfelmützige Hirten- und Bauernhäuser, die einladend ihre Türen öffnen und Souvenirs anbieten. Anschließend statten Sie der „weißen Stadt“ Ostuni einen Besuch ab. Bestaunen Sie die Kathedrale.

### 6. Tag Taranto, Martina Franca und Locorotondo

Am Morgen sehen Sie die Hafenstadt Taranto, welche schon um 800 v. Chr. gegründet wurde. Die antike Altstadt befindet sich auf einer kleinen Insel im Nordwesten der Stadt. Weiter geht es nach Martina Franca, wo viele Zeugnisse barocker Kunst erhalten sind. Besuchen Sie eines der zahlreichen Straßencafés. Ihr letzter Halt ist heute Locorotondo. Genießen Sie die Atmosphäre der wunderschönen Stadt, die durch viele weiße Kalkstein-Giebelhäuser geprägt ist.

### 7. Tag Lecce und Otranto

Heute fahren Sie bis nach Lecce in den südlichsten Zipfel Italiens. Die barocke Stadt im Stiefelabsatz wird Sie

während eines Stadtrundgangs durch die Altstadt mit ihren barocken Kirchen und Palästen begeistern. Anschließend fahren Sie weiter und besuchen Otranto. Die kleine Hafenstadt bezaubert nicht nur mit ihrer malerischen Altstadt, sondern auch mit einigen bedeutenden Sehenswürdigkeiten.

### 8. Tag Rückflug und Heimreise

Rückflug nach Deutschland. Unser Komfortreisebus steht bereit und bringt Sie wieder in die Heimatorte.



### Hotel „La Chiusa di Chietri“

Ihr 4-Sterne-Urlaubshotel befindet sich in einem Park zwischen Mandel- und Ölbäumen, nur 5 Fahrminuten von Alberobello entfernt. Die Zimmer sind alle mit Klimaanlage, Telefon, Sat-TV, Minibar, Föhn und Safe ausgestattet. Zudem gibt es ein Restaurant, 2 Bars, 2 Aufzüge, Fernsehsaal, kostenfreies WLAN, Fitnessraum, Wellnessbereich mit Whirlpool (gegen Gebühr), Außenpool (saisonal) und einen Garten.

### Reiseleistungen

- ✓ 60 € Frühzahlerabbatt (bis 31.10.2024)
- ✓ 30 € Frühbucherabbatt (bis 31.12.2024)
- ✓ Taxiservice von & zur Haustür
- ✓ kleines Begrüßungsfrühstück
- ✓ Transfer im Komfortreisebus zum und vom Flughafen
- ✓ 1 Gepäckstück à 20 kg p.P.
- ✓ gratis Bordverpflegung im Bus (s. S. 24) beim Hin- & Rücktransfer zum Flughafen
- ✓ **SCHUBERT Reisebegleitung**
- ✓ Flug mit renommierter Fluggesellschaft nach Bari und zurück (Umsteigeverbindung möglich)
- ✓ Flughafen-, Sicherheitsgebühren, Luftverkehrsabgabe & Kerosinzuschlag
- ✓ Transfer Flughafen – Hotel – Flughafen
- ✓ Rundreise im modernen, klimatisierten Reisebus
- ✓ 2 x Übernachtung im 4-Sterne-Hotel „Delle More“ in Vieste
- ✓ 5 x Übernachtung im 4-Sterne-Hotel „La Chiusa di Chietri“ in Alberobello
- ✓ 7 x Frühstücksbuffet
- ✓ 7 x Abendessen als 3-Gänge-Menü oder Buffet
- ✓ Ausflug Gargano-Rundfahrt mit örtlicher Reiseleitung
- ✓ Eintritt Monte Sant'Angelo
- ✓ Ausflug Castel del Monte & Trani mit örtl. RL
- ✓ Eintritt Castel del Monte
- ✓ Ausflug Matera und Altamura mit örtlicher Reiseleitung
- ✓ Eintritt Höhlensiedlung Matera
- ✓ Ausflug Castellana Grotten, Alberobello und Ostuni mit örtlicher Reiseleitung
- ✓ Eintritt Castellana Grotten
- ✓ Eintritt Kathedrale von Ostuni
- ✓ Ausflug Taranto, Martina Franca und Locorotondo mit örtlicher Reiseleitung
- ✓ Eintritt Museum Taranto
- ✓ Ausflug Lecce und Otranto mit örtl. RL
- ✓ Rundreise vor Ort im **SCHUBERT** Komfortreisebus

Hinweise: Reisedokumente (Reisepass oder Personalausweis) müssen zum Zeitpunkt der Einreise noch mindestens sechs Monate gültig sein. Der Name in den E-Tickets muss mit dem Namen im Reisedokument übereinstimmen. Eventuell weiter anfallende Eintrittsgelder sind nicht im Reisepreis enthalten. Die Kurtaxe/Beherbergungssteuer ist vor Ort zu zahlen.

Tage	Reisetermin	Preis p.P. im DZ	EZZ
8	12.10.–19.10.25	1.769 €	219 €
Bonuspunkte 6		🌳 Sie schützen 32 m <sup>2</sup> Klimawald (s. S. 34)	
<b>120,-</b> Rabatt bei Zustieg am Terminal sichern!		<b>ab 1.589,-</b> € p.P./DZ	
<small>Frühzahlerpreis bis 31.10.2024 und Zustieg am Terminal:</small>			

**BORDSERVICE  
INKLUSIVE**  
(alle Infos s. S. 24)

# Taormina

**BELIEBTE TRAUMREISE**  
Riesiges Leistungspaket

Sie sparen **180,-** p.P.

bei Buchung bis 31.10.2024, sofortiger Zahlung  
des Reisepreises und Eigenanreise zum Terminal.

*Die Sonneninsel Sizilien ist die größte Insel im Mittelmeer und liegt südwestlich vor der „Stiefelspitze“ Italiens. Die malerisch anmutenden Landschaften, die wunderschönen Steilküsten und der berühmte Vulkan Ätna garantieren ein abwechslungsreiches Naturerlebnis. Seit der Altsteinzeit vor 14.000 Jahren, beherbergt die Insel viele Kulturschätze, die von unvergleichlicher Bedeutung sind und für jeden Geschichtsinteressierten ein Muss darstellen.*

### 1. Tag Anreise nach Sizilien

Heute fahren Sie im modernen Komfortreisebus gemeinsam mit unserer Reisebegleitung zum Flughafen und gehen hier an Bord des Flugzeuges nach Sizilien. Am Flughafen in Sizilien werden Sie von unserer Reiseleitung herzlich empfangen und zum Hotel begleitet.



Cefalù

### 2. Tag Ätna und Taormina

Der heutige Tag steht ganz im Zeichen von Ätna und Taormina. Mit unserer örtlichen Reiseleitung entdecken Sie den höchsten, noch aktiven Vulkan Europas. In seinem Inneren brodeln und glüht es. Während der Auffahrt zum 3.350 Meter hohen Gipfel sehen Sie die unterschiedlichen Vegetationsstufen in Form von Orangen, Zitronen, Ölbäumen und Weinstöcken. In 2.000 Metern Höhe haben Sie eine atemberaubende Aussicht über weitere Teile Siziliens. Von der Aussichtsplattform haben Sie die Gelegenheit, mit der Seilbahn bis unter den Hauptkrater in 2.700–3.300 Metern Höhe zu fahren. Nach diesem einmaligen Erlebnis fahren Sie in das malerische Städtchen Taormina, die Stadt, die Goethe schon begeisterte. Das Highlight Taorminas ist das griechisch-römische Theater, von wo aus man einen bezaubernden Ausblick auf die Küste

hat. Bei gutem Wetter können Sie das bekannte Postkartenmotiv mit dem Ätna im Hintergrund erhaschen. Nach ein wenig Freizeit kehren Sie zum Hotel zurück.

### 3. Tag Catania und Syrakus

Am Morgen fahren Sie zunächst nach Catania, einer herrlichen Barockstadt am ionischen Meer. Hier sehen Sie die „Ursino Burg“ von Friedrich II. und die Porta Uzeda. Viele wunderschöne Bauwerke prägen das Bild der Altstadt, unter anderem der Domplatz, der Bischofspalast und der Palazzo Biscari. Bei einem Bummel über den größten Fischmarkt der Insel spürt man das ursprüngliche sizilianische Leben. Von Catania aus fahren Sie südwärts entlang der Küste nach Syrakus. Syrakus liegt landschaftlich wunderschön an einer Bucht und besitzt ein besonders mildes Klima. Einst war es die bedeutendste Stadt Siziliens, ja sogar Großgriechenlands, die den Vergleich mit Athen nicht



# Sizilien – Sonneninsel im Mittelmeer

## ... am Fuße des Ätna

zu scheuen brauchte. Seit dem 18. Jahrhundert sind Malereien auf Papyrus eine Spezialität der Region.

### 4. Tag Cefalu und Palermo

Nach einem ausgiebigen Frühstück geht es heute in das kleine Fischerstädtchen Cefalu, das berühmt für seine wunderschönen Strände ist. Die malerische Stadt wird vom zerklüfteten Felsen La Rocca beherrscht! Sie bummeln durch die kleinen Gässchen der Altstadt zum sehr bekannten prachtvollen Dom Santissimo Salvatore aus dem 12. Jahrhunderts. Genießen Sie bei dieser Stadtbesichtigung das Flair des gemütlichen Ortes. Im Anschluss erkunden Sie die Hafenmetropole Palermo. Sehen Sie unter anderem den Normannenpalast mit dem Juwel aller Kirchen – der Capella Palatina sowie die ehemalige Moschee San Giovanni degli Eremiti.

### 5. Tag Agrigento und Piazza Armerina

Nach dem Frühstück geht es an die Südküste nach Agrigento. Agrigento liegt auf einem Hügel mit wunderbarem Blick aufs Meer und ist schon seit der griechischen Antike als „die Schönste aller sterblichen Städte“ bekannt. Die herausragende Sehenswürdigkeit Agrigents ist das sogenannte „Tal der Tempel“. Hier befinden sich die Reste der antiken Stadt Akragas, die zu den eindrucksvollsten archäologischen Fundplätzen auf Sizilien gehören und von der UNESCO zum Weltkulturerbe erklärt wurden. Anschließend fahren Sie in das Hochland nach Piazza Armerina, eine glanzvolle Kunststadt im Herzen Siziliens, deren historische Kunstmeisterwerke das Stadtbild kennzeichnen. Hier besichtigen Sie die Villa del Casale, ein herausragendes Beispiel einer römischen „Luxusvilla“. Die bedeutenden Mosaik- mit zauberhaften Bildern und zahlreichen Farbnuancen gelten als die Schönsten und Besterhaltenen ihrer Art.

### 6. Tag Freizeit oder Liparische Inseln

Heute haben Sie die Möglichkeit, einen ganztägigen Ausflug zu den Liparischen Inseln zu unternehmen (Aufpreis) oder die sizilianische Gastlichkeit auf eigene Faust zu erkunden. Die Äolischen Inseln sind eine Inselgruppe von sieben Inseln vor der Küste Siziliens. Am bekanntesten ist die sanfte Hauptinsel Lipari mit Zeiteugnissen aus sechstausend Jahren Geschichte,



Syracus

sowie Vulcano mit dem schwefeldampfenden Grand Cradre. Wegen ihrer Einzigartigkeit und der schöpferischen, aber auch zerstörerischen vulkanischen Aktivität gehören „Die sieben Schönen“ zum Weltnaturerbe der UNESCO. Unser Ausflug beginnt mit dem Schiff ab Milazzo. In Lipari begleitet Sie unser Führer bei einem Rundgang durch den idyllischen Ort mit seinen reichen Funden aus vorgeschichtlicher Zeit. Anschließend führt Sie die Reise weiter nach Vulcano, bekannt durch seine Thermalquellen und Fangobäder.

### 7. Tag Freizeit oder Ausflug Kalabrien

Nutzen Sie den Tag für eigene Erkundungen oder machen Sie mit uns einen Ausflug nach Kalabrien. Mit der Fähre führt Sie unsere örtliche Reiseleitung nach Scilla in die Region Kalabrien. Sehenswert sind die Chiesa dello Spirito Santo aus dem 18. Jahrhundert mit einer Barockfassade und die Chiesa dell' Immacolata. Diese wurde im 20. Jahrhundert vollständig umgebaut und zeigt ein Mosaik der Stadt. Oberhalb der Chiesa dell' Immacolata liegt das Kastell der Familie Ruffo, die vom 16. bis Anfang des 19. Jahrhunderts über die Stadt herrschte.

### 8. Tag Rückflug und Heimreise

Leider heißt es heute schon wieder Abschied nehmen. In Deutschland erwartet uns bereits unser Bus zur bequemen Heimfahrt.



★★★★  
**Hotel „Da Peppe“**

In Letojanni, an der Ionischen Küste, nur wenige Meter vom Strand und 15 Fahrminuten von Taormina entfernt, liegt Ihr Urlaubshotel mit 49 klassisch eingerichteten Zimmern, alle mit Bad oder Dusche/WC, Klimaanlage/Heizung, TV, Telefon, Safe, Fön, Wi-Fi. Weitere Ausstattung: Restaurant, Bar, Aufzug, Innenhof, Privatstrand (saisonal, gegen Gebühr).

### Reiseleistungen

- ✓ 60 € Frühzahlerabbatt (bis 31.10.2024)
  - ✓ 30 € Frühbucherabbatt (bis 31.12.2024)
  - ✓ Taxiservice von & zur Haustür
  - ✓ kleines Begrüßungsfrühstück
  - ✓ Transfer im Komfortreisebus zum und vom Flughafen
  - ✓ 1 Gepäckstück à 20 kg p.P.
  - ✓ gratis Bordverpflegung im Bus (s. S. 24) beim Hin- & Rücktransfer zum Flughafen
  - ✓ **SCHUBERT Reisebegleitung**
  - ✓ Flug mit renommierter Fluggesellschaft nach Catania und zurück (Umsteigeverbindung möglich)
  - ✓ Flughafen-, Sicherheitsgebühren, Luftverkehrsabgabe & Kerosinzuschlag
  - ✓ Transfer Flughafen – Hotel – Flughafen
  - ✓ 7 x Übernachtung im sehr guten 3-Sterne-Hotel „Da Peppe“ in Letojanni
  - ✓ 7 x Frühstücksbuffet
  - ✓ 7 x Abendessen als 3-Gänge-Menü oder Buffet
  - ✓ Ausflug Ätna und Taormina mit örtlicher Reiseleitung
  - ✓ Ausflug Catania und Syrakus mit örtlicher Reiseleitung
  - ✓ Ausflug Cefalù und Palermo mit örtlicher Reiseleitung
  - ✓ Ausflug Agrigento und Piazza Armerina mit örtlicher Reiseleitung
- Fakultativ:**
- ✓ Ausflug zu den Liparischen Inseln
  - ✓ Ausflug nach Kalabrien

Hinweise: Reisedokumente (Reisepass oder Personalausweis) müssen zum Zeitpunkt der Einreise noch mindestens sechs Monate gültig sein. Der Name in den E-Tickets muss mit dem Namen im Reisedokument übereinstimmen. Eventuell weiter anfallende Eintrittsgelder sind nicht im Reisepreis enthalten. Die Kurtaxe/Beherbergungssteuer ist vor Ort zu zahlen.

Tage	Reisetermine	Preis p.P. im DZ	EZZ
8	14.04.–21.04.25	1.519 €	139 €
8	14.10.–21.10.25	1.529 €	139 €
Ausflug Liparische Inseln			99 €
Ausflug Kalabrien			69 €

Bonuspunkte 6

🌳 Sie schützen 32 m<sup>2</sup> Klimawald (s. S. 34)

**120,-** Rabatt bei Zustieg am Terminal sichern!  
Frühzahlerpreis bis 31.10.2024 und Zustieg am Terminal:

ab **1.339,-** € p.P./DZ

**BORDSERVICE  
INKLUSIVE**  
(alle Infos s. S. 24)

# Blick zum Ätna



**NEUE FLUGREISE**  
Großes Ausflugspaket

Sie sparen **120,-** p.P.

bei Eigenanreise zum Terminal.

*Eine Inselkombination, die es in sich hat – diese wunderschöne Reise bietet Ihnen italienisches Flair, Kultur und Natur, kombiniert mit viel Sonnenschein, Tradition und Genuss. Erleben Sie mit SCHUBERT Touristik Sizilien, die größte Mittelmeerinsel, mit einem von drei aktiven Vulkanen in Europa, und Malta, eine nur etwa 90 km südlich von Sizilien gelegene Inselgruppe mit mehr als 300 Sonnentagen im Jahr und 5000 Jahren Geschichte.*

### 1. Tag Anreise nach Sizilien

Sie werden in unserem Komfortreisebus zum Flughafen gebracht und fliegen von hier aus nach Sizilien. Nun beginnt Ihre mediterrane Reise und Sie werden zum Hotel in den Raum Taormina/Giardini Naxos gefahren, wo Sie die nächsten 3 Nächte verbringen. Abendessen und Übernachtung im Hotel.

### 2. Tag Catania und Fischmarkt

Die pulsierende Stadt im Schatten des Ätna ist reich



Catania

an prächtigen Palästen und Kirchen im Barock-Stil. Nach dem Frühstück besuchen Sie den berühmten Fischmarkt von Catania. Der historische Fischmarkt „La pescheria“ hält ein Fest der Sinne bereit. Eindrucksvoll ist die bunte Vielfalt der Meerestiere und der Trubel zwischen den Marktständen. Ein Muss für jeden Catania-Besucher! Ihr Abendessen genießen Sie in Ihrem Hotel.

### 3. Tag Ätna und Taormina

Heute starten Sie einen Ausflug auf den Ätna, den höchsten aktiven Vulkan Europas. Auf ca. 1.900 m Höhe machen Sie einen Spaziergang zu den Silvestri-Kratern und den Lavaströmen von 1983 und 2001 (Die Weiterfahrt bis ca. 3.000 m Höhe mit Geländebussen ist nur wetterbedingt und gegen Aufpreis möglich). Am Nachmittag besuchen Sie Taormina, das von einer überwältigenden Kulisse aus Felsen, Gärten und Meer

umgeben ist. Hier genießen Sie Ihre Freizeit oder haben die Möglichkeit zur Besichtigung des berühmtesten Bauwerks Taorminas, dem griechisch-römischen Theater (Eintritt Extrakosten). Abendessen und Übernachtung im Hotel.

### 4. Tag Syrakus und Noto

Gut gestärkt geht es heute zum nächsten Ziel. Die Stadt Syrakus ist Weltkulturerbe mit berühmter Geschichte: Der große Philosoph Platon wirkte hier. Anschließend Weiterfahrt in die honiggelbe Barockstadt Noto, in der sich Kirchen, Klöster, Palazzi und Freitreppen wie in einem Bühnenbild harmonisch aneinanderreihen. Abendessen und Übernachtung im Raum Syrakus/Noto.

### 5. Tag Fähre nach Malta und La Valletta

Nach dem Frühstück bringt Sie Ihr Bus nach Pozzallo. Fahrt mit der Passagierfähre nach Malta. Sie er-

# Sizilien und Malta

... Catania – Taormina – Ätna – Syrakus – Valletta – Mdina – Marsaxlokk



Marsaxlokk



La Valletta



reichen die Inselhauptstadt Valletta und statten Ihr einen Besuch ab. Dieses Städtchen begeistert jeden Besucher. Die ummauerte Stadt wurde im 16. Jh. von dem römisch-katholischen Johanniterorden auf einer Halbinsel gegründet. Sie ist für ihre Museen, Paläste und prachtvollen Kirchen bekannt. Zu den barocken Wahrzeichen der Stadt zählt unter anderem die St. John's Co-Cathedral. In ihrem aufwendig gestalteten Innenraum befindet sich Caravaggios Meisterwerk „Die Enthauptung Johannes des Täufers“. Abendessen und Übernachtung für die nächsten 3 Nächte im Raum St. Paul's Bay.

## 6. Tag Mdina, Blaue Grotte, Marsaxlokk

In Mdina, der stillen Stadt, reihen sich in den schmalen Gassen Paläste, Adelshäuser und Klöster aneinander. In Marsaxlokk können Sie die schöne Bucht voll mit farbenprächtigen, traditionellen maltesischen Booten und die bezaubernde Kirche der Stadt bewundern. Maltas vielfältige Natur eröffnet sich Ihnen bei einer Panoramafahrt zur wildromantischen Steilküste von Dingli und der Blauen Grotte. Abendessen und Übernachtung im Hotel.

## 7. Tag Freizeit oder Fakultativer Ausflug zur Insel Gozo

Heute steht Ihnen der ganze Tag zur freien Verfügung, oder Sie buchen das fakultative Ausflugspaket zur Insel Gozo. Diese Insel ist die Zweitgrößte von 21 Inseln des maltesischen Archipels und ist seit tausenden von Jahren bewohnt. Bekannt ist Gozo für die Ruinen des neolithischen Ġgantija-Tempels, zahlreiche Wanderwege und Tauchplätze.

## 8. Tag Heimreise

Erlebnisreiche Tage gehen zu Ende und Sie starten Ihren Bustransfer vom Hotel zum Flughafen Malta. Nach der Ankunft in Deutschland werden Sie in Ihre Heimatorte gebracht.



Gozo

### Reiseleistungen

- ✓ Taxiservice von & zur Haustür
- ✓ kleines Begrüßungsfrühstück
- ✓ Transfer im Komfortreisebus zum und vom Flughafen
- ✓ 1 Gepäckstück à 20 kg p.P.
- ✓ **gratis Bordverpflegung im Bus** (s. S. 24) beim Hin- & Rücktransfer zum Flughafen
- ✓ **SCHUBERT Reisebegleitung**
- ✓ Flug mit renommierter Fluggesellschaft nach Sizilien und zurück ab Malta
- ✓ Flughafen-, Sicherheitsgebühren, Luftverkehrsabgabe & Kerosinzuschlag
- ✓ Transfer Flughafen – Hotel – Flughafen
- ✓ 7 × Übernachtung in sehr guten 4-Sterne-Hotels
- ✓ 7 × Frühstücksbuffet

Hinweise: Reisedokumente (Reisepass oder Personalausweis) müssen zum Zeitpunkt der Einreise noch mindestens sechs Monate gültig sein. Der Name in den E-Tickets muss mit dem Namen im Reisedokument übereinstimmen. Eventuell weiter anfallende Eintrittsgelder sind nicht im Reisepreis enthalten. Die Ortstaxe/Beherbergungssteuer ist vor Ort zu zahlen. Es sind ausschließlich Außenbesichtigungen vorgesehen. Der Reiseverlauf kann eventuelle Änderungen unterliegen, ohne jedoch die Programmpunkte zu beeinträchtigen.



### Hotels auf Sizilien und Malta

- ✓ 7 × Abendessen als 3-Gänge-Menü oder Buffett
- ✓ Ausflug nach Catania mit örtlicher Reiseleitung
- ✓ Besuch des Fischmarktes in Catania
- ✓ Ausflug zum Ätna
- ✓ Ausflug nach Taormina mit örtlicher Reiseleitung
- ✓ Ausflug nach Syrakus und Noto mit örtlicher Reiseleitung
- ✓ Tagesfähre von Pozzallo nach Malta/ La Valletta
- ✓ Stadtbesichtigung in La Valletta mit örtlicher Reiseleitung
- ✓ Ausflug Mdina, Blaue Grotte und Marsaxlokk mit örtlicher Reiseleitung

#### Fakultativ:

- ✓ Ausflug Insel Gozo

Tage	Reisetermin	Preis p.P. im DZ	EZZ
8	02.03.–09.03.25	1.879 €	349 €
Ausflug Insel Gozo			79 €

Bonuspunkte 6

Sie schützen 32 m<sup>2</sup> Klimawald (s. S. 34)

**120,-** Rabatt bei Zustieg am Terminal sichern!  
Reisepreis bei Zustieg am Terminal.

ab **1.759,-** € p.P./DZ

**BORDSERVICE  
INKLUSIVE**  
(alle Infos s. S. 24)

# Sardinien



**BELIEBT SEIT JAHREN**  
Riesiges Leistungspaket

Sie sparen **180,-** p.P.

bei Buchung bis 31.10.2024, sofortiger Zahlung  
des Reisepreises und Eigenreise zum Terminal.

*Kommen Sie mit uns auf eine ganz besondere Traumreise und erleben die Vielfalt der Perle des Mittelmeers. Wildromantische Landschaften, majestätische Berge, verträumte Buchten mit feinsandigen Stränden und mondänes Leben sind die besonderen Kennzeichen der Bilderbuchlandschaft Sardinien.*

### 1. Tag Anreise nach Sardinien

Am Morgen bringen wir Sie mit unserem Komfortreisebus zum Flughafen. Von hier starten Sie in Richtung Sardinien. Hier erwartet Sie bereits der Transferbus und bringt Sie, nach einer kurzen Fahrt, entspannt zum Hotel. Mit italienischer Gastfreundschaft werden Sie herzlich begrüßt.

### 2. Tag Alghero

Heute lernen Sie mit unserem Reiseleiter den schönen Ort Alghero näher kennen. Bei einem Rundgang durch



Sardinien – Capo Caccia

Alghero fühlen Sie sich in die spanische Vorherrschaft zurückversetzt. Viele Merkmale der katalonischen Herrschaft aus dem 14. Jahrhundert sind noch gegenwärtig. Dicke Mauern umschließen die Altstadt, die auf einem Felsvorsprung liegt. Schmale Gassen und Steinstufen führen zu den Plätzen und Kirchen und die Altstadt wartet mit prachtvollen Palazzi auf Sie. Am Nachmittag fahren Sie zum nahe gelegenen „Capo Caccia“ mit seinen unendlich, fast dreihundert Meter hohen Steilhängen. Die weißen Kalkfelsen, das türkisblaue Meer und die Landschaft ringsum ergeben ein einzigartiges Naturschauspiel. Im Inneren der Felsen befindet sich ein Labyrinth mit vielen geheimnisvollen Höhlen, darunter die berühmte Grotta di Nettuno. Sie gelangen per Speedboot von Alghero aus in die Tropfsteinhöhle (wetterabhängig, Trittsicherheit wird vorausgesetzt!).

### 3. Tag Freizeit

Der heutige Tag steht Ihnen zur freien Verfügung. Palau ist vor allem für seinen Fährhafen, das berühmte Bärenkap, die wunderbaren Sand- und Felsbuchten bei Porto Rafael und den Surfsport bei Porto Pollo bekannt. Von Palau aus gibt es täglich mehrere Schiffsverbindungen auf die Insel La Maddalena mit ihren herrlichen Badestränden. In kleinen Bars und Restaurants können Sie die mediterrane und sardische Küche genießen und im Zentrum laden die Marktstände zum Schlendern ein. Lassen Sie sich im Hotel verwöhnen, genießen Sie das Meer, den Strand und die Sonne.

### 4. Tag Korsika

Heute starten Sie zu einem traumhaften Ausflug auf die französische Nachbarinsel Korsika. Vom Hafen in Santa Teresa di Gallura nehmen Sie die Fähre und erreichen nach einer kurzen Überfahrt die gegenüber-

# Sardinien & Korsika

... die Juwelen des Mittelmeeres

liegende korsische Küstenstadt Bonifacio, denn nur 13 Kilometer Seeweg trennen die beiden Mittelmeerinseln. Wie fast alle Hafenstädte hat auch Bonifacio eine reiche Geschichte. Die alte Handelsstadt, die im 9. Jahrhundert vom Marquis der Toskana gegründet wurde, besteht aus einem „Marina“-Viertel und aus der, auf einem Felsvorsprung gelegenen, Altstadt. Von hier aus haben Sie eine umwerfende Aussicht auf das türkisblaue Meer und bei günstigem Wetter sogar bis zur Küste Sardinien. Mit einem kleinen Zug fahren Sie in die malerische Altstadt, wo Sie bei einem kleinen Rundgang die schönsten Ecken des pittoresken Örtchens sehen werden. Anschließend haben Sie Freizeit, um in einer der zahlreichen Bars oder Trattorias das Flair der Insel zu genießen. Am Nachmittag nehmen Sie die Fähre und fahren nach Santa Teresa zurück.

## 5. Tag Costa Smeralda mit Badestopp

Nach dem Frühstück beginnt eine Fahrt entlang des bekanntesten Küstenabschnitts Sardinien. Die Costa Smeralda ist eine bezaubernde Gegend, gekennzeichnet durch die wilde und blühende Macchia, zauberhafte kleine Sandstrände und bizarre wildromantische Granitbuchten. So etwas Wundervolles haben Sie vorher noch nie gesehen. Hinter Arzachena und dem gleichnamigen Golf beginnt die bekannte und mondäne Küste, die ihren Namen der charakteristischen Farbe des Meeres verdankt. Von Capo Figari aus kann man die ganze Costa Smeralda überblicken. Das aus Kalkbergen bestehende Vorgebirge ist sehr reizvoll und lockt mit Buchten, steil zum Meer hinabfallenden Felswänden und vielen, zum Teil noch unerforschten Höhlen und dem Fischreichtum seiner Gewässer. Im Süden erblickt man das ebenfalls aus Kalkstein geformte Inselchen Figarolo.

## 6. Tag Nuoro

Im Herzen Sardinien befindet sich Nuoro, die Hauptstadt der gleichnamigen Provinz und Ausgangsort für all jene, die das echte, unverfälschte Sardinien kennenlernen möchten. Weder Römer, noch Karthager schafften es, sich diesen wildromantischen Ort untertan zu machen. Die Abgeschiedenheit, in der die Menschen hier über Jahrhunderte lebten, hat dazu geführt, dass alte Traditionen und Bräuche so sehr wie sonst nirgendwo auf der Insel Bestandteil des alltäglichen Lebens sind. Nuoro thront auf einer Gebirgskette und kann als das kulturelle und geistige Zentrum der



Alghero

Insel betrachtet werden. Viele sardische Künstler, Literaten und Dichter kommen von hier oder haben Nuoro zu ihrer Heimat erkoren. Hier erleben Sie eine faszinierende Landschaft und lange kulturelle Traditionen.

## 7. Tag Freizeit

Heute können Sie die vielen schönen Eindrücke Revue passieren lassen und sich noch einmal am Strand oder im Hotel entspannen.

## 8. Tag Rückflug und Heimreise

Leider heißt es heute schon wieder Abschied nehmen. Nach einem letzten Blick auf das türkisblaue Meer hebt Ihr Flieger in Richtung Heimat ab.



### Reiseleistungen

- ✓ 60 € Frühzählerrabatt (bis 31.10.2024)
- ✓ 30 € Frühbucherrabatt (bis 31.12.2024)
- ✓ Taxiservice von & zur Haustür
- ✓ kleines Begrüßungsfrühstück
- ✓ Transfer im Komfortreisebus zum und vom Flughafen
- ✓ 1 Gepäckstück à 20 kg p.P.
- ✓ **gratis Bordverpflegung im Bus** (s. S. 24) beim Hin- & Rücktransfer zum Flughafen
- ✓ **SCHUBERT Reisebegleitung**
- ✓ Flug mit renommierter Fluggesellschaft nach Olbia und zurück (Umsteigeverbindung möglich)
- ✓ Flughafen-, Sicherheitsgebühren, Luftverkehrsabgabe & Kerosinzuschlag
- ✓ Transfer Flughafen – Hotel – Flughafen
- ✓ 7 × Übernachtung in einem guten 4-Sterne-Hotel an der Costa Smeralda

Hinweise: Reisedokumente (Reisepass oder Personalausweis) müssen zum Zeitpunkt der Einreise noch mindestens sechs Monate gültig sein. Der Name in den E-Tickets muss mit dem Namen im Reisedokument übereinstimmen. Eventuell weiter anfallende Eintrittsgelder sind nicht im Reisepreis enthalten. Die Kurtaxe/Beherbergungssteuer ist vor Ort zu zahlen.



### Hotel auf Sardinien

- ✓ 7 × Frühstücksbuffet
- ✓ 7 × Abendessen als 3-Gänge-Menü oder Buffet
- ✓ Ausflug mit Besichtigung Alghero
- ✓ Eintritt Grotta di Nettuno inkl. Bootsfahrt
- ✓ Ausflug Korsika mit örtlicher Reiseleitung
- ✓ Führung durch Bonifacio mit örtlicher Reiseleitung
- ✓ Fahrt mit dem Minizug durch Bonifacio
- ✓ Ausflug Smaragdküste—Costa Smeralda mit örtlicher Reiseleitung
- ✓ Badestopp an der Costa Smeralda (Badesachen erforderlich)
- ✓ Ausflug Nuoro mit örtlicher Reiseleitung
- ✓ 2 Freizeittage
- ✓ alle Ausflüge im klimatisierten, örtlichen Reisebus

Tage	Reisetermine	Preis p.P. im DZ	EZZ
8	03.05.–10.05.25	1.769 €	249 €
8	20.09.–27.09.25	1.739 €	249 €

Bonuspunkte 6

🌳 Sie schützen 32 m<sup>2</sup> Klimawald (s. S. 34)

**120,-** Rabatt bei Zustieg am Terminal sichern!  
Frühzählerpreis bis 31.10.2024 und Zustieg am Terminal:

ab **1.559,-** € p.P./DZ



Korsika

# Mallorca zur Mandelblüte



**BORDSERVICE  
INKLUSIVE**  
(alle Infos s. S. 24)



## Beliebte Frühlingsreise

★★★★

„Iberostar Cristina“

Nur 5 Minuten vom Strand Playa de Palma entfernt liegt das Hotel „Iberostar Cristina“. Ein vielfältiges Sport- und Wellnessangebot wird geboten: von professionellen Trainern, Spinning-Kursen und Strand-Yoga-Kursen bis hin zu Behandlungen im SPA Sensation. Schwimmen Sie in einem der Außenpools oder im beheizten Innenpool. Alle Zimmer sind mit Bad oder Dusche/WC ausgestattet. Sie verfügen über einen Balkon, Klimaanlage, Haartrockner, kostenfreies W-LAN, Minibar, Telefon und Sat-TV.



Restaurant

## ... Frühlingserwachen auf den Balearen

Mallorca empfängt Sie mit mediterranem Licht und angenehmen Temperaturen. Für alle, die auch mal das „andere“ Mallorca kennenlernen möchten, ist die Nebensaison die ideale Jahreszeit. Im Februar, teilweise bis in den März hinein, erwartet Sie ein Meer aus über sieben Millionen Mandelblüten.

### 1. Tag Anreise nach Mallorca

Fahrt in unserem Komfortreisebus zum Flughafen nach Berlin und Flug in den frühen Morgenstunden nach Mallorca. Im Hotel angekommen genießen Sie den ersten Frühlingstag bei einem Strandspaziergang entlang der Playa de Palma. Am Nachmittag besichtigen Sie die Kathedrale „La Seo“ in Palma.

### 2. Tag Sineu und Formentor

Im Zentrum der Insel liegt das Städtchen Sineu, bekannt für seinen großen Bauernmarkt, der Jahrhunderte beibehalten wurde und deshalb der älteste auf Mallorca ist. Gegen Mittag Fahrt nach Port de Pollensa, wo genug Zeit für ein Mittagessen bleibt. Danach führt Sie der Ausflug zum Aussichtspunkt Es Colomer am Cap Formentor. Die 15 km ins Meer ragende Halbinsel bietet einen atemberaubenden Ausblick.

### 3. Tag Mandelblüte und Valldemossa

Nach dem Frühstück erwartet Sie heute Ihr Guide für einen Ausflug zur Mandelblüte. Von Palma aus können Sie den Südwesten entdecken und dort zwischen Andratx, Port Andratx und S'Arraco die wunderbare Blütenpracht bewundern. Besonders sehenswert sind auch die Mandelplantagen um Lluc Major bis zur Meeresbucht Cala Pi. Am Nachmittag besuchen Sie das Bergdorf Valldemossa, das sich seinen altertümlichen Charakter bewahrt hat. Rückfahrt zum Hotel.

### 4. Tag Inselrundfahrt

Heute bieten wir Ihnen einen kombinierten Ausflug mit dem Reisebus, Zug und Boot. Sie sehen unvergleichlich wilde Landschaften, mehr als 300 m abfallende Steilküsten und dicht bewachsene Täler mit alten Olivenbäumen. Sa Calobra, eine wunderhübsche Bucht, ist nur über einen hohen Gebirgspass oder auf dem Seeweg zugänglich. Von hier spazieren Sie zum Torrent de Pareis, einer grandiosen, bis zu 200 m tiefen Schlucht. Während einer 45-minütigen Bootsfahrt von Sa Calobra nach Soller können Sie die Steilküste

des Inselnordens und den 1445 m hohen Puig Major, den höchsten Gipfel Mallorcas, bewundern. Mit der malerischen Holzeisenbahn, die seit 1912 die Linie von Soller befährt, überqueren Sie den Gebirgszug.

### 5. Tag Drachenhöhlen und Perlenfabrik

Der heutige Ausflug führt Sie nach Porto Cristo, ein altes Fischerdorf, bei dem sich die Drachenhöhlen befinden. Rundgang von etwa 60 Minuten durch die unterirdische Welt. Im Anschluss bleibt noch Zeit für einen Bummel durch die Gassen Porto Cristos. Zum Abschluss besichtigen Sie eine Fabrik, in der die weltberühmten „Perlas Majorica“ hergestellt werden.

### 6. Tag Rückflug und Heimreise

Ein Abschied für immer? Sicher nicht – Mallorca sagt „hasta la vista“ und nicht Lebewohl.

## Reiseleistungen

- ✓ Taxiservice von & zur Haustür
- ✓ kleines Begrüßungsfrühstück
- ✓ Transfer im Komfortreisebus zum und vom Flughafen
- ✓ 1 Gepäckstück à 20 kg p.P.
- ✓ **gratis Bordverpflegung im Bus** (s. S. 24) beim Hin- & Rücktransfer zum Flughafen
- ✓ **SCHUBERT Reisebegleitung**
- ✓ Flug mit renommierter Fluggesellschaft nach Palma de Mallorca und zurück
- ✓ Flughafen-, Sicherheitsgebühren, Luftverkehrsabgabe & Kerosinzuschlag
- ✓ Transfer Flughafen – Hotel – Flughafen
- ✓ 5 x Übernachtung im 4-Sterne-Hotel „Iberostar Cristina“ in Playa de Palma
- ✓ 5 x Frühstücksbuffet
- ✓ 5 x Abendessen als 3-Gänge-Menü oder Buffet
- ✓ Ausflug nach Sineu und Formentor
- ✓ Besuch Aussichtspunkt Es Colomer am Cap Formentor
- ✓ Ausflug zur Mandelblüte mit örtlicher Reiseleitung
- ✓ Besuch Valldemossa
- ✓ Eintritt Kartäuserkloster Valldemossa
- ✓ Inselrundfahrt mit örtlicher Reiseleitung
- ✓ Bootsfahrt von Sa Calobra nach Soller
- ✓ Zugfahrt mit dem „Roten Blitz“
- ✓ Ausflug nach Porto Cristo
- ✓ Eintritt zu den Drachenhöhlen
- ✓ Besuch einer Perlenfabrik der weltberühmten „Perlas Majorica“

Hinweise: Reisedokumente (Reisepass oder Personalausweis) müssen zum Zeitpunkt der Einreise noch mindestens sechs Monate gültig sein. Der Name in den E-Tickets muss mit dem Namen im Reisedokument übereinstimmen. Eventuell weiter anfallende Eintrittsgelder sind nicht im Reisepreis enthalten. Die Kurtaxe/Behördensteuer ist vor Ort zu zahlen.

Tag	Reisetermin	Preis p.P. im DZ	EZZ
6	26.02.–03.03.25	1.679 €	329 €
Bonuspunkte 4		🌳 Sie schützen 24 m <sup>2</sup> Klimawald (s. S. 34)	
<b>120,-</b> Rabatt bei Zustieg am Terminal sichern!		ab <b>1.559,-</b> € p.P./DZ	
<small>Reisepreis bei Zustieg am Terminal:</small>			

# Barcelona



**BORDSERVICE  
INKLUSIVE**  
(alle Infos s. S. 24)



## NEUE FLUGREISE

★★★

Hotel „Exe Mitre“

Das familiäre Hotel erwartet Sie in einer ruhigen Lage im Stadtteil San Gervasi von Barcelona und ist 200 m vom Park Putxet entfernt. Es bietet 57 geräumige Zimmer mit allem, was Sie benötigen, um ein paar glückliche und entspannte Tage zu verbringen. Alle Zimmer sind mit Bad oder Dusche/WC, Haartrockner, Sat-TV, Minibar, kostenfreies WLAN und Klimaanlage ausgestattet.



Zimmerbeispiel

## ... das Juwel Kataloniens

*Keine andere Stadt hat ein so reiches Welterbe aufzuweisen! Weit über die Grenzen Spaniens hinaus zählt Barcelona mit zu den bedeutendsten kulturellen Metropolen. Zu besichtigen sind unzählige Sehenswürdigkeiten, Bauwerke verschiedenster Stilrichtungen, eine einmalige Themenvielfalt der Museen oder gemütliche, zum Verweilen einladende Parks und Plätze. Jeder der malerischen Stadtteile Barcelonas versprüht seinen eigenen, charakteristischen und liebenswürdigen Charme.*

### 1. Tag Anreise nach Barcelona

Sie fahren in unserem Komfortreisebus zum Flughafen und starten Ihren Flug direkt nach Barcelona.

### 2. Tag Barcelona

Nach dem Frühstück lernen Sie unter anderem die weltberühmte Sagrada Familia und den Park Güell des katalanischen Architekten Gaudi kennen. Viele seiner Bauwerke sind heute Wahrzeichen der Stadt Barcelonas. Spazieren Sie durch den Park Güell mit prächtigen Bauten, wie z.B. die Pförtnerhäuschen mit Zuckergussdächern. Tauchen Sie ein in die Fantasiewelt Gaudis. Die Einkaufsstraße Las Rambla führt Sie zum Hafen und lädt gleichzeitig zum gemütlichen Bummeln ein und ist ebenfalls Teil Ihrer geführten Tour durch Barcelona. Hier pulsiert das Leben der spanischen Metropole.

### 3. Tag Freizeit oder Kloster Montserrat und Sektellerei

Der Berg Montserrat mit dem Benediktinerkloster Santa Maria de Montserrat (11. Jh.) liegt etwa 45 km nordwestlich von Barcelona (Ausflug Extrakosten). Schon von Weitem bietet der 1236 m hohe Berg einen grandiosen Anblick. Er ragt mit seinen außergewöhnlichen Felsformen fingerähnlich in den Himmel. Besuch des Benediktinerklosters und der Basilika, in der sich die Schwarze Madonna, die Schutzpatronin, befindet. Ihr zu Ehren werden täglich von rund 50 Chorknaben der Escolania de Montserrat gregorianische Gesänge angestimmt. Nachmittags Besuch einer Sektellerei, wo auch eine Verkostung dieser

perlenden Spezialität nicht fehlen darf. Rückkehr nach Barcelona.

### 4. Tag Entdecken Sie Ihr Barcelona!

Bummeln Sie heute über die Las Rambla oder besuchen Sie das Aquarium - Barcelona bietet für jeden Besucher etwas!

### 5. Tag Rückflug und Heimreise

Je nach Abflugzeit bleibt eventuell noch Zeit für einen kleinen Bummel am Yachthafen bzw. am Strand des Villa Olimpico. Danach werden Sie zum Flughafen gebracht und Sie treten Ihre Heimreise an.

## Reiseleistungen

- ✓ 50 € Frühzahlerabbatt (bis 31.10.2024)
  - ✓ 25 € Frühbucherrabatt (bis 31.12.2024)
  - ✓ Taxiservice von & zur Haustür
  - ✓ kleines Begrüßungsfrühstück
  - ✓ Transfer im Komfortreisebus zum und vom Flughafen
  - ✓ 1 Gepäckstück à 20 kg p.P.
  - ✓ gratis Bordverpflegung im Bus (s. S. 24) beim Hin- & Rücktransfer zum Flughafen
  - ✓ SCHUBERT Reisebegleitung
  - ✓ Flug mit renommierter Fluggesellschaft nach Barcelona und zurück (Umsteigeverbindung möglich)
  - ✓ Flughafen-, Sicherheitsgebühren, Luftverkehrsabgabe & Kerosinzuschlag
  - ✓ Transfer Flughafen – Hotel – Flughafen
  - ✓ 4 x Übernachtung im 3-Sterne-Hotel „Exe Mitre“ in Barcelona
  - ✓ 4 x Frühstücksbuffet
  - ✓ Stadtführung Barcelona mit örtlicher Reiseleitung
  - ✓ Kaffee Cortado (Espresso) im Rahmen der Stadtführung
  - ✓ Eintritt Park Güell
  - ✓ Eintritt Sagrada Familia
- Fakultativ:**
- ✓ Ausflug Kloster Montserrat & Sektellerei mit örtl. Reiseleitung, Eintritt Kloster Montserrat und Führung Sektellerei mit Verkostung
  - ✓ 4 x Abendessen

Hinweise: Reisedokumente (Reisepass oder Personalausweis) müssen zum Zeitpunkt der Einreise noch mindestens sechs Monate gültig sein.  
Der Name in den E-Tickets muss mit dem Namen im Reisedokument übereinstimmen. Eventuell weiter anfallende Eintrittsgelder sind nicht im Reisepreis enthalten.  
Die Kurtaxe/Beherbergungssteuer ist vor Ort zu zahlen.

Tage	Reisetermin	Preis p.P. im DZ	EZZ
5	23.03.–27.03.25	1.249 €	239 €
Ausflug Kloster Montserrat & Sektellerei			95 €
4 x Abendessen			99 €
Bonuspunkte 3		🌳 Sie schützen 20 m <sup>2</sup> Klimawald (s. S. 34)	
120,- Rabatt bei Zustieg am Terminal sichern!		ab 1.079,- € p.P./DZ	
Frühzahlerpreis bis 31.10.2024 und Zustieg am Terminal:			

**BORDSERVICE  
INKLUSIVE**  
(alle Infos s. S. 24)

# Palma



**NEUE FLUGREISE**  
Riesiges Leistungspaket

**Sie sparen 180,-<sup>p.P.</sup>**

bei Buchung bis 31.10.2024, sofortiger Zahlung  
des Reisepreises und Eigenanreise zum Terminal.

*Spanien ist das zweitgrößte Land Europas und eines der beliebtesten und vielseitigsten Reiseländer auf unserem Kontinent. Sie begeben sich auf eine Reise durch die wechselvolle Geschichte der Menschheit. Die verschiedenen Völker, die im Laufe der Jahrtausende in Spanien Fuß gefasst haben, hinterließen ein faszinierendes Kulturgut.*

*Barcelona*

*Barcelona*

*Valencia*





# Spaniens Juwelen

## ... Costa Brava – Barcelona – Mallorca – Valencia

### 1. Tag Anreise

Fahrt im Komfortreisebus zum Flughafen. Von hier aus starten Sie nach Barcelona und werden bereits von unserer örtlichen Reiseleitung erwartet. Abendessen und Übernachtung im 4-Sterne-Hotel im Raum Costa Brava/Costa del Maresme.

### 2. Tag Costa Brava Rundfahrt

Nach einem ausgiebigen Frühstück lernen Sie die wilde Costa Brava kennen. Zunächst besuchen Sie das Seebad Tossa de Mar an der südlichen Costa Brava zwischen San Feliu de Guixols und Lloret de Mar. Dichter und Maler wie Marc Chagall gründeten hier in den 1930er Jahren eine kleine Künstlerkolonie. Zum Mittagessen laden wir Sie zu Paella und Sangria ein, bevor Sie weiter nach Begur fahren. Die Stadt der Wehrtürme liegt etwas abseits der Küste auf einem Hügel, überragt von einer alten Burg. Die Stadt zählt zu einer der Schönsten an der Costa Brava. Abendessen und Übernachtung im Hotel.

### 3. Tag Barcelona, La Barceloneta und Nachtfähre nach Mallorca

Heute steht der Tag ganz im Zeichen von Barcelona. Bei einer 4-stündigen Stadtführung lernen Sie alles über die Stadt, was Sie wissen müssen. Natürlich darf ein Besuch der „Sagrada Familia“ (Außenbesichtigung) nicht fehlen. Im berühmten Stadtviertel La Barceloneta verführen wir Sie zu einer Wermut-Verkostung, bevor Sie Ihre Reise per Schiff fortführen. Am Abend checken Sie am Hafen Barcelona auf der Nachtfähre nach Palma de Mallorca ein. Übernachtung auf der Fähre.

### 4. Tag Palma de Mallorca

Am frühen Morgen erreichen Sie den Hafen von Palma de Mallorca. Hier werden Sie bereits von der örtlichen Reiseleitung erwartet und Sie beginnen Ihre Stadtführung durch die mallorquinische Hauptstadt. Die imposante Kathedrale „La Seu“ wurde im 13. Jh. im gotischen Stil erbaut und liegt an der Bucht von Palma. Daneben befindet sich der Almudaina-Palast, eine ehemalige maurische Festung, die dem Königspaar heute zu offiziellen Anlässen dient. Abendessen und Übernachtung im Raum Palma de Mallorca/Porto Cristo.

### 5. Tag Mallorca Inselrundfahrt

Ausgeschlafen und vom Frühstück gestärkt starten Sie heute eine wunderschöne Inselrundfahrt auf der größten Balearischen Insel. Sie sehen unvergleichlich wilde Landschaften, mehr als 300 m abfallende Steilküsten und dicht bewachsene Täler mit alten Olivenbäumen. Die Fahrt führt Sie nach Cala d'Or und Porto Cristo, ein altes Fischerdorf, bei dem sich die Drachenhöhlen befinden. Ein weltberühmtes Höhlengebilde mit atemberaubenden Kalksteinformationen,

welches sich im Laufe von Jahrtausenden geformt hat. Rundgang von etwa 60 Minuten durch die unterirdische Welt. Abendessen im Hotel.

### 6. Tag Tagesfähre nach Valencia

Beeindruckt von der Trauminsel Mallorca geht die Reise wieder per Schiff weiter. Eine Tagesfähre bringt Sie vom Hafen Palma de Mallorca zurück zum Festland nach Valencia. Dort angekommen werden Sie schon abgeholt und direkt in Ihr 4-Sterne-Hotel im Raum Valencia gebracht. Abendessen im Hotel.

### 7. Tag Valencia

Nach dem Frühstück lernen Sie Valencia während einer Stadtführung kennen. Das mediterrane und geschichtsträchtige Valencia entwickelt sich zu einem der begehrtesten Reiseziele Europas. Die architek-

tonischen Bauwerke mit der bekannten Kathedrale umgeben von wunderschönen Parkanlagen laden zum Verweilen ein. Eine Verkostung des berühmten Cocktails „Agua de Valencia“, zu der Sie herzlich eingeladen sind, darf nicht fehlen. Abendessen im Hotel.

### 8. Tag Heimreise

Beeindruckt von den vielfältigen spanischen Erlebnissen treten Sie heute die Heimreise an. Sie fahren mit dem Bus zurück nach Barcelona und werden zum Flughafen gebracht. Von hier aus fliegen Sie zurück nach Deutschland, wo unser Komfortreisebus bereits auf Sie wartet.



Costa Brava



#### Reiseleistungen

- ✓ 60 € Frühzahlerabbatt (bis 31.10.2024)
- ✓ 30 € Frühbucherabbatt (bis 31.12.2024)
- ✓ Taxiservice von & zur Haustür
- ✓ kleines Begrüßungsfrühstück
- ✓ Transfer im Komfortreisebus zum und vom Flughafen
- ✓ 1 Gepäckstück à 20 kg p.P.
- ✓ gratis Bordverpflegung im Bus (s. S. 24) beim Hin- & Rücktransfer zum Flughafen
- ✓ **SCHUBERT Reisebegleitung**
- ✓ Flug mit renommierter Fluggesellschaft nach Barcelona und zurück
- ✓ Flughafen-, Sicherheitsgebühren, Luftverkehrsabgabe & Kerosinzuschlag
- ✓ Transfer Flughafen – Hotel – Flughafen
- ✓ 6 x Übernachtung in 4-Sterne-Hotels während der Rundreise
- ✓ 1 x Übernachtung mit Frühstück in 2-Bettkabinen auf der Nachtfähre von Barcelona nach Palma de Mallorca

Hinweise: Reisedokumente (Reisepass oder Personalausweis) müssen zum Zeitpunkt der Einreise noch mindestens sechs Monate gültig sein. Der Name in den E-Tickets muss mit dem Namen im Reisedokument übereinstimmen. Eventuell weiter anfallende Eintrittsgelder sind nicht im Reisepreis enthalten. Die Ortstaxe/Beherbergungssteuer ist vor Ort zu zahlen.



#### Hotels in Spanien

- ✓ 6 x Frühstücksbuffet
- ✓ 6 x Abendessen als 3-Gänge-Menü oder Buffet
- ✓ Costa Brava Rundfahrt mit örtlicher Reiseleitung
- ✓ Mittagessen mit Paella und Sangria
- ✓ Stadtführung in Barcelona mit örtlicher Reiseleitung
- ✓ Wermut-Verkostung im Stadtviertel La Barceloneta
- ✓ Stadtführung in Palma de Mallorca mit örtlicher Reiseleitung
- ✓ Inselrundfahrt Mallorca mit örtlicher Reiseleitung
- ✓ Eintritt zu den Drachenhöhlen
- ✓ Tagesfähre von Palma de Mallorca nach Valencia
- ✓ Stadtführung in Valencia mit örtlicher Reiseleitung
- ✓ Verkostung des berühmten Cocktails „Agua de Valencia“

Tage	Reisetermin	Preis p.P. im DZ	EZZ
8	18.05.–25.05.25	1.779 €	399 €

Bonuspunkte 6

Sie schützen 32 m<sup>2</sup> Klimawald (s. S. 34)

**120,-** Rabatt bei Zustieg am Terminal sichern!  
Frühzahlerpreis bis 31.10.2024 und Zustieg am Terminal.

ab **1.599,-** € p.P./DZ/DK

**BORDSERVICE  
INKLUSIVE**  
(alle Infos s. S. 24)

# Ronda



**RENNER SEIT JAHREN**  
Riesiges Leistungspaket

Sie sparen **180,-** p.P.

bei Buchung bis 31.10.2024, sofortiger Zahlung  
des Reisepreises und Eigenreise zum Terminal.

*Andalusien gehört zu den beliebtesten Regionen Spaniens, da seine Landschaft für beinahe alle Vorlieben etwas zu bieten hat. Besucher können hier sowohl das wunderschöne Festland genießen, ihre Zeit in großen Städten wie Sevilla verbringen oder auch die einzigartigen Sandstrände besuchen.*

### 1. Tag Anreise nach Málaga

Heute starten Sie gemeinsam mit unserer Reisebegleitung zum Flughafen und treten dort den Flug nach Málaga an. Nach der Landung genießen Sie bereits das angenehm warme Klima, fahren in unser Hotel und beziehen die Zimmer.

### 2. Tag Málaga und Mijas

Heute erkunden Sie das beliebte Feriengebiet entlang der Costa del Sol. Eine artenreiche Flora, weiß



Sevilla

getünchte Häuser und das überaus milde Klima machen diese Region so beliebt. Entlang des Meeres führt Ihre Fahrt nach Málaga, in die zweitgrößte Stadt Andalusiens. Die zauberhafte Altstadt wird von der mächtigen Kathedrale beherrscht. Aber auch zahlreiche kleine Kirchen und Kapellen, Paläste, Brunnen sowie Parks und historische Gärten können Sie hier bewundern. In Málaga befindet sich außerdem das Geburtshaus von Pablo Picasso. Anschließend unternehmen Sie einen kurzen Abstecher nach Mijas. Das malerische andalusische Dorf verzaubert Sie mit kleinen, weißen Häusern, die teils in die Berghänge hinein gebaut wurden. Von zahlreichen Pinienbäumen umrandet liegt es auf einer Bergspitze mit wunderschönem Blick übers Meer. Zurück im Hotel steht Ihnen der Rest des Tages für eigene Unternehmungen zur freien Verfügung.

### 3. Tag Sevilla

Nach dem Frühstück fahren Sie durch das Landesinnere der Iberischen Halbinsel nach Sevilla. Im Herzen Andalusiens angekommen, werden auch Sie dem Zauber dieser Region verfallen. Mit Blumen geschmückte Häuser, verwinkelte Gassen, die vielen Bars und nicht zuletzt die stets präsenten Einflüsse der Mauren machen diesen Landstrich so einzigartig. Bei einer Stadtrundfahrt sehen Sie die wichtigsten Sehenswürdigkeiten der Hauptstadt Andalusiens. Eindrucksvolle Kunstdenkmäler, wie die Kathedrale, die das Grab des Kolumbus beherbergt oder der Alcázar, der mittelalterliche Königspalast, prägen das historische Bild dieser einzigartigen Stadt. Genießen Sie das andalusische Flair!

### 4. Tag Ronda und Marbella

Nach dem Frühstück fahren Sie durch die romantische Landschaft der Serranía de Ronda bis zur spektakulär

# Höhepunkte Andalusiens

... Málaga, Mijas, Sevilla, Ronda, Granada mit Alhambra

auf einem Felsplateau gelegenen Stadt Ronda. Die einst uneinnehmbare Stadt fasziniert den Besucher bereits aus der Ferne. Wie „auf zwei Felsen hinaufgehäufelt“ liegt das weiße Städtchen hoch über der Schlucht des Rio Guadalevín. Drei Brücken führen über den gähnenden, mehr als 100 Meter tiefen Abgrund und verbinden die Alt- und Neustadt. Hier besichtigen Sie die historische Altstadt, die Stiftskirche Santa Maria la Mayor und die älteste Stierkampfarena Spaniens. Anschließend besuchen Sie die Stadt der „Reichen und Schönen“. Spüren Sie den Charme der Altstadt Marbellas! Enge Gassen und kopfsteingepflasterte Straßen, dazu historische Gebäude und Plätze, die ein Stück der Geschichte der Region vermitteln. Den Mittelpunkt der Altstadt bildet der Plaza de los Naranjos, der Orangenplatz. Das Rathaus, die Reste der Arabischen Burg und die Befestigungsmauer bilden einen einzigartigen Kontrast zur sonst so luxuriösen Atmosphäre von Marbella.

## 5. Tag Granada mit Alhambra

Das Ziel Ihrer heutigen Fahrt ist die Perle Andalusiens – Granada, mit Besichtigung der Alhambra. Malerisch am Fuße der Sierra Nevada, zwischen zwei Bergvorsprüngen gelegen, bietet sich Ihnen ein majestätischer Blick auf die schneebedeckten Gipfel des höchsten Gebirges der Iberischen Halbinsel. Sie sehen die gewaltige Palastanlage Alhambra und die Generalife-Gärten, die die Kunst arabischer Architektur offenbaren und Sie in die Zeit des Königreiches zurückversetzen. Spazieren Sie durch wunderschöne Gärten und blumengeschmückte enge Straßen, genießen Sie in einer der zahlreichen typischen Tavernen „Treveléz“-Schinken mit Wein aus der Umgebung und atmen Sie die Atmosphäre jahrhundertalter Geschichte, von der Sie überall umgeben sind.

## 6. Tag Gibraltar oder Freizeit

Heute können Sie den Tag selbständig gestalten oder Sie nehmen an einem Ausflug nach Gibraltar teil (gegen Aufpreis). Gibraltar liegt an der Südspitze der Iberischen Halbinsel und gehört zu Großbritannien. Die wichtigste Sehenswürdigkeit ist der Felsen von Gibraltar im Naturschutzgebiet von Upper Rock. Von der multikulturellen Innenstadt kommen Sie mit der Seilbahn (fakultativ – vor Ort zu zahlen) zum „Affenfelsen“ hinauf und genießen hier einen grandiosen Ausblick über das Meer bis nach Afrika. Unzählige Berberaffen, die es sich auf dem Felsen gemütlich gemacht haben, warten schon sehnsüchtig auf die Touristen. Es gibt aber auch einige andere Sehenswürdigkeiten in Gibraltar. Hierzu zählen die Kathedrale im maurischen Stil, der Europa Point mit der Ibrahim-al-Ibrahim-Moschee und der Leuchtturm. Weltbekannt ist auch der Flughafen, der auf Grund des Platzman-

gels über eine Straße führt, und natürlich die Straße von Gibraltar. Wer möchte, nutzt die Zeit zum Einkaufen, denn Gibraltar ist außerdem ein Steuerparadies.

## 7. Tag Freizeit

Genießen Sie die Annehmlichkeiten des Hotels und entdecken Sie Ihren Urlaubsort Torremolinos, der mit zahlreichen feinen Sandstränden, viel Sonne und azurblauem Meer lockt. Das Ortszentrum können Sie bequem zu Fuß erreichen und den fangfrischen Fisch in den typischen Restaurants probieren.

## 8. Tag Rückflug und Heimreise

Den letzten Tag können Sie ganz gemütlich beginnen. Sie haben noch etwas Freizeit, bevor Sie den Transfer zum Flughafen und den Rückflug antreten. Dort erwartet Sie bereits unser Bus zur bequemen Heimfahrt.



★★★★

**Hotel „Punte Real“**

Wer an der Costa del Sol Urlaub macht, ist im Hotel „Punte Real“ gut aufgehoben. Das Hotel in Torremolinos liegt am Strand inmitten tropischer Gärten und ist ca. 700 Meter vom Stadtzentrum entfernt. Freuen Sie sich hier auf helle Zimmer mit Bad oder DU/WC und eigenem Balkon, die Ihnen teilweise herrlichen Meerblick bieten. Außerdem verfügt das Hotel über 2 Außenpools mit kostenlosen Sonnenliegen und Sonnenschirmen. Im Buffetrestaurant, mit Panoramablick auf das Mittelmeer, können Sie sich kulinarisch verwöhnen lassen.

Hotel „Punte Real“

## Reiseleistungen

- ✓ 60 € Frühzahlerabbatt (bis 31.10.2024)
  - ✓ 30 € Frühbucherrabatt (bis 31.12.2024)
  - ✓ Taxiservice von & zur Haustür
  - ✓ kleines Begrüßungsfrühstück
  - ✓ Transfer im Komfortreisebus zum und vom Flughafen
  - ✓ 1 Gepäckstück à 20 kg p.P.
  - ✓ gratis Bordverpflegung im Bus (s. S. 24) beim Hin- & Rücktransfer zum Flughafen
  - ✓ SCHUBERT Reisebegleitung
  - ✓ Flug mit renommierter Fluggesellschaft nach Málaga und zurück (Umsteigeverbindung möglich)
  - ✓ Flughafen-, Sicherheitsgebühren, Luftverkehrsabgabe & Kerosinzuschlag
  - ✓ Transfer Flughafen – Hotel – Flughafen
  - ✓ 7 x Übernachtung im 4-Sterne-Hotel „Punte Real“ in Torremolinos
  - ✓ 7 x Frühstücksbuffet
  - ✓ 7 x Abendessen als 3-Gänge-Menü oder Buffet
  - ✓ Halbtagesausflug Málaga & Mijas mit örtl. RL
  - ✓ Ausflug Sevilla mit örtl. RL
  - ✓ Ausflug Ronda und Marbella mit örtl. RL
  - ✓ Eintritt Stierkampfarena in Ronda
  - ✓ Eintritt Stiftskirche St. Maria la Mayor in Ronda
  - ✓ Ausflug Granada mit örtlicher Reiseleitung
  - ✓ Eintritt und Führung Alhambra (nach Verfügbarkeit)
  - ✓ Eintritt und Führung Generalife-Gärten
- Fakultativ:**
- ✓ Ausflug nach Gibraltar mit örtlicher Reiseleitung

Hinweise: Reisedokumente (Reisepass oder Personalausweis) müssen zum Zeitpunkt der Einreise noch mindestens sechs Monate gültig sein. Der Name in den E-Tickets muss mit dem Namen im Reisedokument übereinstimmen. Eventuell weiter anfallende Eintrittsgelder sind nicht im Reisepreis enthalten. Die Kurtaxe/Beherbergungssteuer ist vor Ort zu zahlen.

Tage	Reisetermine	Preis p.P. im DZ	EZZ
8	04.04.–11.04.25	1.679 €	299 €
8	03.10.–10.10.25	1.679 €	299 €
Ausflug nach Gibraltar			115 €

Bonuspunkte 6

Sie schützen 32 m<sup>2</sup> Klimawald (s. S. 34)

**120,-** Rabatt bei Zustieg am Terminal sichern!  
Frühzahlerpreis bis 31.10.2024 und Zustieg am Terminal:

ab **1.499,-** € p.P./DZ

**BORDSERVICE  
INKLUSIVE**  
(alle Infos s. S. 24)

Algarve

**ABSOLUTE TRAUMREISE**  
Riesiges Leistungspaket

Sie sparen **180,-** p.P.

bei Buchung bis 31.10.2024, sofortiger Zahlung des Reisepreises und Eigenanreise zum Terminal.

*Portugal liegt im Südwesten der Iberischen Halbinsel und erstreckt sich in weiten Teilen entlang der Atlantikküste. Der Norden von Portugal ist mit satten Grünflächen überzogen, der flache Süden erstreckt sich mit dem „Baixo Alentejo“ bis zur beliebten Ferienregion der „Algarve“ am Atlantik. Hier bestimmen Olivenbäume sowie die berühmten portugiesischen Korkeichen das Landschaftsbild.*

### 1. Tag Anreise nach Lissabon

Heute starten Sie gemeinsam zum Flughafen. Von hier fliegen Sie in die wunderschöne Hauptstadt Portugals und der Sonne entgegen. Am Flughafen in Lissabon werden Sie von unserer Reiseleitung herzlich empfangen und zum Hotel begleitet.

### 2. Tag Lissabon – Sintra und Atlantikküste

Nach dem Frühstück fahren Sie in die Kulturlandschaft von Sintra, deren Schätze zum UNESCO-Weltkulturerbe gehören. In der alten Maurenstadt besichtigen



Sintra

Sie das königliche Schloss mit seinen riesigen Kamin-Schornsteinen, die sich weithin sichtbar über der Stadt erheben. Dann geht's weiter ans Meer bis zum Guincho Strand mit tollem Blick über Cabo da Roca – dem westlichsten Punkt des europäischen Festlandes. Sie fahren weiter bis Cascais & Estoril und genießen atemberaubende Ausblicke. Anschließend Rückfahrt zum Hotel.

### 3. Tag Lissabon – Algarve

Lissabon ist von einer langen und reichen Tradition als Seefahrerstadt geprägt. Dies bezeugen die vielen Denkmäler, Promenaden, Cafés und Aussichtspunkte. Das Herzstück von Lissabon ist der großzügige Platz „Praça do Comércio“ direkt am berühmten Fluss „Tejo“. Auf unserer Stadtrundfahrt sehen Sie weitere Berühmtheiten wie den „Torre de Belém“ oder das Kloster „Mosteiro dos Jerónimos“ mit der Ruhestätte

des berühmten Seefahrers Vasco da Gama. Bevor Sie eine reizvolle Fahrt durch die Landschaft in Richtung Algarve unternehmen, können Sie bei einem Spaziergang in der Altstadt die Festung des heiligen Georg besichtigen. Ziel des Tages ist die Algarve, unser Standort für die kommenden Tage.

### 4. Tag Monchique und Silves

Die Serra de Monchique präsentiert sich als liebevolle Hügellandschaft mit einzigartiger Vegetation. Hauptort ist das kleine Bergstädtchen Monchique, dessen Bewohner hauptsächlich von der Herstellung kunstgewerblicher Erzeugnisse und des berühmten Medronho (Erdbeerschnaps) leben. Silves ist das Herz eines der größten Anbaubereiche von Zitrusfrüchten in Portugal. Während der arabischen Besetzung war sie die Hauptstadt von Al-Faghar und besaß wunderschöne Gebäude und elegante Basare, dass es das

# Portugal und die Algarve

## ... die schönste Küste Europas

„Bagdad des Westens“ genannt wurde. Als Zeuge aus dieser Zeit erhebt sich weithin sichtbar die mächtige Ruine – Castelo dos Mouros.

### 5. Tag Tavira und Olhão

Heute fahren Sie in eine der ältesten und architektonisch schönsten Städte an der ganzen Algarve, nach Tavira. Über dem Fluss spannt sich die siebenbogige römische Brücke, die Ponte Romana. Die malerisch am Flussufer gelegenen Häuser vermitteln einen Hauch von Venedig. Hier sehen Sie viele schöne Patrizierhäuser und beachtliche 37 Kirchen. Sie setzen Ihre Fahrt in das Fischerörtchen Olhão fort. Die Stadt ist vom offenen Meer durch seine vorgelagerten Inseln geschützt. In der Altstadt finden Sie eine für den Ort typische kubische Bauweise: Weiße würfelähnliche Häuser mit einer flachen Dachterrasse. Vergrößerte sich die Familie, wurde auf das Flachdach ein kleinerer Würfel aufgesetzt.

### 6. Tag Porches, Portimao und Algar Seco

Porches ist vor allem bekannt für seine Weine und Keramikwerkstätten. Mit etwas Glück können Sie hier dem Künstler bei der Arbeit zusehen. Wir fahren weiter nach Portimão, der zweitgrößten Stadt an der westlichen Algarve. Hier können Sie durch die herrliche Fußgängerzone bummeln oder in kleinen Nebenstraßen noch ursprüngliche Läden entdecken. Probieren Sie den fangfrischen Fisch, denn Portimão hat den zweitgrößten Fischereihafen an der Algarve. Bevor Sie ins Hotel zurückkehren, halten wir am Algar Seco. Die interessanten und bizarren Felsformationen sind einen Fotostopp wert. Der Rest des Tages steht Ihnen zur freien Verfügung.

### 7. Tag Lagos und Cabo de Sao Vicente

Heute werden Sie die südwestliche Region von Portugal besichtigen. Die ruhmreiche Geschichte von Lagos ist eng mit dem Meer verbunden. Von hier haben zahlreiche Seefahrer die Karavellen gerüstet und große Entdeckungsreisen begonnen. Der kleine Hafen wurde so zum Fenster zur Welt. Sie sehen weiterhin bizarre Felsformationen mit Grotten (Ponta da Piedade), einen langen Sandstrand und eine liebevoll restaurierte Innenstadt. Bald erreichen Sie die südwestlichste Spitze Europas – das Cabo de São Vicente, das vor Jahrhunderten für die Portugiesen das Ende der Welt bedeutete. Anschließend besuchen Sie die Fortaleza de Sagres. Die mächtige Burganlage ist ein Nationaldenkmal von überragender Bedeutung. Hier befindet sich der Ursprung der Entdeckerfahrten von Heinrich dem Seefahrer, der sein Land zur einst reichsten Nation in Europa machte.

### 8. Tag Loulé und Al Mancil

Die Stadt Loulé hat ihren jahrhundertealten Charme bewahrt und sich gleichzeitig zum Handelszentrum

entwickelt. Bei einer Stadtrundfahrt erkunden Sie den historischen Stadtkern mit den Befestigungsmauern des Kastells aus dem 13. Jahrhundert. Loulé gilt als Hauptstadt des Kunsthandwerks. Wunderschöne Tontöpfe, Schmiedearbeiten, farbenfrohe Decken und Stickereien gehören zu den vielen Beispielen für das hier hergestellte Kunsthandwerk. Anschließend besuchen Sie die Altstadt von Al Mancil, wo Sie der berühmten Kapelle São Lourenço dos Matos einen Besuch abstatten.



Lissabon

ten. Das Kirchlein gilt als eines der schönsten Kunstschätze mit seinen kunstvollen weißblauen Azulejos (Fliesendekors) des Malers Antonio Oliveira Bernades. Der Nachmittag steht Ihnen zur freien Verfügung.

### 9. Tag Rückflug und Heimreise

Auch diese zauberhaften Tage gehen einmal zu Ende. Sie treten den Transfer zum Flughafen an und starten den Rückflug in die Heimat.



★★★★ / ★★★★★

### Hotels in Portugal

### Reiseleistungen

- ✓ 60 € Frühzahlerabbatt (bis 31.10.2024)
- ✓ 30 € Frühbucherabbatt (bis 31.12.2024)
- ✓ Taxiservice von & zur Haustür
- ✓ kleines Begrüßungsfrühstück
- ✓ Transfer im Komfortreisebus zum und vom Flughafen
- ✓ 1 Gepäckstück à 20 kg p.P.
- ✓ gratis Bordverpflegung im Bus (s. S. 24) beim Hin- & Rücktransfer zum Flughafen
- ✓ **SCHUBERT Reisebegleitung**
- ✓ Flug mit renommierter Fluggesellschaft nach Lissabon und zurück
- ✓ Flughafen-, Sicherheitsgebühren, Luftverkehrsabgabe & Kerosinzuschlag
- ✓ Transfer Flughafen – Hotel – Flughafen
- ✓ 2 x Übernachtung im 3-Sterne-Hotel in Lissabon
- ✓ 6 x Übernachtung im 4-Sterne-Hotel in Albufeira
- ✓ alle Zimmer mit Bad oder DU/WC, Föhn und Klimaanlage
- ✓ freie Nutzung von Pool, Hallenbad & Whirlpool

- ✓ 8 x Frühstücksbuffet
- ✓ 7 x Abendessen als 3-Gänge-Menü oder Buffet
- ✓ 1 x Fado-Abend-Show in Lissabon inklusive Abendessen
- ✓ Stadtrundfahrt Lissabon
- ✓ Spaziergang in der Altstadt von Lissabon
- ✓ Ausflug Sintra und Atlantikküste
- ✓ Ausflug Silves und Monchique
- ✓ Ausflug Tavira und Olhao
- ✓ Ausflug Porches, Portimao und Algar Seco
- ✓ Ausflug Lagos und Cabo de Sao Vicente
- ✓ Ausflug Loulé und Al Mancil
- ✓ Eintritt und Besichtigung Jerónimos Kloster
- ✓ Eintritt und Besichtigung Burg Lissabon
- ✓ Eintritt und Besichtigung Sintra Palast
- ✓ Eintritt und Besichtigung Burg Silves
- ✓ Eintritt und Besichtigung Festung Sagres
- ✓ Eintritt und Besichtigung der Kirche St. Antonio Lagos
- ✓ Eintritt und Besichtigung St. Lourenco

Hinweise: Reisedokumente (Reisepass oder Personalausweis) müssen zum Zeitpunkt der Einreise noch mindestens sechs Monate gültig sein. Der Name in den E-Tickets muss mit dem Namen im Reisedokument übereinstimmen. Eventuell weiter anfallende Eintrittsgelder sind nicht im Reisepreis enthalten. Die Kurtaxe/Beherbergungssteuer ist vor Ort zu zahlen.

Tag	Reisetermine	Preis p.P. im DZ	EZZ
9	07.04.–15.04.25	1.779 €	299 €
9	15.10.–23.10.25	1.799 €	299 €

Bonuspunkte 7

Sie schützen 36 m<sup>2</sup> Klimawald (s. S. 34)

**120,-** Rabatt bei Zustieg am Terminal sichern!  
Frühzahlerpreis bis 31.10.2024 und Zustieg am Terminal:

ab **1.599,-** € p.P./DZ

**BORDSERVICE  
INKLUSIVE**  
(alle Infos s. S. 24)



**BESTSELLER – TOP HOTEL**  
Riesiges Leistungspaket

**Sie sparen 180,-** p.P.

bei Buchung bis 31.10.2024, sofortiger Zahlung  
des Reisepreises und Eigenanreise zum Terminal.

*Eine tropische Inselgruppe mit einem wunderbaren subtropischen Klima und einer atemberaubenden Landschaft erwartet Sie. Madeira wird zu Recht als „schwimmender Garten“ oder „Perle des Atlantiks“ bezeichnet. Die Küste fällt steil und imposant ins Meer. Nebelverhangene Hochplateaus, atemberaubende Wasserfälle, tiefe Schluchten, tiefgrüne Täler, Naturschwimmbekken, Eukalyptuswälder und wunderschöne Orchideen kennzeichnen die Schönheit Madeiras. Entdecken Sie mit uns die Blumeninsel im Atlantik.*

#### 1. Tag **Anreise nach Madeira**

Heute fahren Sie im modernen Reisebus zum Flughafen und gehen an Bord Ihrer Maschine nach Funchal. Nach der Landung auf Madeira fahren Sie in Ihr Hotel und beziehen Ihre Zimmer.

#### 2. Tag **Funchal**

Heute besichtigen Sie die Inselhauptstadt Funchal. Die Stadt selbst ist eingebettet in einem großen natürlichen Amphitheater gegenüber dem blauen Atlantik und mit spektakulären Bergen im Hintergrund. Im herrlichen Süden von Madeira gelegen, an der sonnigen Küste inmitten von Bananenplantagen und wundervollen Gärten, in denen das ganze Jahr über Blumen im Schutz der grünen Berge wachsen, ist Funchal eine sehr grüne und entspannte Stadt. Sehenswert sind die Kathedrale, die Festungsanlagen und die mit Kacheln verzierte Markthalle. Im Botanischen Garten

fasziniert den Besucher eine exotische Blütenpracht tropischer Blumen. Nach einem interessanten Besuch einer Stickerei-Manufaktur probieren Sie den berühmten Madeira-Wein in der ältesten Weinkellerei.

#### 3. Tag **Madeira – der Nordwesten**

Heute unternehmen Sie eine traumhafte Rundfahrt durch den Westen der Insel. Nach einem ersten Stopp im Fischerort Camara de Lobos gelangen Sie zum Cabo Girão. Cabo Girão ist für seine Meerklippe bekannt, welche mit 590 Metern die zweithöchste der Welt ist. Von hier können Sie einen beeindruckenden Blick über die Landschaft und über das Meer genießen. Weiter fahren Sie über Ribeira Brava, hoch hinauf durch das Hochmoor Paul da Serra, wieder bergab nach Porto Moniz, einer der schönsten Orte Madeiras. Weiter führt Sie die landschaftlich überaus beeindruckende Fahrt über São Vicente und den über 1000 Meter

hohen Encumeada-Pass zurück an die Südküste nach Funchal.

#### 4. Tag **Nonnatal und Monte**

Heute erleben Sie Madeiras schönste Panoramen. Sie erklimmen mit dem Bus die 350 Meter des Pico dos Barcelos und genießen die traumhafte Aussicht auf Funchal und seine bergige Umgebung. Danach geht es weiter nach Eira do Serrado am Fuße des gleichnamigen, 1.060 Meter hohen Berges. Nach einem kurzen Spaziergang haben Sie einen einzigartigen Panoramablick über die Berglandschaft mit ihrer üppigen Vegetation. Anschließend geht es weiter nach Monte, wo 1921 der letzte Kaiser Österreichs Karl I starb. Wahrzeichen der Stadt ist die Wallfahrtskirche Nossa Senhora do Monte, um die herum einige kleine Gassen mit historischen Gebäuden gruppiert sind. Vielleicht nehmen Sie für den Rückweg einen typi-

# Blumeninsel Madeira

... die wahre Perle im Atlantik



Ponta do Castelo

schen Korbschlitten (fakultativ). Früher war es alles andere als ein touristischer Jux, sich per Korbschlitten von Monte herab nach Funchal fahren zu lassen.

## 5. Tag Madeira – der Osten

Heute erkunden Sie während einer traumhaften Rundfahrt den Osten der Insel. Die Region ist geprägt von ihrem milden Klima. Hübsche kleine Ortschaften ziehen sich an der Küste entlang, aber auch das Hinterland ist besiedelt. Eine der ältesten Siedlungen Madeiras befindet sich hier – Santa Cruz. Auch heute noch lebt der Ort vom Fischfang. Bunte, hübsche Fischerboote liegen am Kiesstrand, weiße Häuser und enge Gassen laden zum beschaulichen Bummeln und Einkehren ein. Von hier aus haben Sie auch einen guten Blick auf die ungewöhnliche Landebahn Madeiras, die auf das Meer hinaus verlängert wurde.

## 6. & 7. Tag Freizeit

Diese beiden Tage können Sie ganz nach Ihrem Belieben gestalten. In Sachen Sehenswürdigkeiten kann der atemberaubenden Schönheit der Natur auf Madeira nur noch die Hauptstadt Funchal Konkurrenz machen. Trinken Sie dort in den vielen, gemütlichen Weinstuben ein Gläschen „Madeira“, bestaunen Sie die Blütenpracht des Botanischen Gartens, schlendern Sie vorbei an der Kathedrale und vielen weiteren Kirchen, erkunden Sie die Festungsanlage und machen Sie einen Abstecher zum Bauernmarkt, dem Mercado dos Lavradores. Die Insel Madeira ist ein wahres Gartenparadies und erweist sich mit facettenreicher Atlantikküste, kontrastreicher Bergwelt und den sagenumwobenen Levadas als ideales Terrain zum Wandern. Abenteuerliche Bergtouren, gemütliche Wanderungen entlang der von Hand erschaffenen Wasserstraßen oder durch die tropischen Gärten von Monte Palace lassen keine Wünsche offen und werden jedem Wanderanspruch gerecht.

## 8. Tag Rückflug und Heimreise

Heute nehmen Sie Abschied vom „schwimmenden Garten“. Nach Ihrer Landung wartet bereits unser Reisebus, um mit Ihnen nach Hause zu fahren.



★★★★

## Hotel „Vila Gale Santa Cruz“

Das Hotel „Vila Galé Santa Cruz“ bietet einen unvergleichlichen Ausblick auf den Atlantik, inmitten der malerischen Umgebung der Stadt. Es bietet 262 gemütliche und anspruchsvolle Zimmer mit Klimaanlage, LCD-Fernseher, Minibar, Safe, Haartrockner und Make-Up-Spiegel sowie Balkon. Es verfügt über zwei Restaurants, zwei Bars, Außenpool und Spa mit beheiztem Innenpool, Sauna, Hydromassagebecken, Türkischem Bad, Fitnessbereich und Massageräumen. Der Internetzugang per Wi-Fi kann in allen Bereichen des Hotels kostenfrei genutzt werden.

## Reiseleistungen

- ✓ 60 € Frühzahlerabbatt (bis 31.10.2024)
- ✓ 30 € Frühbucherrabbatt (bis 31.12.2024)
- ✓ Taxiservice von & zur Haustür
- ✓ kleines Begrüßungsfrühstück
- ✓ Transfer im Komfortreisebus zum und vom Flughafen
- ✓ 1 Gepäckstück à 20 kg p.P.
- ✓ gratis Bordverpflegung im Bus (s. S. 24) beim Hin- & Rücktransfer zum Flughafen
- ✓ **SCHUBERT Reisebegleitung**
- ✓ Flug mit renommiertes Fluggesellschaft nach Funchal und zurück (Umsteigeverbindung möglich)
- ✓ Flughafen-, Sicherheitsgebühren, Luftverkehrsabgabe & Kerosinzuschlag
- ✓ Transfer Flughafen – Hotel – Flughafen
- ✓ 7 x Übernachtung im 4-Sterne-Hotel „Vila Gale Santa Cruz“ in Santa Cruz
- ✓ 7 x Frühstücksbuffet
- ✓ 6 x Abendessen als 3-Gänge-Menü oder Buffet
- ✓ 1 x Folkloreaabend mit Dinershow
- ✓ Ausflug Funchal mit örtlicher Reiseleitung inklusive Botanischer Garten
- ✓ Weinprobe in der ältesten Weinkellerei
- ✓ Besuch einer Stickerei
- ✓ Ausflug Nordwesten mit örtlicher Reiseleitung
- ✓ Besuch Cabo Girão
- ✓ Halbtagesausflug Nonnatal und Monte
- ✓ Ausflug Ostküste
- ✓ alle Ausflüge im klimatisierten örtl. Reisebus

Hinweise: Reisedokumente (Reisepass oder Personalausweis) müssen zum Zeitpunkt der Einreise noch mindestens sechs Monate gültig sein.  
Der Name in den E-Tickets muss mit dem Namen im Reisedokument übereinstimmen. Eventuell weiter anfallende Eintrittsgelder sind nicht im Reisepreis enthalten.  
Die Kurtaxe/Beherbergungssteuer ist vor Ort zu zahlen.

Tag	Reisetermine	Preis p.P. im DZ	EZZ
8	06.03.–13.03.25	1.799 €	399 €
8	21.11.–28.11.25	1.799 €	399 €

Bonuspunkte 6

🌳 Sie schützen 32 m<sup>2</sup> Klimawald (s. S. 34)

**120,-** Rabatt bei Zustieg am Terminal sichern!  
Frühzahlerpreis bis 31.10.2024 und Zustieg am Terminal:

ab **1.619,-** € p.P./DZ

**BORDSERVICE  
INKLUSIVE**  
(alle Infos s. S. 24)



**NEUE FLUGREISE**  
Riesiges Leistungspaket

Sie sparen **180,-** p.P.

bei Buchung bis 31.10.2024, sofortiger Zahlung  
des Reisepreises und Eigenreise zum Terminal.

*Entdecken Sie die größte der Kanarischen Inseln im Atlantik vor der Küste Westafrikas. Dominiert vom „Teide“, einem ruhenden Vulkan, der zugleich Spaniens höchster Gipfel ist. Lassen Sie sich vom milden Klima der Kanaren verwöhnen und genießen Sie eine beeindruckende Reise zwischen Natur, schwarzen Sandstränden und dem Meer.*

### 1. Tag Anreise nach Teneriffa

Unser Komfortreisebus bringt Sie nach Leipzig, von wo aus Sie direkt auf die Kanareninsel Teneriffa fliegen. Dort angekommen werden Sie bereits erwartet und zum 4-Sterne-Hotel „AF Valle Orotava“ gebracht. Abendessen im Hotel.

### 2. Tag Puerto de la Cruz, Garachico und Icod de los Vinos

Ausgeschlafen und gestärkt vom Frühstück machen Sie einen Ausflug nach Puerto de la Cruz. Die Stadt ist



La Orotava

für ihren Strand aus dunklem Vulkansand bekannt. Entlang der Küste erstreckt sich die Meerwasser-Freibadanlage Lago Martiánez, die vom Architekten César Manrique gestaltet wurde. Am alten Hafen befinden sich ein Zollhaus aus dem 17. Jh. sowie die Bateria de Santa Bárbara, eine historische Festungsanlage aus dem 18. Jh. Hier befindet sich auch der berühmte Loro Parque. Weiterfahrt nach Garachico, eine Stadt die 1706 fast vollkommen von einem Vulkanausbruch verschüttet wurde. Hier laden wir Sie zu einem Kaffee ein. Anschließend besuchen Sie das historische Bergdorf Icod de los Vinos, welches ein gutes Beispiel für die Entstehung und Entwicklung für Ackerbau und Viehzucht geworden ist. Abendessen im Hotel.

### 3. Tag Santa Cruz und Anaga Massiv

Nach dem Frühstück erkunden Sie heute die Hafenstadt Santa Cruz. Zu den gut erhaltenen Gebäuden

der Altstadt zählt die Mariä-Empfängnis-Kirche aus der Kolonialzeit. Weiter geht die Fahrt durch das Anaga Massiv. Das Gebirge wurde vor ca. 7 bis 9 Millionen Jahren durch vulkanische Aktivitäten geformt. Es ist in West-Ost-Richtung 20 km lang und erstreckt sich von Norden nach Süden in einer Breite von 5 bis 10 km. Hier besuchen Sie den Mercedeswald mit seinen zahllosen Wanderwegen, vorbei an Farnen und Flechten zwischen immergrünen Lorbeerbäumen. Zum Abschluss laden wir Sie zu Tapas, Wein und einem Mojo Workshop in einer Bodega ein. Abendessen im Hotel.

### 4. Tag Freizeit oder Loro Parque

Genießen Sie heute den Tag im Hotel oder besuchen Sie den Loro Parque in Puerto de la Cruz (fakultativ). Ob Säugetiere, Menschenaffen, Wale, Vögel, Katzen, Meerestiere - der Loro Parque ist eine Tierschutzeinrichtung mit mehr als 400 Tierarten. In den Vorfüh-



# Teneriffa

... mit Inselvulkan Teide und La Orotava



Pico del Teide

rungen haben Sie die Möglichkeit zu sehen, was Papageien, Seelöwen, Orcas und Delfine alles können und wie intelligent sie sind. Abendessen im Hotel.

### 5. Tag Freizeit oder Bootsfahrt mit Tierbeobachtung

Heute können Sie die Annehmlichkeiten Ihres Hotels genießen oder einen Strandspaziergang unternehmen. Alternativ bieten wir Ihnen einen Ausflug mit dem Boot entlang der Felsenküste zur Delphin- und Walbeobachtung an (fakultativ). Dabei laden wir Sie zum Mittagessen inklusive Getränke ein. Genießen Sie einen Tag am und auf dem Wasser. Abendessen im Hotel.

### 6. Tag Pyramiden von Güímar

Nach dem Frühstück führt Sie unsere örtliche Reiseleitung heute zu den Pyramiden von Güímar. Hier handelt es sich um sechs rechteckig langgestreckte pyramidenförmige Terrassenbauten aus mörtelfrei aufgeschichteten Lavasteinen. Entdeckt wurden sie 1990 vom norwegischen Forscher Thor Heyerdahl. Er wurde auf die Hügel in Güímar aufmerksam, die sich bei näherem Hinsehen als äußerst exakt aufgeschichtete Pyramiden erwiesen. Der Nachmittag steht zur freien Verfügung. Abendessen im Hotel.

### 7. Tag La Orotava und Inselvulkan Teide

La Orotava, im Norden der Insel Teneriffa gelegen, ist eine der ältesten Ortschaften der Kanarischen Inseln. Sie wurde nach Abschluss der Eroberung der Insel durch die Spanische Krone Anfang des 16. Jahrhunderts gegründet. Die Stadt bewahrt auch heute noch ein reiches architektonisches, landschaftliches und kulturelles Erbe. Hier im Nationalpark El Teide erstreckt sich auch der 3718 Meter hohe Pico del Teide. Er ist mit 7500 Metern über dem Meeresboden der dritthöchste Inselvulkan der Erde. Ein „Muss“ für jeden Inselbesucher. Abendessen im Hotel.

### 8. Tag Rückflug und Heimreise

Mit vielen Eindrücken dieser traumhaften Insel treten Sie Ihren Rückflug nach Leipzig an.



## ★★★★ „AF Valle Orotava“

Das Hotel ist ein komplett renoviertes 4-Sterne-Hotel im Zentrum von Puerto de la Cruz, nur 10 Gehminuten vom Strand Playa Jardín entfernt. Die hellen komfortablen Zimmer bieten Bad oder Du/WC, Balkon, Klimaanlage, Sat-TV, kostenfreies W-LAN und eine Minibar. Zudem gibt es einen Außenpool zum Relaxen sowie ein Fitnessstudio, um neue Energie zu tanken. Im Restaurant können Sie exquisite Gerichte genießen und an der Hotelbar den Tag ausklingen lassen.

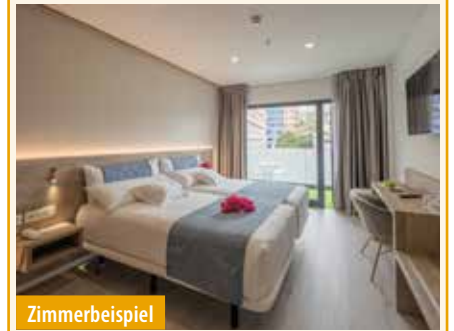

Zimmerbeispiel

### Reiseleistungen

- ✓ 60 € Frühzahlerabbatt (bis 31.10.2024)
- ✓ 30 € Frühbucherabbatt (bis 31.12.2024)
- ✓ Taxiservice von & zur Haustür
- ✓ kleines Begrüßungsfrühstück
- ✓ Transfer im Komfortreisebus zum und vom Flughafen
- ✓ 1 Gepäckstück à 20 kg p.P.
- ✓ gratis Bordverpflegung im Bus (s. S. 24) beim Hin- & Rücktransfer zum Flughafen
- ✓ SCHUBERT Reisebegleitung
- ✓ Flug mit renommierter Fluggesellschaft von Leipzig nach Teneriffa und zurück
- ✓ Flughafen-, Sicherheitsgebühren, Luftverkehrsabgabe & Kerosinzuschlag
- ✓ Transfer Flughafen – Hotel – Flughafen
- ✓ 7 x Übernachtung im 4-Sterne-Hotel „AF Valle Orotava“ in Puerto de la Cruz
- ✓ 7 x Frühstücksbuffet
- ✓ 7 x Abendessen als 3-Gänge-Menü oder Buffet
- ✓ Ausflug nach Puerto de la Cruz, Garachico und Icod de los Vinos mit örtlicher Reiseleitung
- ✓ Kaffee in Garachico
- ✓ Ausflug Santa Cruz, Anaga Gebirge und Mercedeswald mit örtlicher Reiseleitung
- ✓ Tapas, Wein und Mojo Workshop in einer Bodega
- ✓ Ausflug Pyramiden von Güímar mit örtlicher Reiseleitung
- ✓ Eintritt Pyramidenpark Güímar
- ✓ Ausflug La Orotava und Teide mit örtlicher Reiseleitung

#### Fakultativ:

- ✓ Ausflug zum Loro Parque
- ✓ Bootsfahrt inkl. Mittagessen

Hinweise: Reisedokumente (Reisepass oder Personalausweis) müssen zum Zeitpunkt der Einreise noch mindestens sechs Monate gültig sein.  
Der Name in den E-Tickets muss mit dem Namen im Reisedokument übereinstimmen. Eventuell weiter anfallende Eintrittsgelder sind nicht im Reisepreis enthalten.  
Die Kurtaxe/Beherbergungssteuer ist vor Ort zu zahlen.

Tage	Reisetermin	Preis p.P. im DZ	EZZ
8	14.03.–21.03.25	1.719 €	299 €
Ausflug zum Loro Parque			75 €
Bootsfahrt inkl. Mittagessen			95 €

Bonuspunkte 6

🌳 Sie schützen 32 m<sup>2</sup> Klimawald (s. S. 34)

**120,-** Rabatt bei Zustieg am Terminal sichern!  
Frühzahlerpreis bis 31.10.2024 und Zustieg am Terminal:

ab **1.539,-** € p.P./DZ

# Die einzigartigen Azoren



**BORDSERVICE  
INKLUSIVE**  
(alle Infos s. S. 24)



## ... das Paradies im Atlantik

### 1. Tag Anreise nach Ponta Delgada

Unser Komfortreisebus bringt Sie heute zum Flughafen. Mit dem Flugzeug fliegen Sie in das touristische Zentrum der Azoren, nach Ponta Delgada. Nach dem Transfer in Ihr Hotel und dem Zimmerbezug haben Sie Freizeit für erste Erkundungen.

### 2. Tag Lagoa do Fogo und Ribeira Grande

Nach dem Frühstück starten Sie zu einem Ausflug an den Lagoa do Fogo. Der Feuersee ist vielleicht der Schönste aller Kraterseen auf den Azoren und liegt in einem noch komplett naturbelassenen Krater. Sie fahren weiter durch die Berge und entdecken hier etwas versteckt die Caldeira Velha, ein über einen Wasserfall gefülltes Thermalschwimmbaden. Ihr Etappenziel heißt Ribeira Grande, die größte Stadt im Norden.

### 3. Tag Südküste

Heute erkunden Sie die Südküste bei dem Ausflug, der nach Lagoa and Agua de Pau führt. Sie legen einen kurzen Stopp in Caloura ein, bekannt für ein mildes Mikroklima und den winzigen, aber idyllischen Fischerhafen. Im Anschluss erleben Sie die herrliche Fauna der Insel und das Warmwasserbassin im Botanischen Garten. Zum Abschluss des Tages besuchen Sie die Teeplantage Gorreana, und mit einem letzten Blick vom schönen Aussichtspunkt Miradouro de Santa Iria beenden Sie diesen schönen Ausflug.

### 4. Tag Sete Cidades

Heute besichtigen Sie den westlichen Teil der Insel mit einer grandiosen Landschaft. Mit seinen beiden Seen Lagoa Azul und Lagoa Verde liegt der Ort traumhaft in einem Vulkankrater. Genießen Sie den Ausblick vom Aussichtspunkt Vista do Rei auf den grünen und den blauen Kratersee, bevor Sie gegen Mittag in Ihr Hotel zurückkehren. Der Nachmittag steht für eigene Unternehmungen zur freien Verfügung.

### 5. Tag Nordosten

Nach dem Frühstück fahren Sie in den östlichsten Teil der Insel. Sie halten zu einem Aufenthalt in Salto do Cavalo, einem Aussichtspunkt mit einem schönen Blick über Povoação. Weiter geht es die malerische Küste entlang. Mit einem Aufenthalt am blumengeschmückten Aussichtspunkt Ponta da Madrugada genießen Sie den herrlichen Ausblick auf den tiefblauen Ozean.

### 6. Tag Freizeit oder Walbeobachtung

Heute können Sie bei einem Bootsausflug mit erfahrenen und fachkundigen Betreuern auf Walbeobachtung gehen (Aufpreis). Mit etwas Glück sehen Sie die gewaltigen Meeressäuger, von denen es bei den Azoren verschiedene Arten gibt. Am Nachmittag haben Sie Freizeit, um die Hauptstadt der Azoren zu erkunden.

### 7. Tag Freizeit

Der heutige Tag steht Ihnen zur freien Verfügung. Nutzen Sie die Annehmlichkeiten Ihres Hotels oder besuchen Sie noch einmal die zauberhafte Hauptstadt Ponta Delgada, um letzte Einkäufe zu erledigen.

### 8. Tag Rückflug und Heimreise

Rückflug und Rückreise in die Heimatorte.



### „Azoris Royal Garden“

Das im Zentrum der Insel São Miguel gelegene 4-Sterne-Hotel „Azoris Royal Garden“ erwartet Sie mit einem Außenpool mit Terrasse und Liegestühlen sowie mit klimatisierten Zimmern mit Balkon. Alle Zimmer sind modern eingerichtet und in neutralen Farben gehalten. Die Ausstattung umfasst Kabel-TV und ein eigenes Badezimmer mit Haarföhn. Das Hotel verfügt über eine Bar mit Klavier und ein Café mit Eiscreme und Blick auf die angelegten Gärten. Im „Azoris Royal Garden“ können Sie Tennis spielen oder sich im beheizten Innenpool entspannen. Im Wellnesscenter und im Fitnesscenter des Hotels können Sie sich mit Massagen verwöhnen lassen.

## Reiseleistungen

- ✓ 60 € Frühzahlerrabatt (bis 31.10.2024)
  - ✓ 30 € Frühbucherrabatt (bis 31.12.2024)
  - ✓ Taxiservice von & zur Haustür
  - ✓ kleines Begrüßungsfrühstück
  - ✓ Transfer im Komfortreisebus zum und vom Flughafen
  - ✓ 1 Gepäckstück à 20 kg p.P.
  - ✓ gratis Bordverpflegung im Bus (s. S. 24) beim Hin- & Rücktransfer zum Flughafen
  - ✓ **SCHUBERT Reisebegleitung**
  - ✓ Flug mit renommierter Fluggesellschaft nach Ponta Delgada und zurück
  - ✓ Flughafen-, Sicherheitsgebühren, Luftverkehrsabgabe & Kerosinzuschlag
  - ✓ Transfer Flughafen – Hotel – Flughafen
  - ✓ 7 × Übernachtung im 4-Sterne-Hotel „Azoris Royal Garden“ in Ponta Delgada
  - ✓ 7 × Frühstücksbuffet
  - ✓ 7 × Abendessen als 3-Gänge-Menü oder Buffet
  - ✓ Ausflug Lagoa do Fogo und Ribeira Grande
  - ✓ Ausflug entlang der Südküste
  - ✓ Eintritt Terra Nostra Garden
  - ✓ Ausflug nach Sete Cidades
  - ✓ Ausflug in den Nordosten
  - ✓ Stadtrundgang Ponta Delgada (inkl. Mittagessen)
  - ✓ alle Ausflüge im modernen, klimatisierten örtlichen Reisebus
- Fakultativ:**
- ✓ Walbeobachtung (wetterabhängig)

Hinweise: Reisedokumente (Reisepass oder Personalausweis) müssen zum Zeitpunkt der Einreise noch mindestens sechs Monate gültig sein. Der Name in den E-Tickets muss mit dem Namen im Reisedokument übereinstimmen. Eventuell weiter anfallende Eintrittsgelder sind nicht im Reisepreis enthalten. Die Kurtaxe/Beherbergungssteuer ist vor Ort zu zahlen.

Tag	Reisetermin	Preis p.P. im DZ	EZZ
8	27.04.–04.05.25	2.179 €	499 €
Walbeobachtung (wetterabhängig)			119 €
Bonuspunkte 6		🌳 Sie schützen 32 m <sup>2</sup> Klimawald (s. S. 34)	
<b>120,-</b> Rabatt bei Zustieg am Terminal sichern!		ab <b>1.999,-</b> € p.P./DZ	
<small>Frühzahlerpreis bis 31.10.2024 und Zustieg am Terminal:</small>			



# Wohlfühlurlaub auf Malta



**BORDSERVICE  
INKLUSIVE**  
(alle Infos s. S. 24)



★★★★

## „Maritim Antonine Hotel & Spa“

Das 4-Sterne „Maritim Antonine Hotel & Spa“ liegt in der kleinen malerischen Stadt Mellieha und ist ein prächtiger Rückzugsort für Urlaubsreisende oder ein luxuriöser Genuss, wenn Sie sich verwöhnen lassen möchten. An einem perfekten Ort mit Blick auf die terrassierten Hügel, von denen man einen atemberaubenden Panoramablick genießen und in Luxus entspannen kann. Alle Zimmer sind mit Bad oder DU/WC, TV und Telefon ausgestattet. Die Restaurants und Bars im „Maritim Antonine Hotel and Spa“ bieten exquisite Küche in einem großzügigen Restaurant bis zu einem entspannten Drink an der Poolbar. Kostenfreies WLAN.

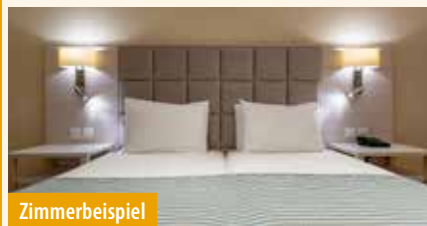

Zimmerbeispiel

## ... Faszination Landschaft und Kultur

### 1. Tag **Anreise nach Malta**

Unser Komfortreisebus bringt Sie heute zum Flughafen. Von hier starten Sie in Ihrer gebuchten Maschine nach Malta.

### 2. Tag **Valletta**

Der Vormittag steht ganz im Zeichen der Entspannung, bevor Sie zu Ihrem Ausflug starten. Gegen Mittag besuchen Sie heute die kleinste Hauptstadt eines EU-Staates – Valletta. Bei einem geführten Stadtrundgang besuchen Sie die oberen Baracca-Gärten und die St. Johns Co-Kathedrale.

### 3. Tag **Die alten „Drei Städte“**

Ausgeruht starten Sie nach dem Frühstück zu einem Ausflug in den prähistorischen Süden. Sie besuchen den Hagar Qim Tempel und das malerische Fischerdorf Marsaxlokk. Am Nachmittag geht es weiter zu den alten „Drei Städten“, welche einen ganz besonderen Einblick in die Geschichte und Gegenwart Malτας bieten.

### 4. Tag **Freizeit oder Insel Gozo**

Genießen Sie heute Ihren Tag bei einem Ausflug auf die Insel Gozo (fakultativ) oder entspannen Sie sich bei den Annehmlichkeiten Ihres Hotels.

### 5. Tag **Mosta, Mdina und „Dingli-Klippen“**

Gestärkt vom Frühstück führt Sie heute unsere örtliche Reiseleitung nach Mosta. Hier besichtigen Sie zunächst die imposante Kuppelkirche. Weiter führt uns die Reise nach Mdina, ein mittelalterliches Städtchen, wo die Zeit angehalten zu sein scheint. Highlight des Ausfluges ist der Fotostopp an den spektakulären „Dingli-Klippen“. Den Tag runden Sie heute gemütlich bei einer Weinprobe im Premium Weingut Meridiana ab. Prost!

### 6. & 7. Tag **Freizeit**

Entspannen Sie am Pool oder lassen Sie sich im Spa verwöhnen. Erkunden Sie Ihren Urlaubsort auf eigene Faust. Die nächsten zwei Tage können Sie nach

Ihren Wünschen gestalten, bevor Sie die Heimreise antreten.

### 8. Tag **Rückflug und Heimreise**

Heute geht Ihre Reise voller Höhepunkte zu Ende. Nach der Ankunft in Deutschland werden Sie bereits von unserem Komfortreisebus zur Heimreise erwartet.

## Reiseleistungen

- ✓ 60 € Frühzählerrabatt (bis 31.10.2024)
  - ✓ 30 € Frühbucherrabatt (bis 31.12.2024)
  - ✓ Taxiservice von & zur Haustür
  - ✓ kleines Begrüßungsfrühstück
  - ✓ Transfer im Komfortreisebus zum und vom Flughafen
  - ✓ 1 Gepäckstück à 20 kg p.P.
  - ✓ **gratis Bordverpflegung im Bus** (s. S. 24) beim Hin- & Rücktransfer zum Flughafen
  - ✓ **SCHUBERT Reisebegleitung**
  - ✓ Flug mit renommierter Fluggesellschaft nach Malta und zurück
  - ✓ Flughafen-, Sicherheitsgebühren, Luftverkehrsabgabe & Kerosinzuschlag
  - ✓ Transfer Flughafen – Hotel – Flughafen
  - ✓ 7 x Übernachtung im 4-Sterne-Hotel „Maritim Antonine Hotel & Spa“ in Mellieha
  - ✓ 7 x Frühstücksbuffet
  - ✓ 7 x Abendessen als Buffet
  - ✓ kostenfreie Nutzung des Schwimmbads
  - ✓ Stadtführung Valletta mit örtl. Reiseleitung
  - ✓ Ausflug zu den zauberhaften alten „Drei Städten“ mit örtlicher Reiseleitung
  - ✓ Spaziergang in Vittoriosa
  - ✓ Eintritt Hager Qim Tempel
  - ✓ Besuch des Fischerdorfes Marsaxlokk
  - ✓ Ausflug Mosta, Mdina und Dingli-Klippen
  - ✓ Eintritt in die Kuppelkirche von Mosta
  - ✓ Spaziergang durch das mittelalterliche Mdina
  - ✓ Fotostopp an den „Dingli-Klippen“
  - ✓ Weinprobe im Premium Weingut Meridiana
- Fakultativ:**
- ✓ Ausflug zur Insel Gozo

Hinweise: Reisedokumente (Reisepass oder Personalausweis) müssen zum Zeitpunkt der Einreise noch mindestens sechs Monate gültig sein. Der Name in den E-Tickets muss mit dem Namen im Reisedokument übereinstimmen. Eventuell weiter anfallende Eintrittsgelder sind nicht im Reisepreis enthalten. Die Kurtaxe/Beherbergungssteuer ist vor Ort zu zahlen.

Tage	Reisetermin	Preis p.P. im DZ	EZZ
8	13.03.–20.03.25	1.739 €	299 €
Ausflug Insel Gozo			95 €

Bonuspunkte 6

Sie schützen 32 m<sup>2</sup> Klimawald (s. S. 34)

**120,-** Rabatt bei Zustieg am Terminal sichern!  
Frühzahlerpreis bis 31.10.2024 und Zustieg am Terminal.

ab **1.559,-** € p.P./DZ

**BORDSERVICE  
INKLUSIVE**  
(alle Infos s. S. 24)

# Blauer Auge

**BELIEBTE FLUGREISE**  
Riesiges Leistungspaket

Sie sparen **180,-** p.P.

bei Buchung bis 31.10.2024, sofortiger Zahlung  
des Reisepreises und Eigenanreise zum Terminal.

*Albanien ist für viele Reisende noch ein unentdeckter Fleck auf der europäischen Landkarte und gilt als echter Geheimtipp. Vor allem der Süden begeistert mit vielen antiken Stätten, wie z.B. Butrint. Die sehr gut erhaltene Siedlung ist UNESCO Weltkulturerbe und besitzt einen der schönsten je freigelegten Mosaik. An der südlichen albanischen Mittelmeerküste erleben Sie zudem Albanien's traumhafte Buchten mit kristallklarem Wasser und einer atemberaubenden Bergkulisse im Hintergrund.*

### 1. Tag Anreise nach Tirana – Berat

Unser Komfortreisebus bringt Sie heute zum Flughafen. Flug von Frankfurt nach Tirana. Unser Reiseleiter erwartet uns am Flughafen und Sie starten den Transfer zur charmanten, von der UNESCO geschützten Stadt Berat. Wir besuchen das Festungsviertel und das Onufri Ikonen Museum. Berat ist auch bekannt als die „Stadt der Tausend Fenster“ wegen der vielen großen Fenster, die die Häuser der Altstadt schmücken. Die Stadt ist bis heute bekannt für ihre historische Architektur und besondere Schönheit und wurde deshalb von der UNESCO zum Weltkulturerbe erklärt. Das historische Berat besteht aus drei Vierteln. Die Viertel Gorica und Mangalem liegen auf zwei Berghängen, die vom Fluss Osrum durchtrennt werden. Das Kalaja Viertel (Festungsviertel) liegt auf der Spitze des Magalemi-Berges und wird von einer Festungsmauer aus dem 4. Jh. v. Chr. umschlossen. Die Stadt hat mehrere sehr schön verzierte Moscheen aus dem 15. Jh. und eine große Zahl byzantinisch-orthodoxer Kirchen. Einige Kirchen beherbergen Fresken des bekannten Malers Onufri und von weiteren bekannten Fresken- und Ikonenschulen des Balkans. Abendessen und Übernachtung in Berat.

### 2. Tag Berat – Apollonia – Vlorë

Am Morgen beginnt die Fortsetzung unseres Besuchs in Berat und danach fahren wir zur antiken Stätte Apollonia, erbaut 588 v. Chr. Die antike Stadt

Apollonia in Illyrien wurde zu Beginn des 7. Jh. v. Chr. von griechischen Siedlern auf dem Weg nach Korinth und Korcyra gegründet. Apollonia entwickelte sich zu einem Handelsplatz zwischen Griechen und Illyrern und wurde von Aristoteles wegen seiner separaten griechischen und illyrischen Gemeinschaften als Modell seiner Analyse der Oligarchie gewählt. Die Stadt erfuhr in römischen Zeiten eine Blüte. Sie war ein wichtiger Stützpunkt Cäsars während des Krieges mit Pompeji und erlangte auch in der frühen christlichen Geschichte Bedeutung, da der örtliche Bischof die Konzile von Ephesus (431) und Chalkis (451) besuchte. Anschließend fahren wir in Richtung Vlorë. Panoramafahrt und freie Zeit. Vlorë ist die zweitgrößte Hafenstadt Albanien's und das wichtigste wirtschaftliche und kulturelle Zentrum im Südwesten des Landes. Hier wurde am 28. November 1912 die Unabhängigkeit Albanien's verkündet. Wir sehen auch die Muradie Moschee aus dem 16. Jh. Sie hat als einzige der osmanischen Moscheen die Kriege und ein starkes Erdbeben im 19. Jh. überstanden. Abendessen im lokalen Fischrestaurant und Übernachtung in Vlorë.

### 3. Tag Vlorë – Butrint – Saranda

Nach dem Frühstück fahren wir weiter entlang der Albanischen Ionischen Riviera, von manchen „das letzte Geheimnis Europas“ genannt. Sie zieht sich von Vlorë bis nach Saranda im Südwesten Albanien's und ist der schönste Teil der albanischen Küste. Die Stra-

ße verläuft durch eine atemberaubende Szenerie. Die Berge erheben sich dramatisch von der Küste und die tiefblaue See schimmert im Sonnenlicht. Unterwegs besuchen wir den Golf von Porto Palermo, wo wir die, auf einer attraktiven Insel gelegene, Festung des Ali Pasha Tepelena besuchen. Anschließend erreichen wir Butrint, ein weiteres Weltkulturerbe der UNESCO. Hier werden wir die gut erhaltenen Ruinen der antiken Stadt besuchen sowie deren Museum im Venezianischen Schloss. Danach geht es weiter in die Küstenstadt Saranda. Abendessen und Übernachtung.

### 4. Tag Saranda – „Blauer Auge“ – Gjirokastra

Das heutige Ziel ist die Stadt Gjirokastra. Unterwegs halten wir an, um das „Blaue Auge“, zu besuchen. Eine Quelle, die zum Naturmonument erklärt wurde. Die als „Blauer Auge“ bezeichnete Karstquelle liegt inmitten unberührter Natur zwischen großen Kiefern- und Platanenbäumen. Der helle Kalkstein rund um die Quelle verleiht dem Wasser bei direkter Sonneneinstrahlung eine tiefblaue Farbe, die der Quelle ihren Namen gab. Weiterfahrt nach Gjirokastra. Die Stadt ist Weltkulturerbe der UNESCO und wird von vielen auch „Stadt der Steine“ genannt. Charakteristisch sind hunderte Turmhäuser im osmanischen Stil mit ihren typischen Steindächern, hölzernen Balkonen und weißgewaschenen Steinwänden. Dominiert von den Flanken seiner riesigen Burg ist Gjirokastra eine magische Stadt mit bewegter Vergangenheit. Mit ihren vielen Gesich-

# Albanien

## ... Highlights im Land der Skipetaren

tern, von feudaler Festung über osmanisches Juwel bis zu italienischer Kolonie, geprägt von unterschiedlichen Herrschern, hat die Stadt viele Dichter, Schriftsteller und Künstler inspiriert. Beim Besuch der riesigen Burg aus dem 13. Jh. wird man an die abenteuerlichen Geschichten der mittelalterlichen Herrscher, aber auch an die Verbrechen der Kommunisten erinnert. Abendessen und Übernachtung in Gjirokaster.

### 5. Tag Gjirokaster – Ardenice – Durres – Tirana

Nach dem Frühstück fahren wir in Richtung Tirana. Erster Halt wird in Ardenica sein. Das Kloster Theotokos Maria wurde 1282 vom Herrscher von Byzanz, Andronikos II Palaiologos, nach dem Sieg gegen die Angevinen erbaut. Die orthodoxe Klosteranlage liegt in der Nähe eines Dorfes gleichen Namens und nimmt eine Fläche von 2500 m<sup>2</sup> ein. Der Komplex umfasst neben der Marienkirche und der Dreifaltigkeitskapelle mehrere schmale Gebäude mit den Zellen für die Mönche, eine Ölmühle, eine Bäckerei, Stallungen und das Torhaus. Bei der Hauptkirche handelt es sich um eine Basilika. Das Kloster ist unter anderem dafür berühmt, dass hier im Jahre 1451 der albanische Nationalheld Skanderbeg die Andronika Arianiti heiratete. Nächster Halt ist die Küstenstadt Durres. Der Hafen vom antiken Dyrrhachium (im heutigen Durres) galt als Beginn der bereits im 2. Jh. vor Christus gebauten „Via Egnatia“, eine römische Straße, die Rom mit Konstantinopel verbinden sollte und als Fortsetzung zur italienischen „Via Appia“ auf dem Balkan diente. Durres ist der wichtigste Hafen und die zweit-größte Stadt des Landes. Einige wichtige archäologische Monumente, die Zeugnis ablegen über die glorreiche Vergangenheit der Stadt, sind die alten Stadtmauern, das römische Amphitheater und die Bäder, das byzantinische Forum, der venezianische Turm und der osmanische Hamam. Ankunft in Tirana, Abendessen und Übernachtung.

### 6. Tag Shkodra – Fishta

Nach dem Frühstück fahren wir Richtung Norden bis nach Shkodra. Shkodras turbulente Geschichte hat viele interessante Relikte hinterlassen, die einen Besuch noch heute lohnenswert machen. Wir beginnen die Stadttour, indem wir hinauf zu den antiken Resten der Burg Rozafa wandern werden. Die älteste Mauer der Burg von Shkodra stammt aus dem ersten Jahrtausend



Antike Stätte Apollonia

vor Christus, aus der Zeit des illyrischen König Gentius bis hin zu den Römern im Jahr 168 v. Chr. Die mächtige Festung thront noch immer stolz über den Flüssen Drin und Buna, als Symbol für den Überlebenswillen der Stadt. Anschließend folgt ein Stadtrundgang durch das Stadtzentrum. Shkodra war ein Hybrid. Die halb katholische, halb muslimische Bevölkerung orientierte sich gen Westen und hatte enge Verbindungen nach Italien. Anfang des 20. Jh. entstand ein europäisch geprägtes Stadtzentrum mit vielen kleinen Kaufmannshäusern und Gebäuden im Stil der italienischen Städte Neapel und Venedig, die noch heute das Stadtbild im Zentrum prägen. Rückfahrt nach Tirana. Abendessen und Übernachtung in Tirana.

### 7. Tag Kruja

Nach dem Frühstück fahren wir nach Kruja und besichtigen das Ethnographische Museum, den mittelalterlichen Basar und die Ruine der mittelalterlichen Burg. Der restaurierte Alte Basar wirkt typisch orientalisch mit seinen vielen Farben und überquellenden Waren. Die Zitadelle umschließt auch das restaurierte Haus des Paschas von Kruja aus der osmanischen Zeit, welches das Ethnographische Museum beherbergt. Nach dem Besuch Rückfahrt nach Tirana und geführter Spaziergang durch die Stadt. Die erst 1920 zur

Hauptstadt ernannte Stadt ist heute das Zentrum des Landes. Vom zentralen Platz „Sheshi Skanderbeg“ erreicht man zu Fuß zahlreiche Sehenswürdigkeiten. Die Umgebung von Tirana ist schon seit der Alterszeit bewohnt. Die ältesten Funde im Stadtgebiet stammen aus der Römerzeit. Im 6. Jh. ließ der römische Kaiser Justinian I eine Festung errichten, deren Mauern noch heute im Stadtzentrum zu sehen sind. Abschiedsabendessen und Übernachtung in Tirana.

### 8. Tag Rückflug und Heimreise

Transfer zum Flughafen und Rückflug nach Frankfurt. Von dort geht es mit unserem Komfortreisebus in die Heimatorte.



★★★★ / ★★★★★

Hotels in Albanien

### Reiseleistungen

- ✓ 60 € Frühzahlerabbatt (bis 31.10.2024)
- ✓ 30 € Frühbucherabbatt (bis 31.12.2024)
- ✓ Taxiservice von & zur Haustür
- ✓ kleines Begrüßungsfrühstück
- ✓ Transfer im Komfortreisebus zum und vom Flughafen
- ✓ 1 Gepäckstück à 20 kg p.P.
- ✓ gratis Bordverpflegung im Bus (s. S. 24) beim Hin- & Rücktransfer zum Flughafen
- ✓ **SCHUBERT Reisebegleitung**
- ✓ Flug mit renommierter Fluggesellschaft nach Tirana und zurück
- ✓ Flughafen-, Sicherheitsgebühren, Luftverkehrsabgabe & Kerosinzuschlag
- ✓ Transfer Flughafen – Hotel – Flughafen
- ✓ Busrundreise ab/bis Tirana im modernen Reisebus

- ✓ deutschsprachige Reiseleitung während der gesamten Rundreise
- ✓ 7 x Übernachtung in 3- und 4-Sterne-Mittelklassehotels mit Dusche/WC
- ✓ 7 x Halbpension
- ✓ Besuch Berat und die antike Stätte Apollonia
- ✓ Panoramafahrt Vlore mit Freizeit
- ✓ Besuch „Blaues Auge“
- ✓ Besuch der Stadt Gjirokaster „Stadt der Steine“
- ✓ Besuch des Klosters Theotokos Maria in Ardenica
- ✓ Ausflug nach Durres mit Hafenbesichtigung
- ✓ Stadtrundfahrt in Shkodra
- ✓ Besichtigung der Burg Rozafa
- ✓ Besichtigung des Ethnographischen Museums in Kruja
- ✓ Stadtspaziergang in Tirana

Hinweise: Reisedokument (Reisepass) muss zum Zeitpunkt der Einreise noch mindestens sechs Monate gültig sein. Der Name in den E-Tickets muss mit dem Namen im Reisedokument übereinstimmen. Eventuell weiter anfallende Eintrittsgelder sind nicht im Reisepreis enthalten. Die Ortstaxe/Beherbergungssteuer ist vor Ort zu zahlen.

Tage	Reisetermin	Preis p.P. im DZ	EZZ
8	16.09.–23.09.25	2.109 €	339 €
Bonuspunkte 6		Sie schützen 32 m <sup>2</sup> Klimawald (s. S. 34)	
<b>120,-</b> Rabatt bei Zustieg am Terminal sichern!		ab <b>1.929,-</b> € p.P./DZ	
<small>Frühzahlerpreis bis 31.10.2024 und Zustieg am Terminal:</small>			

# Die Smaragdinsel Korfu



**BORDSERVICE  
INKLUSIVE**  
(alle Infos s. S. 24)



Canal d'amour in Sidari

## ... eine mediterrane Entdeckungsreise

### 1. Tag Anreise nach Korfu

Unser Komfortreisebus bringt Sie heute zum Flughafen und Sie fliegen nach Korfu. Sie werden zu Ihrem Hotel gebracht, wo Sie zu Abend essen.

### 2. Tag Korfu Stadt

Atemberaubende Küsten, türkisfarbene Buchten, silbrig-grüne Olivenhaine, smaragdgrüne Berghänge mit immergrünen Zypressen, angenehm mildes Klima, herzliche Gastfreundschaft und historische Bauwerke: Korfu übt eine unwiderstehliche Anziehungskraft auf seine Besucher aus. Die imposante venezianische Festung, der lebhafteste Hafen und die korfiotische Lebensfreude faszinieren die Besucher der Altstadt. Lassen Sie sich einnehmen von tollen Märkten, schönen Plätzen, urbanen Cafés und typisch griechischen Tavernen. Im Rahmen der Stadtführung besuchen Sie auch eine Kumquat-Likörfabrik.

### 3. Tag Ausflug in den Norden Korfus

Nur 26 Kilometer nordwestlich von Korfu-Stadt liegt Paleokastritsa. Ganz in der Nähe liegt das Kloster Panagia Theotokos, ein einst beliebter Wallfahrtsort. Das vorspringende Kap bildet zusammen mit dem weiteren Küstenverlauf eine tief eingeschnittene, fast runde Bucht, deren windgeschützte Lage und klares Meerwasser sie zu einem beliebten Badeziel macht. Von Paleokastritsa führt die Straße einige Kilometer durch tausendjährige Olivenhaine, um dann zu der landwirtschaftlich geprägten Siedlung Lakones zu kommen. Die zahlreichen Ziegen- und Schafherden sind ein charakteristischer Teil des Landschaftsbildes. Über das Plateau des Pantokratorgebirges, vorbei an Makrades und Alimatades geht es dann durch Mandel-, Orangen- Olivenhaine und Weingärten zum Trompetenpass, von wo aus sich eine herrliche Aussicht über die Ost- und Nordküste Korfus bietet. Kassiope ist einer der historischen Mittelpunkte der Insel. Besonders reizvoll ist der kleine Fischerhafen von Kassiope. Auf der Weiterfahrt trifft man auf viele in Olivenhainen versteckte Küstenorte.

### 4. Tag Ausflug in den Süden Korfus

Südlich von Korfu-Stadt stößt die Küstenstraße auf die kleine Halbinsel Kanoni, wo sich in der Antike der

Hafen Korfus befand. Die Halbinsel zählt mit ihrem Vorgebirge und den herrlichen grünen Gärten zu den schönsten Gegenden der Insel. Im Inneren der Halbinsel liegen die baulichen Reste des antiken Paleopolis. Auf den Fundamenten einer antiken Agora erhebt sich die Kirche Agia Kerkyra, die mehrfach in der Geschichte verwüstet wurde. Den Süden der Insel erreicht man über Sinarades an der Westküste. An der Westküste befinden sich einige der herrlichsten Strände der Insel, wo sich goldener Sand kilometerlang erstreckt. Von Sinarades geht es weiter in südliche Richtung nach Agios Matheos. Sie gelangen dann wieder an die Ostküste, wo sich der kleine Fluss Messonghi durch die schöne Landschaft mit den ältesten Olivenhainen der Insel windet.

### 5. Tag Freizeit oder Bootsausflug

Heute können Sie die Insel auf eigene Faust erkunden oder Sie begleiten uns zu einem schönen Bootsausflug nach Syvota. Sie starten am Morgen vom Hafen Benitses aus und fahren zu zwei versteckten Stränden, jeweils mit Badeaufenthalt und besichtigen die Stadt Syvota. Genießen Sie ein Barbecue-Mittagessen auf dem Schiff.

### 6.–7. Tag Freizeit

Nutzen Sie die Zeit für einen Bummel durch die Stadt, um noch ein paar Urlaubserinnerungen zu kaufen.

### 8. Tag Rückflug und Heimreise

Rückflug nach Deutschland und mit dem Komfortreisebus geht es zurück in die Heimatorte.

### Reiseleistungen

- ✓ 60 € Frühzählerrabatt (bis 31.10.2024)
- ✓ 30 € Frühbucherrabatt (bis 31.12.2024)
- ✓ Taxiservice von & zur Haustür
- ✓ kleines Begrüßungsfrühstück
- ✓ Transfer im Komfortreisebus zum und vom Flughafen
- ✓ 1 Gepäckstück à 20 kg p.P.
- ✓ gratis Bordverpflegung im Bus (s. S. 24) beim Hin- & Rücktransfer zum Flughafen
- ✓ **SCHUBERT Reisebegleitung**
- ✓ Flug mit renommierter Fluggesellschaft nach Korfu und zurück
- ✓ Flughafen-, Sicherheitsgebühren, Luftverkehrsabgabe & Kerosinzuschlag

Hinweise: Reisedokumente (Reisepass oder Personalausweis) müssen zum Zeitpunkt der Einreise noch mindestens sechs Monate gültig sein. Der Name in den E-Tickets muss mit dem Namen im Reisedokument übereinstimmen. Eventuell weiter anfallende Eintrittsgelder sind nicht im Reisepreis enthalten. Die Kurtaxe/Beherbergungssteuer ist vor Ort zu zahlen.



### Hotel auf Korfu

- ✓ Transfer Flughafen – Hotel – Flughafen
- ✓ 7 x Übernachtung im 4-Sterne-Hotel
- ✓ alle Zimmer mit Dusche oder Bad/WC
- ✓ 7 x Frühstücksbuffet
- ✓ 7 x Abendessen
- ✓ Stadtführung Korfu mit örtlicher Reiseleitung
- ✓ Besuch einer Kumquat-Likör Fabrik
- ✓ Tagesausflug Korfus Süden mit örtlicher Reiseleitung
- ✓ Tagesausflug Korfus Norden mit örtlicher Reiseleitung

- Fakultativ:**
- ✓ Bootsausflug

Tage	Reisetermin	Preis p.P. im DZ	EZZ
8	29.05.–05.06.25	1.699 €	459 €
Bootsausflug			69 €
Bonuspunkte 6		🌳 Sie schützen 32 m <sup>2</sup> Klimawald (s. S. 34)	
<b>120,-</b> Rabatt bei Zustieg am Terminal sichern!		ab <b>1.519,-</b> € p.P./DZ	
<small>Frühzahlerpreis bis 31.10.2024 und Zustieg am Terminal:</small>			

# Kreta



**BORDSERVICE  
INKLUSIVE**  
(alle Infos s. S. 24)



Palast von Knossos

★★★★

## „Hersonissos Village“

Dieses zwanglose All-inclusive-Hotel befindet sich in einem weiß getünchten Gebäude mit Inselflair auf einem Hügel mit Blick auf die Bucht von Malia. Es liegt 10 Gehminuten vom Strand von Sarantari und 2 km vom Aquaworld Aquarium entfernt. Die hellen Zimmer mit Dusche oder Bad/WC, Balkon oder Terrasse haben einen Minikühlschrank, kostenloses WLAN und Satelliten-TV.



Zimmerbeispiel

## ... voll göttlicher Schönheit

### 1. Tag **Anreise nach Kreta**

Unser Bus bringt Sie zum Flughafen und Sie fliegen nach Kreta. Dort erfolgt der Zimmerbezug im Hotel.

### 2. Tag **Heraklion und Knossos**

Nach dem Frühstück starten zum Rundgang durch Heraklion. Nach einem kleinen Spaziergang durch den Georgiadipark erreichen Sie das Archäologische Museum. Gleich nach dem Nationalmuseum in Athen ist es das Museum mit der bedeutendsten Antikensammlung Griechenlands. Besuch des Archäologischen Museums. Weiter geht es durch die Einkaufsstraßen der „Altstadt“. Am Nachmittag Fahrt zur Palastanlage von Knossos, von der schon Homer in seiner „Odyssee“ als Hauptstadt Kretas und Sitz des sagenhaften König Minos erzählte. Sie liegt weit von Heraklion und gehört zum UNESCO Weltkulturerbe.

### 3. Tag **Kretas Westen**

Heute geht es Richtung Westen und zunächst nach Rethymnon, in die drittgrößte Stadt der Insel. Hier erwartet Sie ein kleines Highlight, nämlich die älteste „Baklava-Bäckerei“ von Kreta. Sie dürfen bei der Zubereitung zuschauen und das „Ergebnis“ probieren. Nach einem anschließenden Spaziergang durch die wunderschöne Altstadt mit ihren belebten und bunten Gassen besuchen wir das Kloster Arkadi, das bedeutendste Nationalheiligtum Kretas. Am Nachmittag und im Anschluss an die Besichtigung fahren wir nach Margarites. Der Ort ist einer der bekanntesten Töpferorte Kretas und ist allein schon wegen seiner urigen, engen Gassen und kleinen Geschäften, in denen zahlreiche Töpferwaren angeboten werden, sehenswert.

### 4. Tag **Kretas Osten**

Die heutige Tour führt Sie Richtung Osten in die kleine Hafenstadt Agios Nikolaos. Sie unternehmen zunächst einen gemeinsamen Rundgang und haben etwas Freizeit, bevor es weiter geht nach Plaka. Von hier aus geht es mit dem Schiff zur Insel Spinalonga, zur sogenannten „Lepra-Insel“. Am Nachmittag und auf dem Rückweg zum Hotel besuchen Sie eine moderne Olivenpresse und probieren verschiedene Ölsorten.

### 5. Tag **Freizeittag oder Myli-Schlucht**

Genießen Sie heute die Annehmlichkeiten Ihres Hotels oder machen Sie eine Wanderung durch die

Myli-Schlucht. Vom Dorf Chrononastiri aus wandern Sie auf einem kleinen Pfad und entdecken die alten Mühlen der Gegend, das verlassene Dorf Myli mit seinen zwei Stadtteilen, „Ano“ und „Kato Myli“, (obere und untere Mühle) und einige alte Höhlenkirchen. Der Ausgang der Schlucht befindet sich südlich von Xiro Chorio. Rückkehr ins Hotel (Halbtagestour fakultativ-begrenzte Teilnehmerzahl).

### 6.–7. Tag **Freizeit**

Genießen Sie die freie Zeit auf eigene Faust.

### 8. Tag **Rückflug und Heimreise**

Rückflug nach Deutschland. Unser Komfortreisebus bringt Sie wieder in die Heimatorte.

## Reiseleistungen

- ✓ 60 € Frühzahlerabbat (bis 31.10.2024)
- ✓ 30 € Frühbucherrabatt (bis 31.12.2024)
- ✓ Taxiservice von & zur Haustür
- ✓ kleines Begrüßungsfrühstück
- ✓ Transfer im Komfortreisebus zum und vom Flughafen
- ✓ 1 Gepäckstück à 20 kg p.P.
- ✓ **gratis Bordverpflegung im Bus** (s. S. 24) beim Hin- & Rücktransfer zum Flughafen
- ✓ **SCHUBERT Reisebegleitung**
- ✓ Flug mit renommierter Fluggesellschaft nach Kreta und zurück
- ✓ Flughafen-, Sicherheitsgebühren, Luftverkehrsabgabe & Kerosinzuschlag
- ✓ Transfer Flughafen – Hotel – Flughafen
- ✓ 7 x Übernachtung im 4-Sterne-Hotel „Hersonissos Village“ auf Kreta
- ✓ 7 x All Inclusive
- ✓ Ausflug Heraklion & Knossos mit örtlicher Reiseleitung
- ✓ Ausflug Arcadi, Rethymnon und Margarites mit örtlicher Reiseleitung
- ✓ Ausflug Kretas Osten mit örtlicher Reiseleitung
- ✓ Besichtigung Festung Koules
- ✓ Ausflug Agios Nikolaos & Spinalonga mit örtlicher Reiseleitung
- ✓ Bootsfahrt zur Insel Spinalonga
- ✓ Olivenölprobe in Malia
- ✓ Besuch einer Töpferwerkstatt

### Fakultativ:

- ✓ Halbtagesausflug Myli-Schlucht

Hinweise: Reisedokumente (Reisepass oder Personalausweis) müssen zum Zeitpunkt der Einreise noch mindestens sechs Monate gültig sein. Der Name in den E-Tickets muss mit dem Namen im Reisedokument übereinstimmen. Eventuell weiter anfallende Eintrittsgelder sind nicht im Reisepreis enthalten. Die Ortstaxe/Beherbergungssteuer ist vor Ort zu zahlen.

Tage	Reisetermin	Preis p.P. im DZ	EZZ
8	09.10.–16.10.25	1.879 €	359 €
Halbtagesausflug Myli-Schlucht			129 €

Bonuspunkte 6

🌳 Sie schützen 32 m<sup>2</sup> Klimawald (s. S. 34)

**120,-** Rabatt bei Zustieg am Terminal sichern!  
Frühzahlerpreis bis 31.10.2024 und Zustieg am Terminal.

ab **1.699,-** € p.P./DZ

# Istanbul



**BORDSERVICE  
INKLUSIVE**  
(alle Infos s. S. 24)



## ... Stadt am Bosphorus

### 1. Tag Anreise nach Istanbul

Unser Komfortreisebus bringt Sie zum Flughafen, von wo aus Sie mit Ihrer gebuchten Maschine nach Istanbul fliegen. Am Flughafen Istanbul werden Sie abgeholt und zum Hotel gebracht.

### 2. Tag Gewürzbasar-Tour – Bosphorus-Kreuzfahrt – Camlica-Hügel – 2 Kontinente

Ihre Istanbul-Tour beginnt nach dem Frühstück. Besuchen Sie den Gewürzbasar, auch bekannt als Ägyptischer Basar, ein sehr farbenfroher Markt mit orientalischer Atmosphäre, der sich auf typische Produkte wie Gewürze, Desserts, Nüsse und kleine Souvenirs spezialisiert hat. Als nächstes fahren Sie zum Goldenen Horn für eine Kreuzfahrt entlang der Bosphorus-Meereenge, die Europa und Asien trennt und das Schwarze Meer mit dem Marmarameer im Landesinneren verbindet. Sie nehmen das Mittagessen in einem Fischrestaurant mit Blick auf den Bosphorus ein (Getränke extra). Überqueren Sie anschließend die erste Bosphorus-Brücke und fahren Sie zum Gipfel des Camlica-Hügels, der einen Panoramablick auf Istanbul, das Marmarameer und die Prinzeninseln bietet. Übernachtung im Hotel.

### 3. Tag Byzantinische und osmanische Relikte

Zuerst besuchen Sie die Blaue Moschee, auch bekannt als Sultanahmet-Moschee, die zwischen 1609 und 1617 von Sedefkar Mehmet ağa, dem Architekten, erbaut wurde und vor allem für ihre 6 Minarette und blauen Iznik-Fliesen bekannt ist, die der Moschee ihren Namen verleihen. Bummeln Sie über den Hippodromplatz. Hier sehen Sie die Schlangensäule aus Delphi in Indien, den ägyptischen Obelisken, den deutschen Brunnen von Wilhelm II. und die Gräber osmanischer Sultane und Prinzen. Danach besuchen Sie die von Kaiser Justinian in den Jahren 532 - 537 erbaute Heilige Sophia, sowie den Topkapı-Palast (Eintritt Extrakosten), der vom 15. bis 19. Jahrhundert über 400 Jahre lang als Verwaltungszentrum des Osmanischen Reiches und als Heimat der Sultane und ihrer Familien diente. Nach dem Mittagessen besuchen Sie den Großen Basar, den ältesten und größten überdachten Basar der Welt mit über 4000 Geschäften in

einer exotischen und einzigartigen Atmosphäre, immer voller Einheimischer und Touristen. Entspannen Sie sich nach diesem tollen Tag bei einer Bootsfahrt auf dem Bosphorus mit Abendessen.

### 4. Tag Freizeit

Erkunden Sie Istanbul auf eigene Faust.

### 5. Tag Rückflug und Heimreise

Nach dem Frühstück haben Sie Freizeit, bis Sie zum Flughafen gebracht werden. Transfer vom Hotel zum Flughafen Istanbul und Heimflug. Wir wünschen Ihnen einen guten Flug! Nach der Ankunft in Deutschland bringt Sie unser Komfortreisebus zurück in Ihre Heimatorte.

## Reiseleistungen

- ✓ 50 € Frühzahlerrabatt (bis 31.10.2024)
- ✓ 25 € Frühbucherrabatt (bis 31.12.2024)
- ✓ Taxiservice von & zur Haustür
- ✓ kleines Begrüßungsfrühstück
- ✓ Transfer im Komfortreisebus zum und vom Flughafen
- ✓ 1 Gepäckstück à 20 kg p.P.
- ✓ gratis Bordverpflegung im Bus (s. S. 24) beim Hin- & Rücktransfer zum Flughafen
- ✓ SCHUBERT Reisebegleitung
- ✓ Flug mit renommierter Fluggesellschaft nach Istanbul und zurück (Umsteigeverbindung möglich)
- ✓ Flughafen-, Sicherheitsgebühren, Luftverkehrsabgabe & Kerosinzuschlag

Hinweise: Reisedokumente (Reisepass oder Personalausweis) müssen zum Zeitpunkt der Einreise noch mindestens sechs Monate gültig sein. Der Name in den E-Tickets muss mit dem Namen im Reisedokument übereinstimmen. Eventuell weiter anfallende Eintrittsgelder sind nicht im Reisepreis enthalten. Die Kurtaxe/Beherbergungssteuer ist vor Ort zu zahlen.

★★★★

## Hotel in Istanbul

- ✓ Transfer Flughafen – Hotel – Flughafen
- ✓ 4 x Übernachtung in einem 4-Sterne-Hotel in Istanbul
- ✓ 4 x Frühstücksbuffet im Hotel
- ✓ 2 x Mittagessen während der Tagestouren
- ✓ 1 x Bosphorus Dinner Cruise mit Abendessen, Getränken (Wein, Bier und Softgetränke) und Programm
- ✓ Ausflüge und Transfers im komfortablen klimatisierten Reisebus
- ✓ Rundfahrten, Besichtigungen und Eintrittsgelder gemäß Reiseverlauf
- ✓ Qualifizierte deutschsprachige Reiseleitung während der gesamten Rundreise

Tage	Reisetermine	Preis p.P. im DZ	EZZ
5	31.03.–04.04.25	1.399 €	299 €
5	23.10.–27.10.25	1.399 €	299 €
3 x Abendessen			129 €
Eintritt Topkapı-Palast			29 €
Bonuspunkte 3		🌳 Sie schützen 20 m <sup>2</sup> Klimawald (s. S. 34)	
<b>120,-</b> Rabatt bei Zustieg am Terminal sichern!		ab <b>1.229,-</b> € p.P./DZ	
<small>Frühzahlerpreis bis 31.10.2024 und Zustieg am Terminal:</small>			



# Zypern



**BORDSERVICE  
INKLUSIVE**  
(alle Infos s. S. 24)

## ... die Insel des Lichts

### 1. Tag **Anreise nach Zypern**

Unser Komfortreisebus bringt Sie zum Flughafen, von wo Sie nach Larnaca fliegen. Vor Ort werden Sie bereits erwartet und zu Ihrem Hotel direkt am Strand von Limassol gefahren. Abendessen in einer Taverne.

### 2. Tag **Freizeit oder Ausflug Kourion, Petra tou Ramiou und Pafos**

Nach dem Frühstück geht es zunächst in die griechisch-römische Ruinenstadt Kourion. Dann legen Sie noch einen Stopp bei dem Geburtshaus der Aphrodite ein – Petra tou Romiou. Angekommen in Pafos werden Sie die berühmten Königsgräber aus der hellenistischen Zeit sehen sowie die Mosaik in den römischen Villen des Dionysos, Aeon und Theseus (Ausflug gegen Extrakosten). Wer möchte, kann diesen Tag auch individuell im Hotel gestalten. Abendessen im Hotel.

### 3. Tag **Choirokoitia, Fikardou und Agios Panteleimonas**

Gestärkt nach dem Frühstück fahren Sie in die älteste Siedlung der Insel – Choirokoitia. Bei einem Stopp besuchen Sie eine Ziegenfarm, wo der berühmte zypriotische Halloumi Käse hergestellt wird. Anschließend fahren Sie in das unter Denkmalschutz stehende Dorf Fikardou. Weiter geht die Fahrt in das Dorf Agrokipia, in dessen Nähe das Frauenkloster Agios Panteleimonas aus dem 18. Jh. liegt. Abendessen im Hotel.

### 4. Tag **Lefkosia und Kyrenia**

Nach dem Frühstück besuchen Sie die Hauptstadt Zyperns – Lefkosia. Dort besichtigen Sie das archäologische Museum und die Johanneskathedrale. Zu Fuß geht es in den nördlichen Teil der Stadt, wo Sie die gotische Kathedrale der Heiligen Sophia aus dem 13. Jh. sehen. Sie werden auch die Markthalle Büyük Han besuchen. Anschließend fahren Sie in die nördlichste Hafenstadt nach Kyrenia. Bei einem kleinen Spaziergang entlang des Fischerhafens besuchen Sie das in der Nähe gelegene malerische Kloster – ein Meisterwerk gotischer Baukunst. Abendessen im Hotel.

### 5. Tag **Famagusta und Salamis**

Heute fahren Sie nach Famagusta, in den türkischen Teil Zyperns. Bei einem Stadtrundgang durch die Altstadt besichtigen Sie die von den Lusignans erbaute Kathedrale St. Nikolaus. Unweit von Famagusta liegen

die Ruinen der einst größten Stadt Zyperns. Die Ausgrabungen der Ruinenstadt Salamis sind heute noch gut erhalten. Zu Ehren des Apostels Barnabas wurde das Kloster Agios Barnabas erbaut. Des Weiteren Besichtigen Sie auch die Grabstätte Barnabas.

### 6. und 7. Tag **Freizeit**

Diese Tage stehen zur freien Verfügung. Erkunden Sie den Ort oder nutzen die Annehmlichkeiten im Hotel.

### 8. Tag **Rückflug und Heimreise**

Nach dem Frühstück Transfer zum Flughafen, Rückflug nach Deutschland und Fahrt in die Heimat.

## NEUE FLUGREISE Riesiges Leistungspaket

★★★★

### Hotel „Mediterranean Beach“

Das „Mediterranean Beach“ Hotel ist östlich der Küstenstadt Limassol direkt am Sandstrand gelegen. Die in warmen, erdigen Farbtönen geprägten Zimmer verfügen über angenehme Parkettböden. Die Zimmerausstattung umfasst: Badezimmer, zentrale Klimaanlage & Heizung, Telefon, Radio, Safe, Föhn Minibar, Sat-TV, Balkon oder Terrasse. Eine große Auswahl an Bars und Restaurants steht Ihnen zur Verfügung. Alle Etagen sind mit einem Aufzug erreichbar, zudem verfügt das Hotel über Außenpool, Hallenbad und Fitnesscenter.



Hotel „Mediterranean Beach“

### Reiseleistungen

- ✓ 60 € Frühzahlerabbatt (bis 31.10.2024)
- ✓ 30 € Frühbucherabbatt (bis 31.12.2024)
- ✓ Taxiservice von & zur Haustür
- ✓ kleines Begrüßungsfrühstück
- ✓ Transfer im Komfortreisebus zum und vom Flughafen
- ✓ 1 Gepäckstück à 20 kg p.P.
- ✓ gratis Bordverpflegung im Bus (s. S. 24) beim Hin- & Rücktransfer zum Flughafen
- ✓ **SCHUBERT Reisebegleitung**
- ✓ Flug mit renommierter Fluggesellschaft nach Zypern und zurück
- ✓ Flughafen-, Sicherheitsgebühren, Luftverkehrsabgabe & Kerosinzuschlag
- ✓ Transfer Flughafen – Hotel – Flughafen
- ✓ 7 × Übernachtung im 4-Sterne-Hotel „Mediterranean Beach“ in Limassol
- ✓ 7 × Frühstücksbuffet
- ✓ 7 × Abendessen als 3-Gänge-Menü oder Buffet
- ✓ Ausflug Choirokoitia, Fikardou und Agios Panteleimonas
- ✓ Verkostung eines hauseigenen Halloumis inkl. einer Tasse Mokka
- ✓ Rundgang im Dorf Fikardou
- ✓ Besuch Frauenkloster Agios Panteleimonas
- ✓ Ausflug Lefkosia und Kyrenia
- ✓ Besuch archäologisches Museum
- ✓ Besuch Johanneskathedrale
- ✓ Außenbesichtigung gotische Kathedrale der Heiligen Sophia
- ✓ Besuch der Markthalle Büyük Han
- ✓ Ausflug Famagusta und Salamis
- ✓ Besuch Kathedrale St. Nikolaus sowie Othello Zwinger
- ✓ Stadtführung in Salamis mit örtlicher Reiseleitung

#### Fakultativ:

- ✓ Ausflug Kourion, Petra tou Romiou und Pafos

Hinweise: Reisedokumente (Reisepass oder Personalausweis) müssen zum Zeitpunkt der Einreise noch mindestens sechs Monate gültig sein. Der Name in den E-Tickets muss mit dem Namen im Reisedokument übereinstimmen. Eventuell weiter anfallende Eintrittsgelder sind nicht im Reisepreis enthalten. Die Ortstaxe/Beherbergungssteuer ist vor Ort zu zahlen.

Tag	Reisetermin	Preis p.P. im DZ	EZZ
8	10.05.–17.05.25	2.079 €	799 €
Ausflug Kourion, Petra tou Romiou und Pafos			79 €

Bonuspunkte 6

🌳 Sie schützen 32 m<sup>2</sup> Klimawald (s. S. 34)

**120,-** Rabatt bei Zustieg  
am Terminal sichern!  
Frühzahlerpreis bis 31.10.2024 und Zustieg am Terminal.

ab **1.899,-** € p.P./DZ

**BORDSERVICE  
INKLUSIVE**  
(alle Infos s. S. 24)

Fez



**NEUE FLUGREISE**  
Riesiges Leistungspaket

Sie sparen **120,-** p.P.

bei Eigenanreise zum Terminal.

*Ein Land aus 1001 Nacht – das ist das Königreich Marokko. Mit seinen bunten Märkten und Palästen, seinen vielseitigen Wüstenlandschaften, die zu den schönsten der Welt gehören, bezaubert Marokko jeden, der sich der Faszination dieses Landes hingibt.*

### 1. Tag **Anreise nach Marrakesch**

Wir bringen Sie in den frühen Morgenstunden mit unserem Komfortreisebus zum Flughafen nach München, von wo aus Ihre Reise nach Marrakesch beginnt. Am Nachmittag empfängt Sie unsere deutschsprachende Reiseleitung bereits und bringt Sie in Ihr gebuchtes Hotel. Freuen Sie sich auf das „Land des fernen Sonnenuntergangs“. Abendessen und Übernachtung im Hotel „Palm Menara“ in Marrakesch.

### 2. Tag **Marrakesch**

Am heutigen Tag lernen Sie die herausragenden Sehenswürdigkeiten der ehemaligen Hauptstadt und der wohl schönsten Königsstadt des Landes kennen. In der Medina besuchen Sie zunächst die berühmten Saadier-Gräber mit dem Saal der zwölf Säulen und den Bahia Palast. Es folgt ein Spaziergang durch das Labyrinth der faszinierenden Altstadt mit den Souks

der Händler und Handwerker, der vor dem berühmten Minarett der Koutoubia-Moschee endet. Am Nachmittag besuchen Sie die königlichen Gärten von Menara. Rückkehr ins Hotel und Abendessen.

### 3. Tag **Marrakesch – Casablanca**

Nach dem Frühstück setzen Sie die Fahrt weiter fort nach Casablanca, wo Sie am Nachmittag eine Stadtrundfahrt unternehmen. Casablanca ist die größte



Marrakesch

Stadt des Landes, die auch gleichzeitig das Zentrum der marokkanischen Wirtschaft ist. Sie sehen den Platz Mohamed V, die mondäne Strandpromenade Ain Diab, das Villenviertel Anfa und die monumentale Moschee Hassan II. Sie zählt zu den größten Moscheen der Welt. Lassen Sie sich von der einzigartigen Atmosphäre dieser Stadt verzaubern. Abendessen und Übernachtung im Hotel „Best Western“ in Casablanca.

### 4. Tag **Casablanca – Rabat**

Die Reise führt Sie heute nach Rabat, wo Sie all Ihre bedeutsamen Sehenswürdigkeiten der Regierungshauptstadt Marokkos erkunden. Dazu zählen unter anderem die von prächtigen Gartenanlagen umgebene Festung Kasbah Oudaya, der Hassan-Turm – das unvollendete Minarett der Großen Moschee. Der Nachmittag steht Ihnen zur freien Verfügung. Abendessen und Übernachtung im Hotel „Rihab“ in Rabat.

# Marokko

## ... mit Badeaufenthalt am Strand von Agadir

### 5. Tag Rabat – Meknes – Fes

Die Reise führt Sie weiter in Richtung Meknes, die ebenfalls eine der vier berühmten Königsstädte des Landes ist. Sie schlendern durch das „Versailles Marokkos“ und besichtigen das berühmte Tor „Bab Mansour“ der Mellah. Am Nachmittag geht es weiter nach Fes, wo Sie Ihre nächsten zwei Nächte in einem wunderschönen, für Marokko traditionellen Riad verbringen. Abendessen und Übernachtung im Hotel „Palais Riad Reda“ in Fes.

### 6. Tag Fes

Nach dem Frühstück besichtigen Sie die älteste der vier Königsstädte, welche sanft eingebettet in den grünen Ausläufern des Atlas Gebirge liegt. In Fes besuchen Sie die drei Stadtteile Fes el-Jedid, Fes el Bali und die Neustadt. Beeindruckend sind die mächtigen Mauern, die die gesamte Altstadt umgeben. Sehenswert sind die Koranschule Bouaania, das Grabmal von Muly Idriss II (der Gründer von Fes) und die Kai-routine-Moschee, sowie die Brunnen mit ihren bunten Mosaiken. Am späten Nachmittag Rückkehr in Ihr Hotel.

### 7. Tag Fes – Marrakesch

Am frühen Morgen fahren Sie Ihre Reise nach Marrakesch zurück. Sie durchqueren zunächst die Region des Mittleren Atlas über Immouzer du Kandari und den Ait Aoua-See, der ein wunderbarer Rastplatz zum Verweilen ist. Danach geht es weiter nach Ifrane, das im Winter ein bezauberndes Skigebiet im Herzen eines herrlichen Zedernwaldes mit vielen Flüssen ist. Sie legen einen entspannten Zwischenstopp in der malerischen Umgebung von Beni-Mellal ein, bevor es weiter nach Marrakesch geht. Wenn Sie sich am Nachmittag Marrakesch nähern, werden Sie nach und nach sehen, wie sich die rote Erde mit dem Blau des Himmels und dem Grün, der Palmen verbindet. Abendessen und Übernachtung im Hotel „Palm Menara“ in Marrakesch.

### 8.–10. Tag Agadir

Am Vormittag fahren Sie weiter nach Agadir, an der südlichen Atlantikküste des Landes, die Stadt liegt in den Ausläufern des AntiAtlas-Gebirges. Bei einer orientierenden Stadtrundfahrt lernen Sie diese Küstenstadt kennen. Genießen Sie die nächsten Tage am

Strand oder hoteleigenen Pool, einfach mal die Seele baumeln lassen unter der marokkanischen Sonne. Wer möchte, kann Agadir selbst erkunden, in einer der umliegenden Boutiquen Souvenirs kaufen oder sich im Spa bei einer Wellnessbehandlung verwöhnen lassen. Drei Übernachtungen mit Halbpension im 4-Sterne-Hotel „Beach Club“ in Agadir.

### 11. Tag Rückflug und Heimreise

Heute heißt es Abschied nehmen von Marokko. Sie fahren zurück nach Marrakesch, wo Sie rechtzeitig am Flughafen ankommen. Sie fliegen voller neuer Erinnerungen im Gepäck zurück nach Frankfurt. Dort erwartet Sie bereits unser Komfortreisebus, der Sie wieder nach Hause bringt.



★★★★  
„Agadir Beach Club“

Im Hotel „Agadir Beach Club“ wohnen Sie unweit vom Meer. Aufgrund seiner Lage ist dieses Hotel perfekt für Ihre Urlaubsreise. Hier befinden Sie sich nicht weit von der Strandpromenade Agadir entfernt. Ansprechende Anziehungspunkte sind vom Haus aus bequem erreichbar, wie beispielsweise der Strand Agadir, der Jardin de Olhão, der Yachthafen Agadir sowie die Kasbah. Die angenehm eingerichteten Wohneinheiten sind ausgestattet mit Badezimmer, Kosmetikspiegel, Haartrockner, bequemem Sitzbereich, Minibar und Safe. Die Zimmer werden durch einen Kühlschrank ergänzt. Es befinden sich ein Telefon, ein CD-Player, ein Radio sowie ein Fernseher in den Zimmern.

Zimmerbeispiel

### Reiseleistungen

- ✓ Taxiservice von & zur Haustür
- ✓ kleines Begrüßungsfrühstück
- ✓ Transfer im Komfortreisebus zum und vom Flughafen
- ✓ 1 Gepäckstück à 20 kg p.P.
- ✓ **gratis Bordverpflegung im Bus** (s. S. 24) beim Hin- & Rücktransfer zum Flughafen
- ✓ **SCHUBERT Reisebegleitung**
- ✓ Flug mit renommierter Fluggesellschaft nach Marrakesch und zurück
- ✓ Flughafen-, Sicherheitsgebühren, Luftverkehrsabgabe & Kerosinzuschlag
- ✓ Transfer Flughafen – Hotel – Flughafen
- ✓ 10 × Übernachtung in den genannten Hotels
- ✓ 10 × Frühstücksbuffet
- ✓ 10 × Abendessen als 3-Gänge-Menü oder Buffet
- ✓ Besuch der Saadier-Gräber und des Bahia Palastes in Marrakesch
- ✓ Altstadtspaziergang in Marrakesch
- ✓ Besuch der königlichen Gärten von Menara
- ✓ Stadtrundfahrt in Casablanca
- ✓ Besichtigung der Festung Kasbah Oudaya in Rabat
- ✓ Besichtigung des Hassan-Turms in Rabat
- ✓ Freizeit in Rabat
- ✓ Besichtigung „Bab Mansour“ der Mellah in Meknes
- ✓ Besuch der 3 Stadtteile in Fes: Fes el-Jedid, Fes el Bali und die Neustadt
- ✓ Zwischenstopp in Beni-Mellal
- ✓ Stadtrundfahrt in Agadir
- ✓ 3 Tage Badeaufenthalt am Strand von Agadir

Hinweise: Reisedokument (Reisepass) muss zum Zeitpunkt der Einreise noch mindestens sechs Monate gültig sein. Der Name in den E-Tickets muss mit dem Namen im Reisedokument übereinstimmen. Eventuell weiter anfallende Eintrittsgelder sind nicht im Reisepreis enthalten. Die Ortstaxe/Beherbergungssteuer ist vor Ort zu zahlen.

Tage	Reisetermin	Preis p.P. im DZ	EZZ
11	17.02.–27.02.25	<b>2.299 €</b>	<b>399 €</b>

Bonuspunkte 9

🌳 Sie schützen 44 m<sup>2</sup> Klimawald (s. S. 34)

**120,-** Rabatt bei Zustieg am Terminal sichern!

Reisepreis bei Zustieg am Terminal.

ab **2.179,-** € p.P./DZ



BORDSERVICE  
INKLUSIVE  
(alle Infos s. S. 24)

## Serengeti

NEUE FLUGREISE  
All inklusive auf SansibarSie sparen **180,-** p.P.bei Buchung bis 31.10.2024, sofortiger Zahlung  
des Reisepreises und Eigenreise zum Terminal.

*Eine Rundreise durch Tansania und Sansibar bietet ein unvergessliches Abenteuer, das die faszinierende Wildnis Afrikas mit den paradisiatischen Stränden des Indischen Ozeans verbindet. Von den weiten Ebenen der Serengeti, wo Sie das Spektakel der Großen Tierwanderung erleben können, bis hin zu den schimmernden Gewässern rund um Sansibar, die für ihre weißen Sandstrände und ihre historische Kultur bekannt sind, erwartet Sie eine Reise voller eindrucksvoller Erlebnisse.*

**1. Tag Anreise nach Tansania**

Unser Komfortreisebus bringt Sie auf direktem Weg nach Frankfurt zum Flughafen. Am Abend fliegen Sie mit Ethiopian Airlines über Addis Abeba nach Tansania. Freuen Sie sich auf erlebnisreiche Tage in einem Land mit unglaublichem Naturreichtum!

**2. Tag Arusha**

Gegen Mittag kommen Sie am Kilimandscharo Flughafen bei Arusha an und werden von Ihrem Reiseleiter begrüßt. Anschließend Transfer zu ihrem Hotel in Arusha. Entspannen Sie im herrlichen Garten des Hotels. Willkommen in Ost-Afrika! Abendessen und Übernachtung im „Serena Hotel & Resort“ in Arusha.

**3. Tag Arusha – Lake Manyara**

Nach dem Frühstück fahren Sie in Richtung Lake Manyara für eine erste Pirschfahrt im atemberaubenden Lake Manyara Nationalpark. Der Park erstreckt sich über eine Länge von 50 km entlang des Fußes des ostafrikanischen Grabenbruchs und bietet eine Vielfalt an Tieren und Pflanzen. Vor allem lassen sich hier Giraffen, Elefanten und Flusspferde, aber auch die berühmten „Baumlöwen“ sowie viele Vogelarten, Pelikane und Flamingos sehr gut beobachten. Abendessen und Übernachtung in der „Lake Manyara Serena Safari Lodge“.

**4. Tag Lake Manyara – Serengeti Nationalpark**

Sie setzen die Fahrt zum berühmten Serengeti Nationalpark fort, wo Sie Ihre erste Pirschfahrt unternehmen. Die Tierwelt der Serengeti ist unbeschreiblich vielfältig und einmalig. Große Wildtierherden ziehen durch die Savanne und mit ein wenig Glück können Sie große Raubkatzen wie Geparden, Löwen und Leoparden bei der Jagd beobachten. Der Name Serengeti kommt von „siritget“ von den Masai und bedeutet „endlose Prärie“. Abendessen und Übernachtung in der „Serengeti Serena Lodge“.

**5. Tag Serengeti Nationalpark**

Heute werden Sie den ganzen Tag im Serengeti Nationalpark verbringen, dem berühmtesten Wildgebiet Afrikas zwischen dem Ngorongoro Hochland, dem Victoria See und Tansanias nördlicher Grenze zu Kenia gelegen. Ganzjährig zu erleben ist die Migration, der große Treck der etwa 2 Millionen Gnus zwischen Serengeti und kenianischer Masai Mara, die letzte natürliche Massenwanderung von Wildtieren auf der Erde. Abendessen und Übernachtung in der „Serengeti Serena Lodge“.

**6. Tag Serengeti Nationalpark – Ngorongoro**

Nach dem Frühstück fahren Sie weiter in Richtung des Ngorongoro Nationalparks. Nachmittags besuchen Sie ein Masai Dorf und lernen dort Spannendes über

dieses berühmte Nomadenvolk, deren wirtschaftliche Existenz eng mit der Viehzucht verknüpft ist. Sie erreichen die Ngorongoro Conservation Area. Entstanden ist der Ngorongoro Krater durch einen Zusammenbruch eines an Höhe mit dem Kilimandscharo vergleichbaren Vulkans. Heutzutage ist der Krater ca. 600 m tief und beherbergt etwa 25.000 große Wildtiere. Da die Wasserstellen im Krater nie alle austrocknen, bleibt ein Großteil der Tiere sein Leben lang dort. Von Ihrer grandios gelegenen Lodge am Kraterrand haben Sie einen herrlichen Ausblick in den Krater. Abendessen und Übernachtung in der „Ngorongoro Serena Lodge“.

**7. Tag Ngorongoro**

Heute geht es hinab in den Krater! Sie fahren mit dem Jeep zur Kaldera, auch „Arche Noah Afrikas“ genannt. Auf dem Weg kann ein fakultativer Stopp bei der berühmten Olduvai Schlucht am ostafrikanischen Grabenbruch eingelegt werden. Dort fanden Forscher die Überreste des 1,7 Millionen Jahre alten „Nussknacker-Menschen“, sodass die Schlucht als „Wiege der Menschheit“ gilt. Ein kleines Museum bei der Schlucht hält interessante Informationen bereit. Das Ngorongoro-Naturschutzgebiet ist Teil eines einzigartigen Serengeti-Ökosystems, das durch Dr. Bernhard Grzimek und seinen Sohn geschaffen wurde. Ziel war und ist es, den Schutz der Natur und die Interessen der

# Tansania mit Sansibar

... ein afrikanischer Traum mit Serengeti Nationalpark

Menschen in Einklang zu bringen. Die üppigen Weidengründe und stets vorhandenes Wasser des 304 km<sup>2</sup> großen Kraterbodens ernähren eine große Zahl von Tieren: bis zu 25.000, vorwiegend Grasfresser, halten sich gleichzeitig im Krater auf. Abendessen und Übernachtung in der „Ngorongoro Serena Lodge“.

## 8. Tag Ngorongoro – Arusha – Sansibar

Am Morgen führt Sie Ihre Reise zurück nach Arusha, wo Sie zum Mittagessen eintreffen. Sie nehmen Ihr Mittagessen in der stilvollen „Arusha Coffee Lodge“ ein und besuchen das interessante Shanga Projekt. Hier werden Menschen mit Einschränkungen beschäftigt, die einzigartige, hochwertige und aus Recyclingmaterialien verarbeitete Handarbeiten herstellen. Der Erlös aus diesen Unikaten, wie z.B. Schmuckstücken, Glaswaren und Dekoration, fließt in die Entwicklung neuer Produkte sowie die Schulung der Mitarbeiter. Am Nachmittag fliegen Sie mit kleinen Flugzeugen auf die sagenumwobene Insel Sansibar, wo Sie die nächsten Tage verbringen werden. Nach Ankunft erfolgt der Transfer zu Ihrem Hotel an der Ostküste der Insel. Abendessen und Übernachtung im „Bluebay Beach Resort & Spa Sansibar“.

## 9.–11. Tag Sansibar

Die folgenden Tage können Sie am Strand genießen. Die Insel besteht zum größten Teil aus Korallen, ein Paradies für Schnorchler und Taucher. Spazieren Sie am endlos langen Strand oder entspannen Sie unter Palmen. An den Abenden können Sie den Sonnenuntergang bestaunen, während eine leichte Brise durch die Palmen weht und die Wellen sich am Strand brechen. Übernachtung im „Bluebay Beach Resort & Spa Sansibar“ im Superior Room mit All-Inclusive.

Auf Wunsch können Sie hier eine Stonetown- und Gewürztour buchen (fakultativ). Ihr örtlicher Reiseleiter holt Sie vom Hotel ab und nimmt Sie mit auf eine Gewürztour. Sehen Sie „wo der Pfeffer wächst“, aber auch Kardamom, Nelken & Co! Anschließend werden Sie nach Stonetown gebracht und lernen dort die faszinierende Altstadt kennen. Seit etwa hundert Jahren fast unverändert, wurde sie 1994 von der UNESCO zum Weltkulturerbe ernannt. Lichter und Schatten fallen auf reich verzierte Holzbalkone und prachtvoll geschnitzte Teak-Türen und Minarette erheben sich inmitten kleiner Paläste. Auf dem Basar der Altstadt bieten Krämer ihre Waren an. Rückkehr zum Hotel am späten Nachmittag.

## 12. Tag Sansibar – Addis Abeba – Frankfurt

Der Vormittag steht noch für ein letztes Bad im Meer oder ein Sonnenbad am Pool zur Verfügung. Am Mittag geht es zum Flughafen. Sie fliegen mit Ethiopian Airlines über Addis Abeba (Umsteigeaufenthalt) zurück nach Frankfurt.

## 13. Tag Heimreise

Am frühen Morgen erreichen Sie Frankfurt und fahren mit unserem Komfortreisebus nach Hause. Eine schöne Reise mit vielen neuen interessanten Eindrücken und Erlebnissen geht zu Ende.



★★★★  
„Bluebay Beach Resort & Spa“

Das Resort liegt inmitten eines 30 ha großen tropischen Gartens mit über 1.000 Palmen und ist eines der prestigeträchtigsten Anwesen Sansibars, das ultimativen Komfort bietet. Alle Zimmer sind geräumig, hell und wunderschön im Sansibar-Stil mit handgeschnitzten Möbeln eingerichtet. Die Superior-Zimmer liegen etwas erhöht und bieten einen Blick über die tropischen Gärten bis hin zum Strand und dem dahinter liegenden Meer. Weiterhin sind die Zimmer mit Veranda oder Balkon, separatem Ankleidezimmer, Klimaanlage, großer Sat/TV, Mini-Kühlschrank, Tee/Kaffee-Zubereiter, Haartrockner, Safe und kostenfreiem WLAN ausgestattet. Relaxen können Sie zudem im berühmten Oasis-Spa, neben weiteren Sport- und Freizeitangeboten.

## Reiseleistungen

- ✓ 60 € Frühzahlerabbatt (bis 31.10.2024)
  - ✓ 30 € Frühbucherabbatt (bis 31.12.2024)
  - ✓ Taxiservice von & zur Haustür
  - ✓ kleines Begrüßungsfrühstück
  - ✓ Transfer im Komfortreisebus zum und vom Flughafen
  - ✓ 1 Gepäckstück à 20 kg p.P.
  - ✓ gratis Bordverpflegung im Bus (s. S. 24) beim Hin- & Rücktransfer zum Flughafen
  - ✓ SCHUBERT Reisebegleitung
  - ✓ Flug mit Ethiopian Airlines ab/bis Frankfurt via Addis Abeba nach Kilimandscharo/Arusha und zurück von Sansibar
  - ✓ Inlandsflug Arusha – Sansibar in kleinen Flugzeugen
  - ✓ Flughafen-, Sicherheitsgebühren, Luftverkehrsabgabe & Kerosinzuschlag
  - ✓ Transfer Flughafen – Hotel – Flughafen
  - ✓ alle Transfers und Fahrten in Safarifahrzeugen (6-Sitzer) mit Hubdach und garantiertem Fensterplatz
  - ✓ 10 x Übernachtung in den genannten Hotels und Lodges der guten bis sehr guten Mittelklasse bzw. gleichwertig
  - ✓ 10 x Frühstücksbuffet
  - ✓ 6 x Abendessen während der Rundreise
  - ✓ 3 x Mittagessen während der Rundreise
  - ✓ 3 x Picknick Mittagessen
  - ✓ All-Inclusive auf Sansibar (von Abendessen Tag 8 bis Frühstück Tag 12; all inclusive beinhaltet Frühstück, Mittagessen, Abendessen, Snacks 11-13 h & 15-18 h, Softdrinks und lokale alkoholische Getränke 11-24 h)
  - ✓ 1 x Eintritt und Pirschfahrt im Lake Manyara Nationalpark
  - ✓ 2 x Eintritt und Pirschfahrt im Serengeti Nationalpark
  - ✓ 1 x Eintritt und Pirschfahrt im Ngorongoro Nationalpark
  - ✓ Besuch eines Masai Dorfes
  - ✓ Jeepfahrt zur Kaldera
- Fakultativ:**
- ✓ Stonetown und Gewürztour ab/bis Hotel auf Sansibar am 10. Tag (Mindestteilnehmer 5 Personen)

Hinweise: Reisedokument (Reisepass) muss zum Zeitpunkt der Einreise noch mindestens sechs Monate gültig sein. Für diese Reise ist der Erwerb eines ETA notwendig. Für Sansibar ist zu beachten, dass bei der Ausreise eine Steuer fällig wird und diese vor Ort in bar zu entrichten ist. Der Name in den E-Tickets muss mit dem Namen im Reisedokument übereinstimmen. Eventuell weiter anfallende Eintrittsgelder sind nicht im Reisepreis enthalten. Die Ortstaxe/Beherbergungssteuer ist vor Ort zu zahlen.

Tage	Reisetermin	Preis p.P. im DZ	EZZ
13	19.01.–31.01.26	6.579 €	799 €
Ausflug Stonetown und Gewürztour			99 €
ETA			95 €

Bonuspunkte 11

🌳 Sie schützen 52 m<sup>2</sup> Klimawald (s. S. 34)

**120,-** Rabatt bei Zustieg am Terminal sichern!  
Frühzahlerpreis bis 31.10.2024 und Zustieg am Terminal: ab **6.399,-** € p.P./DZ

**BORDSERVICE  
INKLUSIVE**  
(alle Infos s. S. 24)

**ABSOLUTE TRAUMREISE**  
Riesiges Leistungspaket

Sie sparen **180,-**<sup>p.P.</sup>

bei Buchung bis 31.10.2024, sofortiger Zahlung  
des Reisepreises und Eigenanreise zum Terminal.

*Sie lernen zwei faszinierende Länder Afrikas kennen, Namibia und Botswana, und genießen an den Victoria Falls einen kurzen Abstecher nach Zimbabwe. Wüste, unendliche Weite, Dünenlandschaften und eine bewundernswerte Artenvielfalt machen Ihre Reise nach Namibia zu einem unvergesslichen Erlebnis. Vor allem die faszinierende Tierwelt wird Sie in Atem halten und beeindrucken. Robben und Delphine begleiten Ihre Schifffahrt an der berühmten Walvis Bay und in den Nationalparks erleben Sie Elefanten, Löwen, Zebras und Giraffen hautnah.*

#### 1. Tag Anreise nach Windhoek

Fahrt im Komfortreisebus zum Flughafen und Abflug nach Windhoek in Ihr afrikanisches Abenteuer.

#### 2. Tag Windhoek – Swakopmund

Nach Ihrer Ankunft in Windhoek werden Sie von Ihrer örtlichen, deutschsprachigen Reiseleitung begrüßt und unternehmen eine kurze Stadtrundfahrt durch Windhoek. Anschließend Weiterfahrt in Richtung Küste. Bestaunen Sie auf dem Weg das Mondtal, eine karge, wellige Steinwüste, die aus den Tälern des Swakopflusses entstanden ist. Am späten Nachmittag Ankunft in Swakopmund. Abendessen im Restaurant und Übernachtung in Swakopmund.

#### 3. Tag Ausflug Walvis Bay

Heute besuchen Sie nach dem Frühstück im Hotel Walvis Bay, ca. 30 km südlich von Swakopmund. Auf einer Schifffahrt können Sie hier alles über die großen Seevögelkolonien in der Lagune erfahren, während Robben und Delfine ihr Boot begleiten. Der Nachmittag steht Ihnen in Swakopmund zur freien Verfügung. Abendessen und Übernachtung in Swakopmund.

#### 4. Tag Swakopmund – Damaraland

Nach dem Frühstück Fahrt auf der Salzstraße vorbei an Salzpfannen und einer großen Anzahl von Vögeln, in Richtung Henties Bay und weiter ins Damaraland, eine der landschaftlich schönsten Gegenden Namibias. Sie

besuchen Twyfelfontein, die Fundstätte uralter Felsgravuren und einen versteinerten Wald. Abendessen und Übernachtung im Damaraland.

#### 5. Tag Damaraland – Etosha

Am fünften Tag Ihrer Reise verlassen Sie das Damaraland und reisen zum Etosha Nationalpark. Der Etosha Nationalpark gehört zu den bekanntesten Tierparks in Afrika und bietet Ihnen die Gelegenheit, Elefanten, Löwen, Zebras, Giraffen etc. hautnah zu erleben. Im Etosha Nationalpark angekommen steht bereits eine erste kurze Pirschfahrt im Reisefahrzeug mit Schiebefenstern auf dem Programm. Abendessen und Übernachtung im Raum Etosha.

#### 6. Tag Etosha Nationalpark

Den heutigen Tag verbringen Sie komplett im Etosha Nationalpark und können die prächtige Tierwelt auf einer Pirschfahrt im Reisefahrzeug mit Schiebefenstern in vollen Zügen genießen. Ein unvergessliches Erlebnis, denn auf einer Gesamtfläche von rund 22.270 km<sup>2</sup> entfaltet sich hier ein geradezu paradiesisches Leben für ca. 114 Säugetier- und etwa 340 verschiedene Vogelarten. Abendessen und Übernachtung im Raum Etosha/Tsumeb.

#### 7. Tag Etosha Nationalpark – Tsumeb – Zambezi Region

Vormittags fahren Sie in den Nordosten Namibias in den sogenannten Caprivizipfel in die Umgebung des Mahango Wildparks. Dort erwartet Sie eine gemüt-



Victoria Falls

# Namibia

... mit Nationalparks, Botswana & den Victoria Falls



liche Schifffahrt zum Sonnenuntergang (ca. 60-90 Min.) durch die fantastischen Flussauen dieser Region. Abendessen und Übernachtung im Raum Divundu.

### 8. Tag **Ausflug Mahango Wildpark**

Genießen Sie heute eine Pirschfahrt durch den Mahango Wildpark im Reisefahrzeug mit Schiebefenstern. Der Park ist die Heimat vieler Wildtierarten. Große Herden von Elefanten und Büffeln sind keine Seltenheit. Darüber hinaus gibt es u.a. Giraffen, Zebras, Antilopen und Löwen zu bestaunen. Diese Gegend wird weithin als das vielfältigste und faszinierendste Schutzgebiet Namibias betrachtet. Sie besichtigen die Popa Fälle, eines der Höhepunkte des westlichen Caprivi (jetzt Zambezi Region genannt). Diese Fälle sind eigentlich Stromschnellen im Okavango Fluss und besonders beeindruckend in der trockenen Saison, wenn der Wasserspiegel niedrig ist. Abendessen und Übernachtung im Raum Divundu.

### 9. Tag **Bwabwata Nationalpark bei Kongola**

Sie verlassen die Gegend rund um Divundu und fahren weiter Richtung Osten in den Raum von Kongola. Dort besuchen Sie mit offenen Safarifahrzeugen den Bwabwata Nationalpark. Abendessen und Übernachtung im Raum Kongola.

### 10. Tag **Namushasha Cultural Heritage Centre – Chobe Nationalpark**

An Ihrem letzten Tag in Namibia besuchen Sie das Namushasha Cultural Heritage Centre. Hier tauchen Sie ein in die traditionelle Kultur der östlichen Zambezi Region. Erleben Sie hautnahe Einblicke in örtliche Kleidungs-, Kunst- und Musikstile und lassen Sie sich verzaubern von der afrikanischen Lebensweise. Anschließend verlassen Sie Namibia und reisen weiter in die Gegend des Chobe Nationalparks in Botswana. Abendessen und Übernachtung im Raum Chobe Nationalpark.

### 11. Tag **Chobe Nationalpark**

Der Morgen ist ganz der Wildbeobachtung gewidmet. Der Chobe Nationalpark liegt im Nordwesten von Botswana und bietet starke Kontraste und eine Vielfalt an Wilderlebnissen. Eine große Anzahl an Vegetationstypen und geologischen Gegebenheiten – von den fast tropischen Sümpfen bis zu wüstenähn-

lichen Landschaften beherrschen das rund 10.700 m<sup>2</sup> große Gebiet. Um den Chobe Fluss findet man reiches Pflanzenleben, wie Sandveld, Mopane Wälder, Flutebenen und Graslandschaften. Der Chobe Nationalpark ist berühmt für die größte Elefantenpopulation Afrikas, riesige Büffelherden, den Chobe Bushbuck, Puku Antilopen und einen großen Vogelreichtum. Um den Tag abzurunden, genießen Sie am Nachmittag noch eine gemütliche Bootsfahrt auf dem Chobe Fluss. Abendessen und Übernachtung im Raum Chobe Nationalpark.

### 12. Tag **Chobe Nationalpark – Victoria Falls**

Am zwölften Tag Ihrer Reise verlassen Sie Botswana und reisen weiter nach Zimbabwe zu den berühmten Victoria Falls, die Sie in aller Ruhe besichtigen werden. Zum Sonnenuntergang erwartet Sie eine Bootsfahrt auf dem Zambezi. Elefanten, Giraffen und andere Wildtiere werden oft beim Trinken am Fluss gesehen. Nach dem Abendessen Verabschiedung von Ihrer Reiseleitung. Abendessen und Übernachtung im Raum Victoria Falls.

### 13. Tag **Victoria Falls**

Der Morgen steht Ihnen zur freien Verfügung. Je nach Abreisezeit haben Sie die Möglichkeit an einem Helikopterrundflug über die majestätischen Wasserfälle teilzunehmen (fakultativ). Transfer zum Flughafen Victoria Falls und Heimflug.

### 14. Tag **Ankunft in Deutschland und Heimreise**

Eine beeindruckende Reise geht zu Ende und Sie erreichen Ihre Heimatorte.



★★★★ / ★★★★★

Hotels in Afrika

### Reiseleistungen

- ✓ 60 € Frühzahlerabbat (bis 31.10.2024)
- ✓ 30 € Frühbucherrabatt (bis 31.12.2024)
- ✓ Taxiservice von & zur Haustür
- ✓ kleines Begrüßungsfrühstück
- ✓ Transfer im Komfortreisebus zum und vom Flughafen
- ✓ 1 Gepäckstück à 20 kg p.P.
- ✓ **gratis Bordverpflegung im Bus** (s. S. 24) beim Hin- & Rücktransfer zum Flughafen
- ✓ **SCHUBERT Reisebegleitung**
- ✓ Flug mit renommierter Fluggesellschaft nach Windhoek und zurück ab Victoria Falls
- ✓ Flughafen-, Sicherheitsgebühren, Luftverkehrsabgabe & Kerosinzuschlag
- ✓ Transfer Flughafen – Hotel – Flughafen
- ✓ 11 x Übernachtung mit Halbpension (2 x Swakopmund, 1 x Damaraland, 1 x Raum Etosha, 1 x Raum Etosha/Tsumeb, 2 x Raum Mahango Wildpark, 1 x Raum Bwabwata Nationalpark, 2 x Raum Chobe Nationalpark, 1 x Victoria Falls)
- ✓ 11 x Frühstücksbuffet
- ✓ 11 x Menü oder Buffet am Abend

**Hinweise:** Reisedokument (Reisepass) muss zum Zeitpunkt der Einreise noch mindestens sechs Monate gültig sein. Für die Einreise nach Botswana ist ein Einreisevisum vor Ort zu erwerben. Der Name in den E-Tickets muss mit dem Namen im Reisedokument übereinstimmen. Eventuell weiter anfallende Eintrittsgelder sind nicht im Reisepreis enthalten. Die Kurtaxe/Beherbergungssteuer ist vor Ort zu zahlen.

- ✓ Rundreise im landestypischen Reisebus
- ✓ Rundfahrten, Besichtigungen und Eintrittsgelder gemäß Reiseverlauf
- ✓ kurze Stadtrundfahrt Windhoek
- ✓ Ausflug Walvis Bay mit Schifffahrt
- ✓ Ausflug Swakopmund und Damaraland
- ✓ Besuch der Fundstätte Twyfelfontein
- ✓ Besuch Etosha Nationalpark
- ✓ Schifffahrt Caprivizipfel
- ✓ Ausflug Mahango Wildpark
- ✓ Besichtigung der Popa Fälle
- ✓ Besuch Bwabwata Nationalpark
- ✓ Besuch Namashasha Cultural Heritage Centre
- ✓ Ausflug Botswana
- ✓ Besuch Chobe Nationalpark
- ✓ Bootsfahrt auf dem Chobe Fluss
- ✓ Ausflug Zimbabwe
- ✓ Besuch Victoria Falls
- ✓ Gefiltertes Wasser im Reisefahrzeug (Tag 2 bis 12)
- ✓ Wiederauffüllbare Wasserflasche pro Person
- ✓ Gepäckträgergebühren in den Unterkünften (Tag 2 bis 12)



Tage	Reisetermin	Preis p.P. im DZ	EZZ
14	25.04.–08.05.25	5.179 €	749 €

Bonuspunkte 12

🌳 Sie schützen 56 m<sup>2</sup> Klimawald (s. S. 34)

**120,-** Rabatt bei Zustieg am Terminal sichern! **ab 4.999,-** € p.P./DZ  
Frühzahlerpreis bis 31.10.2024 und Zustieg am Terminal.

BORDSERVICE  
INKLUSIVE  
(alle Infos s. S. 24)

## Kapstadt

ERLEBNISRUNDREISE  
Riesiges LeistungspaketSie sparen **180,-** p.P.bei Buchung bis 31.10.2024, sofortiger Zahlung  
des Reisepreises und Eigenanreise zum Terminal.

**Sawubona – Willkommen in Südafrika! Südafrika vereinigt die ganze Welt in einem Land: gigantische Bergketten, zwei tiefblaue Ozeane, endlos weiße Strände, malerische Weingebiete, faszinierende Natur in unzähligen Naturreservaten, pulsierende Metropolen, warmherzige und gastfreundliche Menschen und eine farbenfrohe Mischung von Kultur und Religion. Kommen Sie mit uns und überzeugen Sie sich selbst von der unglaublichen Schönheit dieses Landes!**

**1. Tag Anreise nach Johannesburg**

Unser Komfortreisebus bringt Sie heute zum Flughafen. Flug nach Johannesburg. Freuen Sie sich auf erlebnisreiche Tage in einem Land voller Faszinationen!

**2. Tag Johannesburg – Pretoria – Hazyview**

Willkommen in Südafrika! Nach der Ankunft in Johannesburg werden Sie von Ihrer deutsch sprechenden Reiseleitung begrüßt. Danach fahren Sie nach Pretoria, die Landeshauptstadt Südafrikas. Dort unternehmen Sie eine Stadtrundfahrt mit einem Besuch des Voortrekker Monuments und des Krüger House Museums. Im Anschluss fahren Sie Richtung Hazyview, wo Sie die nächsten zwei Nächte verbringen werden.

**3. Tag Krüger Nationalpark**

Nach dem Frühstück geht es auf Pirschfahrt in den Krüger Nationalpark im Reisebus (offene Geländewagen gegen Aufpreis). Er gilt als das bedeutendste Wildschutzgebiet der Welt. Mit einer Länge von 325 km und einer Breite bis zu 80 km bedeckt der Krüger



Bourke's Luck Potholes

Nationalpark mit fast 20.000 km<sup>2</sup> immerhin 1,7 % der Gesamtfläche Südafrikas und ist damit das größte Tierreservat des Landes. Die „Arche Noah Südafrikas“, wie der Park auch genannt wird, ist Heimat von über 140 verschiedenen Säugetier- und 500 Vogelarten. Hier tummeln sich neben den „Big Five“ – Löwe, Leopard, Elefant, Büffel und Nashorn – auch andere Wildkatzen wie z.B. Geparden, zahlreiche Antilopenarten (Impalas, Kudus, Wasserböcke usw.) und Wildhunde.

**4. Tag Krüger Nationalpark – Panorama Route**

Heute geht Ihre Fahrt entlang der spektakulären Panoramamaroute, die wieder zahlreiche Motive für Ihre Kamera bietet. Sie besuchen God's Window - hier können Sie bei klarem Wetter einen herrlichen Ausblick auf die umliegenden Berge und das darunter liegende „Lowveld“ genießen! Über „Bourke's Luck Potholes“ mit seinen seltsamen Gesteinsformationen, die im Laufe von Jahrtausenden aus dem Fels gewaschen wurden, führt Sie die Fahrt schließlich zu einem der größten und schönsten Naturwunder Südafrikas - zum Blyde River Canyon. Genießen Sie den Blick auf den 16 km langen Canyon, eine gewaltige Schlucht, durch die sich in 700 m Tiefe der Fluss schlängelt.

**5. Tag Johannesburg – Soweto – Port Elizabeth**

Nach dem Frühstück fahren Sie nach Soweto zu einer Rundfahrt durch das bekannte Township. Sie besuchen die berühmte Regina Mundi Kirche und das Hector Pieterse Memorial. Fahrt durch die Villa Khazi

Straße, wo mit Nelson Mandela und Desmond Tutu einst zwei berühmte Nobelpreisträger wohnten. Anschließend erfolgt die Fahrt zum Flughafen Johannesburg und Sie fliegen nach Port Elizabeth. Transfer zum Hotel, Ankunft und Bezug der Zimmer.

**6. Tag Knysna – Tsitsikamma Nationalpark**

Heute führt Sie Ihre Reise weiter nach Knysna, wo Sie einen Ausflug in den Tsitsikamma Nationalpark unternehmen werden. Dieser Park umfasst einen 80 km langen Streifen erstklassiger Küste in Verbindung mit einem Meeresschutzgebiet, das sich fünf Kilometer weit ins Meer erstreckt. Innerhalb des Reservats führen verschlungene Wanderwege durch wunderbare Wälder und entlang der landschaftlich schönen Kliffs. Weiter erleben Sie Monkeyland, dieses Primatenschutzgebiet liegt in einem 12 ha großen Wald und ist ein einzigartiges Schutzgebiet für 14 verschiedenen Affen-, Lemuren- und Primatenarten aus aller Welt.

**7. Tag Freizeit oder Knysna & Featherbed Nature Reserve**

Der heutige Tag steht Ihnen zur freien Verfügung oder Sie unternehmen einen ca. 4-stündigen Ausflug zu den Knysna Heads und dem Featherbed Nature Reserve (Extrakosten). Dieses unberührte Stück Land am Western Head von Knysna ist nur mit der Fähre erreichbar. Sie können einen ca. 2,2 km langen geführten Naturspaziergang unternehmen. Die Aussicht ist atemberaubend und Sie erhalten einen Einblick in die



# Südafrikas Höhepunkte

... mit Krüger Nationalpark



Gegend, Fauna und Flora. Anschließend werden Sie mit einem spektakulären Buffet-Erlebnis verwöhnt. Hier sind gute Wanderschuhe, Sonnencreme und Kopfbedeckung, sowie eine Jacke ratsam.

## 8. Tag Knysna – Oudtshoorn

Sie fahren Richtung Oudtshoorn und besichtigen die Cango Tropfsteinhöhlen. Eine Tour führt Sie in die weit verzweigten, unterirdischen Anlagen der Höhle. Die in vielen Farben erscheinenden, Jahrhunderte Jahre alten Kalksteinformationen, sind bekannt als eines der größten Naturwunder der Welt. Anschließend Besuch einer Straußenfarm, wo Sie viel über diesen riesigen Vogel lernen. Danach wird ein Mittagessen serviert.

## 9. Tag Oudtshoorn – Kapstadt mit Stadtrundfahrt

Heute fahren Sie in die Metropole Kapstadt. Anschließend unternehmen Sie eine orientierende Stadtrundfahrt durch Kapstadt. Besichtigt werden das Malaienviertel und die Company Gärten. Auch ein Besuch des „Castle of Good Hope“ steht auf dem Programm. Der Ausflug endet an Ihrer Unterkunft oder gerne auch an der V&A Waterfront, wo Sie sich in den zahlreichen Geschäften und Boutiquen noch ein wenig die Zeit vertreiben können. (Bitte beachten Sie, dass Sie nach dem Besuch der V&A Waterfront den Rücktransport in Ihr Hotel selbst organisieren und bezahlen müssen!)

## 10. Tag Tafelberg – Weinparadies Stellenbosch

Kapstadt ohne einen Besuch des Tafelbergs, das wäre wie Suppe ohne Salz! (Die Auffahrt auf den Tafelberg ist wetterabhängig! Sollte die Tafelbergbahn nicht geöffnet sein, können Sie den Aussichtspunkt Signal Hill besuchen.) Mal gerade 5 Minuten dauert die Fahrt auf den Tafelberg mit der berühmten „Table Mountain Cableway“, einer rotierenden Seilbahn. Anschließend fahren Sie nach Stellenbosch, die zweitälteste Stadt Südafrikas. Traumhaft von spektakulären Gebirgszügen und weltberühmten Weinbergen umgeben, ist sie bekannt für ihre von Eichen gesäumten Alleen, ihre kapholländische Architektur, ihre Geschichte und Kultur sowie für ihre Weinstraßen. Entdecken Sie bei einem Spaziergang kleine Weinhandlungen, Cafés, Restaurants, Boutiquen, Kunstgalerien. Eine Weinprobe darf natürlich nicht fehlen. Auf einem der wunderschönen Weingüter, die in den Tälern um Stellenbosch und Franschhoek liegen, nehmen Sie an einer ausführlichen Probe der erlesenen Weiß- und Rotweine teil. Guter Wein zum Essen ist in Südafrika so selbstverständlich wie die Luft zum Atmen. Die Attraktion Paarl ist das futuristisch anmutende „Afrikaanse Taalmonument“. Es soll die Entwicklung des Afrikaans als eigenständige Sprache dokumentieren. Der Ort erhielt seinen Namen von den nahegelegenen Granitfelsen, die bei bestimmten Lichtverhältnissen perlenartig glänzen.

## 11. Tag Kapstadt – Kap der guten Hoffnung

Das Kap der guten Hoffnung auf der Kaphalbinsel südlich von Kapstadt zählt zu den magischsten Plätzen der Welt und sollte im Rahmen eines Tagesausflugs nicht fehlen. Fast jeder hat schon einmal von diesem sturmumtosten Kap an der Südspitze Afrikas gehört, wo zahllose Schiffe untergingen und der Atlantische Ozean auf den Indischen Ozean trifft. Tou-



Kap der guten Hoffnung

risten werden die meiste Zeit des Jahres mit ruhiger See empfangen, die einen kilometerweiten Ausblick erlaubt. Zwischenstationen auf dieser Tour sind die Orte Simons Town, mit der Boulders Beach Pinguinkolonie, der Chapman's Peak Drive und die berühmte Küstenstraße oberhalb des False Bay (Boyes Drive). Der restliche Tag steht zur freien Verfügung.

## 12. Tag Kapstadt – Deutschland

Heute heißt es Abschied nehmen. Sie fahren zum Flughafen Kapstadt und fliegen direkt zurück nach Deutschland.

## 13. Tag Ankunft in Deutschland und Heimreise

Unser Fahrer erwartet Sie bereits am Flughafen und Sie treten Ihre Heimreise an.

### Reiseleistungen

- ✓ 60 € Frühzahlerabbatt (bis 31.10.2024)
- ✓ 30 € Frühbucherabbatt (bis 31.12.2024)
- ✓ Taxiservice von & zur Haustür
- ✓ kleines Begrüßungsfrühstück
- ✓ Transfer im Komfortreisebus zum und vom Flughafen
- ✓ 1 Gepäckstück à 20 kg p.P.
- ✓ gratis Bordverpflegung im Bus (s. S. 24) beim Hin- & Rücktransfer zum Flughafen
- ✓ **SCHUBERT Reisebegleitung**
- ✓ Internationale Linienflüge mit renommierter Fluggesellschaft in der Economy-Class
- ✓ Nationale Linienflüge mit Airlink Johannesburg – Port Elizabeth (oder gleichwertig)
- ✓ Flughafen-, Sicherheitsgebühren, Luftverkehrsabgabe & Kerosinzuschlag
- ✓ Transfer Flughafen – Hotel – Flughafen
- ✓ 10 x Übernachtung in guten Mittelklassehotels
- ✓ 10 x Frühstück
- ✓ 2 x Mittagessen am 8. und 10. Tag
- ✓ alle Transfers und Fahrten in landesüblichen Reisebussen (Fahrzeuggröße entsprechend der Teilnehmerzahl) und Booten
- ✓ Stadtrundfahrt in Pretoria

Hinweise: Reisedokument (Reisepass) muss zum Zeitpunkt der Einreise noch mindestens sechs Monate gültig sein. Der Name in den E-Tickets muss mit dem Namen im Reisedokument übereinstimmen. Eventuell weiter anfallende Eintrittsgelder sind nicht im Reisepreis enthalten. Die Kurtaxe/Behördensteuer ist vor Ort zu zahlen.

★★★★ / ★★★★★

### Hotels in Afrika

- ✓ Besuch des Krüger House Museums
- ✓ Ganztagspirschfahrt im Krüger Nationalpark im Reisebus
- ✓ Besuch des Blyde River Canyon
- ✓ Rundfahrt durch Township
- ✓ Besuch der Regina Mundi Kirche
- ✓ Besuch des Hector Pieterse Memorial
- ✓ Ausflug in den Tsitsikamma Nationalpark
- ✓ Besichtigung der Cango Tropfsteinhöhlen
- ✓ Besuch einer Straußenfarm
- ✓ Stadtrundfahrt in Kapstadt
- ✓ Besichtigung des „Castle of Good Hope“
- ✓ Besuch des Tafelbergs
- ✓ Besuch Stellenbosch
- ✓ Weinprobe
- ✓ Ausflug zum „Kap der guten Hoffnung“
- ✓ durchgehende deutschsprachige Reiseleitung in Südafrika

### Fakultativ:

- ✓ Ganztagspirschfahrt im Krüger Nationalpark im offenen Geländewagen (Tag 3)
- ✓ Ausflug Knysna Heads und Featherbed Nature Reserve (Tag 7)

Tage	Reisetermin	Preis p.P. im DZ	EZZ
13	02.12.–14.12.25	4.479 €	599 €
Ganztagespirschfahrt Krüger Nationalpark (Tag 3)			89 €
Ausflug Knysna Heads & Featherbed Nature Reserve (Tag 7)			110 €
10 x Abendessen			399 €

### Bonuspunkte 11

🌳 Sie schützen 52 m<sup>2</sup> Klimawald (s. S. 34)

**120,-** Rabatt bei Zustieg am Terminal sichern!  
Frühzahlerpreis bis 31.10.2024 und Zustieg am Terminal:

ab **4.299,-** € p.P./DZ

**BORDSERVICE  
INKLUSIVE**  
(alle Infos s. S. 24)

*Dubai*



**ABSOLUTE TRAUMREISE**  
Riesiges Leistungspaket

Sie sparen **120,-** p.P.

bei Eigenanreise zum Terminal.

*Es war einmal vor über 100 Jahren ein kleines Fischerdorf – so könnte das moderne Märchen über die Vereinigten Arabischen Emirate beginnen. Heute stehen hier die hypermodernsten Gebäude der Welt. Tauchen Sie ein in das traditionelle Dubai im Gold- und Gewürzsouk, entdecken Sie die neusten architektonischen Meisterwerke der Emirate wie den Burj Khalifa-Tower und das Louvre Museum in Abu Dhabi oder gehen Sie auf Shopping-Tour. Die Emirate locken das ganze Jahr über mit milden Badetemperaturen, sodass ein Abstecher zum Strand ebenfalls lohnt.*

*Abu Dhabi*

*Burj Khalifa*

*Dubai*



# Dubai

## ... Traumreise durch die Emirate mit Abu Dhabi

### 1. Tag **Anreise nach Dubai**

Unser Komfortreisebus bringt Sie heute zum Flughafen. Flug ab Frankfurt nach Dubai. Ankunft und Transfer zum Hotel in Dubai.

### 2. Tag **Stadtrundfahrt Dubai**

Das Handelszentrum des Mittleren Ostens wird durch den Creek, einen 14 km langen Meeresarm, geteilt. Zunächst besuchen Sie das Dubai-Museum. Hier wird interessant und kurzweilig das Leben der Menschen vor Entdeckung des Erdöls gezeigt. Mit dem Wasser-taxi (Abra) fahren Sie über den Creek zum Gold- und Gewürzsouk. Genießen Sie unterwegs die Kulisse Dubais vom Wasser aus. Auf der anderen Seite angekommen, gehen Sie direkt in den Souk. Sie werden über die Auswahl an exotischen Gewürzen und die große Menge an kunstvoll verarbeitetem Gold in den Auslagen der Geschäfte des Souks erstaunt sein. Fahrt zur Jumeirah-Moschee mit Fotostopp. Anschließend Fahrt zum Hotel und Freizeit.

### 3. Tag **Modernes Dubai & optional Auffahrt Burj Khalifa-Tower**

Während des Ausflugs „Modernes Dubai“ machen Sie zunächst einen Fotostopp beim bekannten Luxus-Hotel Burj Al Arab. Danach Fahrt über die Palmen-Insel und Fotostopp beim Atlantis Hotel. Weiter geht es zum welthöchsten Gebäude, dem Burj Khalifa-Tower. Die Auffahrt auf die Plattform in der 124. Etage auf 404m kann auf Wunsch dazu gebucht werden. Von oben genießt man einen fantastischen Ausblick auf das bunt-abendlich erleuchtete Dubai. Am Fuß des Towers erwarten Sie die einzigartigen Wasserspiele – beeindruckende Formationen aus Wasserfontänen, bunt erleuchtet und mit Musik untermalt, werden Sie in den Bann ziehen. Anschließend Besuch des Madinat Jumeirah Souks und Transfer ins Hotel.

### 4. Tag **Freizeit oder Wüstensafari mit Bauchtanz und Grillen**

Gemütliches Aufstehen. Frühstück und Mittagessen im Hotel. Nachmittags Abholung zur Jeep-Safari in die Wüste (fakultativ). In komfortablen Geländewagen geht es mitten in die Wüste. Unvergesslich ist der Augenblick des arabischen Sonnenuntergangs. Im Beduinencamp können Sie sich im Kamelreiten üben, während ein köstliches Grillessen über offenen Feuern für Sie zubereitet wird. Arabische Teppiche, eine traditionelle Ausstattung und eine Bauchtänzerin sorgen für die richtige, arabische Atmosphäre.

### 5. Tag **Abu Dhabi**

Es erwartet Sie ein Ausflug nach Abu Dhabi. Sie ist die Hauptstadt und der Regierungssitz der Vereinigten Arabischen Emirate. Zunächst besuchen Sie die prächtige Sheikh Zayed-Moschee – ein Traum aus weißem Marmor! Anschließend Weiterfahrt ins

Stadtzentrum. Moderne Wolkenkratzer drängen sich auf einer kleinen Insel. Entlang der malerischen Strandpromenade bezaubern wunderschöne Springbrunnen und blumenbewachsene Parkanlagen das Auge. Im „Heritage Village“ geben ein Museum, eine Handwerksausstellung, eine Wüstenabbildung und ein restauriertes Bastakia-Haus einen Einblick in das Leben vor über 100 Jahren, vor der Entdeckung des Öls. Fahrt vorbei an der Formel 1-Strecke (Fotostopp) zurück nach Dubai.

### 6. – 7. Tag **Freizeit in Dubai**

Diese Tage stehen Ihnen zur freien Verfügung. Nutzen Sie die Zeit für individuelle Erkundungen in Dubai oder einen erholsamen Tag am Strand (kostenfreier Shuttle-Service).

### 8. Tag **Rückflug nach Deutschland**

Check-out im Hotel und Transfer zum Flughafen. Am Abend landen Sie in Deutschland. Rückfahrt mit unserem Komfortreisebus in die Heimatorte.



★★★★★  
**„Two Seasons Hotel“**

Das „Two Seasons Hotel and Apartments“ ist ein wunderschönes Hotel mit modern gestalteten Gästezimmern und komplett eingerichteten Unterkünften im Zentrum des belebten Dubai. Es verfügt über einen Außenpool und Blick auf die Skyline, hochmodernes Fitnessstudio, ausgezeichneten Spa-Bereich, Restaurants und kostenfreies WLAN. Dank seiner zentralen Lage bietet das Hotel einfachen Zugang zu Dubais führenden Lifestyle-Reisezielen wie der berühmten Mall of the Emirates und Ski Dubai.

### Reiseleistungen

- ✓ Taxiservice von & zur Haustür
- ✓ kleines Begrüßungsfrühstück
- ✓ Transfer im Komfortreisebus zum und vom Flughafen
- ✓ 1 Gepäckstück à 20 kg p.P.
- ✓ **gratis Bordverpflegung im Bus** (s. S. 24) beim Hin- & Rücktransfer zum Flughafen
- ✓ **SCHUBERT Reisebegleitung**
- ✓ Flug mit Emirates ab Frankfurt nach Dubai und zurück
- ✓ Flughafen-, Sicherheitsgebühren, Luftverkehrs-abgabe & Kerosinzuschlag
- ✓ Transfer Flughafen – Hotel – Flughafen
- ✓ 7 x Übernachtung im 4-Sterne-Stadthotel „Two Seasons Hotel“ in Dubai
- ✓ 7 x Halbpension
- ✓ Ausflüge und Transfers im landestypischen klimatisierten Reisebus
- ✓ örtliche deutschsprachige Reiseleitung während der Ausflüge
- ✓ Stadtrundfahrt „Traditionelles Dubai“
- ✓ Stadtrundfahrt „Modernes Dubai“
- ✓ Ausflug nach Abu Dhabi
- ✓ 2 Tage Freizeit in Dubai

#### Fakultativ:

- ✓ Auffahrt Burj Khalifa
- ✓ Wüstensafari

Hinweise: Reisedokumente (Reisepass) müssen zum Zeitpunkt der Einreise noch mindestens sechs Monate gültig sein.  
Der Name in den E-Tickets muss mit dem Namen im Reisedokument übereinstimmen. Eventuell weiter anfallende Eintrittsgelder sind nicht im Reisepreis enthalten.  
Die Kurtaxe/Beherbergungssteuer ist vor Ort zu zahlen.

Tage	Reisetermin	Preis p.P. im DZ	EZZ
8	20.02.–27.02.25	2.179 €	569 €
Auffahrt Burj Khalifa			79 €
Wüstensafari			89 €

Bonuspunkte 6

🌳 Sie schützen 32 m<sup>2</sup> Klimawald (s. S. 34)

**120,-** Rabatt bei Zustieg am Terminal sichern!  
Reisepreis bei Zustieg am Terminal: ab **2.059,-** € p.P./DZ

**BORDSERVICE  
INKLUSIVE**  
(alle Infos s. S. 24)

# Taj Mahal

**NEUE FLUGREISE**  
Riesiges Leistungspaket

Sie sparen **180,-** p.P.

bei Buchung bis 31.10.2024, sofortiger Zahlung  
des Reisepreises und Eigenreise zum Terminal.

*Tauchen Sie ein in ein Land voller Gegensätze – von den Gipfeln des Himalayas bis zur Küste des Indischen Ozeans – und einer fünftausendjährigen Geschichte. Erleben Sie eine Rundreise voller Höhepunkte des royalen Rajasthans.*

## 1. Tag Anreise

Sie fahren mit unserem Komfortreisebus nach Frankfurt zum Flughafen. Ihr Direktflug bringt Sie über Nacht nach Delhi, die Hauptstadt Indiens. Nun beginnt eine eindrucksvolle Reise!

## 2. Tag Delhi

Ankunft am Morgen und Empfang durch Ihre Reiseleitung. Anschließend lernen Sie Delhi während einer Stadtbesichtigung kennen. In Alt-Delhi entdecken Sie das Rote Fort und Raj Ghat, das Grabmal Mahatma Gandhis. Im Anschluss entdecken Sie in Neu-Delhi den Triumphbogen India Gate, das Parlamentsgebäude sowie Rashtrapati Bhavan, einst Sitz der englischen Vizekönige und heute Residenz des indischen Präsidenten. Ihre erste indische Nacht verbringen Sie im 5-Sterne-„Welcomehotel by ITC Hotels“ in Dwarka/New Delhi.

## 3. Tag Delhi – Nawalgarh

Bevor Sie heute nach Nawalgarh fahren, die auch als Goldene Stadt Rajasthans bekannt ist, machen Sie

noch einen Halt am Qutab Minar, einem Siegesturm mit 73 m Höhe aus dem 11. Jh. und Weltkulturerbe. In Nawalgarh, die durch die Prachtbauten ihrer ehemaligen Blütezeit besticht, spazieren Sie durch die engen Gassen und bestaunen die prachtvoll bemalten Havelis, die mit Steinschmuck ausgestatteten Stadtresidenzen der Kaufleute. Ihre Fassaden sind mit aufwändigen Malereien und Fresken verziert und erzählen Geschichten aus vergangenen Zeiten. Am Abend beziehen Sie das Heritage-Hotel „Indra Vilas“ in Shekhawati für eine Nacht.

## 4. Tag Bikaner

Heute beginnt Ihre Fahrt in die am Rande der Thar Wüste gelegene Stadt Bikaner. Am Nachmittag besichtigen Sie eines der schönsten Denkmäler Rajasthans, das Junagarh-Fort mit zahlreichen Palästen, Pavillons und Tempeln, die durch Innenhöfe und Terrassen miteinander verbunden sind. Die Nacht verbringen Sie im Heritage-Hotel „Raj Haveli“ in Bikaner.

## 5. Tag Bikaner – Jaisalmer

Sie fahren durch die Wüstenlandschaft von Rajasthan nach Jaisalmer und übernachten dort für die nächsten 2 Nächte im Hotel „Desert Palace“: Diese Oase der Ruhe wird Sie mit ihrer Beschaulichkeit verzaubern.

## 6. Tag Jaisalmer

Das Fort und der Palast, der sich auf der höchsten Stelle über dem Marktplatz befindet, stehen heute auf dem Programm. Sehenswert in der Altstadt

unterhalb der Festung sind vor allem die Havelis, ehemalige Wohn- und Geschäftshäuser der zu Reichtum gekommenen Händler. Am Nachmittag haben Sie die Möglichkeit, auf dem Rücken eines Kamels dem Sonnenuntergang entgegenzureiten (im Rahmen des fakultativen Ausflugs pakets).

## 7. Tag Jaisalmer – Khejarla

Fahrt nach Khejarla, wo Sie den Rest des Tages zur freien Verfügung haben. Auf dem Weg dorthin halten Sie an einem Handwerksbetrieb. Nach Ihrer Ankunft erfolgt der Check-in im Hotel. Danach haben Sie Gelegenheit, eine ländliche Schule in der Region kennenzulernen. Auf Wunsch haben Sie zusätzlich die Möglichkeit, eine Jeep Safari in der Umgebung von Khejarla zu unternehmen (im Rahmen des fakultativen Ausflugs pakets). Übernachtung im Heritage-Hotel „Fort Khejarla“ in Khejarla.

## 8. Tag Khejarla – Deogarh

Fahrt nach Deogarh, wo Sie Ihr luxuriöses Heritage-Hotel bereits aus der Ferne begeistern wird. Dieser majestätische Palast erhebt sich stolz auf einem Berg- hül gel oberhalb der Stadt in der schroffen Landschaft der Aravali Gebirgskette, die mit kleinen Seen übersät ist. Auf dem Weg dorthin haben Sie die Möglichkeit, eine Fahrt nach Pulad und anschließend eine abwechslungsreiche Zugfahrt von Pulad nach Deogarh zu unternehmen. Genießen Sie die malerisch vorbeiziehende Berglandschaft und kommen Sie in Kontakt



Bikaner

# Indien

## ... Royales Rajasthan



Pushkar

mit der einheimischen Bevölkerung (es handelt sich um einen öffentlichen Zug, bei dem es zu Ausfällen kommen kann). Übernachtung im Heritage-Hotel „Deogarh Mahal“ in Deogarh.

### 9. Tag Deogarh – Pushkar – Pachewar

Heute fahren Sie weiter nach Pushkar, eine kleine Stadt, die am gleichnamigen, heiligen Pushkar-See liegt. Hierhin pilgern jährlich viele gläubige Hindus, um sich reinzuwaschen und ihre Familien mit Gesundheit zu segnen. Nach einem kleinen Rundgang sehen Sie den Brahma Tempel. Weiterfahrt nach Pachewar, wo Sie gegen Abend ankommen werden. Übernachtung im Heritage-Hotel „Pachewar Garh Fort“ in Pachewar.

### 10. Tag Pachewar – Jaipur

Der Tag beginnt heute mit einem Spaziergang durch Pachewar und der Teilnahme an einem interaktiven Kochkurs für indische Küche sowie einer traditionellen Teezeremonie. Bevor Sie nach Jaipur fahren, folgt in Toda Rai Singh der Besuch eines 800 Jahre alten Stufenbrunnens. Dieser diente zur Bewässerung und Speicherung, um den jährlichen Schwankungen des Wassers gerecht zu werden. Ihre Unterkunft für die kommenden 2 Nächte ist das „Ramada by Wyndham Jaipur Jaisinghpura“ in Jaipur.

### 11. Tag Jaipur

Entdecken Sie die beeindruckende Hauptstadt Rajasthans, die aufgrund der pink bemalten Häuser als rosarote Stadt bekannt ist, bei einer Besichtigung (im Rahmen des fakultativen Ausflugspakets). Auf dem Weg zum Amber Fort unternehmen Sie einen Fotostopp am bekannten Palast der Winde. Anschließend Besichtigung des prächtigen Amber Forts – ein klassisch romantischer Rajasthani Fort-Palast mit dem berühmten Sheesh Mahal (Spiegelpalast) aus weißem Marmor. Sie können hier an einer Jeep-Tour teilnehmen (im Rahmen des fakultativen Ausflugspakets). Danach besuchen Sie den Stadtpalast, die ehemalige königliche Residenz sowie Jantar Mantar, das größte aus Stein und Marmor gearbeitete Sternobservatorium der Welt. Im Anschluss haben Sie noch etwas Freizeit, um Souvenirs zu erwerben.

### 12. Tag Jaipur – Agra

Auf dem Weg nach Agra besuchen Sie Fatehpur Sikri, die ehemalige Hauptstadt des Kaisers Akhbar. Der riesige Schatz architektonischer Baudenkmäler sowie die gesamte Innenstadt, die zum Weltkulturerbe der UNESCO gehört, werden Sie beeindrucken. Weiterfahrt und Transfer zu Ihrem 5-Sterne-Hotel „Clarks Shiraz“ in Agra.

### 13. Tag Agra – Delhi

Freuen Sie sich auf das 7. Weltwunder, das weltberühmte, märchenhafte Grabmal Taj Mahal – ein

wahrer Höhepunkt Ihrer Reise! Die in weißen Marmor eingebetteten Halbedelsteine des Mausoleums fangen in der Nacht das Licht des Mondes und am Tag die Strahlen der Sonne ein und lassen das beeindruckende Bauwerk wie ein funkelnendes Juwel erstrahlen. Im



Anschluss besichtigen Sie die Festung Agra Fort mit ihrem berühmten achteckigen Turm und haben die Möglichkeit, einige Souvenirs einzukaufen. Ihre letzte indische Nacht verbringen Sie erneut im 5-Sterne-„Welcomehotel by ITC Hotels“ in Dwarka/New Delhi.

### 14. Tag Rückreise

Abreise und Transfer zum Flughafen, Rückflug nach Frankfurt und Ankunft gegen Abend.



### Heritage Hotels

Lernen Sie während der Übernachtungen in den Heritage-Hotels eine ganz besondere Seite Indiens kennen. Heritage-Hotels sind ehemalige alte Paläste, Schlösser oder Festungen aus Zeiten der Maharajas, die das kulturelle Erbe der Vergangenheit bewahren. Bitte beachten Sie, dass nicht alle Zimmer hinsichtlich der Größe und des Designs identisch sind.

### Reiseleistungen

- ✓ 60 € Frühzahlerabbatt (bis 31.10.2024)
- ✓ 30 € Frühbucherabbatt (bis 31.12.2024)
- ✓ Taxiservice von & zur Haustür
- ✓ kleines Begrüßungsfrühstück
- ✓ Transfer im Komfortreisebus zum und vom Flughafen
- ✓ 1 Gepäckstück à 20 kg p.P.
- ✓ gratis Bordverpflegung im Bus (s. S. 24) beim Hin- & Rücktransfer zum Flughafen
- ✓ **SCHUBERT Reisebegleitung**
- ✓ Flug mit renommierter Fluggesellschaft nach Delhi und zurück
- ✓ Flughafen-, Sicherheitsgebühren, Luftverkehrsabgabe & Kerosinzuschlag
- ✓ Transfer Flughafen – Hotel – Flughafen
- ✓ Rundreise im klimatisierten Reisebus
- ✓ qualifizierte deutschsprachige örtliche Reiseleitung während der gesamten Rundreise
- ✓ 12 x Übernachtung in 4- bzw. 5-Sterne-Heritage-Hotels
- ✓ 12 x Frühstücksbuffet
- ✓ 12 x Abendessen als Buffet oder Menü
- ✓ Stadtbesichtigung Delhi mit örtlicher Reiseleitung
- ✓ Rikscha-Fahrt in Delhi
- ✓ Spaziergang Nawalgarh
- ✓ Besichtigung Junagarh-Fort in Bikaner
- ✓ Altstadtbesichtigung Jaisalmer
- ✓ Rundgang zum Brahma Tempel
- ✓ Spaziergang durch Pachewar
- ✓ indischer Kochkurs in Pachewar
- ✓ einzigartiges Zugerlebnis in Deogarh (Zugausfälle möglich)
- ✓ Besuch Jaipur
- ✓ Besuch der ehemaligen Hauptstadt des Kaiser Akhbar – Fatehpur Sikri
- ✓ Besuch Taj Mahal
- ✓ Besuch Agra Fort

### Fakultatives Ausflugspaket zubuchbar:

- ✓ Kamelreiten am 6. Tag
- ✓ Jeep-Safari am 7. Tag
- ✓ Stadtbesichtigung Jaipur am 11. Tag
- ✓ Jeep-Tour am 11. Tag

Hinweise: Zur Einreise in Indien benötigen EU-Staatsangehörige und Schweizer einen Reisepass, der noch mindestens 6 Monate über das vertraglich vereinbarte Reiseende hinaus gültig ist und ein Touristen-Visum. Eventuell weiter anfallende Eintrittsgelder sind nicht im Reisepreis enthalten. Die Ortstaxe/Beherbergungssteuer ist vor Ort zu zahlen.

Tag	Reisetermin	Preis p.P. im DZ	EZZ
14	08.09.–21.09.25	2.779 €	419 €
Ausflugspaket (Inhalt siehe oben)			99 €
Touristenvisum			59 €

Bonuspunkte 12

Sie schützen 56 m<sup>2</sup> Klimawald (s. S. 34)

**120,-** Rabatt bei Zustieg am Terminal sichern!  
Frühzahlerpreis bis 31.10.2024 und Zustieg am Terminal: ab **2.599,-** € p.P./DZ

**BORDSERVICE  
INKLUSIVE**  
(alle Infos s. S. 24)

**ABSOLUTE TRAUMREISE**  
Riesiges Leistungspaket

**Sie sparen 180,-** p.P.

bei Buchung bis 31.10.2024, sofortiger Zahlung des Reisepreises und Eigenanreise zum Terminal.

*Südlich von Indien liegt die „Perle im Indischen Ozean“. Die vielfältige Landschaft reicht von Regenwald und trockenen Ebenen bis zu Hochland und Sandstränden. Reisen Sie mit uns zu den alten buddhistischen Ruinen Sri Lankas, entdecken Sie die Teeplantagen im Hochland und genießen Sie die Traumstrände dieser einzigartigen Insel.*

### 1. Tag **Anreise nach Sri Lanka**

Heute bringen wir Sie zum Flughafen und Sie starten nach Sri Lanka. Freuen Sie sich auf ein beeindruckendes Land!

### 2. Tag **Willkommen in Colombo – Negombo**

Am Morgen werden Sie herzlich von unserem örtlichen Reiseleiter am Flughafen in Colombo empfangen und fahren zum Hotel nach Negombo. Nachmittags besuchen Sie den Fischmarkt und unternehmen eine Bootsfahrt auf den Kanälen. Lassen Sie den Tag bei einem leckeren Abendessen in Ihrem Strandhotel ausklingen.

### 3. Tag **Negombo – Pinnawala – Sigiriya**

Nach einem ausgiebigen Frühstück fahren Sie landeinwärts nach Pinnawala und besuchen das 1975 gegründete Elefantenwaisenhaus. Beobachten Sie die Tiere bei ihrem rituellen Bad im Fluss und bei der

Fütterung. Nach diesem tierischen Erlebnis fahren Sie weiter in Richtung Sigiriya und beziehen für die nächsten 3 Nächte Ihr Hotel in Habarana.

### 4. Tag **Sigiriya: Löwenfelsen und Dorfbesuch**

Gut gestärkt geht es nach dem Frühstück zum sagenumwobenen „Löwenfelsen“ nach Sigiriya, welcher bereits seit 1982 auf der Liste des UNESCO-Weltkulturerbes steht. Anschließend besuchen Sie ein traditionelles Dorf und bereiten gemeinsam mit der Köchin des Hauses ein typisches Mittagessen zu. Der Nachmittag steht Ihnen zur freien Verfügung. Das Abendessen nehmen Sie im Hotel ein.

### 5. Tag **Polonnaruwa**

Ausgeschlafen fahren Sie heute in die Königsstadt Polonnaruwa, welches ein faszinierendes Zeugnis des zweitältesten Königreichs von Sri Lanka aus dem 11. und 12. Jahrhundert ist. Am Nachmittag haben Sie die

Möglichkeit, an einer Jeep-Safari im Minneriya Nationalpark teilzunehmen (fakultativ – vor Ort buchbar).

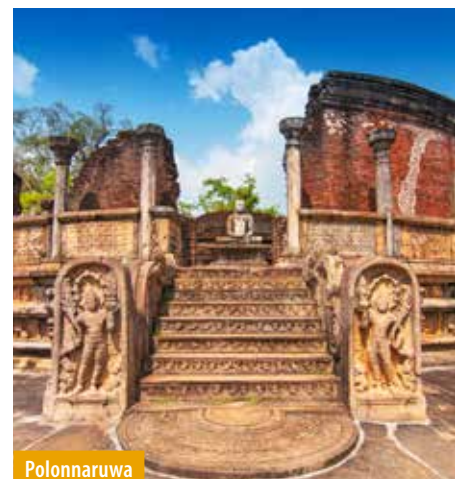

Polonnaruwa

# Sri Lanka – Perle im Indischen Ozean

... kulturelle Höhepunkte – Natur – Erlebnis – Baden



Dambulla

## 6. Tag Sigiriya – Dambulla – Matale – Kandy

Sie verabschieden sich von Sigiriya und fahren weiter in Richtung Kandy. Auf dem Weg besichtigen Sie die Höhlentempel von Dambulla, welche im 1. Jh. v. Chr. entstanden sind, und haben anschließend einen Zwischenstopp in einem typischen Gewürzgarten in Matale. Nach Ankunft in Kandy erreichen Sie den geistig-religiösen Mittelpunkt Sri Lankas. Sie besichtigen den „Sri Dalada Maligawa“ (Zahntempel). Am Abend beziehen Sie Ihr Hotel in Kandy für die nächsten 2 Nächte.

## 7. Tag Kandy und Peradeniya

Sie unternehmen einen Spaziergang durch die Stadt und besuchen eine Edelsteinschleiferei mit anschließendem Spaziergang durch den Botanischen Garten in Peradeniya. Den Tag lassen Sie bei einer Vorstellung der Kandy-Tänze ausklingen (fakultativ – vor Ort buchbar).

## 8. Tag Kandy – Nuwara Eliya

Erleben Sie eine beeindruckende Fahrt entlang der Teeplantagen und der tropischen Landschaft von Kandy und Nanu Oya. Sie besichtigen eine Teefabrik und können bunt bekleideten Teeplückerinnen bei ihrer Arbeit zuschauen. Der Rest des Tages in Nuwara Eliya bietet sich zum Bummeln an. Abendessen im Hotel.

## 9. Tag Nuwara Eliya – Zugfahrt – Strand

Heute erfolgt die Fahrt zunächst mit dem Zug von Nuwara Eliya zurück nach Kandy. Genießen Sie das langsame Tuckern vorbei an wunderbaren Landschaften und zahlreichen Teeplantagen. In Kandy erwartet Sie unser Bus, der Sie zu Ihrem Strandhotel bringt. Erholen Sie sich nach den vielen Eindrücken, welche Sie während der Rundreise erlebt haben, am Traumstrand von Sri Lanka.

## 10. – 12. Tag Badeaufenthalt

Diese Tage stehen Ihnen zur freien Verfügung. Genießen Sie Ihren Urlaub direkt am Strand.

## 13. Tag Rückflug und Heimreise

Heute heißt es Abschied nehmen. Rückflug nach Deutschland.



## Hotel auf Sri Lanka

In erster Strandlage befindet sich Ihr 4-Sterne-Badehotel am Traumstrand von Sri Lanka. Entspannen Sie sich am Pool mit Blick auf den Indischen Ozean oder lassen Sie sich im Ayurveda-Spa verwöhnen. Die Standard Doppelzimmer verfügen über SAT-TV, Wasserkocher, Tee-/Kaffeetzubehör, Bad oder DU/WC, Balkon oder Terrasse und W-LAN. Genießen Sie singhalesische und internationale Gerichte an den großen Buffets des eleganten Restaurants.



## Reiseleistungen

- ✓ 60 € Frühzahlerabbatt (bis 31.10.2024)
- ✓ 30 € Frühbucherabbatt (bis 31.12.2024)
- ✓ Taxiservice von & zur Haustür
- ✓ kleines Begrüßungsfrühstück
- ✓ Transfer im Komfortreisebus zum und vom Flughafen
- ✓ 1 Gepäckstück à 20 kg p.P.
- ✓ gratis Bordverpflegung im Bus (s. S. 24) beim Hin- & Rücktransfer zum Flughafen
- ✓ SCHUBERT Reisebegleitung
- ✓ Flug mit renommierter Fluggesellschaft nach Colombo und zurück in der Economy Class (Umsteigeverbindung möglich)
- ✓ Flughafen-, Sicherheitsgebühren, Luftverkehrsabgabe & Kerosinzuschlag
- ✓ Transfer Flughafen – Hotel – Flughafen
- ✓ 7 × Übernachtung in guten Mittelklassehotels
- ✓ 4 × Übernachtung in einem 4-Sterne-Strandhotel
- ✓ 11 × Frühstücksbuffet
- ✓ 11 × Abendessen als 3-Gänge Menü oder Buffet
- ✓ Rundreise im klimatisierten Reisebus
- ✓ durchgehend deutschsprachige örtliche Reiseleitung während der Rundreise
- ✓ Besuch des Elefantenwaisenhauses Pinnawala
- ✓ Aufstieg zum Sigiriya-Felsen
- ✓ Dorfbesuch mit Mittagessen
- ✓ Besichtigung der alten Ruinen des Königreiches in Polonnaruwa
- ✓ Besichtigung der Höhlentempel von Dambulla
- ✓ Besuch eines typischen Pfeffer-Gewürzgartens
- ✓ Besichtigung einer Edelsteinschleiferei
- ✓ Besichtigung des Zahntempels in Kandy
- ✓ Besichtigung Botanischer Garten in Kandy
- ✓ Besuch einer Teefabrik
- ✓ Stadtrundgang in Nuwara Eliya
- ✓ Zugfahrt entlang der Teeplantagen

Hinweise: Reisedokumente (Reisepass) müssen zum Zeitpunkt der Einreise noch mindestens sechs Monate gültig sein. Für die Einreise ist der Erwerb eines ETA's notwendig. Der Name in den E-Tickets muss mit dem Namen im Reisedokument übereinstimmen. Eventuell weiter anfallende Eintrittsgelder sind nicht im Reisepreis enthalten. Die Kurtaxe/Beherbergungssteuer ist vor Ort zu zahlen.

Tag	Reisetermine	Preis p.P. im DZ	EZZ
13	09.03.–21.03.25	2.579 €	469 €
13	16.11.–28.11.25	2.599 €	469 €
ETA			99 €

Bonuspunkte 10

Sie schützen 52 m<sup>2</sup> Klimawald (s. S. 34)

**120,-** Rabatt bei Zustieg am Terminal sichern! ab **2.399,-** € p.P./DZ  
Frühzahlerpreis bis 31.10.2024 und Zustieg am Terminal.

BORDSERVICE  
INKLUSIVE  
(alle Infos s. S. 24)

## Bangkok

NEUER REISEVERLAUF  
Riesiges LeistungspaketSie sparen **180,-** p.P.bei Buchung bis 31.10.2024, sofortiger Zahlung  
des Reisepreises und Eigenreise zum Terminal.

*Bangkok, die farbenfrohe Metropole des thailändischen Königreichs, bildet den Auftakt dieser Reise. Bestaunen Sie die prunkvollen Tempel und Paläste, quirligen Märkte, schmackhaften Garküchen und zahlreichen Einkaufsmöglichkeiten. Im Anschluss wartet Chiang Mai, die Rose des Nordens. Die ehemalige Königsstadt am Ping-Fluss ist umgeben von bewaldeten Höhen und bietet modernes Leben gepaart mit viel Tradition. Besonders bekannt ist die Stadt für ihr Kunsthandwerk. Zum Abschluss der Reise genießen Sie erholsame Tage auf der Insel Phuket – „die Perle der Andamanensee“. Durch die hervorragende Lage und unterschiedlichen Strände ist Phuket ein beliebtes Badeziel.*

**1. Tag Anreise nach Bangkok**

Ihre Reise beginnt in unserem Komfortreisebus zum Flughafen, von wo aus Sie heute Ihren Flug nach Bangkok starten.

**2. Tag Bangkok**

„Sawadee“ – Willkommen in Thailand! Willkommen im Land des Lächelns! Nach Ihrer Ankunft am Flughafen von Bangkok erfolgt für Sie die zügige Einreise dank des „Fast Track Service“ sehr entspannt. Sie werden von Ihrer Reiseleitung begrüßt und zu Ihrem Hotel in Bangkok gefahren. Die Zimmer sind in der Regel ab 14:00 Uhr bezugsfertig. Je nach Verfügbarkeit ist ein früherer Zimmerbezug möglich. Der Rest des Tages steht Ihnen zur Akklimatisierung zur freien Verfügung. Übernachtung in Bangkok.

**3. Tag Bangkok**

Heute steht die Besichtigung Bangkoks auf Ihrem Programm. Sie starten zunächst mit dem Königspalast, auch Grand Palace genannt. Dieser liegt in der Nähe des Flusses Chao Phraya (Fluss der Könige) und ist das perfekte Beispiel für einen alten siamesischen Hof. Innerhalb der Palastmauern befindet sich auch der schöne Tempel des

Smaragdbuddhas (Wat Phra Kaew). Der Grand Palace wird noch heute vom Königshaus für bestimmte Zeremonien benutzt. Anschließend steht der Besuch des ältesten Universität Bangkoks und Sitz einer Massageschule, auf dem Programm. Hier ist der 45 m lange, goldene, liegende Buddha imposant. Den Abschluss bildet die Besichtigung einer der meist fotografierten Sehenswürdigkeiten Bangkoks, der Tempel der Morgenröte (Wat Arun). Der majestätische Schrein hat eine Pagode von 76 m Höhe. Er ist mit glasierten Keramikstücken verziert, die die aufgehende Sonne reflektieren und dem Tempel seinen Namen gaben. Ein Sonnenuntergang ist hier ebenfalls beeindruckend! Übernachtung in Bangkok.

**4. Tag Bangkok**

Gestalten Sie den Tag ganz nach Ihren eigenen Vorstellungen. Genießen Sie ein spätes Frühstück und die Annehmlichkeiten Ihres Hotels. Vielleicht erkunden Sie weitere Viertel und Sehenswürdigkeiten der quirligen Metropole mit den öffentlichen Verkehrsmitteln. Wie wäre es mit einem Abstecher nach Chinatown oder Sie machen eine entspannte Klongtour durch Thonburi? Übernachtung in Bangkok.

**5. Tag Bangkok – Chiang Mai**

Fahrt zum Flughafen von Bangkok für Ihren Flug nach Nordthailand, Chiang Mai. Sie werden von Ihrer Reiseleitung erwartet und zum Hotel begleitet. Umgeben von bewaldeten Höhen blickt die ehemalige Königstadt auf eine lange, über 700-jährige Geschichte zurück. Sie können das abendliche Programm ganz nach Ihren Wünschen gestalten – vielleicht reizt Sie der lebhafteste Nachtmarkt mit seinen vielen Verkaufs- und Essensständen? Übernachtung in Chiang Mai.

**6. Tag Chiang Mai**

Entdecken Sie das neue und alte Chiang Mai mit seinen wunderbaren Tempeln während einer Halbtagestour. Sie fahren auf einer kurvenreichen Straße von Chiang Mai zum Bergtempel Wat Prathat Doi Suthep, der wohl bekanntesten Sehenswürdigkeit von Chiang Mai. Von der Anlage, die sich auf knapp 1.000 m Höhe befindet, hat man eine tolle Aussicht über die Stadt und die Umgebung. Nachdem Sie den Berg hinabgestiegen sind, folgen Sie einem spirituellen Pfad zum Wat Jed Yod. Sehen Sie, wie die architektonischen Stile von Laos, Indien, China und Lanna in diesem Tempel aus dem 14. Jahrhundert miteinander



# Thailand

## ... Rundreise mit Baden

verschmelzen. Kommen Sie den sieben Türmen nahe, um die unglaublichen Schnitzereien von himmlischen Wesen und anderen kunstvollen Verzierungen zu sehen. Der nächste Besuch des Tages ist Wat Suan Dok. Ein 48 Meter hoher goldener Chedi markiert diese heilige Stätte, die im srilankischen Stil erbaut wurde. Erfahren Sie, warum Wat Suan Dok bei lokalen Buddhisten beliebt ist, entdecken Sie seine einzigartige Buddha-Reliquie und schlendern Sie um das Mausoleum, in dem die Asche der königlichen Familie von Chiang Mai beigesetzt ist. Am Nachmittag ziehen Sie Ihre Wanderschuhe an und machen sich auf den Weg, um die Höhepunkte dieser charismatischen südostasiatischen Stadt zu Fuß zu erkunden! Sie starten die Erkundungstour am Ufer des Mae Ping River! Von hier aus tauchen Sie ein in das geschäftige Treiben des Waroros-Marktes, einem Favoriten der Einheimischen von Chiang Mai für exotische Arten, bunte Früchte, eine endlose Vielfalt an Reis und bizarre neue kulinarische Genüsse. Von hier aus setzen Sie Ihre Erkundungstour mit einer Rikscha zum Tapae Gate fort und erkunden das alte Chiang Mai weiter zu Fuß. Das Tapae Gate ist der Hauptzugang zur alten ummauerten Stadt Chiang Mai. Früher war es das Tor, durch das Händler, Diplomaten und besuchende Mönche gingen, wenn sie Geschäfte in der eigentlichen Stadt hatten. Von hier aus setzen Sie den Spaziergang zum Three Kings Monument und den schönsten Tempeln der Stadt fort, dem Wat Chedi Luang, in dem einst der berühmte Smaragdbuddha aufgestellt war, und dem Wat Phra Singh, Heimat einer sehr alten und heiligen Buddha-Statue. Übernachtung in Chiang Mai.

### 7. Tag Chiang Mai – Chiang Rai – Chiang Mai

Am Morgen starten Sie Ihren Ganztagesausflug in Richtung Chiang Rai. Unterwegs legen Sie einen Stopp an den heißen Quellen in Baan Pong Nam Ron ein, wo Sie die Gelegenheit haben, die Karen Pandang anzutreffen. Danach geht es weiter zur nördlichsten Provinzhauptstadt Chiang Rai. Durch den Kok-Fluss dominieren Reisfelder auch heute noch die fruchtbare Ebene. Ein Besuchermagnet der Stadt ist der Wat Rong Khun, auch „Weißer Tempel“ genannt. Dieser kuriose Tempel wirkt wie aus einem Wintermärchen. Er wurde 1997 vom Künstler Chalermchai Kositpipat geschaffen, ist ganz in Weiß gehalten und sehr detaillierend verschnörkelt. Die Darstellungen thematisieren die verschiedenen Welten des buddhistischen Kosmos. Anschließend erfolgt die Weiterfahrt zum Goldenen Triangle am Mekong. Hier verbindet sich der mächtige Mae Khong-Fluss mit dem Ruak-Fluss und bildet das Dreieck mit den Grenzen von Thailand, Myanmar und Laos. Nach einem stärkenden Mittagessen in einem lokalen Restaurant besuchen Sie das Opium-Museum. Hier wird sehr anschaulich die Geschichte des Schlafmohns, seine Bedeutung für den Handel und die damit verbundenen Kriege und Folgen geschildert. Später geht es noch zum Städtchen Chiang Saen, um einige der beeindruckenden Tempel und Ruinen der vergangenen Zeit zu bestaunen. Rückfahrt nach Chiang Mai und Übernachtung.

### 8. Tag Chiang Mai

Der heutige Tag steht Ihnen für eigene Erkundungen zur freien Verfügung. Für Naturliebhaber lohnt sich z.B. ein Ausflug in den Doi Inthanon-Nationalpark, gepaart mit dem Besuch von Bergvölkern. Probieren Sie das nordthailändische Essen, lassen Sie sich treiben durch die charmante Stadt und feilschen Sie auf dem Nachtmarkt um Mitbringsel. Übernachtung in Chiang Mai.

### 9. Tag Chiang Mai – Phuket

Nach einem entspannten Frühstück erfolgt der Transfer zum Flughafen Chiang Mai sowie der Weiterflug nach Phuket. Hier werden Sie von Ihrer Reiseleitung in Empfang genommen und zum Hotel gebracht. Nach einer Erfrischungspause können Sie erste eigene Erkundungen unternehmen. Übernachtung auf Phuket.

### 10. Tag Phuket

Phuket ist zwar die größte Insel Thailands, dennoch innerhalb weniger Tage gut zu entdecken. Sie bietet lange Strände, schöne Hotels, eine große Auswahl an Restaurants und Unterhaltung. Es gibt aber auch noch genügend wunderschöne, einsame Ecken auf Phuket. Vielleicht mieten Sie sich ein Auto oder Motorroller und erkunden die verschiedenen Küstenabschnitte auf eigene Faust.

### 11. bis 13. Tag Phuket

Genießen Sie erholsame Tage auf dieser vielseitigen Insel.

### 14. Tag Phuket – Bangkok – Deutschland

Nun heißt es Abschied nehmen vom „Land des Lächelns“. Sie werden von Ihrem Hotel abgeholt und zum Flughafen Phuket gefahren. Es folgt der Rückflug nach Deutschland.

### 15. Tag Deutschland

Nach Ihrer Landung in Deutschland werden Sie bereits von unserem Komfortreisebus erwartet und Sie treten Ihre Heimreise an.



#### Reiseleistungen

- ✓ 60 € Frühzahlerabbatt (bis 31.10.2024)
- ✓ 30 € Frühbucherabbatt (bis 31.12.2024)
- ✓ Taxiservice von & zur Haustür
- ✓ kleines Begrüßungsfrühstück
- ✓ Transfer im Komfortreisebus zum und vom Flughafen
- ✓ 1 Gepäckstück à 20 kg p.P.
- ✓ gratis Bordverpflegung im Bus (s. S. 24) beim Hin- & Rücktransfer zum Flughafen
- ✓ SCHUBERT Reisebegleitung
- ✓ Flug mit renommierter Fluggesellschaft nach Bangkok und zurück
- ✓ Flughafen-, Sicherheitsgebühren, Luftverkehrsabgabe & Kerosinzuschlag
- ✓ Transfer Flughafen – Hotel – Flughafen
- ✓ 9 x Übernachtung in sehr guten 3- und 4-Sterne-Hotels während der Rundreise
- ✓ 3 x Übernachtung in einem sehr guten 4-Sterne-Hotel in Phuket

Hinweise: Reisedokument (Reisepass) muss zum Zeitpunkt der Einreise noch mindestens sechs Monate gültig sein. Der Name in den E-Tickets muss mit dem Namen im Reisedokument übereinstimmen. Eventuell weiter anfallende Eintrittsgelder sind nicht im Reisepreis enthalten. Die Ortstaxe/Beherbergungssteuer ist vor Ort zu zahlen.

★★★★ / ★★★★★

#### Hotels in Thailand

- ✓ 9 x Frühstücksbuffet
- ✓ 1 x Mittagessen in Chiang Mai
- ✓ Stadtrundfahrt in Bangkok
- ✓ Besuch des königlichen Palastgeländes in Bangkok
- ✓ Besuch des Wat Phos in Bangkok
- ✓ Besuch des Tempels der Morgenröte Wat Arun
- ✓ Besuch des Bergtempels Wat Prathat Doi Suthep
- ✓ Besuch Wat Suan Dok
- ✓ Fahrt mit einer Rikscha in Chiang Mai
- ✓ Stopp an den heißen Quellen in Baan Pong Nam Ron
- ✓ Ausflug nach Chiang Rai mit Besichtigung des „Weißen Tempels“
- ✓ Besichtigung des „Goldenen Dreiecks“
- ✓ Besichtigung des Opium Museums
- ✓ Besichtigung des Städtchen Chiang Saen

Tage	Reisetermin	Preis p.P. im DZ	EZZ
15	15.02.–02.03.26	3.739 €	799 €

Bonuspunkte 13

Sie schützen 60 m<sup>2</sup> Klimawald (s. S. 34)

**120,-** Rabatt bei Zustieg am Terminal sichern!  
Frühzahlerpreis bis 31.10.2024 und Zustieg am Terminal:

ab **3.559,-** € p.P./DZ

**BORDSERVICE  
INKLUSIVE**  
(alle Infos s. S. 24)

**ERLEBNISRUNDREISE**  
Riesiges Leistungspaket

Sie sparen **180,-** p.P.

bei Buchung bis 31.10.2024, sofortiger Zahlung des Reisepreises und Eigenreise zum Terminal.



*Entdecken Sie zwei der faszinierendsten Länder Indochinas auf einer Reise: Vietnam – das Land der Drachen – von der Metropole Ho-Chi-Minh-Stadt über Hanoi bis hin zur Halong-Bucht, von der man sagt, sie sei durch einen abtauchenden Drachen entstanden. In Kambodscha erwarten Sie unter anderem die weltberühmten Tempelanlagen von Angkor und die schwimmenden Dörfer am Tonle Sap.*

#### 1. Tag **Anreise nach Vietnam**

Unser Komfortreisebus bringt Sie heute zum Flughafen. Von dort starten Sie per Linienflug nach Ho Chi Minh Stadt.

#### 2. Tag **Ho Chi Minh Stadt**

Am Vormittag erreichen Sie das wirtschaftliche Zentrum Vietnams, welches noch unter dem alten Namen Saigon bekannt ist. Hier werden Sie bereits von unserer örtlichen Reiseleitung erwartet. Saigon ist die größte Stadt des Landes und voller Leben. Während der Stadtbesichtigung bekommen Sie einen ersten Eindruck von dieser Metropole. Die prickelnde Stadt steckt voller Charme, zeitloser Tradition und alter Kultur. Sie besuchen u.a. die Kathedrale Notre Dame, die Pagode des Jadekaisers, Ben Thanh – den quirligen Zentralmarkt Saigons und natürlich Cholon, das große chinesische Viertel.

#### 3. Tag **Mekong Delta**

Heute begeben Sie sich an Bord der „Mekong Queen“ und besuchen zuerst den farnefrohen, schwimmenden Markt in Cai Be. Beobachten Sie das rege Treiben auf dem Mekong. Sie fahren weiter zu einer Fabrik in



der Popcorn und Reisepapier hergestellt werden. Sie haben die Möglichkeit, diese Produkte zu probieren, serviert bei einer Tasse Tee. Zurück an Bord geht es weiter zur Insel „Dong Hoa Hiep“. Erleben Sie die wunderschöne und friedliche Szenerie des Mekong Deltas. Während eines kurzen Spaziergangs können Sie einer Familie bei der Ernte der Longan Frucht zusehen. Anschließend besuchen Sie ein Mandarinhaus und genießen ein leckeres Mittagessen.

#### 4. Tag **Tunnel von Cu Chi**

Heute unternehmen Sie einen Ausflug zu den Tunneln von Cu Chi. Etwa 35 Kilometer von Saigon entfernt entstand im 1. Indochinakrieg ein 48 Meter langer Tunnel, von dem aus die Guerillakämpfer gegen die französischen Truppen operierten. Am Nachmittag erfolgt der Transfer zum Flughafen für Ihren Flug von Ho Chi Minh Stadt nach Da Nang. Nach Ihrer Ankunft reisen Sie weiter nach Hoi An.

#### 5. Tag **Hoi An und My Son**

Am Vormittag erwartet Sie ein Rundgang durch das antike Stadtzentrum und der Besuch einiger alter chinesischer Teakhäuser und Tempel und des bunten Marktes. Von Hoi An fahren Sie nach My Son, der ehemaligen Tempelstadt des Königreichs Champa. In einem hügeligen Tal wurden zwischen dem 8. und 13. Jahrhundert 70 Cham Tempel erbaut, die My Son damals zum wichtigsten intellektuellen und religiösen Zentrum machten.

#### 6. Tag **Wolkenpass und Da Nang**

Die Überlandfahrt von Hoi An nach Hue zählt zu einer der landschaftlich schönsten Strecken in Vietnam.

Der sogenannte Wolkenpass bietet überwältigende Ausblicke auf die traumhaften Strände. In Da Nang besuchen Sie das Cham-Museum. Anschließend geht es weiter nach Hue.

#### 7. Tag **Hue**

Die alte Kaiserstadt Hue fügt sich harmonisch in die reizvolle Landschaft am Huong Giang ein, dem Fluss der Wohlgerüche. Mit dem Boot fahren Sie auf dem „Parfümfluss“ zu Chua Thien Mu, der Pagode der Himmelsgöttin. Aus 21 Metern Höhe genießen Sie einen herrlichen Ausblick. Im Anschluss besuchen Sie die Verbotene Stadt von Hue, die Grabmäler des Tu Duc und Khai Dinh und den Zentralmarkt.

#### 8. Tag **Flug nach Hanoi**

Der Vormittag steht Ihnen zur freien Verfügung. Gegen Mittag erfolgt der Flug von Hue nach Hanoi. Nach Ankunft werden Sie zu Ihrem Hotel gebracht.

#### 9. Tag **Halongbucht**

Nach dem Frühstück fahren Sie nach Halong. Genießen Sie während der Fahrt die reizvolle Landschaft des Red River Deltas mit seinen eindrucksvollen Reisterrassen und lassen Sie das vietnamesische Dorfleben an sich vorbeiziehen. Die wunderschöne Halongbucht mit ihren 3.000 Inseln, die aus dem smaragdgrünen Wasser herausragen, gehört zu den größten Naturschönheiten Vietnams. Nach der Ankunft gehen Sie an Bord einer Dschunke. Während Sie über die Gewässer fahren, probieren Sie die frischen Meeresfrüchte der Region. Besuchen Sie das Innere der erst vor kurzem entdeckten Überraschungsgrotte und auf der nächsten Insel den „gähnden Mund“

# Vietnam & Kambodscha

... Saigon – Mekong Delta – Hanoi – Halong Bucht – Hoi An

der Bo Nau. Am Abend können Sie Ihr Essen bei einem stimmungsvollen Sonnenuntergang genießen.

## 10. Tag Halongbucht

Am Morgen sehen Sie auf der Rückfahrt ungewöhnlich gestaltete Felsformationen, die kämpfenden Hähne und Drachen und sogar General de Gaulle's Nase ähneln! Am Abend besuchen Sie das traditionelle Wasserpuppentheater in Hanoi.

## 11. Tag Hanoi und Flug nach Siem Reap

Bei einer Stadtrundfahrt durch Hanoi besuchen Sie die wichtigsten Sehenswürdigkeiten der Stadt. Gegen Mittag fliegen Sie weiter nach Kambodscha, nach Siem Reap. Ihr neuer Reiseleiter bringt Sie nach der Ankunft zu Ihrem Hotel.

## 12. Tag Bayon Tempel & Banteay Srei Tempel und Pre Rup Tempel

Heute fahren Sie in einem Tuk Tuk zur alten Stadt Angkor Thom, der letzten Hauptstadt des großen Khmer-Reiches. Sie betreten die Stadt durch das eindrucksvolle Südtor. Weiter geht es zum Bayon Tempel, der mit seinen 54 Türmen die 54 Provinzen des Großen Khmer-Reichs repräsentiert. Direkt neben einem der berühmtesten Tempel werden Sie von einem buddhistischen Mönch gesegnet, der Ihnen eine sichere Reise wünscht – ein ganz besonderes Erlebnis! Anschließend besuchen Sie den prachtvollen Tempel Banteay Srei. Den Sonnenuntergang erleben Sie am Tempel Pre Rup.

## 13. Tag Angkor Wat

Vormittags geht es zum Tonlé Sap See, wo eine interessante Bootsfahrt zum Dorf Kampong Phluck auf Sie wartet. Die Häuser sind hier auf bis zu 10 Meter hohen Stelzen gebaut. Freuen Sie sich auf ein besonderes Mittagessen, während Sie die Stille des Sees auf sich wirken lassen können. Am Nachmittag erwartet Sie der Höhepunkt Ihrer Reise: Angkor Wat. Ein Meisterstück der Khmer-Architektur und eine der fantastischsten Tempelanlagen der Welt, die Sie heute bis zum Sonnenuntergang erkunden können. Ihr heutiges Abendessen wird von einer Apsara Show begleitet.

## 14. Tag Tempel Ta Prohm und Rückflug

Am Vormittag besuchen Sie die Tempel des „Kleinen Rundkurses“, u.a. den berühmten Tempel Ta Prohm. Viele Teile des Tempels sind zerfallen und von Dschungelbäumen und Kletterpflanzen überwuchert – ein unvergesslicher Anblick. Der Besuch von Banteay Kdei, einem ehemaligen Kloster sowie Sra Srang, dem königlichen Badepool, stehen auf dem heutigen Besichtigungsprogramm. Bevor Sie zurück nach Deutschland fliegen, besuchen Sie das Handwerkszentrum Artisans d'Angkor und sehen Seidenarbeiten und Schnitzereien.

## 15. Tag Ankunft in Deutschland und Heimreise

Nach der Landung in Deutschland steht bereits der Bus für die Heimreise bereit.



Angkor Thom



### Reiseleistungen

- ✓ 60 € Frühzahlerabbatt (bis 31.10.2024)
- ✓ 30 € Frühbucherrabatt (bis 31.12.2024)
- ✓ Taxiservice von & zur Haustür
- ✓ kleines Begrüßungsfrühstück
- ✓ Transfer im Komfortreisebus zum und vom Flughafen
- ✓ 1 Gepäckstück à 20 kg p.P.
- ✓ gratis Bordverpflegung im Bus (s. S. 24) beim Hin- & Rücktransfer zum Flughafen
- ✓ **SCHUBERT Reisebegleitung**
- ✓ 1 x Flug ab Frankfurt nach bis Ho Chi Minh Stadt
- ✓ 1 x Flug ab Ho Chi Minh Stadt bis Da Nang
- ✓ 1 x Flug ab Hue bis Hanoi
- ✓ 1 x Flug ab Hanoi bis Siem Reap
- ✓ 1 x Flug ab Siem Reap nach Frankfurt
- ✓ Flughafen-, Sicherheitsgebühren, Luftverkehrsabgabe & Kerosinzuschlag
- ✓ Transfer Flughafen – Hotel – Flughafen
- ✓ 11 x Übernachtung in guten 3- & 4-Sterne Hotels
- ✓ 1 x Übernachtung auf einer Dschunke
- ✓ 12 x reichhaltiges Frühstücksbuffet
- ✓ 4 x Mittagessen
- ✓ 12 x Abendessen
- ✓ Rundreise in landestypischen Fahrzeugen mit Klimaanlage
- ✓ deutschsprachige örtliche Reiseleitung während der gesamten Reise
- ✓ Stadtbesichtigung Ho Chi Minh Stadt/Saigon
- ✓ Schifffahrt mit der „Mekong Queen“
- ✓ Besuch des schwimmenden Marktes in Cai Be

Hinweise: Reisedokument (Reisepass) muss zum Zeitpunkt der Einreise noch mindestens sechs Monate gültig sein. Der Name in den E-Tickets muss mit dem Namen im Reisedokument übereinstimmen. Eventuell weiter anfallende Eintrittsgelder sind nicht im Reisepreis enthalten. Die Kurtaxe/Beherbergungssteuer ist vor Ort zu zahlen.

★★★★ / ★★★★★

### Hotels in Vietnam & Kambodscha

- ✓ Besuch einer Popcorn- und Reispapier Fabrik inklusive Verkostung
- ✓ Besuch eines Mandarinenhauses
- ✓ Besichtigung der Tunnel von Cu Chi
- ✓ Stadtrundgang Hoi An
- ✓ Besichtigung der Tempel von My Son
- ✓ Fahrt auf den Wolkenpass
- ✓ Besuch des Cham-Museum
- ✓ Bootsfahrt auf dem „Parfümfluss“ zur Chua Thien Mu
- ✓ Besuch der Verbotenen Stadt von Hue, der Grabmäler des Tu Duc und Khai Dinh und des Zentralmarktes
- ✓ Fahrt mit einer typischen Dschunke
- ✓ Besuch der Überraschungsgrotte
- ✓ Besuch des „gähnenden Munds“ der Bo Nau
- ✓ Besuch eines Wasserpuppentheaters
- ✓ Stadtrundfahrt Hanoi
- ✓ Fahrt mit dem Tuk Tuk nach Angkor Thom
- ✓ Besuch des Bayon Tempel
- ✓ Segnung durch einen buddhistischen Mönch
- ✓ Besuch des Banteay Srei Tempel
- ✓ Besuch des Tempel Pre Rup
- ✓ Bootsfahrt zum Dorf Kampong Phluck
- ✓ Besuch der Tempelanlage Angkor Wat
- ✓ Apsara Show während des Abendessens
- ✓ Besuch der Tempel des „Kleinen Rundkurses“
- ✓ Besuch von Banteay Kdei
- ✓ Besuch des königlichen Badepools Sra Srang

Tage	Reisetermin	Preis p.P. im DZ	EZZ
15	01.11.–15.11.25	4.579 €	649 €

Bonuspunkte 13

🌳 Sie schützen 60 m<sup>2</sup> Klimawald (s. S. 34)

**120,-** Rabatt bei Zustieg am Terminal sichern!  
Frühzahlerpreis bis 31.10.2024 und Zustieg am Terminal:

ab **4.399,-** € p.P./DZ

**BORDSERVICE  
INKLUSIVE**  
(alle Infos s. S. 24)

**ABSOLUTE TRAUMREISE**  
Riesiges Leistungspaket

Sie sparen **180,-** p.P.

bei Buchung bis 31.10.2024, sofortiger Zahlung  
des Reisepreises und Eigenanreise zum Terminal.



*Diese Reise führt Sie auf die philippinischen Inseln, ein Reich von über 7.000 paradisischen Inseln. Es erwarten Sie eine einmalige Artenvielfalt an Land und Unterwasser sowie kilometerlange Traumstrände. Sie werden während Ihrer Reise die pulsierende Metropole Manila, die Himmelstrepfen von Banaue und den kleinsten Vulkan der Welt besichtigen. Lassen Sie sich von den kolonialen Gebäuden auf Luzon & Cebu in die Vergangenheit zurückversetzen und genießen Sie den atemberaubenden Ausblick über die Chocolat Hills auf Bohol!*

#### 1. Tag **Anreise nach Manila**

Unser Komfortreisebus bringt Sie heute zum Flughafen. Flug nach Manila.

#### 2. Tag **Manila**

Ankunft am Mittag und Begrüßung durch die örtliche Reiseleitung. Sie fahren direkt zu Ihrem Hotel.

#### 3. Tag **Metropole Manila**

Nach Ihrem Frühstück im Hotel werden Sie von Ihrem Reiseleiter abgeholt und unternehmen eine City Tour durch Manila - wozu das Business Viertel Makita, die Altstadt Intramuros und Quiapo sowie das zentrale Viertel gehören. Unterwegs besuchen Sie einige der wichtigsten historischen und kulturellen Sehenswürdigkeiten in Intramuros, wie z.B. die imposante St. Augustin Kirche oder das Fort Santiago. Manila besticht durch eine faszinierende Mischung aus fernöstlicher und spanischer Kultur, gewürzt mit einem „Schuss“ Amerika. Anschließend führt Sie die Tour nach Quiapo, welches oft als das Herz Manilas bezeichnet wird. Der Rest des Tages steht Ihnen zur freien Verfügung.

#### 4. Tag **Kleinsten Vulkan der Welt**

Reisen Sie durch die malerische Landschaft der Provinz Batangas auf Ihren Weg nach Talisay. Nach der Ankunft fahren Sie mit einem motorisierten Boot zum Taal Vulkan. Der 400 m hohe Taal-Vulkan liegt in einer Caldera mit einem Durchmesser von 25 x 30 km. Hier hat sich wieder ein Kratersee mit einer kleinen Insel gebildet. Sie werden den Vulkan besteigen und haben am Kraterand einen wunderschönen Ausblick auf die Caldera des Vulkans. Anschließend geht es zurück zu Ihrem Hotel in Manila.

#### 5. Tag **Manila – Banaue**

Heute führt Sie die Reise nach Banaue. Früh morgens fahren Sie durch den frühmorgendlichen Verkehr in den Norden Luzons, die größte Insel der philippinischen In-

seln. Auf dem Weg machen Sie einen Abstecher zum Blumenmarkt in Dimasalang, wo Blüten und Blätter in allen Farben und Formen die Stände und Straßen säumen. Die Farbenpracht, so frisch und abwechslungsreich, ist in den frühen Morgenstunden ein schöner Anblick. Nun geht es weiter auf der Schnellstraße nach Norden, vorbei an der flachen und fruchtbaren Landschaft der zentralen Ebenen von Luzon. Weiter in Nueva Vizcaya, wo das Klima kühler und angenehmer ist, wachsen Orchideenarten in Fülle, überqueren Sie den südlichen Zugang des Cagayan Valley, indem Sie im Zickzack über die Caraballo Bergkette entlang des Dalton Pass fahren. Sie erreichen am späten Nachmittag Ihr Hotel in Banaue.

#### 6. Tag **„Treppe zum Himmel“**

Sie nehmen an einer lokalen Jeepney-Tour teil, um die atemberaubende Landschaft und faszinierende Kultur von Banaue zu erkunden. Mehrere Wendungen entlang der Hauptstraße führen Sie zu den Reisterrassen. Den besten Ausblick auf diese haben Sie in Barangay. Die Reisterrassen, von denen man annimmt, dass sie über 2000 Jahre alt sind, wurden von alten Stammesangehörigen mit damaligem Werkzeug in die Berghänge geritzt und mit Lehm versiegelt. Jede Terrasse ist bewässert durch ein sorgfältig konzipiertes System aus Wasserkanälen, die von oben nach unten verlaufen. Ein weiterer Höhepunkt der heutigen Tour ist eine kurze Wanderung auf den Reisfeldern von Bangaan. Anschließend wird noch der Marktplatz besucht und Sie haben die Möglichkeit, selbst die Umgebung zu erkunden.

#### 7. Tag **Sagada**

Sie fahren landeinwärts auf dem Bergpfad des Mt. Polis, der Highway schlängelt sich entlang dichtem Unterholz von moosbewachsenen Bäumen und Sträuchern, bis Sie Bontoc erreichen. Hier finden Sie ein bildschönes Mosaik

aus Gemüse-Reisterrassen vor, in der Nähe der kristallklaren Wassers des Chico Rivers. Die Reisterrassen sind niedriger und die Wände aus Steinen vom Fluss. Ein kurzer Besuch im Bontoc Museum gibt Ihnen einen Einblick in das Leben der Igorots, der einheimischen Siedler von Bontoc. Das Museum enthält eine interessante Sammlung von Bildern, alten Karten und Artefakten der Bergstämme in dieser Region. Eine weitere Autostunde entfernt liegt das Tal von Sagada. Sie besichtigen die Lumiang Cave, eine heilige Begräbnisstätte der Igorots, wo alte Kiefernholzsärge an den Höhlenwänden hängen. Sagada ist bekannt für seine Bestattungsriten; die Verstorbenen werden in Särge an die Kalksteinwände der Höhlen und auch Felsen festgepflockt. Bevor Sie das Dorf verlassen, besuchen Sie das Sagada Weaving House, wo handgewebte Produkte aus der Region hergestellt werden.

#### 8. Tag **Baguio City**

Im Anschluss an das Frühstück setzen Sie die Reise entlang des Halsema Highways fort in Richtung der Provinz Benguet, der letzten Etappe in Nord-Luzon. Auf dem Weg machen Sie einen Stopp in Bayangan bei den von mit Gemüse bepflanzten Terrassen. Aus der luftigen Höhe von 7.400 Fuß ist der Ausblick so atemberaubend wie der von den Reisterrassen von Banaue. Jenseits der Gemüsegelder liegt La Trinidad, dieser Ort ist bekannt für seine Erdbeerfelder und befindet sich nur wenige Minuten von der Stadt Baguio entfernt raus. Nach der Ankunft in Baguio City unternehmen Sie eine Tour durch die Stadt. Sie besuchen das Camp John Hay, die Sommerresidenz des Präsidenten der Philippinen, und den Mines View Park, von dem Sie einen schönen Blick auf die umliegenden Hügel genießen können. Schließen Sie den Tag mit einem Besuch des öffentlichen Marktes, einem der buntesten Marktplätze des Landes.

# Inselhüpfen auf den Philippinen

## ... Höhepunkte im Pazifik

### 9. Tag San Guillermo Church in Bacolor Stadt

Am letzten Tag auf Luzon geht es auf der Kennon Road zurück nach Manila. Sie ist das älteste Straßensystem der Kordilleren, welches 1903 von den Amerikanern gebaut wurde. Am Vormittag erreichen Sie Pangasinan, wo Sie einen Stopp am Villais Public Market machen. Hier werden Tonnen an Gemüsesorten von benachbarten Provinzen, einschließlich Benguet verkauft. Einen letzten Halt machen Sie in der Stadt Bacolor, einer der Städte, die von Laher-Fluten bei dem Ausbruch des Mt. Pinatubo im Jahr 1991 getroffen worden ist. Das Gebiet war dadurch einst Ödland aus Asche und Sand, begrabenen Häusern, Kirchen und Gebäuden. Heute gibt es nur noch wenige Zeugen der Zerstörung zu sehen. Auf dem North Expressway verwandelt sich die Landschaft von weiten offenen Flächen zur städtischen Fläche. Am frühen Nachmittag kommen Sie in Manila an und werden zu Ihrem Hotel gefahren.

### 10. Tag Cebu

Es erfolgt die Fahrt zum Flughafen für Ihren Weiterflug nach Cebu. Ankunft und Transfer zum Hotel. Der Rest des Tages steht zur freien Verfügung.

### 11. Tag Die älteste Stadt der Philippinen

Die Stadtrundfahrt beginnt mit einem Besuch des majestätischen Taoist Tempels. Sechs Kilometer vom Stadtzentrum entfernt liegt dieser beeindruckende und sehr verzierte Tempel der Daoismus Religion. Auf dem Weg zur Basilika fahren Sie vorbei an Cebus Provinzhauptstadt und dem Carbon Markt, wo viele frische Produkte, wie frischer Fisch, exotische Früchte und Gemüse, Blumen aber auch Kunsthandwerk und weitere regionale Spezialitäten angeboten werden. Die Basilica Minore del Santo beherbergt die Statue des Jesuskindes und ist mit der Geschichte der Verbreitung des Katholizismus auf den Philippinen untrennbar verbunden. Ein kurzer Spaziergang entfernt ist Magellan's Cross, der Ort an dem die ersten philippinischen Christen getauft wurden im 16. Jahrhundert. Nicht weit entfernt liegt das Fort San Pedro, die erste dreieckige Bastion der Philippinen. Die Mauern des Forts wurden restauriert und im Innenhof ist ein Garten angelegt, ein verlockendes Refugium unweit der Hektik des Hafens. Weiter geht es zum Museum Casa Gorodo, wo die koloniale Wohnkultur der Jahre 1860 bis 1920 ausgestellt wird. Sie finden hier antike Möbel, Haushaltsgegenstände sowie auch Gemälde. Anschließend Rückfahrt zum Hotel.

### 12. Tag Bohol

Im Anschluss an das Frühstück fahren Sie zum Pier, von wo Sie eine 2-stündige Fährfahrt zur Insel Bohol unternehmen. Sie werden bereits am Fährhafen von Bohol erwartet und zu Ihrem Hotel gefahren. Der Rest des Tages steht Ihnen zur freien Verfügung.

### 13. Tag Chocolate Hills & Flussfahrt auf dem Loboc

Sie verlassen die Hotelanlage früh am Morgen für einen Tagesausflug, der Sie zu den Wundern von Bohol führt. Erster Halt ist die Philippine Tarsier Foundation in Corella, die als Refugium für einer der kleinsten Primaten der Welt, den Tarsier (Koboldmaki), dient. Beobachten Sie diese seltenen, nachtaktiven Tiere in ihrem natürlichen

Lebensraum und staunen Sie über ihre Agilität, wenn sie sich bewegen, von einem Baum zum anderen springen und ihren Kopf um fast 360 Grad schwenken. Sie fahren weiter nach Baclayon, wo eine der ältesten christlichen Bastionen der Philippinen steht. Das Gotteshaus gleicht einer Festung und ist im inneren mit kunstvollen Wand- und Deckenbemalungen verziert. Auf dem Weg zu den „Chocolate Hills“ fahren Sie durch den „Man made Forest“, ein künstlich angelegter Wald aus Mahagoni-Bäumen. Die „Chocolat Hills“ prägen das Landschaftsbild von Bohols Zentrum. Sie sind ca. 30 bis 50 m hoch und in der trockenen Jahreszeit sind die Hügel mit braunem Gras bedeckt, was manchen einen an Schokolade erinnert. Von einer Aussichtsplattform haben Sie einen malerischen Blick auf die faszinierenden Hügel, die wie von Menschen geschaffen aussehen durch ihre ebenmäßige Form. Anschließend steht eine Flussfahrt auf dem Loboc Fluss auf dem Programm, wo Ihnen stromaufwärts auf einem schwimmenden Restaurant Ihr Mittagessen serviert wird. Währenddessen können Sie die wunderschöne Landschaft bestaunen. Nach diesem tollen Erlebnis geht es zurück zum Hotel. Hier haben Sie Zeit, die Umgebung

auf eigene Faust zu erkunden und die Annehmlichkeiten des Hotels zu nutzen.

### 14. Tag Entspannung pur

Entscheiden Sie selbst, wie Sie diesen Tag gestalten möchten. Entspannen Sie am Pool oder am Strand und nutzen Sie das Angebot der Hotelanlage.

### 15. Tag Abschied von den Philippinen

Transfer zum Flughafen und Rückflug nach Deutschland.

### 16. Tag Ankunft in Deutschland und Heimreise

Rückfahrt in die Heimatorte.



### Reiseleistungen

- ✓ 60 € Frühzahlerabbatt (bis 31.10.2024)
- ✓ 30 € Frühbucherrabatt (bis 31.12.2024)
- ✓ Taxiservice von & zur Haustür
- ✓ kleines Begrüßungsfrühstück
- ✓ Transfer im Komfortreisebus zum und vom Flughafen
- ✓ 1 Gepäckstück à 20 kg p.P.
- ✓ gratis Bordverpflegung im Bus (s. S. 24) beim Hin- & Rücktransfer zum Flughafen
- ✓ SCHUBERT Reisebegleitung
- ✓ Flug mit renommierter Fluggesellschaft nach Manila und zurück in der Economy Class
- ✓ 1 x Inlandsflug Manila – Cebu
- ✓ Flughafen-, Sicherheitsgebühren, Luftverkehrsabgabe & Kerosinzuschlag
- ✓ Transfer Flughafen – Hotel – Flughafen
- ✓ 13 x Übernachtungen in Hotels der gehobenen Mittelklasse mit Dusche und/oder Bad/WC inkl. (ausgenommen in Nord-Luzon – teils sehr einfache Unterkünfte)
- ✓ 13 x Frühstück
- ✓ 14 x Abendessen

Hinweise: Reisedokument (Reisepass) muss zum Zeitpunkt der Einreise noch mindestens sechs Monate gültig sein. Der Name in den E-Tickets muss mit dem Namen im Reisedokument übereinstimmen. Eventuell weiter anfallende Eintrittsgelder sind nicht im Reisepreis enthalten. Die Kurtaxe/Beherbergungssteuer ist vor Ort zu zahlen.

★★★★ / ★★★★★

### Hotels auf den Philippinen

- ✓ 9 x Mittagessen (ohne Getränke)
- ✓ deutschsprachige Reiseleitung
- ✓ Eintritte zu den angegebenen Besichtigungen
- ✓ alle Transfers und Überlandfahrten in landestypischen klimatisierten Reisebussen (Fahrzeuge entsprechend der Teilnehmerzahl)
- ✓ Stadtrundfahrt Manila
- ✓ Ausflug Quiapo
- ✓ Ausflug zum Taal Vulkan
- ✓ Besuch des Blumenmarktes in Dimasalang
- ✓ Jeepney-Tour in Banaue
- ✓ Besuch der Reisterrassen in Barangay
- ✓ Besuch des Bontoc Museum
- ✓ Besuch der Lumiang Cave in Sagada
- ✓ Besuch des Sagada Weaving House
- ✓ Stadtrundfahrt durch Baguio City
- ✓ Besuch des Villais Public Market in Pangasinan
- ✓ Stadtrundfahrt Cebu
- ✓ Besuch des Taoist Tempels Cebu
- ✓ Fährüberfahrt zur Insel Bohol
- ✓ Ausflug zu den „Wundern von Bohol“
- ✓ Flussfahrt auf dem Loboc-Fluss

Tage	Reisetermin	Preis p.P. im DZ	EZZ
16	01.11.–16.11.25	5.879 €	1.499 €
Bonuspunkte 14		🌳 Sie schützen 64 m <sup>2</sup> Klimawald (s. S. 34)	
120,- Rabatt bei Zustieg am Terminal sichern!		ab 5.699,- € p.P./DZ	
Frühzahlerpreis bis 31.10.2024 und Zustieg am Terminal:			

**BORDSERVICE  
INKLUSIVE**  
(alle Infos s. S. 24)

**ERLEBNISRUNDREISE**  
Riesiges Leistungspaket

Sie sparen **180,-** p.P.

bei Buchung bis 31.10.2024, sofortiger Zahlung  
des Reisepreises und Eigenreise zum Terminal.

*Erleben Sie China, das sich von der Qin-Dynastie (sprich: tschin) des ersten Kaisers und Reichseinigers Qin Shi Huangdi ableitet. Der Kaiser, der die Große Mauer zu 6.700 km verband und der sich für sein Grabmal in Xian 10.000 Terrakotta-Soldaten aus Ton anfertigen ließ. Entdecken Sie mit uns die Weltwunder Chinas. Die Paläste und Tempel, die fantastischen Grabanlagen der Kaiser, die einmaligen Bauwerke – aber auch die alten „Hutongs“ (Wohnhöfe), die mitten in Peking an die „Wehrdörfer“ der mongolischen Herrscher erinnern.*

#### 1. Tag Anreise nach Shanghai

Unser Reisebus bringt Sie heute zum Flughafen nach Frankfurt und Sie fliegen mit AIR CHINA nonstop nach Shanghai.

#### 2. Tag Shanghai

Ankunft in Shanghai. Nach Erledigung der Einreiseformalitäten Begrüßung durch Ihre örtliche Reiseleitung. Transfer zum Hotel. Spaziergang am „Bund“ und durch die Nanjinglu-Einkaufsstraße. Hier befinden sich zahlreiche Geschäfte, Restaurants, Kinos sowie das Warenhaus Nr. 1. A Shanghai. Die bewegte Vergangenheit der Stadt mit Opium-Kriegen, Flüchtlingsströmen, Freihafen der Westmächte bis zur Modernität der Neuzeit lässt sich heute noch in Stadtteilen, Häusern, Fassaden und vor allem an den eindrucksvollen Fassaden am „Bund“ nachvollziehen. Wer das moderne China sehen will, für den ist diese Stadt ein Muss! Diese Stadt schwelgt in der Giganto-

manie der Architektur. Hier leben die „Weltmeister“ des Bauens von Brücken und Hochhäusern. Shanghai, diese Mega-City Asiens, ist eine lebendige Stadt voller Überraschungen: jung und dynamisch aber auch alt und traditionell. Dazu ein Unterhaltungs-, Shopping- und Gourmet-Paradies aller erster Güte.

#### 3. Tag Shanghai – Altstadt

Der heutige Ausflug führt Sie zuerst in die Altstadt mit einem Bummel durch die schmalen Straßen, vorbei an zahllosen Imbissbuden, kleinen Restaurants, prallgefüllten Läden und bunten Märkten. Ganz in der Nähe der Altstadt besuchen Sie den Yu-Garten, der noch aus der Ming-Zeit stammt und ein Beispiel der traditionellen und typisch chinesischen Gartenbaukunst ist. Danach Besuch des Jade-Buddha-Tempels, der eine Buddha-Figur aus weißer Jade von unschätzbarem Wert beherbergt.

#### 4. Tag Wasserdorf Zhujiajiao

Zu den wichtigsten Sehenswürdigkeiten im „Venedig Shanghais“, mit ihrer Vielzahl an Brücken und Kanälen, zählen die Fangsheng-Brücke und das „Teehaus auf dem Wasser“. Zurück in Shanghai bummeln Sie am Nachmittag durch das restaurierte Stadtviertel Tianzifang, das nach einem chinesischen Maler benannt wurde. Hier haben sich inzwischen gleichermaßen Künstler wie Geschäftsleute niedergelassen und es hat sich zu einem der trendigen Anziehungspunkte in der Stadt Shanghai entwickelt.

#### 5. Tag Shanghai – Yichang

Am frühen Morgen erfolgt der Transfer zum Bahnhof (Frühstücksbox) und Zugfahrt mit dem neuen modernen Hochgeschwindigkeitszug CRH380 nach Yichang (Dauer ca. 6 Std). Ankunft am Nachmittag und Transfer zu Ihrem Kreuzfahrt-Schiff.

#### 6. bis 8. Tag Yangtze-Kreuzfahrt

Beginn Ihrer Yangtze-Kreuzfahrt: eine neue, faszinierende Welt, die es zu entdecken gilt! Ein architektonisches Weltwunder ist zweifelsohne auch der Drei-Schluchten-Staudamm, der mit seiner 5-stufigen Mega-Schleuse der größte Staudamm der Welt ist! Die Fahrt mit dem Bus zu einem Aussichtspunkt mit Blick auf den Drei-Schluchten-Staudamm in Sandouping gehört ebenfalls zu den besonderen Höhepunkten Ihrer Yangtze-Kreuzfahrt.

#### 9. Tag Chongqing – Xian

Ankunft in Chongqing, Ausschiffung. Jetzt haben Sie den schönsten Teil des Yangtze hinter sich. Nach der Ankunft unternehmen Sie - wenn es die Zeit erlaubt - eine kleine Stadtrundfahrt. Transfer zum Flughafen und Flug nach Xian. Transfer zum Hotel.

#### 10. Tag Xian

Ausflug zu der weltberühmten „Terrakotta-Armee“. Bei Brunnen-Bohrungen im März 1974 machten Bauern einen archäologisch sensationellen Fund: die Terrakotta-Armee, eine auf drei unterirdische Bereiche verteilte Streitmacht, so menschenähnlich, dass man



Xian – „Terrakotta-Armee“

# China

## ... mit Shanghai, Xian, Peking und Yangtze-Kreuzfahrt

glauben könnte, diese unterirdische Armee könnte die strategische Schlachtordnung der damaligen Zeit sofort in die Tat umsetzen. Die „Große Wildgans-Pagode“ ist der zweite Sakralbau und gehört zum „Tempel der großen Gnade und Güte“, den Prinz Li Zhi im 7. Jahrhundert zu Ehren seiner Mutter erbauen ließ. Sie beeindruckt mit sieben Geschossen und 64 m Höhe. Im Anschluss Besichtigung der Stadtmauer aus der Ming-Zeit. Sie ist bis zu 12 m hoch, bis zu 18 m breit und mit 4 Toren und zahlreichen Wachtürmen versehen.

### 11. Tag Xian – Peking

Transfer zum Flughafen und Flug von Xian nach Peking. Das älteste Dokument besagt, dass Peking mit dem damaligen Namen Ji (= Schilf) vor etwa 3000 Jahren gegründet wurde. In der Ming-Dynastie kam es mit dem Namen Beiping („nördlicher Friede“) als Regierungssitz zum heutigen Namen Beijing („Nördliche Hauptstadt“). Sie war 490 Jahre lang die Residenz von 24 Ming- und Qing-Kaisern. Entdecken Sie mit uns die einmaligen Kulturschätze, die fast alle zum Welt-erbe der UNESCO zählen. Es folgt der Besuch des Sommerpalastes. Der Sommerpalast liegt etwas außerhalb Pekings und war ursprünglich ein Privat-Garten, der in verschiedene Bereiche aufgeteilt ist. Mit 290 ha ist er der größte Park Chinas, den der Kaiser 1153 unter dem Namen „Garten des goldenen Wassers“ anlegen ließ. Prachtvolle Hallen, beeindruckende Tempel, Gärten der Harmonie, kunstvolle Brücken und das phantastische Marmorschiff sind nur einige Zeugen dieser kaiserlichen Wunderwelt.

### 12. Tag Peking

Fahrt zur Großen Mauer mit Spaziergang zur Allee der Tiere. „Wer nicht auf die große Mauer gestiegen ist, ist kein wahrer Held“; diese Volksweisheit zeugt von dem großen Respekt, den die Chinesen diesem Bauwerk erweisen. Sie erstreckt sich heute über 6700 km und soll aus dem Weltraum zu sehen sein. Im 8. und 5. Jh. v. Chr. als erste Grenzbefestigungen erbaut, ließ der legendäre Kaiser und Reichseiniger Qin Shi Huangdi die verschiedenen Wälle verbinden und schuf so mit einem gigantischen Aufwand an Menschen und Material dieses einmalige Monumentalbauwerk gegen die Angriffe der mongolischen Reiterheere. Auf der Rückfahrt nach Peking Besichtigung des Olympiaparks von 2008.

### 13. Tag Peking – Tiananmen-Platz

Der Platz des „Himmlichen Friedens“ wird im Norden



Shanghai

vom Tor des Himmlichen Friedens, im Westen von der Volkskongresshalle, im Süden von der Mao-Zedong-Halle und im Osten vom Historischen Museum eingerahmt. Der Kaiserpalast oder auch die „Verbotene Stadt“ ist das größte und bedeutendste Bauwerk Chinas. Die 720 000 m<sup>2</sup> große Anlage ist von einer 10 m hohen purpurnen Mauer umgeben, die dem normal Sterblichen den Zugang verwehrte. Im Palast selbst herrscht das kaiserliche Gelb in den glasierten



Peking – „Verbotene Stadt“

Ziegeln der Hauptgebäude vor. Der große südliche Teil war vor allem repräsentativen und zeremoniellen Anlässen gewidmet, während der kleinere nördliche Teil der private Wohnbereich der Kaiser, ihrer Konkubinen sowie der Eunuchen war.

### 14. Tag Rückflug und Heimreise

Transfer zum Flughafen und Rückflug mit Air China Nonstop von Peking zurück nach Frankfurt am gleichen Tag. Von hier aus treten Sie Ihre Heimreise an.



### Reiseleistungen

- ✓ 60 € Frühzahlerabbatt (bis 31.10.2024)
- ✓ 30 € Frühbucherrabatt (bis 31.12.2024)
- ✓ Taxiservice von & zur Haustür
- ✓ kleines Begrüßungsfrühstück
- ✓ Transfer im Komfortreisebus zum und vom Flughafen
- ✓ 1 Gepäckstück à 20 kg p.P.
- ✓ gratis Bordverpflegung im Bus (s. S. 24) beim Hin- & Rücktransfer zum Flughafen
- ✓ SCHUBERT Reisebegleitung
- ✓ Linienflüge mit AIR CHINA von Frankfurt nach Shanghai und von Peking zurück, jeweils Nonstop und in der Economy-Klasse
- ✓ 2 innerchinesische Linienflüge in Economy-Klasse, 23 kg Freigepäck je Person
- ✓ Flughafen-, Sicherheitsgebühren, Luftverkehrsabgabe & Kerosinzuschlag

Hinweise: Reisedokument (Reisepass) muss zum Zeitpunkt der Einreise noch mindestens sechs Monate gültig sein. Der Name in den E-Tickets muss mit dem Namen im Reisedokument übereinstimmen. Eventuell weiter anfallende Eintrittsgelder sind nicht im Reisepreis enthalten. Die Kurtaxe/Behördensteuer ist vor Ort zu zahlen.



### Hotels in China

- ✓ Transfer Flughafen – Hotel – Flughafen
- ✓ Zugfahrt mit dem Hochgeschwindigkeitszug CRH, 2. Klasse von Shanghai nach Yichang
- ✓ Transfers und Fahrten in klimatisierten Reisebussen inklusive Gepäckbeförderung
- ✓ Führung und Betreuung durch eine durchgehend deutschsprachige Reiseleitung ab/bis China
- ✓ zusätzlich Führung und Betreuung durch örtliche deutschsprachige Reiseleiter
- ✓ Besichtigungsprogramm laut Ausschreibung inkl. Eintrittsgelder
- ✓ 8 x Übernachtung in 4-Sterne-Hotels
- ✓ 4 x Übernachtung an Bord eines Premium-Yangtze-Schiffes in einer Standard-Kabine
- ✓ 12 x Halbpension als Mittag- oder Abendessen während der gesamten Reise

Tage	Reisetermine	Preis p.P. im DZ	EZZ
14	08.05.–21.05.25	3.479 €	499 €
14	06.11.–19.11.25	3.379 €	499 €
Aufpreis Kabine Deck 3			89 €
Aufpreis Kabine Deck 4			119 €
Aufpreis EK Deck 2			299 €
Aufpreis EK Deck 3			379 €
Aufpreis EK Deck 4			399 €

Bonuspunkte 12

Sie schützen 56 m<sup>2</sup> Klimawald (s. S. 34)

**120,-** Rabatt bei Zustieg am Terminal sichern!  
Frühzahlerpreis bis 31.10.2024 und Zustieg am Terminal:

ab **3.299,-** € p.P./DZ

**BORDSERVICE  
INKLUSIVE**  
(alle Infos s. S. 24)

*Fuji*

**TRAUMHAFTE FLUGREISE**  
Großes Leistungspaket

Sie sparen **180,-** p.P.

bei Buchung bis 31.10.2024, sofortiger Zahlung  
des Reisepreises und Eigenreise zum Terminal.

*Begleiten Sie uns in ein Land voller faszinierender Kontraste: In Japan existieren uralte Traditionen und die Errungenschaften der Moderne harmonisch nebeneinander. Lassen Sie sich vom strukturierten Großstadtdschungel der Metropolregion Tokyo „verschlucken“ und genießen Sie die reizvollen Naturlandschaften zur schönsten Jahreszeit. Ein Land voller Gegensätze lässt Sie staunend in eine einzigartige Kultur eintauchen: Kunstvolle Zen-Gärten, pulsierende Einkaufsmeilen und raue Bergwelten warten darauf, von Ihnen entdeckt zu werden.*

### 1. Tag Anreise – Japan

Unser Reisebus bringt Sie zum Flughafen und Sie fliegen mit Emirates von Frankfurt via Dubai nach Tokyo.

### 2. Tag Ankunft in Japan

Heute heißt es Yokoso – „Herzlich willkommen“ in Tokyo am Flughafen Haneda. Hier begrüßt Sie Ihre Reiseleitung und bringt Sie mit dem Bus zum Hotel in Tokyo. Nutzen Sie den Rest des Tages für erste Eindrücke und erleben das schrille Citylife in Japans Hauptstadt.

### 3. Tag Tokyo

Riesig und lebendig: Das ist Tokyo. Die Metropole stellt sich Ihnen mit höchst unterschiedlichen Gesichtern vor. Als Auftakt steht der Meiji-Schrein in einem weitläufigen Park auf dem Programm, Symbol der Verbindung des Kaiserhauses mit dem Shintoismus, der alten Naturreligion Japans. Einen imposanten Akzent der Vertikale setzt der ultramoderne Multiplex Roppongi Hills Mori Tower, von dessen Aussichtsetage Sie einen großartigen Panoramablick über das schier unendliche Häusermeer der japanischen Hauptstadt genießen. Ein Fotostopp vor dem Kaiserpalast an der Nijubashi-Brücke ist außerdem eingeplant. Im vornehmen Stadtviertel Ginza gibt es elegante Boutiquen und Geschäfte und im traditionellen Stadtteil Asakusa finden Sie den buddhistischen Kannon-Tempel. Der Weg dorthin führt über die belebte Nakamise-dori bis hin zum Donnerort mit seiner 750 kg schweren Laterne. Bei einem Spaziergang am Ufer des Sumida-Flusses werfen Sie einen Blick auf Tokyos Fernsehturm Sky Tree, mit 634 m aktuell dritthöchstes Bauwerk der Welt. Heute Abend

besteht die Möglichkeit zur Teilnahme an einem Gruppen-Begrüßungsdinner. Ihre Reiseleitung wählt ein landestypisches Restaurant für Sie aus.

### 4. Tag Tokyo

Entdecken Sie weitere Sehenswürdigkeiten der japanischen Hauptstadt auf eigene Faust. Oder schließen Sie sich dem Busausflug nach Nikko im Rahmen des Ausflugspakets an.

#### 1. fakultativer Ausflug „Nikko“

Nikko zählt zu den kulturellen Highlights einer jeden Japanreise. Eingerahmt von der landschaftlichen Schönheit des Nikko-Nationalparks breitet sich ein weitläufiger Schrein- und Tempelbezirk (UNESCO-Weltkulturerbe) in der hügeligen Umgebung des Städtchens Nikko aus. Herausragende Glanzlichter sind der Taiyuin-Tempel und die unzähligen Schöpfungen der Holzschnitzkunst am Toshogu, im 17. Jh. zur Zeit der Blüte von Architektur und Kunst geschaffen. Er ist Nikkos wichtigster Schrein und zugleich Mausoleum des ersten Tokugawa-Shoguns. Am frühen Abend können Sie die vielen Eindrücke bei Ihrer Rückkehr nach Tokyo auf sich wirken lassen.

#### 5. Tag Tokyo – Kamakura – Fuji-Hakone-Izu-Nationalpark

Eine ca. einstündige Busfahrt an die Pazifikküste nach Kamakura führt Sie heute ins späte 12. Jahrhundert zum Sitz des ersten Shogunats, unter anderem zum Hasedera-Tempel mit tausenden Jizo Schutzheiligen der ungeborenen Kinder und dem berühmten Großen Buddha. Vorbei an dichten Bambus-Zedernwäldern

und Reisfeldern geht es weiter in den Fuji-Hakone-Izu-Nationalpark auf eine Bootstour (wetterabhängig). Lassen Sie sich von der Bergwelt Hakones verzaubern und genießen Sie bei klarer Sicht fantastische Impressionen des heiligen Berges Fuji-san. Der 3.776 m hohe Vulkan ist berühmt für seine ebene Form und wurde als heiliger Ort und Quelle künstlerischer Inspiration in die Liste des UNESCO-Welterbes aufgenommen. Am Abend ist der Gang in ein Onsen (Thermalbad) die Gelegenheit, den Tag im Hotel typisch japanisch zu beenden. Für die Übernachtung steht heute nur leichtes Handgepäck zur Verfügung.

#### 6. Tag Zugfahrt nach Himeji – Hiroshima

Der Bus bringt Sie heute früh nach Mishima, Ausgangspunkt Ihrer Fahrt mit dem hochmodernen Shinkansen Supereexpresszug nach Himeji. Die knapp 525 km lange Strecke legt der Shinkansen klimafreundlich in weniger als 3 Stunden zurück. Lehnen Sie sich zurück und lassen Sie die einzigartige Landschaft an sich vorbeifliegen. Am Bahnhof Himeji erwartet Sie dann Ihr Reisebus. Vor der Weiterfahrt nach Hiroshima besichtigen Sie die strahlende „Burg des weißen Reihers“ (UNESCO-Weltkulturerbe). Japans größte und schönste Burg wurde im 17. Jh. zu ihrer heutigen Form ausgebaut und erstrahlt nach umfassender Restaurierung wieder in ihrer ganzen Pracht. Für den Abend in Hiroshima empfehlen wir Ihnen eine kulinarische Entdeckungsreise – in den zahlreichen Okonomiyaki-Restaurants ist die beliebte „japanische Pizza“ besonders köstlich.



# Frühling in Japan

... mit Tokyo – Kamakura – Himeji – Hiroshima – Nara – Kyoto

## 7. Tag Hiroshima & Ausflug auf die Insel Miyajima

Der Tag beginnt in Hiroshima mit Japans Kriegsvergangenheit: Dem Besuch der Gedenkstätten und einem Spaziergang durch den eindrucksvollen Friedenspark zum Atombomben-Dom. Das Friedensmuseum verlangt jedem ehrfürchtige Stille ab. Anschließend erreichen Sie in ca. einer Stunde per Bus und Fähre die in der Inlandsee gelegene heilige Insel Miyajima. Bei Flut spiegelt sich das berühmte Tor des Itsukushima-Schreins, Japans wohl schönster Kultstätte des Shintoismus, rot glänzend im Wasser. Am frühen Abend Rückkehr zum Hotel in Hiroshima.

## 8. Tag Hiroshima – Nara – Kyoto

Morgens starten Sie per Bus nach Nara, der Wiege der japanischen Kultur. Nara war im 8. Jh. die erste Hauptstadt Japans, von der aus dauerhaft regiert wurde. Zu Fuß spazieren Sie durch den Nara-Park zu den einzelnen Besichtigungspunkten und können dabei ganz nah das zahme freilaufende Rotwild beobachten. Besonderes Glanzlicht des Tages mit gleich zwei Superlativen ist der Daibutsu, die größte bronzene Buddha-Statue der Welt. Er wird im Todaiji-Tempel, einem der weltweit größten Holzgebäude, verehrt. Entlang des Weges zum Kasuga-Schrein ist die einzigartige Atmosphäre tausender Stein- und Bronzelaternen tief bewegend. Am späten Nachmittag erreichen Sie Ihr Hotel im altherwürdigen Kyoto.

## 9. Tag Kyoto

In Kyoto schlägt das historische, kulturelle und auch touristische Herz Japans. Die auf drei Seiten von Bergen umrahmte und über 1.100 Jahre alte Kaiserstadt kann unter anderem mit unglaublichen 2.000 Tempeln, Pagoden und Schreinen aufwarten, von denen 17 zum Weltkulturerbe der UNESCO zählen. Besonders prachtvoll präsentiert sich Kyoto zur Kirschblütezeit im März/April und im November, wenn der Ahorn sein leuchtendes Farbenspiel entfaltet. Beginnend mit dem Tempel Ryoan-ji inmitten seines kunstvoll kargen Zengartens besuchen Sie die Anlage des Kinkakuji und das Nijo-Schloss des Tokugawa-Shogunats, in dem Sie in das Palastleben alter Tage zurückversetzt werden. Am Nachmittag locken die bunten Straßen Shijo und Kawaramachi zu einem Shopping-Bummel und die

traditionelle Kyotoer Marktstraße Nishiki-dori eröffnet Ihnen die Vielfalt der japanischen Küche. Seien Sie mutig und probieren Sie die kulinarischen Köstlichkeiten.

## 10. Tag Kyoto

Sofern Sie heute nicht auf eigene Faust auf Entdeckungstour gehen, können Sie im Rahmen des fakultativen Ausflugspakets zusammen mit Ihrer Reiseleitung weitere sehenswerte Highlights der alten Kaiserstadt besuchen.

### 2. fakultativer Ausflug „Kyoto entdecken“

Per Bus erreichen Sie zunächst den Silbernen Pavillon (Ginkakuji) im Nordosten der Stadt. Wenn die Kirschblüten blühen, spazieren Sie über den nahe gelegenen Philosophenweg und genießen das prächtige Blütenmeer. Am Heian-Schrein, mit Japans größtem Schreintor, schlendern Sie durch die Gartenanlage. Anschließend laden die Schreintor-Galerien am Fushimi-Inari-Schrein zum Spazieren ein. Höhepunkt des Tages ist die imposante Tempelhalle des Sanjusangendo mit ihren 1.001 Holzstatuen der buddhistischen Gnadengottheit Kannon. Am Abend können Sie mit etwas Geduld und Glück in den Gassen des denkmalgeschützten Altstadtviertels Gion eine Geisha zu Gesicht bekommen. Lassen Sie die Eindrücke Ihrer

Reise noch einmal in gemeinsamer Runde Revue passieren. Anschließend Transfer zum Flughafen-Insel Osaka/Kansai und Rückflug mit Emirates via Dubai zurück nach Frankfurt.

## 11. Tag Kyoto – Peking

Heute heißt es „Sayonara Japan“. Der Vormittag steht Ihnen zur freien Verfügung. Sie haben noch einmal die Möglichkeit, die Kaiserstadt selbstständig zu erkunden, am frühen Nachmittag Bustransfer zur Flughafen-Insel Osaka/Kansai und Flug nach Peking. Ankunft in Peking und Empfang durch Ihre Reiseleitung. Anschließend erfolgt der Transfer zum Hotel. Am Abend internationales Buffet im Hotel.

## 12. Tag Ankunft in Deutschland

Nach einer beeindruckenden Reise landen Sie in Frankfurt und treten die Heimreise im Bus an.



★★★★ / ★★★★★

### Reiseleistungen

- ✓ 60 € Frühzahlerabbatt (bis 31.10.2024)
- ✓ 30 € Frühbucherrabatt (bis 31.12.2024)
- ✓ Taxiservice von & zur Haustür
- ✓ kleines Begrüßungsfrühstück
- ✓ Transfer im Komfortreisebus zum und vom Flughafen
- ✓ 1 Gepäckstück à 20 kg p.P.
- ✓ gratis Bordverpflegung im Bus (s. S. 24) beim Hin- & Rücktransfer zum Flughafen
- ✓ SCHUBERT Reisebegleitung
- ✓ Linienflug mit Emirates von Frankfurt via Dubai nach Tokyo und zurück ab Osaka (Economy-Class)
- ✓ Flughafen-, Sicherheitsgebühren, Luftverkehrsabgabe & Kerosinzuschlag
- ✓ Transfer Flughafen – Hotel – Flughafen

Hinweise: Reisedokument (Reisepass) muss zum Zeitpunkt der Einreise noch mindestens sechs Monate gültig sein. Der Name in den E-Tickets muss mit dem Namen im Reisedokument übereinstimmen. Eventuell weiter anfallende Eintrittsgelder sind nicht im Reisepreis enthalten. Ausflüge werden (teilweise) von fremden, örtlichen Leistungsträgern durchgeführt und unterliegen deren Bedingungen und Verfügbarkeit. Preis- und Programmänderungen vorbehalten. Die Ortstaxe/Beherbergungssteuer ist vor Ort zu zahlen.

### Hotels in Japan

- ✓ 8 x Übernachtungen in guten Mittelklassehotels
- ✓ 8 x Frühstück
- ✓ Shinkansen Superexpress-Fahrt Mishima – Himeji am 6. Reisetag auf reservierten Plätzen in der 2. Klasse
- ✓ alle Besichtigungen mit Bus bzw. mit öffentlichen Verkehrsmitteln und Spaziergängen inkl. Eintrittsgeldern laut Programm
- ✓ Hotel im Fuji-Hakone-Izu-Nationalpark mit hauseigenem Onsen (Thermalbad)
- ✓ separater Gepäcktransport Tokyo – Hiroshima über Nacht am 5. Reisetag
- ✓ deutschsprachige, örtliche Reiseleitung vom 2. bis 11. Tag in Japan

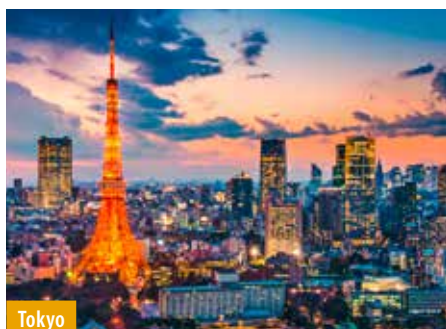

Tokyo

Tag	Reisetermin	Preis p.P. im DZ	EZZ
12	17.03.–28.03.25	4.499 €	599 €
Ausflugspaket (für 4. und 10. Tag)			299 €
Japanischer Abend (am 3. Tag)			199 €
Bonuspunkte 10		🌳 Sie schützen 48 m <sup>2</sup> Klimawald (s. S. 34)	
<b>120,-</b> Rabatt bei Zustieg am Terminal sichern!		ab <b>4.319,-</b> € p.P./DZ	
<small>Frühzahlerpreis bis 31.10.2024 und Zustieg am Terminal.</small>			

**BORDSERVICE  
INKLUSIVE**  
(alle Infos s. S. 24)

**NEUE FLUGREISE**  
Absoluter Traumurlaub

Sie sparen **180,-** p.P.

bei Buchung bis 31.10.2024, sofortiger Zahlung  
des Reisepreises und Eigenanreise zum Terminal.

Besuchen Sie den größten Inselstaat der Erde und tauchen Sie ein in die vielseitige Natur mit seinen Vulkaninseln, Traumstränden und der artenreichen Tierwelt.

#### 1. Tag Anreise

Heut bringt Sie unser Komfortreisebus zum Flughafen nach Frankfurt, von wo aus Sie über Singapur nach Jakarta fliegen.

#### 2. Tag Jakarta

Ankunft am Flughafen von Jakarta. Empfang am Flughafen durch unsere deutschsprachende Reiseleitung und Transfer zum Hotel in Flughafennähe. Der Rest des Tages steht Ihnen zur Erholung zur freien Verfügung. Abendessen und Übernachtung im Hotel „FM 7“.

#### 3. Tag Jakarta – Yogyakarta

Nach dem Frühstück werden Sie von Ihrer örtlichen Reiseleitung am Hotel abgeholt und zum Flughafen begleitet. Sie fliegen weiter nach Yogyakarta. Dort angekommen, empfängt Sie Ihre neue, örtliche Reiseleitung und bringt Sie zum Hotel. Der Rest des Tages steht Ihnen zum Erholen zur freien Verfügung. Übernachtung und Abendessen im Hotel „Gallery Prawirotaman“.

#### 4. Tag Yogyakarta

Neben der offiziellen Schreibweise von „Yogyakarta“, wurde diese Stadt üblicherweise als Jogja ausgesprochen und geschrieben. Die moderne Schreibweise ist Yogya. Sie ist das beliebteste Touristenziel auf Java, vor allem dank ihrer Nähe zu den Tempeln Borobudur und Prambanan. Yogya ist das Zentrum von Kunst und Bildung, sowie die Wiege der traditionellen javanischen Kultur. Heute haben Sie die Gelegenheit, bei einer ganztägigen Stadtrundfahrt noch mehr über Yogyakarta's historische und kulturelle Traditionen zu erfahren. Sie starten mit der Besichtigung vom Sultanspalast, im Volksmund auch als „Kraton“ bekannt - der zentrale Aspekt der javanischen Kosmologie. Ein lokales Cyclo, auch Becak genannt, fährt Sie dann durch die Straßen von Jogja. Hier erhalten Sie einen Einblick in das lokale Leben dieser pulsierenden und doch entspannten Stadt. Sie besuchen auch den benachbarten „Taman Sari“,

Wasser-Palast und Garten. Dieser wurde vor über 200 Jahren durch den ersten Sultan als Badebecken für seinen Harem gebaut. Weiterfahrt ins Umland von Yogyakarta zu der Gegend vom Prambanan. Dort wird Ihnen das Mittagessen in einem lokalen Restaurant serviert. Danach besuchen Sie die nahegelegenen Heiligtümer von Prambanan. Die Tempel für die Götter Brahma, Vishnu und Shiva gehören zu den schönsten und wertvollsten des Hinduismus. Sie wurden im 9. Jh. gebaut und stehen seit 1991 unter dem Schutz des UNESCO-Weltkulturerbes. Diese Tempelanlage zählt zum Königreich Mataram. Rückkehr ins Hotel. Übernachtung und Abendessen.

#### 5. Tag Borobudur

Heute fahren Sie nach Borobudur. Erkunden Sie mit Ihrer Reiseleitung den größten massiven buddhistischen Tempel Indonesiens und erfahren Sie wissenswerte Informationen über die besondere Geschichte, die hinter dem Borobudur Tempel steckt. In mehr als 75 Jahren sollen mehr als 10.000 Arbeiter die Steinblöcke für diesen quadratischen Bau, mit einer Seitenlänge von 123 m, zusammengetragen und in dieser präzisen Form aufgebaut haben. Die Wände und Mauern der Terrassen des UNESCO-Weltkulturerbes sind mit bezaubernden Bas Relief Skulpturen verziert, die das Leben Buddhas auf einer Gesamtlänge von mehr als 5 km darstellen. Ganz oben befinden sich drei weitere Terrassen mit insgesamt 72 Stupas, welche die Hauptstupa von fast 11 m Durchmesser umrahmen. Auf der Rückfahrt erleben Sie eine Fahrt mit einem Pferdewagen, einem einheimischen Dokar, wo Sie einen Blick in das Leben der Landbevölkerung werfen können. Sie fahren auf kleinen Wegen entlang traditioneller Häuser und schauen zu, wie die Dorfbewohner Gemüse ernten, Gebäck herstellen, Vanille- oder Chilischoten trocknen und dabei Gamelan-Musik spielen. Hier wird Ihnen das Mittagessen serviert. Rückkehr nach Yogya. Übernachtung und Abendessen wie am Vortag.

#### 6. Tag Yogyakarta – Mojokerto (Zugfahrt) – Mount Bromo

Eine Frühstücksbox wird Ihnen am sehr frühen Morgen im Hotel serviert, bevor der Transfer zum Bahnhof von Yogyakarta erfolgt. Steigen Sie mit Ihrem Reiseleiter in den Zug ein und genießen Sie die landschaftlich reizvolle Zugfahrt nach Mojokerto in Ost-Java. Das Zugfahren ist eine wunderbare Gelegenheit, lokale Leute zu treffen, und auch der beste Weg, die vulkanische Landschaft von Ost-Java und Zentral-Java zu entdecken. Bei Ankunft in Mojokerto begrüßt Sie Ihr Fahrer zur Weiterfahrt nach Bromo. Auf dem Weg wird Ihnen das Mittagessen in einem lokalen Restaurant serviert. Ankunft in Ihrem Hotel am späten Nachmittag. Der Rest des Nachmittags steht Ihnen zur freien Verfügung. Übernachtung im Hotel „Jiwa Jawa“.

#### 7. Tag Mount Bromo – Ketapang

Sie stehen sehr früh auf, um den Sonnenaufgang am Mount Bromo zu erleben. Sie fahren mit einem Jeep zum Aussichtspunkt mit herrlichem Blick auf den Vulkan Bromo und Umgebung. Bewundern Sie den atemberaubenden Sonnenaufgang. Weiterfahrt mit dem Jeep bis zum Vulkan Caldera, der meistens am Morgen mit Nebel bedeckt ist. Nebel und Asche schaffen eine außergewöhnliche Atmosphäre, die oft mit der Oberfläche des Mondes verglichen wird. Laufen Sie danach bis zu den Stufen, die zum aktiven Kraterand von Bromo führen. Rückkehr mit dem Jeep zu Ihrem Hotel. Zeit zum Auffrischen und Frühstück. Anschließend führt Sie eine lange Busfahrt entlang der Nordküste von Java zum östlichen Teil der Insel. Das Mittagessen wird Ihnen unterwegs in einem lokalen Restaurant serviert. Ankunft am späten Nachmittag in Ihrem auserwählten Hotel in Ketapang. Übernachtung und Abendessen im Hotel „Ketapang Indah“.

#### 8. Tag Kalikatak – Fähre nach Bali – Lovina

Am Morgen besichtigen Sie die Kalikatak Plantage. Diese

# Inselparadies Indonesien

... mit Java und Bali



einst holländische, koloniale Plantage befindet sich auf einem Hügel mit einer atemberaubenden Aussicht. Erfahren Sie mehr über den Kaffee, vom Anbau bis zur Ernte, und verkosten Sie anschließend das Endprodukt. Das Mittagessen wird Ihnen in einem lokalen Restaurant auf der Plantage serviert. Check-in an der Fährstation in Ketapang, bevor Sie die Bali-Straße zur Insel Bali mit der Fähre überqueren. Genießen Sie die aussichtsreiche Fahrt nach Gilimanuk an Balis Westküste. Bei Ankunft Weiterfahrt zu Ihrem Hotel in Lovina. Abschied von Ihrem Reiseleiter und dem Fahrer aus Java. Übernachtung und Abendessen im Hotel „Aneka Lovina“.

## 9. Tag Reisterrassen von Jatiluwih – Ubud

Heute begrüßen Sie Ihren neuen Reiseleiter und Fahrer auf Bali. Abfahrt Richtung Ubud. Auf dem Weg machen Sie einen Zwischenstopp in Bedugul. Dort besichtigen Sie den lokalen Markt, wo Sie viele tropische Früchte, Gemüse, Gewürze und Blumen wie Orchideen finden. Danach Besuch vom Ulun Danu Tempel, wahrscheinlich einer der meist fotografierten Orte in Bali. Der Tempel ist in der Mitte des Sees gelegen und das kleine Stück Land inmitten des ruhigen Gewässers erzeugt den Eindruck, als würde es „schweben“. Danach fahren Sie weiter nach Jatiluwih. Erleben Sie eine landschaftlich reizvolle Fahrt bis zu den Hängen des Vulkans Batukaru, wo Sie die atemberaubenden Reisterrassen von Jatiluwih besichtigen, die zum UNESCO-Weltkulturerbe gehören. Genießen Sie den weitesten Panoramablick auf Balis einmalige Reisterrassen mit ikonischer Schönheit. Diese Gegend ist auch als „Reiskorn-Kammer“ bekannt und eines der besten Beispiele für das Subak System zum Reisanbau in Bali. Hier spazieren Sie ca. 1 Stunde durch die einzigartigen Reisfelder. Das Mittagessen wird Ihnen in einem lokalen Restaurant serviert. Anschließend Weiterfahrt nach Ubud zu Ihrem Hotel. Der Rest des Nachmittags steht Ihnen zur freien Verfügung. Übernachtung und Abendessen im Hotel „Ubud Wana“.

## 10. Tag Ubud

Verbringen Sie heute den Tag mit der Entdeckung der vielen besonderen Reize von Ubud, mit ihren Palästen und lokalen Märkten. Beginnen Sie mit dem Besuch vom Affenwald, danach geht es zum königlichen Palast im Herzen der kleinen Stadt: erbaut im 16. Jh., ist das Schloss immer noch die Heimat von Ubuds König und seiner königlichen Familie. Beenden Sie den morgendlichen Ausflug mit einem Spaziergang durch den Markt von Ubud. Hier kaufen und verkaufen lokale Anbieter sowohl Essen als auch Kunsthandwerk und Textilien. Danach Weiterfahrt in Richtung Tampaksiring. Hier besuchen Sie den wichtigsten Reinigungs-Tempel Tirta Empul, der immer noch für balinesische Zeremonien verwendet wird. Alle Balinesen baden wenigstens einmal im Jahr in diesem heiligen Wasser, um sich spirituell zu reinigen. Das Mittagessen wird Ihnen auf dem Weg in einem lokalen Restaurant serviert. Am Nachmittag Rückfahrt zum Hotel. Der Rest des Tages steht Ihnen zur freien Verfügung. Abendessen im Hotel.

## 11. Tag Ubud – Taman Ayun – Sanur

Nach dem Frühstück verlassen Sie das Hotel in Richtung

Badung Region. Hier besichtigen Sie den königlichen Tempel Taman Ayun, der 1634 gebaut wurde, um als Familientempel der Mengwi-Dynastie zu dienen. Bewundern Sie dieses atemberaubende Stück historischer Architektur. Das Wahrzeichen des Tempels ist der Innenhof, der mit mehreren Meru-Türmen bestückt ist. Die Merus sind sieben-, neun- und elfstöckig und stehen jeweils als Symbol für verschiedene Hindu-Gottheiten. Transfer zu Ihrem Hotel in Sanur. Der Rest des Nachmittags steht Ihnen dort zur freien Verfügung. Übernachtung und Abendessen im Hotel „Respati Beach“ o.ä.

## 12.–13. Tag Sanur/Jimbaran

Ihr Hotel steht Ihnen für die kommenden Tag zur Erholung und zum Baden zur freien Verfügung. Ein besonderes Highlight wartet am Abend auf Sie: KECAK TANZ AM ULUWATU TEMPEL & Seafood Abendessen Abholung vom Hotel am Nachmittag. Erleben Sie heute Abend den tranceähnlichen Kecak Tanz in einer ausgezeichneten Lage mit Blick auf den Uluwatu Tempel. Dieser Tanz

stammt aus den 1930er Jahren und wird ausschließlich von Männern ohne musikalische Begleitung aufgeführt. Stattdessen wird er von einem Männerchor begleitet. Die Tanzvorführung findet auf den Klippen statt, mit Blick auf einen Sonnenuntergang im Indischen Ozean mit dem Tempel Uluwatu im Hintergrund. Das Seafood-Abendessen wird Ihnen im Restaurant „Opia“ serviert.

## 14. Tag Sanur/Jimbaran – Denpasar Flughafen – Singapur – Frankfurt

Der Morgen steht Ihnen bis zum Transfer zur freien Verfügung. Ihr Hotelzimmer steht bis 12 Uhr zur Verfügung. Transfer vom Hotel zum Internationalen Flughafen Ngurah Rai in Denpasar für Ihren Rückflug mit Umsteigeverbindung nach Deutschland, wo Sie am nächsten Tag ankommen werden.

## 15. Tag Frankfurt

Ankunft am Flughafen in Frankfurt und das traumhafte Ende einer schönen Reise.

### Reiseleistungen

- ✓ 60 € Frühzahlerabbatt (bis 31.10.2024)
- ✓ 30 € Frühbucherrabatt (bis 31.12.2024)
- ✓ Taxiservice von & zur Haustür
- ✓ kleines Begrüßungsfrühstück
- ✓ Transfer im Komfortreisebus zum und vom Flughafen
- ✓ 1 Gepäckstück à 20 kg p.P.
- ✓ gratis Bordverpflegung im Bus (s. S. 24) beim Hin- & Rücktransfer zum Flughafen
- ✓ SCHUBERT Reisebegleitung
- ✓ Flug mit renommierter Fluggesellschaft nach Jakarta und zurück ab Bali (Umsteigeverbindung)
- ✓ Inlandsflug Jakarta – Yogyakarta mit indonesischer Fluggesellschaft
- ✓ Flughafen-, Sicherheitsgebühren, Luftverkehrsabgabe & Kerosinzuschlag
- ✓ Transfer Flughafen – Hotel – Flughafen
- ✓ 12 x Übernachtung in den genannten oder gleichwertigen Hotels der guten Mittelklasse
- ✓ 11 x Frühstücksbuffet
- ✓ 1 x Frühstücks-Box am 6. Tag
- ✓ 9 x Abendessen als Menü oder Buffet
- ✓ 1 x Sea-Food-Abendessen
- ✓ 7 x Mittagessen während der Rundreise

**Hinweise:** Reisedokument (Reisepass) muss zum Zeitpunkt der Einreise noch mindestens sechs Monate gültig sein. Ein Einreisevisum ist vor Ort bei Ankunft zu erwerben. Der Name in den E-Tickets muss mit dem Namen im Reisedokument übereinstimmen. Eventuell weiter anfallende Eintrittsgelder sind nicht im Reisepreis enthalten. Die Ortstaxe/Beherbergungssteuer ist vor Ort zu zahlen.



### Hotels in Indonesien

- ✓ Stadtrundfahrt Yogyakarta
- ✓ Besichtigung des Sultanspalastes
- ✓ Besuch des Wasserpalastes und Garten „Taman Sari“
- ✓ Besuch der Heiligtümer von Prambanan
- ✓ Ausflug Borobudur
- ✓ Besichtigung des Borobudur Tempels
- ✓ Besichtigung des Mendut Tempels und des Pawon Tempels
- ✓ Besuch des Dorfes Candirejo
- ✓ Zugfahrt nach Mojokerto in Ost-Java
- ✓ Jeepfahrt zum Sonnenaufgang zum Mount Bromo
- ✓ Jeepfahrt zum Vulkan Caldera
- ✓ Besichtigung der Kaliklatak Plantage
- ✓ Fährüberfahrt Ketapang-Bali
- ✓ Aufenthalt in Bedugul
- ✓ Besichtigung Ulun Danu Tempel
- ✓ Besichtigung der Reisterrassen von Jatiluwih
- ✓ Besuch des Affenwaldes
- ✓ Besuch des königlichen Palastes von Ubud
- ✓ Besuch des Reinigungs-Tempel Tirta Empul
- ✓ Besichtigung des königlichen Tempels Taman Ayun
- ✓ 2 Tage Badeaufenthalt in Sanur

Tage	Reisetermin	Preis p.P. im DZ	EZZ
15	01.10.–15.10.25	3.739 €	529 €
Bonuspunkte 12		Sie schützen 60 m <sup>2</sup> Klimawald (s. S. 34)	
120,- Rabatt bei Zustieg am Terminal sichern!		ab 3.559,- € p.P./DZ	
Frühzahlerpreis bis 31.10.2024 und Zustieg am Terminal:			

**BORDSERVICE  
INKLUSIVE**  
(alle Infos s. S. 24)

# New York



**ABSOLUTE TRAUMREISE**  
zur besten Jahreszeit

Sie sparen **180,-** p.P.

bei Buchung bis 31.10.2024, sofortiger Zahlung  
des Reisepreises und Eigenanreise zum Terminal.

*An der Ostküste der USA warten nicht nur die großen Städte wie New York, Philadelphia oder Boston auf Sie, sondern auch hügelige und bergige Landschaften Neu Englands, sowie das größte Naturschauspiel der Region, die weltberühmten Niagara Fälle. Sie besuchen das Zentrum der Macht, die Hauptstadt Washington, und erleben US-amerikanische Geschichte hautnah.*

### 1. Tag Anreise nach New York

Mit unserem Komfortreisebus bringen wir Sie heute zu Ihrem Abflughafen und Sie fliegen mit einer renommierten Fluggesellschaft „über den Großen Teich“ direkt nach New York City. Gleich nach der Ankunft in New York am Vormittag heißt Sie Ihr deutsch sprechender Reiseleiter am Flughafen willkommen und begleitet Sie auf dem Transfer zum Hotel.

### 2. Tag New York

Erleben Sie heute die Weltstadt New York bei einer Stadtrundfahrt. Die gigantischen Wolkenkratzer Manhattans werden Sie begeistern! Entdecken Sie den Big Apple, bewundern Sie den Times Square, die Saint Patrick's Cathedral auf der 5th Avenue, das Rockefeller Center und den Hauptbahnhof Grand Central Station. Weiter geht es zum Wall Street und Financial District. Als krassen Kontrast zu den Glasbauten erleben Sie an-

schließend das sympathische und idyllische Greenwich Village, Soho und Chinatown. Am Nachmittag fahren Sie mit der Fähre nach Liberty und Ellis Island, wo Sie die berühmte Freiheitsstatue aus nächster Nähe sehen.

### 3. Tag New York – Philadelphia – Washington

Heute brechen Sie nach Philadelphia auf. Während der Stadtrundfahrt durch die ehemalige Hauptstadt der USA, die als „Wiege“ der Amerikanischen Demokratie gilt, sehen Sie die Hall of Independence und die berühmte Freiheitsglocke Liberty Bell, eines der bedeutsamsten Symbole des Landes. 1776 wurde die Unabhängigkeit der Vereinigten Staaten beim Läuten der Liberty Bell erklärt. Nach einer Außenbesichtigung fahren Sie weiter in die heutige Hauptstadt der USA, nach Washington D.C.

### 4. Tag Washington

Nach dem Frühstück entdecken Sie eine Hauptstadt

mit vielen Gesichtern, einer einmaligen Geschichte und einer Vielfalt an historischen Bauten. Während der Stadtführung durch Washington sehen Sie die bekanntesten und wichtigsten Gebäude der USA: das Weiße Haus, den Supreme Court, das Rathaus (Capitol) mit Sitz des US Kongresses sowie „The Mall“, die aus gutem Grund Hauptanziehungspunkt Washingtons ist. Auf und an dieser riesigen Promenade im Herzen der Stadt liegen zahlreiche Gedenkstätten und historische Bauwerke, die zur Geschichte der USA gehören. Anschließend bleibt Ihnen genügend freie Zeit, um am Nachmittag Ihre neuen Eindrücke zu vertiefen.

### 5. Tag Washington – Niagara Falls

Nach einer entspannten Nacht in der Hauptstadt fahren Sie heute an die tosenden Niagara Wasserfälle. Je nachdem, ob Sie einen Amerikaner, oder einen Kanadier fragen – beide werden Ihnen sagen, dass

# USA

## Metropolen des Ostens zum Indian Summer

... New York – Philadelphia – Washington – Niagara Falls – Albany – Boston



Philadelphia



Niagara Falls



Indian Summer

ihr Teil der Wasserfälle beeindruckender und schöner ist. Sie können sich selbst eine Meinung bilden! Sie übernachten auf der kanadischen Seite der mächtigen Wasserfälle.

### 6. Tag **Niagara Falls**

Natürlich wollen Sie heute zu allererst die weltberühmten Wasserfälle sehen. Sie haben die Möglichkeit, an Bord der Hornblower den tosenden Fällen so nahe wie nur möglich zu kommen. Das Gefühl, so dicht an den herabdonnernden Fällen zu sein, wird Sie mit Sicherheit beeindrucken. Nach diesem unvergesslichen Erlebnis fahren Sie nach Toronto. Die Multikulti Metropole hat für jeden etwas zu bieten und wartet nicht nur mit einer großen Hafenfront auf Sie, sondern auch mit ruhigen Plätzen, an denen man sich vom Trubel und dem Großstadtflair ausruhen kann. Während einer Stadtrundfahrt sehen Sie u.a. die Michael's Kathedrale, das Rathaus, das Finanzzentrum von Toronto und den CN Tower.

### 7. Tag **Niagara Falls – Albany**

Nach dem Frühstück geht es wieder ostwärts in Richtung Albany. Auf Ihrer Fahrt entlang der Finger Lakes Region, durchqueren Sie das größte Weinanbaugelände im Staat New York und nach Kalifornien das zweitgrößte der USA. Fast 100 Weingüter befinden sich rund um die drei Hauptseen Keuka, Seneca und Cayuga See, in denen sowohl Weiß- als auch Rotweine angebaut werden. Hier laden wir Sie herzlich zu einer Weinprobe ein. Gegen Abend erreichen Sie Albany am Fluss Hudson River.

### 8. Tag **Albany – Boston**

Über den Green Mountain National Forrest geht es weiter in die Universitätsstadt Boston, wo Sie am Nachmittag ankommen. Bei einer Stadtrundfahrt erkunden Sie das historische Boston. Sie besuchen den Boston Common, den ältesten Park der USA, und beginnen dort Ihren Weg über den Freedom Trail, der Sie zu zahlreichen historischen Stätten führt. Auch der Faneuil Market Place mit zahlreichen Boutiquen, Restaurants und Geschäften ist einen Besuch wert. Unterwegs sehen Sie Beacon Hill, State House, King's Chapel und die Park Street Church.

### 9. Tag **Boston – New York/JFK Airport**

Nach dem Frühstück fahren Sie entlang der Atlantikküste in Richtung New Haven im Bundesstaat Connecticut. Wenn es die Flugzeiten erlauben, statten Sie der Universität Yale in New Haven einen Besuch ab. Schlendern Sie über den Campus und machen Sie sich ein Bild von einer der Elite Universitäten der USA. Vielleicht bleibt noch etwas Zeit für den Besuch eines Shoppingcenters, bevor Sie zum Flughafen JFK fahren und für Ihren Heimflug einchecken.

### 10. Tag **Ankunft in Deutschland und Heimreise**

Nach der Ankunft am Flughafen erwartet Sie unser Komfortreisbus, der Sie zurück zum Terminal bringt.



### Reiseleistungen

- ✓ 60 € Frühzählerrabatt (bis 31.10.2024)
- ✓ 30 € Frühbucherrabatt (bis 31.12.2024)
- ✓ Taxiservice von & zur Haustür
- ✓ kleines Begrüßungsfrühstück
- ✓ Transfer im Komfortreisbus zum und vom Flughafen
- ✓ 1 Gepäckstück à 20 kg p.P.
- ✓ gratis Bordverpflegung im Bus (s. S. 24) beim Hin- & Rücktransfer zum Flughafen
- ✓ SCHUBERT Reisebegleitung
- ✓ Linienflug mit renommierter Fluggesellschaft von Frankfurt nach New York und zurück
- ✓ Flughafen-, Sicherheitsgebühren, Luftverkehrsabgabe & Kerosinzuschlag
- ✓ Transfer Flughafen – Hotel – Flughafen
- ✓ Rundreise im modernen, klimatisierten Reisebus

Hinweise: Reisedokument (Reisepass) muss zum Zeitpunkt der Einreise noch mindestens sechs Monate gültig sein. Der Name in den E-Tickets muss mit dem Namen im Reisedokument übereinstimmen. Eventuell weiter anfallende Eintrittsgelder sind nicht im Reisepreis enthalten. Die Kurtaxe/Beherbergungssteuer ist vor Ort zu zahlen.

★★★★ / ★★★★★

### Hotels an der Ostküste

- ✓ durchgehende deutschsprachige örtliche Reiseleitung ab/bis Flughafen New York
- ✓ 8 x Übernachtung in Hotels der guten Mittelklasse
- ✓ alle Zimmer mit Bad oder DU/WC
- ✓ 8 x Frühstücksbuffet
- ✓ ganztägige Stadtbesichtigung New York
- ✓ Fährüberfahrt nach Ellis Island und Liberty Island
- ✓ Besuch der Freiheitsstatue
- ✓ Stadtführung Philadelphia
- ✓ Besichtigung Hall of Independence von außen
- ✓ Stadtführung Washington D.C.
- ✓ Besichtigung Niagara Fälle
- ✓ Stadtrundfahrt Toronto
- ✓ Weinprobe in der Finger Lakes Region
- ✓ Fahrt durch den Green Mountain National Forrest
- ✓ Stadtrundfahrt Boston

Tag	Reisetermin	Preis p.P. im DZ	EZZ
10	25.09.–04.10.25	3.659 €	979 €

ESTA Gebühr

99 €

Bonuspunkte 8

🌳 Sie schützen 40 m<sup>2</sup> Klimawald (s. S. 34)

**120,-** Rabatt bei Zustieg am Terminal sichern!  
Frühzahlerpreis bis 31.10.2024 und Zustieg am Terminal:

ab **3.479,-** € p.P./DZ

**BORDSERVICE  
INKLUSIVE**  
(alle Infos s. S. 24)



**ABSOLUTE TRAUMREISE**  
zur besten Jahreszeit

Sie sparen **180,-** p.P.

bei Buchung bis 31.10.2024, sofortiger Zahlung des Reisepreises und Eigenanreise zum Terminal.

*San Francisco und Los Angeles, Grand Canyon, Las Vegas und der Wilde Westen warten auf Sie! Grandiose Landschaften und Naturwunder, legendäre Metropolen, wildromantische Küsten, glasklare Seen und Flüsse machen das Reisen auch abseits der Nationalparks zum Erlebnis. Diese Reise führt über attraktive Reiserouten zu den populärsten Sehenswürdigkeiten und begeistert jeden Naturliebhaber. Genießen Sie das Gefühl von unendlicher Freiheit und Weite.*

#### 1. Tag **Anreise nach Los Angeles**

Heute Morgen fahren Sie gemeinsam mit unserer Reisebegleitung zum Flughafen, von wo Ihre Maschine nach Los Angeles fliegt. Dort werden Sie nach der Ankunft am Nachmittag herzlich von unserer örtlichen Reiseleitung willkommen geheißen und zum Hotel begleitet.

#### 2. Tag **Los Angeles**

Während einer Stadtrundfahrt durch Los Angeles, erleben Sie aufregende Orte wie das exklusive Santa Monica und Beverly Hills. Auf dem Hollywood Boulevard können Sie die Handabdrücke der berühmten Stars bewundern und in der Stadtmitte bekommen Sie einen Eindruck vom Business District und dem Mexikanischen Viertel. Wer möchte, kann am Nachmittag die Universal Studios besuchen (fakultativ).

#### 3. Tag **Los Angeles – Joshua – Laughlin**

Über Palm Springs führt unser Weg heute zum Joshua Tree National Park mit seinen Joshuabaum-Wäldern und faszinierenden Gesteinsformen. Das Gebiet im

Südosten Kaliforniens verbindet zwei Wüstentypen, die Colorado Wüste und die Mojave Wüste. Ihr heutiges Tagesziel ist der Spielerort Laughlin.

#### 4. Tag **Laughlin – Grand Canyon**

Der Grand Canyon zählt zu den größten Naturwundern der Erde und ist ein absoluter Höhepunkt Ihrer Reise. Seine immense Größe relativiert jedes bekannte Gefühl für Dimensionen. Sie unternehmen einen Spaziergang entlang des Südrandes, von dessen Aussichtspunkten Sie die grenzenlose Weite überblicken können.

#### 5. Tag **Grand Canyon – Monument Valley – Monticello**

Ihre Weiterfahrt geht in Richtung Monument Valley, bekannt aus Filmen und für seine Tafelberge. Das einstige Tieflandbecken wurde in den letzten Millionen Jahren zu einem 300 Meter hohen Felsplateau. Die beeindruckende Landschaft ist aus vielen Western bekannt. Optional können Sie eine Jeep-Tour mit Navajo Indianer als Reiseführer durch das 25 Meilen lan-

ge und 16 Meilen weite Tal buchen (gegen Aufpreis). Heute leben etwa 300 Navajo im Monument Valley und pflegen dort ihre Traditionen.

#### 6. Tag **Moab/Monticello area –**

##### **Colorado River/Arches – Bryce Canyon**

Am Morgen halten wir am Dead Horse Point. Von der südlichen Spitze hat man einen besonderen Ausblick aus 1.731 m Höhe auf den über 600 m tiefer gelegenen Colorado River, der an dieser Stelle eine 180°-Kehre macht. Weiterfahrt zum Arches National Park und Besuch des Parks. Er bewahrt die weltweit größte Konzentration an natürlichen roten und goldenen Steinbögen (engl.: arches), die durch Verwitterung ständig neu entstehen und wieder vergehen. Der Park ist geprägt durch Canyon-artige, heute fast das ganze Jahr trockene Wasserläufe, der Rest des Gebietes ist ein Hochplateau, das von mehreren flachen und breiten Tälern durchzogen ist. Weiterfahrt Richtung Bryce. Die Landschaft, vor allem die Fahrt durch den Dixie National Wald, ist wunderschön.

# Traumhafte Westküste der USA

... Los Angeles – Grand Canyon – Yosemite – San Francisco – Las Vegas



Los Angeles

### 7. Tag Bryce Canyon – St. George – Las Vegas

Sie besuchen den Bryce Canyon, der ein natürliches Amphitheater in den schönsten Rottönen darstellt. Der durch Erosion entstandene Canyon unterscheidet sich von anderen durch seine einzigartigen geologischen Strukturen, die "Hoodoos", welche durch Wind, Wasser und Eis aus den Sedimenten geformt werden. Die roten, orangefarbenen und weißen Sedimente bieten einmalige Landschaften. Weiterfahrt durch St. George, eine von den Mormonen gegründete Stadt. Weiter geht es zum Valley of Fire (Tal des Feuers). Das Valley of Fire leitet seinen Namen von den roten Sandsteinformationen ab, die sich vor 150 Millionen Jahren aus großen Wanderdünen formten. Viele Western wurden auch in dieser Kulisse gedreht. Am späten Nachmittag erreichen Sie dann Las Vegas, die Hauptstadt des Glückspiels und glitzernde Oase inmitten der Nevada Wüste.

### 8. Tag Las Vegas – Death Valley – Bakersfield

Sie durchqueren die Nevada-Wüste (wenn die Temperaturen nicht zu heiß sind) auf dem Weg zu Pahrump und Shoshone. Sie erreichen Death Valley, das ca. 85,5 Meter unter dem Meeresspiegel liegt. Sie werden Furnace Creek und die Stovepipe Sanddünen bewundern. Ihr heutiges Ziel ist Bakersfield.

### 9. Tag Bakersfield – Yosemite – Modesto

Der Yosemite Park ist einer der schönsten Parks Kaliforniens. Der Park zählt zum UNESCO Weltenerbe, da seine beeindruckenden Felsen aus Granit, die Wasserfälle und klaren Bäche, die Mammutbäume und die Artenvielfalt einzigartig sind. Auf der Durchfahrt sehen Sie Half Dome, Yosemite Valley und den Bridalveil Wasserfall. Genießen Sie die Fahrt durch die fruchtbaren Felder des kalifornischen Central Valley. Am Abend erreichen Sie Modesto.

### 10. Tag Modesto – San Francisco

Heute lernen Sie San Francisco bei einer Stadtrundfahrt kennen und erleben einen bunten Mix aus Kultur und Geschichte mit zahlreichen Sehenswürdigkeiten. Sie sehen u.a. den Financial District, Union Square, Chinatown und natürlich fahren Sie über die welt-



Yosemite Nationalpark

bekannte Golden Gate Bridge. Der Nachmittag steht Ihnen für eigene Erkundungen zur freien Verfügung.

### 11. Tag San Francisco – Abflug

Zusammen mit Ihrer Reiseleitung checken Sie in Ihrem Hotel aus und treten den Transfer zum Flughafen an, wo schon die Maschine nach Deutschland bereit steht.

### 12. Tag Ankunft in Deutschland und Heimreise

Nach der Ankunft am Flughafen erwartet Sie unser Komfortreisbus, der Sie zurück zum Terminal bringt.



San Francisco



## Reiseleistungen

- ✓ 60 € Frühzahlerabbatt (bis 31.10.2024)
- ✓ 30 € Frühbucherrabatt (bis 31.12.2024)
- ✓ Taxiservice von & zur Haustür
- ✓ kleines Begrüßungsfrühstück
- ✓ Transfer im Komfortreisbus zum und vom Flughafen
- ✓ 1 Gepäckstück à 20 kg p.P.
- ✓ gratis Bordverpflegung im Bus (s. S. 24) beim Hin- & Rücktransfer zum Flughafen
- ✓ **SCHUBERT Reisebegleitung**
- ✓ Linienflug mit renommierter Fluggesellschaft von Frankfurt nach Los Angeles und zurück ab San Francisco
- ✓ Flughafen-, Sicherheitsgebühren, Luftverkehrsabgabe & Kerosinzuschlag
- ✓ Transfer Flughafen – Hotel – Flughafen
- ✓ 10 x Übernachtung in Hotels der guten Mittelklasse
- ✓ 10 x Frühstücksbuffet

Hinweise: Reisedokument (Reisepass) muss zum Zeitpunkt der Einreise noch mindestens sechs Monate gültig sein. Für die Einreise ist ein ESTA erforderlich. Der Name in den E-Tickets muss mit dem Namen im Reisedokument übereinstimmen. Eventuell weiter anfallende Eintrittsgelder sind nicht im Reisepreis enthalten. Die Kurtaxe/Beherrbergungssteuer ist vor Ort zu zahlen.

★★★★+

## Hotels an der Westküste

- ✓ Rundreise im klimatisierten Reisebus
- ✓ durchgehende deutschsprachige örtliche Reiseleitung ab Flughafen Los Angeles bis Flughafen San Francisco
- ✓ 4-stündige Stadtrundfahrt Los Angeles
- ✓ Halbtagesführung Joshua Tree Nationalpark
- ✓ Halbtagesführung Grand Canyon
- ✓ Spaziergang Grand Canyon entlang Südrand
- ✓ Halt am Dead Horse Point
- ✓ Halbtagesführung Bryce Canyon
- ✓ Besuch des Mormonen Zentrums und Tempels (von außen) in St. George
- ✓ Besuch des Valley of Fire
- ✓ Besuch des Death Valley mit Furnace Creek und Stovepipe
- ✓ Halbtagesführung Yosemite National Park
- ✓ 4-stündige Stadtführung San Francisco
- ✓ Fahrt über die Golden Gate Bridge

Tag	Reisetermin	Preis p.P. im DZ	EZZ
12	03.10.–14.10.25	3.779 €	929 €

ESTA Gebühr

99 €

Bonuspunkte 10

🌳 Sie schützen 48 m<sup>2</sup> Klimawald (s. S. 34)

**120,-** Rabatt bei Zustieg am Terminal sichern!  
Frühzahlerpreis bis 31.10.2024 und Zustieg am Terminal:

ab **3.599,-** € p.P./DZ

**BORDSERVICE  
INKLUSIVE**  
(alle Infos s. S. 24)

# Chichén Itzá

**ERLEBNISRUNDREISE**  
Riesiges Leistungspaket

Sie sparen **180,-** p.P.

bei Buchung bis 31.10.2024, sofortiger Zahlung  
des Reisepreises und Eigenanreise zum Terminal.

*Mexiko – das Land, das immer wieder überrascht. Erleben Sie die wunderbare Natur mit beeindruckenden Wasserfällen und die vielfältige Kultur. Tauchen Sie ein in die Welt der Maya und Azteken mit ihren verwunschenen Orten und magischen Stätten. Mexiko bietet seinen Besuchern eine außergewöhnliche Vielfalt: hohe Gebirgszüge, wüstenhafte Regionen, verwunschene Dschungelpfade und traumhafte Karibikstrände.*

### 1. Tag Anreise nach Mexiko

Unser Komfortreisebus bringt Sie heute zum Flughafen. Flug nach Mexiko Stadt. Nach Ihrer Ankunft werden Sie direkt zum Hotel in Mexiko Stadt gebracht.

### 2. Tag Mexiko Stadt

Bei einer Stadtführung erkunden Sie das Zentrum der Metropole rund um den Präsidentenpalast sowie die Kathedrale „Catedral Metropolitana de la Asunción de María de la Ciudad de México“. Diese gilt als die älteste und mächtigste Kathedrale des amerikanischen Kontinents. Anschließend besuchen Sie das Nationalmuseum für Anthropologie. Es ist das am häufigsten besuchte Museum in Mexiko und widmet sich den präkolumbischen Kulturgruppen Mexikos. Nach einem leichten Mittagessen besichtigen Sie die Universität der Stadt, die zu den ältesten und größten Universitäten des amerikanischen Kontinents zählt. Das gesamte Areal der sogenannten „Universitäts-

stadt“ gehört seit 2007 zum UNESCO Welterbe. Zum Abschluss des Tages genießen Sie eine Ausstellung im Museum „Casa Estudio Diego Rivera“. In zwei miteinander verbundenen Gebäuden lebte hier das mexikanische Künstlerpaar Diego Rivera und Frida Kahlo. Übernachtung in Mexiko Stadt.

### 3. Tag Ausflug Basilika de Guadalupe und Pyramiden von Teotihuacán

Nach dem Frühstück starten Sie mit dem Besuch des Stadtviertels Villa de Guadalupe. Mit der Basilika der Jungfrau von Guadalupe befindet sich hier der mit jährlich ca. 20 Millionen Pilgern derzeit größte Wallfahrtsort der Welt. Im Anschluss besichtigen Sie Teotihuacán, eine der bedeutendsten prähistorischen Ruinenstädte Amerikas und Teil des UNESCO Welterbes. Abendessen und Übernachtung in Mexiko Stadt.

### 4. Tag Mexiko Stadt – Puebla

Heute verlassen Sie Mexiko Stadt und begeben sich zunächst nach Cholula und besuchen dort auf einer Höhe von 2.140 m die große Pyramide. Von deren Gipfel genießt man einen grandiosen Blick auf den Vulkan Popocatepetl. Danach geht es weiter nach Puebla. Die auf über 2.100 m Höhe gelegene Stadt ist vor allem für ihre koloniale Architektur und ihr Töpferhandwerk bekannt. Die vor Ort hergestellten und bemalten Talavera-Fliesen schmücken zahlreiche Gebäude der Stadt und verleihen Puebla eine ganz besondere Atmosphäre. Abendessen und Übernachtung in Puebla.

### 5. Tag Puebla – Oaxaca

Am fünften Tag Ihrer Reise besuchen Sie den Botanischen Garten in Zapotitlán Salinas. Dieser ist kein Garten im üblichen Sinne, sondern eine naturbelassene Landschaft, die Sie über Treppen und Wege erkunden können. Nach dem Mittagessen fahren Sie nach Oaxaca, eine der schönsten Kolonialstädte Mexikos. Übernachtung in Oaxaca.

### 6. Tag Ausflug Oaxaca, Monte Albán und Tule

Flanieren Sie nach dem Frühstück über das alte Kopfsteinpflaster Oaxacas, und genießen Sie die besondere Atmosphäre auf einem der farbenfrohen Märkte. Anschließend führt Sie Ihr Weg nach „Monte Albán“, etwa 10 km von Oaxaca entfernt und seit 1987 UNESCO Welterbe. Die Ruinenstätte gilt als ehemaliges religiöses Zentrum und Hauptstadt der sogenannten „Zapoteken“ - erste Besiedlungsspuren reichen bis ins 8. Jahrhundert vor Christus zurück. Nicht weit entfernt befindet sich mit 14,05 m Stammdurchmesser der dickste Baum der Welt, der als „El árbol del Tule“ bekannt geworden ist. Abendessen und Übernachtung in Oaxaca.

### 7. Tag Oaxaca – Tehuantepec

Nach dem Besuch des „Museo Cultural de Oaxaca“ mit grandioser mixtekischer Goldschmiedekunst, fahren Sie durch die Berge der Sierra Madre del Sur nach Tehuantepec. Vor der Zeit der spanischen Eroberung nahm diese Region eine wichtige Rolle auf

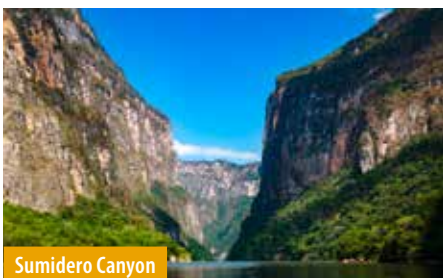

Sumidero Canyon



# Mexiko

## ... im Land der Mayas und Azteken

der Handelsroute zwischen Zentralamerika und dem restlichen Mexiko ein. Auf dem Weg nach Tehuantepec bleibt genügend Zeit für einen Stopp an einem der fantastischen Pazifikstrände der Gegend. Abendessen und Übernachtung in Tehuantepec.

### 8. Tag Tehuantepec – Sumidero Canyon – San Cristóbal de las Casas

Auf der Fahrt nach San Cristóbal de las Casas unternehmen Sie eine Schifffahrt durch den Sumidero Canyon im gleichnamigen Nationalpark. Dieser Canyon wird von bis zu 1.000 m hohen Felswänden geprägt und entstand etwa gleichzeitig mit dem berühmten Grand Canyon vor ca. 35 Millionen Jahren. Hier leben zahlreiche Krokodile und Schildkröten, die sich oft auf Felsen oder Sandbänken sonnen. Mittagessen am Weg. Übernachtung in San Cristóbal de las Casas.

### 9. Tag Ausflug Tzotzil-Mayadörfer

Den heutigen Ausflug widmen Sie den Mayadörfern Chamula und Zinacatán. Beide Dörfer gehören zu der Gemeinschaft der auf ihre Unabhängigkeit stolzen Tzotziles, die etwa ein Drittel der Bevölkerung der Region darstellen. Hier werden die Sprache, Traditionen und Lebensweisen der indigenen Bevölkerung noch in hohem Maße gelebt und bewahrt. Chamula fungiert dabei auch als wichtigster religiöser und wirtschaftlicher Knotenpunkt der Tzotziles-Maya. Der Nachmittag steht Ihnen zur freien Verfügung. Abendessen und Übernachtung in San Cristóbal de las Casas.

### 10. Tag La Venta Park – Palenque

Heute besuchen Sie den La Venta Park in Villahermosa. Auf dem Rundgang durch den gartenähnlichen Park entdecken Sie eine Vielzahl von Monumentalskulpturen, von denen die Kolossalköpfe aus Granit und Basalt am bekanntesten sind. Diese sind über 30 t schwer und teilweise über 2 m hoch. Abendessen und Übernachtung in Palenque.

### 11. Tag Palenque – Campeche

Mitten im Dschungel von Palenque befinden sich die Ruinen einer ehemaligen Mayametropole aus dem 4. Jahrhundert vor Christus, die zum UNESCO Welterbe gehören. Die Anlage besticht durch ihre einzigartige Lage an einem Berghang sowie durch ihren guten Erhaltungszustand. Rund 40 km südlich von Palenque liegen die rauschenden Wasserfälle von Roberto Barrios inmitten eines subtropischen Dschungels – eine geheimnisvolle Oase. Anschließend fahren Sie in die UNESCO Welterbe-Stadt Campeche. Abendessen und Übernachtung in Campeche.

### 12. Tag Campeche – Uxmal – Mérida

Am zwölften Tag Ihrer Reise führt Sie Ihr Weg zunächst nach Uxmal. Hierbei handelt es sich um die Ruinen einer ehemals großen und kulturell bedeutenden Stadt der Maya. Die Stadt erlebte ihre Blütezeit im 9.

und 10. Jahrhundert, wurde aber bereits ein bis zwei Jahrhunderte später komplett verlassen. Anschließend geht es für Sie nach Mérida, dem kulturellen Zentrum Yucatáns. Schon die Mayas siedelten hier im ersten Jahrtausend und schufen mehrere Ortschaften im unmittelbaren Stadtgebiet und überall ist der Einfluss Spaniens und Frankreichs spürbar. Abendessen und Übernachtung in Mérida.

### 13. Tag Mérida – Chichén Itzá – Cancún

Nach dem Frühstück besuchen Sie „Cenote Yokdzonot“. Hierbei handelt es sich um ein ovales Gewässer, dessen steile Wände zum Teil durch Mangrovenwurzeln wie ein Vorhang verdeckt sind. Nach dem Mittagessen geht es weiter zur wohl bekanntesten Mayastätte: Chichén Itzá, das seit 1988 zum UNESCO Welterbe gehört. Den größten Einfluss genoss die

Stadt zwischen dem 8. und 11. Jahrhundert, während dessen sie eine überregional bedeutende Rolle spielte. Einzigartig in Chichén Itzá ist die weitestgehend erhaltene Pyramide des Kukulcán – eine Tempelanlage mit insgesamt neun Pyramidenstufen und einer Höhe von rund 30 m. Hiernach fahren Sie weiter in den Raum von Cancún am Golf von Mexiko zur Übernachtung.

### 14. Tag Zur freien Verfügung

Genießen Sie heute die Annehmlichkeiten Ihres Hotels und lassen Sie die Eindrücke der letzten Tage revue passieren.

### 15. Tag Rückflug nach Deutschland

Heute heißt es Abschied nehmen und Sie werden zum Flughafen gebracht, wo Sie den Rückflug nach Deutschland antreten.

### 16. Tag Ankunft in Deutschland und Heimreise

Unser Fahrer erwartet Sie bereits am Flughafen und Sie treten die Heimreise an.



Küste bei Cancún



#### Reiseleistungen

- ✓ 60 € Frühzahlerabbatt (bis 31.10.2024)
- ✓ 30 € Frühbucherrabatt (bis 31.12.2024)
- ✓ Taxiservice von & zur Haustür
- ✓ kleines Begrüßungsfrühstück
- ✓ Transfer im Komfortreisebus zum und vom Flughafen
- ✓ 1 Gepäckstück à 20 kg p.P.
- ✓ gratis Bordverpflegung im Bus (s. S. 24) beim Hin- & Rücktransfer zum Flughafen
- ✓ **SCHUBERT Reisebegleitung**
- ✓ Flug mit renommierter Fluggesellschaft von Frankfurt nach Mexico City und zurück ab Cancún
- ✓ Flughafen-, Sicherheitsgebühren, Luftverkehrsabgabe & Kerosinzuschlag

Hinweise: Reisedokument (Reisepass) muss zum Zeitpunkt der Einreise noch mindestens sechs Monate gültig sein. Der Name in den E-Tickets muss mit dem Namen im Reisedokument übereinstimmen. Eventuell weiter anfallende Eintrittsgelder sind nicht im Reisepreis enthalten. Die Kurtaxe/Beherbergungssteuer ist vor Ort zu zahlen.

★★★★ / ★★★★★

#### Hotels in Mexiko

- ✓ Transfer Flughafen – Hotel – Flughafen
- ✓ 14 × Übernachtung in 3- und 4-Sterne-Hotels
- ✓ 14 × Frühstücksbuffet
- ✓ 4 × Mittagessen
- ✓ 8 × Abendessen
- ✓ Busrundreise und Transfers vor Ort in modernen Reisebussen
- ✓ durchgehend deutschsprachige örtl. Reiseleitung ab Mexiko Stadt bis Cancún (1. Tag bis 13. Tag)
- ✓ Schifffahrt im Sumidero Canyon
- ✓ Eintritte und Besichtigungen lt. Programm
- ✓ Trinkgelder für Zimmermädchen und Kofferträger (1 Koffer p.P.)

Tage	Reisetermin	Preis p.P. im DZ	EZZ
16	11.11.–26.11.25	4.499 €	799 €

Bonuspunkte 14

🌳 Sie schützen 64 m<sup>2</sup> Klimawald (s. S. 34)

**120,-** Rabatt bei Zustieg am Terminal sichern!  
Frühzahlerpreis bis 31.10.2024 und Zustieg am Terminal:

ab **4.319,-** € p.P./DZ

**BORDSERVICE  
INKLUSIVE**  
(alle Infos s. S. 24)

# Machu Picchu

**NEUE FLUGREISE**  
Absolute Traumreise

Sie sparen **180,-** p.P.

bei Buchung bis 31.10.2024, sofortiger Zahlung  
des Reisepreises und Eigenanreise zum Terminal.

*Erleben Sie eine zauberhafte Reise durch das Hochland Perus und den nördlichen Teil der Atacama-Wüste. Cusco und das beeindruckende Hochland der Anden mit seinen großartigen Zeugnissen aus der Welt der Inka. Die sagenumwobene Inka-Stadt Machu Picchu, der mystische Titicaca-See und das kulturell und landschaftlich eindrucksvolle Colca-Tal gehören zu den Höhepunkten Südperus, bevor Sie Ihre Reise in Chile beenden.*

### 1. Tag **Anreise nach Lima**

Ihre Erlebnisreise beginnt mit dem Transfer zum Flughafen, von wo aus Ihr Flug nach Lima startet.

### 2. Tag **Lima**

Nach der Ankunft beginnt eine ausführliche Stadtbesichtigung mit einem Panoramablick auf das bedeutende Zeremonial- und Verwaltungszentrum „Huaca Pucllana“, einem archäologischen Tempel aus dem 15. Jh., die Plaza San Martín, den Hauptplatz Plaza de Armas mit seinem Regierungspalast und der Kathedrale sowie weitere Gassen der Altstadt. Ebenso besichtigen Sie das San Francisco Kloster, das über einem Netzwerk von Tunneln und Katakomben erbaut wurde. Bekannt ist die Stadt auch für ihre ausgiebige Küche, welche von Meeresspezialitäten bis hin zum Steak alles auf der Speisekarte anbietet. Einen kulinarischen Einblick bekommen Sie bei Ihrem Abendessen. Übernachtung in Lima/Mira Flores.

### 3. Tag **Lima – Flug nach Cusco**

Heute steht zunächst ein innerperuanischer Flug nach Cusco (3.400 m ü.M.) auf dem Programm. Nach der Ankunft Transfer zu Ihrem gebuchten Hotel. Cusco ist die sagenumwobene Hauptstadt des Inka-Imperiums. Von hier aus wurde das größte Reich verwaltet, das vor Kolumbus auf dem amerikanischen Kontinent existierte. Die Inka nannten es „das Reich der vier Weltgegenden“ und Cusco war somit sein Mittelpunkt, der „Nabel der Welt“. Genießen Sie die Freizeit, um diese quirlige Stadt zu durchstreifen. Am Abend begrüßen wir Sie mit einem Willkommens-Dinner, untermalt mit peruanischer Folklore. Übernachtung in Cusco.

### 4. Tag **Machu Picchu**

Zeitiger Aufbruch! Von Ollantaytambo aus nehmen Sie die Andenbahn nach Aguas Calientes, Ausgangspunkt

für den Besuch der weltberühmten Inka-Zitadelle Machu Picchu. Die wunderschöne Bahnstrecke (Fahrzeit 2 Std.) führt durch das fruchtbare und immer tropischer werdende Tal des Río Urubamba, einem Quellfluss des Amazonas. Anschließend geführte Besichtigung durch die beeindruckende archäologische Anlage von Machu Picchu und danach Zeit zur freien Verfügung. Der Besuch der Felsenstadt ist eine unvergessliche Erfahrung, die tiefe Einblicke in viele der Mysterien der Inkas gibt. Fühlen Sie selbst, was an Machu Picchu so ergreifend ist. Bestaunen Sie diese Schönheit der Architektur, deren Quelle die Harmonie zwischen Menschenwerk und Natur ist. Übernachtung in Cusco.

### 5. Tag **Cusco**

Heute steht ein Stadtrundgang mit einem örtlichen Stadtführer auf dem Programm. Nach dem Frühstück erkunden Sie das historische Cusco und besichtigen u.a. die Calle Hatunrumiyoc und Loreto mit ihren beeindruckenden Inka-Mauern, das Kloster Santo Domingo, das auf den Resten des Tempels Koricancha erbaut wurde, und die Plaza de Armas mit den sakralen Bauwerken. Genießen Sie den Rest des Tages. Abendessen und Übernachtung in Cusco.

### 6. Tag **Cusco – Puno**

Auf der heutigen Fahrt durchqueren Sie den Altiplano. Am Wegesrand erleben Sie eine typische Hochlandszenerie: Alpaka- und Lamaherden, Campesinos in bunten Ponchos, kleine Dörfer mit Häusern erbaut aus getrockneten Lehmziegeln. Der höchste Punkt der Strecke wird am La Raya-Pass (4.335 m ü.M.) erreicht. Bevor Sie unser heutiges Tagesziel Puno ansteuern, machen Sie einen Abstecher zu den rätselhaften Grabtürmen von Sillustani, die eindrucksvoll über der Lagune Umayo thronen. Abendessen und Übernachtung in Puno am Titicacasee.

### 7. Tag **Titicacasee**

Den heutigen Tag verbringen Sie auf dem Titicacasee und seinen Inseln. Zunächst fahren Sie mit dem Motorboot zu den schwimmenden Schilfinseln. Sie kehren ein bei einer Familie der Uros und erfahren viel Interessantes über die traditionelle Lebensweise des stolzen Inselvolkes. Anschließend setzen Sie Ihre Fahrt auf dem See fort und nehmen Kurs auf die Insel Taquile. Auf einer Inselwanderung erfahren Sie von Ihrem Guide viel Wissenswertes über die Geschichte der Insel und die Kultur ihrer Bewohner. Mittags sind Sie zu Gast im Hause einer Taquileño-Familie, wo Ihnen ein typisches Mittagessen serviert wird. Nachmittags Rückfahrt mit dem Schiff nach Puno. Übernachtung.

### 8. Tag **Puno – Arequipa**

Zeitig verlassen Sie das Hotel und fahren in Richtung Süden. Zunächst besuchen Sie die rätselhaften Grabtürme (Chullpas) von Sillustani. Die Lagune Umayo und die beeindruckenden Chullpas verstärken noch die unwirkliche Szenerie auf fast 4.000 m Höhe. Schon bald geht die Landschaft über in eine steppenartige Hochebene, die Puna, mit spärlicher Vegetation von Dornbüschen, Polstergewächsen und dem typischen Ichu Gras. Am Patapampa-Pass (4.840 m ü.M.) ist der höchste Punkt der Reise erreicht. Ergreifend ist der Anblick der schneebedeckten Vulkane Ampato (6.280 m), Sabancaya (5.976 m) und Hualca Hualca (6.000 m). Auf der Weiterfahrt in das Hochland Perus, dem Altiplano, passiert man tiefblaue Lagunen, an deren Ufern sich gewöhnlich rosafarbene Flamingos aufhalten. Am Abend erreichen Sie Arequipa, die „Weiße Stadt“, wo Sie übernachten werden.

### 9. Tag **Arequipa**

Am Vormittag widmen Sie sich dem historischen, im

# Peru und Chile

## ... Reich der Inca – Machu Picchu – Titicacasee – Atacama-Wüste

Kolonialstil erbauten Zentrum der Stadt (UNESCO-Weltkulturerbe). Kunterbunt geht es zu auf dem Markt San Camilo, der uns die ganze kulinarische Vielfalt von Peru offenbart. Nach Besichtigung der Innenstadt fahren Sie in den Stadtteil Yanahuara und genießen von der palmenumsäumten Plaza den fantastischen Blick auf die Stadt und die Vulkane Misti und Chanchani. Der Rest des Tages ist zur freien Verfügung. Übernachtung in Arequipa.

### 10. Tag Arequipa – Tacna

Nach dem Frühstück verlassen Sie Arequipa und somit auch das Hochland und folgen der Panamericana in Richtung Pazifikküste. Im 19. Jh. war die heutige Großstadt Tacna mit seinen 250.000 Einwohnern ebenfalls Schauplatz wichtiger Ereignisse im Salpeterkrieg. Die wenigen Sehenswürdigkeiten der Stadt liegen fast allesamt am Paseo Cívico, wie z.B. die Kathedrale von Tacna. Abendessen und Übernachtung in Tacna.

### 11. Tag Tacna – Iquique

Geradewegs geht es weiter der Grenze nach Chile entgegen. Nach Erledigung der Grenzformalitäten setzen Sie die Reise fort und fahren nach Arica, einer Stadt, die von Kontrasten lebt: Weite Strände und kahle Bergzonen, Fußgängerzone und Fischerhafen. Über allem thront der Morro-Hügel, von dem aus sich der beste Blick über Arica bietet. Danach Weiterfahrt in die Hafenstadt Iquique, deren interessanteste Bauten aus der Zeit des Salpeterbooms stammen. Abendessen und Übernachtung in Iquique.

### 12. Tag Iquique Calama Höhe

Nach dem Frühstück Weiterfahrt entlang der Küste. Sie erreichen das kleine Hafenstädtchen Tocopilla. Der wichtigste Wirtschaftszweig ist die Fischerei und der Hafen, wo Kupfer und Salpeter verladen werden. Sie fahren durch die trockenste Wüste der Welt in all ihrer herben Schönheit: gespenstische Geisterstädte aus der Salpeterzeit, gigantische Geoglyphen, ausgetrocknete Salzspannen, unerklärliche Figuren und Zeichen im Wüstenboden. Anschließend Weiterfahrt auf der Panamericana in Richtung Süden nach Calama, wo sich ganz in der Nähe die größte Kupfertagebaustätte der Welt, Chuquibambilla, befindet. Die restlichen 120 Kilometer nach Calama führen über einen Höhenzug, der aus glitzernden Salzkristallen besteht. Abendessen und Übernachtung in Calama.

### 13. Tag El Tatio Geysire – San Pedro de Atacama – Valle de la Luna

Noch vor Sonnenaufgang ist Abfahrt zu einer faszinierenden Strecke entlang einer Vulkankette zu den El Tatio Geysiren (4.350 ü.M.). Das Geysirfeld ist das größte und bekannteste Geothermalfeld der südlichen Hemisphäre und das dritthöchstgelegene weltweit. Eine Vielzahl von Fumarolen und Solfataren, heiße Quellen, Geysire und Schlammvulkane sorgen für ein einzigartiges Spektakel. Auf der Weiterfahrt gibt es diverse Fotostopps, u.a. im Dörfchen Machuca mit seiner pittoresken Adobekirche, bevor Sie San Pedro erreichen. Am späten Nachmittag fahren Sie ins bezaubernde Valle de la Luna (Mond-Tal,

2.550 m ü.M.) mit seinen bizarren Salzgebilden, kuriosen Felsformationen und großartigen Dünenlandschaften. Von einem schönen Aussichtspunkt aus verfolgen Sie das Schauspiel des Sonnenuntergangs und bestaunen eine unvergessliche Farbsymphonie am Himmel. Abendessen und Übernachtung in Calama.

### 14. Tag Calama – Flug nach Santiago

Nach dem Frühstück Transfer zum Flughafen nach Calama. Im Anschluss faszinierender innerchilenischer Flug entlang der Andenkordillere nach Santiago. Die Hauptstadt Chiles ist für südamerikanische Verhältnisse eine gut organisierte Stadt mit über 6 Mio. Einwohnern. Nach Ankunft am Flughafen wird Ihnen die Stadt bei einer Orientierungsfahrt vorgestellt, u.a. der geschichtsträchtige Cerro Santa Lucia, heute eine der schönsten Parkanlagen der Stadt mit herrlicher Aussicht auf das Zentrum von Santiago, und die Plaza de Armas mit der Kathedrale aus dem 19. Jh. Die einstige Münzprägestätte La Moneda ist der heutige chilenische Präsidentenplatz, ein schönes koloniales Gebäude im neoklassizistischen Stil beherbergt den Fischmarkt Mercado Central. Übernachtung in Providencia.

### 15. Tag Santiago – Rückflug

Zeit zur freien Verfügung. Sie haben noch die Möglichkeit, je nach Flugzeit an einem Ausflug zum „Cerro San

Cristobal“, dem Hausberg von Santiago teilzunehmen (fakultativ). Den 880 m hohen Gipfel können Sie bequem und barrierefrei mit der Seilbahn erreichen. Auf dem Gipfel befinden sich eine Kirche und eine übergroße Heiligenfigur. Von dort bietet sich ein herrlicher Blick zu den Anden und über die Metropole. Transfer zum Flughafen und Rückflug nach Europa.

### 16. Tag Heimreise

Ankunft in Deutschland. Rücktransfer zum Ausgangsort.



### Reiseleistungen

- ✓ 60 € Frühzahlerabbatt (bis 31.10.2024)
- ✓ 30 € Frühbucherrabatt (bis 31.12.2024)
- ✓ Taxiservice von & zur Haustür
- ✓ kleines Begrüßungsfrühstück
- ✓ Transfer im Komfortreisebus zum und vom Flughafen
- ✓ 1 Gepäckstück à 20 kg p.P.
- ✓ gratis Bordverpflegung im Bus (s. S. 24) beim Hin- & Rücktransfer zum Flughafen
- ✓ **SCHUBERT Reisebegleitung**
- ✓ Flug mit renommierter Fluggesellschaft nach Lima und zurück ab Santiago
- ✓ Inlandsflug in Peru (Lima – Cusco)
- ✓ Inlandsflug in Chile (Calama – Santiago)
- ✓ Flughafen-, Sicherheitsgebühren, Luftverkehrsabgabe & Kerosinzuschlag
- ✓ Transfer Flughafen – Hotel – Flughafen
- ✓ 13 × Übernachtung in guten Mittelklassehotels mit Dusche/WC
- ✓ 13 × Frühstück (landestypisch)

**Hinweise:** Reisedokument (Reisepass) muss zum Zeitpunkt der Einreise noch mindestens sechs Monate gültig sein. Der Name in den E-Tickets muss mit dem Namen im Reisedokument übereinstimmen. Eventuell weiter anfallende Eintrittsgelder sind nicht im Reisepreis enthalten. Die Ortstaxe/Behördensteuer ist vor Ort zu zahlen.

### Gute Mittelklassehotels in Peru und Chile

- ✓ 9 × Abendessen (landestypisch)
- ✓ 1 × Folklore-Dinner in Cusco
- ✓ Orientierungsfahrt in Santiago im örtlichen Bus
- ✓ Stadtrundfahrt in Lima im örtlichen Bus
- ✓ geführter Stadtrundgang in Arequipa
- ✓ Rundgang durch das Kloster Santa Catalina inkl. Eintritt
- ✓ Stadtrundgang in Cusco
- ✓ Bootsausflug auf dem Titicacasee
- ✓ Ausflug zum Machu Picchu
- ✓ alle Ausflüge/Führungen inkl. deutsch-sprechender Reiseleitung
- ✓ Eintritt Humberstone, Kirche in Andahuaylillas
- ✓ Bahnfahrt Cusco – Aguas Calientes – Cusco in der Touristenklasse
- ✓ Busfahrt Aguas Calientes – Machu Picchu hin/zurück
- ✓ alle Eintritte die im Reiseprogramm genannt sind
- ✓ Grenzgebühren Chile – Peru

Tage	Reisetermin	Preis p.P. im DZ	EZZ
16	20.08.–04.09.25	<b>6.869 €</b>	<b>1.099 €</b>
Bonuspunkte 14		🌳 Sie schützen 64 m <sup>2</sup> Klimawald (s. S. 34)	
<b>120,-</b> Rabatt bei Zustieg am Terminal sichern!		<b>6.689,-</b> € p.P./DZ	
Frühzahlerpreis bis 31.10.2024 und Zustieg am Terminal:		ab	

BORDSERVICE  
INKLUSIVE  
(alle Infos s. S. 24)

Wellington

NEUE TRAUMREISE  
Riesiges LeistungspaketSie  
sparen **120,-** p.P.

bei Eigenreise zum Terminal.

*Die vermutlich erlebnisreichste, deutschsprachig geführte Rundreise vereint alle wichtigen Attraktionen Neuseelands: Auf der vulkanischen Nordinsel wird Sie die Hafenstadt Auckland genauso verzaubern wie die malerische Bay of Plenty, die geothermische Wunderwelt und faszinierende Maori-Kultur in Rotorua oder die Hauptstadt Wellington. Nach einer beeindruckenden Bootsfahrt zur Südinsel erwarten Sie neuseeländische Weinkultur, die atemberaubende Seenlandschaft und Gletscherwelt der Südlichen Alpen, die „Abenteuerstadt“ Queenstown und der majestätische Milford Sound sowie die beeindruckende Fahrt mit dem TransAlpine-Panoramazug.*

**1. Tag Anreise**

Ihre Traumreise beginnt mit unserem Komfortreisebus auf der Fahrt nach Frankfurt und einem abendlichen Abflug über Dubai nach Auckland.

**2. Tag Dubai – Auckland**

Nach einem frühmorgendlichen Umsteigeaufenthalt am Flughafen in Dubai fliegen Sie weiter nach Neuseeland.

**3. Tag Auckland**

Nach Ihrer Landung in Auckland am späten Morgen werden Sie zu Ihrem Hotel in der Stadtmitte gebracht. Der Nachmittag steht Ihnen in der „City of Sails“ zur freien Verfügung bis Sie abends Ihren Reiseleiter bei einem Welcome Drink kennen lernen. Übernachtung im „Airedale Suites“ Hotel in Auckland.

**4. Tag Auckland**

Heute Morgen erleben Sie Auckland auf einer Stadtrundfahrt. Die besondere Lage auf einem hügeligen, inaktiven Vulkanfeld zwischen zwei Naturhäfen macht den besonderen Reiz der Stadt aus. Die „Waterfront“ ist allgegenwärtig, von Parnell über Viaduct Harbour bis zur Mission Bay und Bastion Point, von wo man einen fantastischen Blick auf die Skyline und Waitemata Harbour hat. Den freien Nachmittag können Sie in Auckland nach Lust und Laune verbringen, bis Sie im Orbit-Drehrestaurant des Sky Towers ein ganz besonderes Abendessen mit fantastischer Aussicht auf die abendliche Hafenstadt erwartet.

**5. Tag Auckland – Rotorua**

Nach dem Frühstück verlassen Sie Auckland südwärts und reisen in den Waikato-Distrikt zu einem Besuch der Red Barn Farm mit einem köstlichen Mittagstisch. Später erwartet Sie in Rotorua „Te Puia“, Neuseelands Maori-Kulturzentrum. Auf einem Rundgang sehen Sie kunstvolle Holzschnitzereien, besuchen das Kiwi House und erkunden das einzigartige Whakarewarewa-Thermalreservat mit sprudelnden Schlammbecken und dem berühmten Pohutu-Geysir. Abendessen und Übernachtung für die nächsten 2 Nächte im „Distinction“ Hotel in Rotorua.

**6. Tag Te Puke – Mt. Maunganui**

Heute unternehmen Sie einen Ausflug nach Te Puke, der sogenannten Welthauptstadt der Kiwifrucht, wo Sie eine aktive Kiwi-Plantage besuchen. Dann erwartet Sie mit Mt. Maunganui die Stadt mit den schönsten Stränden an der Bay of Plenty, auf einem erloschenen Vulkan gelegen. Auf der Rückfahrt nach Rotorua können Sie einen Spaziergang zu den malerischen Okere Falls unternehmen. Der Abend steht wiederum ganz im Zeichen der Maori-Kultur und Sie erleben im Rahmen von „Te Pa Tu“ in einem uralten Wald-Dorf traditionelle Maori-Zeremonien sowie Tänze und genießen ein im Erdofen gegartes Hangi-Festmahl.

**7. Tag Rotorua – Taupo**

Die heutige Etappe führt von Rotorua nach Taupo am gleichnamigen See, dem größten Binnensee Neuseelands. Zunächst besuchen Sie jedoch noch die Kiwi Hatchery, eine Aufzuchtstation des gefährdeten Kiwi-Vogels, dem Wappentier Neuseelands. Am Waikato River können Sie später die mächtigen Huka Falls bestaunen, bevor Sie dann eine Bootsfahrt auf dem Lake Taupo zur Mine Bay erwartet, wo Sie die berühmten Maori Rock Carvings, eine der außergewöhnlichsten zeitgenössischen Kunstattraktionen Neuseelands, bestaunen können. Das 14 m über dem See thronende Kunstwerk wird von kleineren Skulpturen umgeben. Der Abend steht Ihnen in Taupo zur freien Verfügung. Übernachtung im „Hilton“ Hotel in Taupo.

**8. Tag Taupo – Wellington**

Auf der Weiterfahrt südwärts können Sie in der Ferne die schneebedeckten Kuppen der Vulkane im Tangiari National Park sehen. Durch das fruchtbare Farmland von Manawatu und entlang der Kapiti-Küste erreichen Sie Wellington, die Hauptstadt Neuseelands. Später erwartet Sie das gemeinsame Abendessen im Hotel-Restaurant. Übernachtung im „Rydges“ Hotel in Wellington für die nächsten 2 Nächte.

**9. Tag Wellington**

Auf der morgendlichen Stadtrundfahrt in Wellington sehen Sie u.a. das Parlamentsgebäude, den sogenannten „Bienenkorb“,

Wellingtons prominente Cuba Street, Downtown Wellington, die Uferpromenade sowie die charakteristische rote Standseilbahn. Die Fahrt auf den Hausberg Mt. Victoria wird mit einem wunderschönen Ausblick über die Stadt und ihren aktiven Hafen belohnt. Ein Höhepunkt ist der Besuch des Te Papa Museums, welches eine der besten Maori-Kunstsammlungen beherbergt. Der weitere Tag steht zur freien Verfügung.

**10. Tag Wellington – Picton – Blenheim**

Die morgendliche Fährüberfahrt zur Südinsel, die Sie in ca. 3 Stunden über die Cook Strait und durch den Queen Charlotte Sound nach Picton bringt, zählt zu den schönsten Bootsfahrten der Welt. Von Picton führt die Weiterfahrt nach Blenheim und zu einem mittäglichen Besuch des Weingutes „Wither Hills“ auf der südlichen Seite des Wairau Valleys. Im Rahmen einer Weindegustation können Sie hier insbesondere Pinot Noir und den Sauvignon Blanc probieren, für den die Region weltberühmt ist, gefolgt von einem köstlichen Mittagstisch im „Cellar Door“ Restaurant des Weingutes. Nach Ankunft im zentralen Hotel können Sie den weiteren Tag in Blenheim nach Lust und Laune verbringen. Übernachtung im „Chateau Marlborough“ Hotel in Blenheim.

**11. Tag Blenheim – Kaikoura – Christchurch**

Weiterreise entlang der zerklüfteten Ostküste, auf der Sie die pinkfarbenen Kristallisationsbecken der Lake Grassmere Salt Works passieren und bei Kaikoura Seelöwen sehen können. Wetterabhängig haben Sie hier auch Gelegenheit zu einem Rundflug, um die oft an der Küste vorbeiziehenden Pottwale zu beobachten. Weiterfahrt nach Christchurch am River Avon, der größten Stadt auf der Südinsel, die 2010 von einem schweren Erdbeben ereilt wurde. Die Gartenstadt stellt sich Ihnen auf einer Rundfahrt vor. Sie sehen u.a. die Transitional Cathedral, das Canterbury Museum, das Christchurch Earthquake Memorial, das an das Erdbeben erinnert, und die Bridge of Remembrance. Anschließend steht Ihnen der restliche Tag zur freien Verfügung. Übernachtung im „Crown Plaza“ Hotel in Christchurch.

# Neuseeland

## ... Land am Ende der Welt

### 12. Tag Christchurch – Tekapo – Twizel

Weiterfahrt über die Canterbury-Ebene mit ihren grünen Weideflächen zum Lake Tekapo, wo Sie die „Kirche des Guten Hirten“ besuchen. Dann sind Sie zu einem Barbecue Lunch zu Gast bei Angie und Stan Taylor, die aus Ihrem Leben als Schafzüchter erzählen. Nachmittags erwartet Sie die fantastische „Dark Sky Experience“, eine astronomische Erlebnis-Tour auf der Dark Sky Projekt-Basis, die Ihren Blick in den Nachthimmel nachhaltig verändern wird. Die faszinierende Tour verbindet „tatai aroraki“ (die Astronomie der Maori), das Verständnis der Maori von unserem Universum, mit Mythen und Legenden sowie modernster Wissenschaft und einer großartigen Multimedia-Installation. Vorbei am Mt. Cook-Nationalpark erreichen Sie schließlich Twizel. Übernachtung und Abendessen im „MacKenzie Country“ Hotel in Twizel.

### 13. Tag Twizel – Oamaru – Dunedin

Die heutige Etappe führt über die Ortschaft Oamaru, bekannt für ihre weißen Kalksteingebäude, und am Waitaki River entlang, wo Sie die Waitaki-Wasserkraftanlage und den Benmore-Damm passieren. An der Ostküste können Sie später gezeitenabhängig die ungewöhnlichen Moeraki Boulders, tonnenschwere Riesenkugeln am Koekohe Beach, bestaunen. Nach einer Orientierungstour in Dunedin erwartet Sie nachmittags ein Bootsausflug im Otago Harbour zu den Albatros-Brutstätten. Die Bootsfahrt führt an Port Chalmers und am historischen Fischerort Careys Bay vorbei zum spektakulären Taiaroa Head, und Sie können neben Albatrossen auch Seelöwen, Delfine, Pinguine und andere Meeresvögel sehen. Abendessen im Hotel-Restaurant. Übernachtung im „Scenic Hotel Southern Cross“ in Dunedin.

### 14. Tag Dunedin – Te Anau

Weiterreise durch das fruchtbare South Otago-Farmland und die „Country Music“-Stadt Gore in die zunehmend alpin anmutende Landschaft zur Ortschaft Te Anau am gleichnamigen See. Hier haben Sie noch Gelegenheit zu einem fakultativen Besuch der 12.000 Jahre alten „Glühwürmchen-Grotten“, verbunden mit einer Bootsfahrt über Lake Te Anau. Gemeinsames Abendessen im Hotel-Restaurant. Übernachtung im „Distinction“ Hotel in Te Anau.

### 15. Tag Te Anau – Milford Sound – Queenstown

Weiterfahrt durch den seinerzeit noch von Hand in den Fels gehauenen 1.200 m langen Homer Tunnel in den Fiordland-Nationalpark und zu den faszinierenden Mirror Lakes. Dann steht ein absoluter Höhepunkt Ihrer Reise auf dem Programm: Auf einer Kreuzfahrt im berühmten Milford Sound erleben Sie die malerische Schönheit der neuseeländischen Fjorde. Sie sehen u.a. den Mitre Peak und die malerischen Bowen Falls und werden möglicherweise von Delfinen begleitet. Fahrt zurück nach Te Anau und weiter nach Queenstown. Die am Lake Wakatipu gelegene „Abenteuerstadt“ Neuseelands stellt sich Ihnen auf einer Orientierungstour vor, bevor Sie hier einen freien Abend verbringen. Übernachtung im „Millenium“ Hotel in Queenstown für die nächsten 2 Nächte.

### 16. Tag Queenstown

Der heutige Tag steht Ihnen in Queenstown gänzlich zur freien Verfügung und Sie können aus einer Vielzahl von fakultativen Aktivitäten in Queenstown und Umgebung wählen. Abends genießen Sie dann eine nostalgische Fahrt mit dem Dampfschiff TSS Earnslaw über den Lake Wakatipu zur Walter Peak Station, einer Schaffarm, wo Sie u.a. das gemeinsame Abendessen in Colonel's Homestead erwartet.

### 17. Tag Queenstown – Arrowtown – Haast – Franz Josef

Besch der historischen Goldgräbersiedlung Arrowtown. Die Weiterfahrt führt an den Seen Dunstan, Hawea und Wanaka

vorbei durch die Kawarau Gorge. Über den Haast Pass erreichen Sie die Westküste und reisen nordwärts der Küstenstraße entlang mit den mächtigen Bergen zur Rechten und dem Tasmannischen Meer zur Linken. Tagesziel ist der Ort Franz Josef am Fuße des gleichnamigen Gletschers. Nach einer kurzen Wanderung zum Aussichtspunkt können Sie den Gletscher bestaunen und haben anschließend (wetterabhängig) Gelegenheit zu einem fakultativen Rundflug über die weiße Gletscherwelt. Abendessen und Übernachtung im „Scenic Hotel Franz Josef Glacier“.

### 18. Tag Franz Josef – Arthur's Pass – Christchurch

Weiterreise entlang der Küste zur Ortschaft Hokitika, bekannt für ihre Jadeschmuck-Manufakturen. Dann führt die Fahrt landeinwärts auf den Arthur's Pass, wo Sie den preisgekrönten TransAlpine-Panoramazug besteigen. Die Zugfahrt vorbei an den Südlichen Alpen und über die Canterbury-Ebene zurück zur Ostküste nach Christchurch ist nochmals ein großartiges Landschaftserlebnis zum Abschluss Ihrer Rundreise. In Christchurch erwartet Sie schließlich das gemeinsame Abschiedsessen. Übernachtung im „Crown Plaza“ Hotel in Christchurch.

### 19. Tag Christchurch – Dubai

Den heutigen Morgen können Sie in Christchurch entspannt genießen und zum Shoppen oder Bummeln in der Innenstadt

nutzen, bevor Sie nachmittags zum Flughafen gebracht werden. Abendlicher Abflug nach Dubai.

### 20. Tag Dubai – Frankfurt

Nach einem frühmorgendlichen Umsteigeaufenthalt am Flughafen in Dubai fliegen Sie weiter nach Deutschland, wo Sie zur örtlichen Mittagszeit wieder in Frankfurt landen. Rückreise an Ihren Heimatort.



★★★★★

### Reiseleistungen

- ✓ Taxiservice von & zur Haustür
- ✓ kleines Begrüßungsfrühstück
- ✓ Transfer im Komfortreisebus zum und vom Flughafen
- ✓ 1 Gepäckstück à 20 kg p.P.
- ✓ **gratis Bordverpflegung im Bus** (s. S. 24) beim Hin- & Rücktransfer zum Flughafen
- ✓ **SCHUBERT Reisebegleitung**
- ✓ Flug mit renommierter Fluggesellschaft nach Auckland und zurück (Umsteigeverbindung)
- ✓ Flughafen-, Sicherheitsgebühren, Luftverkehrsabgabe & Kerosinzuschlag
- ✓ Transfer Flughafen – Hotel – Flughafen
- ✓ Fährüberfahrt zwischen den Hauptinseln von Wellington nach Picton
- ✓ 16 × Übernachtung in guten bis sehr guten Mittelklasse-Hotels lt. Ausschreibung (Änderungen vorbehalten)
- ✓ 16 × Frühstücksbuffet
- ✓ 9 × Abendessen als 3- oder 4-Gänge-Menü oder Buffet
- ✓ 3 × Mittagessen

**Hinweise:** Reisedokument (Reisepass) muss zum Zeitpunkt der Einreise noch mindestens sechs Monate gültig sein. Für die Einreise ist ein Visum erforderlich. Der Name in den E-Tickets muss mit dem Namen im Reisedokument übereinstimmen. Eventuell weiter anfallende Eintrittsgelder sind nicht im Reisepreis enthalten. Die Ortstaxe/Beherbergungssteuer ist vor Ort zu zahlen.

### Hotels in Neuseeland

- ✓ Bootsfahrt zu den Maori Rock Carvings
- ✓ Ausflug nach Wellington
- ✓ Eintritt National-Museum „Te Papa“
- ✓ Bootsfahrt über die Cook Strait
- ✓ Besuch im Weingut „Wither Hills“
- ✓ Ausflug zum Küstenort Kaikoura
- ✓ Besichtigung der Gartenstadt Christchurch
- ✓ Besuch der Kirche des Guten Hirten, Lake Tekapo
- ✓ Besuch der Dark Sky Erlebniswelt in Tekapo
- ✓ Besuch Moeraki Bolders am Koekohe Beach
- ✓ Ausflug in die schottische Stadt Dunedin
- ✓ Bootsfahrt im Otago Harbour
- ✓ Ausflug zum Lake Te Anau
- ✓ Eintritt malerischer Fiordland-Nationalpark
- ✓ Kreuzfahrt im Milford Sound
- ✓ Besuch Queenstown am Lake Wakatipu
- ✓ Bootsfahrt mit der TSS Earnslaw
- ✓ Besuch der Schaffarm Walter Peak Station
- ✓ Eintritt in die Franz Josef-Gletscherwelt
- ✓ Ausflug in die Jade-Stadt Hokitika
- ✓ TransAlpine-Panoramazugfahrt

Tage	Reisetermin	Preis p.P. im DZ	EZZ
20	21.02.–12.03.25	<b>10.099 €</b>	<b>2.999 €</b>
<b>VISUM</b>			<b>99 €</b>
<b>Bonuspunkte 18</b>		<span style="font-size: small;">🌳 Sie schützen 80 m<sup>2</sup> Klimawald (s. S. 34)</span>	

# 120,-

Reisepreis bei Zustieg am Terminal:

Rabatt bei Zustieg am Terminal sichern!

# ab 9.979,-

€ p.P./DZ

BORDSERVICE  
INKLUSIVE  
(alle Infos s. S. 24)

Singapore

NEUE FLUGREISE  
KleingruppenreiseSie sparen **350,-** p.P.bei Buchung bis zum 31.12.2024 und  
Eigenreise zum Terminal.

Sydney



Tahiti



San Francisco



New York

## Die Welt ist zu groß, um nur an einem Ort zu bleiben!

Begeben Sie sich auf eine kleine Weltreise voller Faszination, Abenteuer und Erlebnisse.

### 1.–2. Tag **Anreise nach Singapur**

Ihre Weltreise beginnt bequem mit unserem Komfortreisebus zum Flughafen nach Frankfurt. Von hier aus starten Sie zum ersten Ziel nach Singapur. Bei Ihrer Ankunft werden Sie am Flughafen empfangen und zu Ihrem Hotel gebracht. Den Rest des Tages haben Sie Zeit, sich von dem langen Flug zu erholen. Machen Sie es sich in Ihrem zentral gelegenen Hotel bequem oder bummeln Sie, um einen ersten Eindruck zu gewinnen, durch die Straßen Singapurs. Für Ihr leibliches Wohl finden Sie auf Streetfood-Märkten und in prämierten Restaurants allerlei asiatische Köstlichkeiten.

### 3.–4. Tag **Erkundungen in Singapur**

Die kommenden Tage können Sie ganz nach eigenen Vorlieben gestalten. Ob Sie die Skyline vom spektakulären Marina Bay Sands aus bestaunen, in den benachbarten Gardens by the Bay entspannen, sich für einen Strandtag auf der Insel Sentosa entscheiden oder lieber in der berühmten Orchard Road shoppen gehen – eines ist sicher: Langweilig wird Ihnen nicht in dieser Stadt. Optional besteht die Möglichkeit eine halbtägige Stadtrundfahrt zu buchen (gegen Aufpreis, gemeinsam mit anderen Gästen, englischsprachig) um die Viertel Kampong Glam, Civic District, den Merlion Park sowie den Botanischen Garten zu entdecken.

### 5. Tag **Von Singapur nach Sydney**

Genießen Sie Ihren letzten Tag in Singapur, bevor Sie abends zum Flughafen gebracht werden und Ihren Anschlussflug nach Sydney antreten. Wie wäre es mit einem Spaziergang entlang des Clarke Quay oder einer Bootstour auf dem Singapore River und durch die Marina Bay?

### 6. Tag **Ankunft in Sydney**

Am nächsten Morgen erreichen Sie die australische Metropole Sydney, wo Sie in Empfang genommen und zu

Ihrem Hotel gebracht werden. Den Tag können Sie frei nach Ihren Wünschen gestalten. Genießen Sie doch die Annehmlichkeiten Ihres Hotels und erholen Sie sich von Ihrem Flug. Unternehmen Sie einen ersten Spaziergang durch die Straßen und tauchen Sie in das Flair dieser kosmopolitischen Stadt ein. Auch ein Ausflug zum legendären Bondi Beach bietet sich an – lauschen Sie dem sanften Wellenrauschen und lassen Sie die Seele baumeln.

### 7. Tag **Sydney erleben**

Nachdem Sie gestern schon einen ersten Eindruck von der Metropole gewinnen konnten, hält die heutige Stadtrundfahrt die beliebtesten Sehenswürdigkeiten von Sydney für Sie bereit. Sie besuchen „The Rocks“, das älteste und geschichtsträchtigste Viertel der Stadt. Der schöne Hafen mit dem berühmten Opernhaus und die Harbour Bridge werden Sie begeistern.

### 8. Tag **Ausflug in die Blue Mountains**

Sie unternehmen einen Ausflug in die Blue Mountains, ein über 1.000 m hohes Sandsteinplateau mit tiefen Schluchten, Wasserfällen und dichtem Eukalyptus-Wald. Die ätherischen Öle der Eukalyptusbäume erzeugen einen sanftblauen Dunst, der den Blue Mountains ihren Namen verleiht. Bei den Wentworth Falls wandern Sie am Klippenrand und genießen die fantastische Aussicht. Die berühmte Felsenformation „The Three Sisters“ wird Sie begeistern.

### 9. Tag **Französisch-Polynesien**

Freuen Sie sich auf erholsame Tage in einem paradiesischen Inselidyll, denn von Sydney aus fliegen Sie heute weiter in die Hauptstadt Französisch-Polynesiens auf der Insel Tahiti. Lassen Sie den Tag doch bei einem gemütlichen Strandspaziergang ausklingen und schauen Sie zu, wie die Sonne im tiefblauen Pazifik versinkt.

### 10.–11. Tag **Erholung auf Tahiti**

Zwei Tage, um die Seele baumeln zu lassen. Erholen Sie sich am Strand, lauschen Sie dem Wellenspiel und genießen Sie entspannt das süd pazifische Ambiente. Steht Ihnen der Sinn mehr nach Abenteuer, lädt die Insel mit ihren fantastischen Naturlandschaften zu Safaris und Wanderungen ein. Wie wäre es mit einem Schnorchelausflug in eine Lagune, denn dank des klaren und ruhigen Wassers lassen sich wunderbar die tropischen Fische und Muscheln beobachten. Oder Sie entdecken die Wunder von Tahiti auf einer optionalen halbtägigen Inselrundfahrt. Sie sehen das Museum of Tahiti, die archäologische Stätte des Arahuru Marae, den Meeressgysir Trou du Souffleur sowie Pointe Vénus, wo 1769 Kapitän Cooks Forschungsschiff anlegte (gegen Aufpreis, gemeinsam mit anderen Gästen, englischsprachig).

### 12. Tag **Weiterflug nach San Francisco**

Sie werden im Hotel abgeholt und zum Flughafen gebracht. Lehnen Sie sich zurück und genießen Sie Ihren Flug in den Westen der Vereinigten Staaten von Amerika.

### 13. Tag **San Francisco**

Bei Ihrer Ankunft werden Sie am Flughafen empfangen und mit einem Privatfahrzeug zum Hotel gebracht. Machen Sie es sich in Ihrem Hotel gemütlich oder erkunden Sie die hügelige Stadt im Norden Kaliforniens. Die Stadt ist berühmt für ihre Straßenbahnen, die bunten viktorianischen Häuser und natürlich für die legendäre Golden Gate Bridge.

### 14. Tag **San Francisco**

Heute erkunden Sie San Franciscos Sehenswürdigkeiten auf eigene Faust. Höhepunkte sind die Fisherman's Wharf, ein Hafenviertel an der Nordküste, und das in den 1850er Jahren gegründete Chinatown. Die Enklave ist

# Weltreise

## ... in 21 Tagen um die Welt – mit Singapur, Australien, Tahiti und USA

die größte chinesische Gemeinde außerhalb Chinas. Der Stadtteil Nob Hill wurde aufgrund seiner zentralen Lage und der besonderen Aussicht zu einem exklusiven Viertel der Reichen und Berühmten. Natürlich darf ein Besuch bei den Painted Ladies nicht fehlen. Mit North Beach, Haight Ashbury, Barbary Coast und Pacific Heights beeindruckt weitere Stadtviertel von San Francisco. Der Besuch der Golden Gate Bridge ist noch einmal ein besonderes Erlebnis.

### 15. Tag geschichtsträchtiges Alcatraz & optional Hippie Stadtrundfahrt

Die ehemalige Gefängnisinsel liegt mitten in der Bucht von San Francisco. Den Namen erhielt die Insel einst wegen der vielen nistenden Pelikane. Sie fahren mit der Fähre auf eigene Faust zum Gefängnis und gehen per Audioguide auf Erkundungstour durch das Zellenhaus. Optional haben Sie am Nachmittag die Möglichkeit, in einem Hippie VW-Bus die Stadt zu erkunden. Sie lernen die Hippie-Vergangenheit und das Hipster-Flair kennen, die San Francisco heute ausmachen. Beginnend bei Fisherman's Wharf, geht es durch die Stadt, einschließlich Chinatown, die Häuser von The Grateful Dead, Janis Joplin und Jimi Hendrix, mit Musik-Klassikern der 60er Jahre im Ohr. Jeder Bus bietet Platz für sechs Personen (gegen Aufpreis, gemeinsam mit anderen Gästen, englischsprachig)

### 16. Tag Weiterflug nach New York

Von der Westküste führt Sie Ihre nächste Reiseetappe an die Ostküste der USA und in eine der wohl spannendsten Metropolen der Erde – New York City. Bei Ihrer Landung in der Weltstadt werden Sie bereits erwartet und zu Ihrem Hotel gefahren. Zeit zur freien Verfügung.

### 17. Tag Stadtbesichtigung von New York City

Bei der heutigen Stadtrundfahrt entdecken Sie New York City in all seinen Facetten. Lassen Sie sich von der lebhaften Geschäftigkeit Manhattans begeistern. Imposante Hochhausfassaden prägen das Stadtbild, das Empire State Building darf selbstverständlich nicht fehlen. Der berühmte Central Park lädt zur Erholung vom städtischen Trubel ein. Im Hafen des Hudson Rivers begrüßt Sie Ellis Island, gefolgt von einem der Wahrzeichen New Yorks: die Freiheitsstatue.

### 18. Tag New York auf eigene Faust

New York hält zahlreiche Sehenswürdigkeiten bereit, die Sie ganz nach Ihren eigenen Vorlieben erkunden können. Wie wäre es mit einer Shoppingtour? Museen von Welt-rang lassen das Herz eines jeden Kulturinteressierten höherschlagen, Ruhesuchenden bietet sich eine Bootsfahrt im Central Park an. Abends macht New York seinem Beinamen als Stadt, die niemals schläft, alle Ehre. Lassen Sie sich von einer der Shows auf dem berühmten Broadway bezaubern oder halten Sie nach Veranstaltungen im berühmten Madison Square Garden Ausschau. Zudem besteht die Möglichkeit, für 2 Stunden eine Fahrradtour mit Fahrradguide durch den berühmten Central Park zu buchen (gegen Aufpreis, gemeinsam mit anderen Gästen, englischsprachig).



### 19. Tag Abschied und Heimreise

Heute heißt es Abschied nehmen. Genießen Sie noch einige letzte Stunden in der pulsierenden Weltmetropole. Transfer zum Flughafen und Rückflug nach Deutschland.

### 20.–21. Tag Rückflug und Ankunft in Deutschland

Einmal um die Welt gereist empfängt Sie unser Komfortreisebus und bringt Sie nach Hause.

#### Reiseleistungen

- ✓ 230 € Frühbucherrabatt (bis 31.12.2024)
- ✓ Taxiservice von & zur Haustür
- ✓ kleines Begrüßungsfrühstück
- ✓ Transfer im Komfortreisebus zum und vom Flughafen
- ✓ 1 Gepäckstück à 20 kg p.P.
- ✓ gratis Bordverpflegung im Bus (s. S. 24) beim Hin- & Rücktransfer zum Flughafen
- ✓ SCHUBERT Reisebegleitung
- ✓ Flüge mit renommierter Fluggesellschaft nach Singapur, Sydney, Papeete (Tahiti), San Francisco, New York und zurück nach Deutschland
- ✓ Flughafen-, Sicherheitsgebühren, Luftverkehrs-abgabe & Kerosinzuschlag
- ✓ Transfer Flughafen – Hotel – Flughafen
- ✓ 15 × Übernachtung in 3- oder 4-Sterne-Hotels
- ✓ 15 × Frühstücksbuffet

Hinweise: Reisedokument (Reisepass) muss zum Zeitpunkt der Einreise noch mindestens sechs Monate gültig sein. Es ist für die Einreise in den Ländern ein VISUM erforderlich. Der Name in den E-Tickets muss mit dem Namen im Reisedokument übereinstimmen. Eventuell weiter anfallende Eintrittsgelder sind nicht im Reisepreis enthalten. Die Ortstaxe/Beherbergungssteuer ist vor Ort zu zahlen.

★★★★ / ★★★★★

#### Hotels während der Weltreise

- ✓ 1 × Mittagessen in Australien
  - ✓ Stadtbesichtigung in Sydney (englischsprachig)
  - ✓ Ausflug in die Blue Mountains in Australien
  - ✓ Ticket für 2 Tage Hop-on-Hop-off-Bus in San Francisco
  - ✓ Freizeit in San Francisco
  - ✓ Eintritt Insel Alcatraz in San Francisco
  - ✓ Stadtbesichtigung New York im Glasdachbus (englischsprachig)
  - ✓ Ticket für die Fähre zur Freiheitsstatue und Ellis Island in New York
- Fakultativ:**
- ✓ 3 × Abendessen im Hotel auf Tahiti
  - ✓ Stadtrundfahrt in Singapur
  - ✓ Inselrundfahrt Tahiti
  - ✓ Hippie Stadtrundfahrt in San Francisco
  - ✓ Fahrradtour im Central Park in New York

Tage	Reisetermin	Preis p.P. im DZ	EZZ
21	05.09.–25.09.26	15.349 €	3.209 €
3 x Abendessen im Hotel auf Tahiti			350 €
Stadtrundfahrt in Singapur (englischsprachig)			59 €
Inselrundfahrt Tahiti (englischsprachig)			89 €
Hippie Stadtrundfahrt in San Francisco (englischsprachig)			125 €
Fahrradtour im Central Park in New York (englischsprachig)			69 €
VISA			250 €

Bonuspunkte 18

🌳 Sie schützen 84 m<sup>2</sup> Klimawald (s. S. 34)

**120,-** Rabatt bei Zustieg am Terminal sichern! **ab 14.999,-** € p.P./DZ  
Frühbucherpreis bis 31.12.2024 und Zustieg am Terminal.

**BORDSERVICE  
INKLUSIVE**  
(alle Infos s. S. 24)

# Zwölf Apostel



**ABSOLUTE TRAUMREISE**  
Riesiges Leistungspaket

**Sie sparen 120,-<sup>p.P.</sup>**

bei Eigenanreise zum Terminal.

*Begleiten Sie uns auf unsere umfassende Australien-Entdeckungsreise, welche die berühmten Sehenswürdigkeiten und Naturwunder des 5. Kontinents mit seinen modernen Metropolen verbindet. Erleben Sie die Einzigartigkeit des roten Kontinents.*

### 1. Tag **Anreise nach Doha**

Unser Komfortreisebus bringt Sie heute zum Flughafen nach Frankfurt. Abflug mit Qatar Airways nach Doha (Bordverpflegung).

### 2. Tag **Doha – Melbourne**

Nach einem kurzen Umsteigeaufenthalt in Doha fliegen Sie weiter nach Australien (Bordverpflegung), wo Sie am Abend Ortszeit in Melbourne landen und zum Hotel in der Stadtmitte gebracht werden. Hotel: Rendezvous, Melbourne, 3 Nächte.

### 3. Tag **Melbourne**

Heute können Sie erstmal ausschlafen. Vielleicht erkunden Sie nach dem Frühstück schon einmal die Umgebung Ihres Hotels. Am späteren Nachmittag erwartet Sie Ihre Reiseleitung zu einem kurzen Spaziergang zum Restaurant am Yarra River, wo Sie das gemeinsame Abendessen genießen.

### 4. Tag **Melbourne**

Auf der morgendlichen Rundfahrt erkunden Sie Melbourne am Yarra River mit seinen viktorianischen Häuserzeilen, vielen historischen Gebäuden und großzügigen Parks. Sie sehen u.a. die Queen Victoria Markets, die Fitzroy Gardens mit Captain Cook's Cottage, die historische Flinders Street Station, den Federation Square, die Rennstrecke des Formel 1 Grand Prix, den Shrine of Remembrance und den Botanischen Garten. Der Nachmittag steht Ihnen dann zur freien Verfügung.

### 5. Tag **Great Ocean Road – Warrnambool**

Fahrt zur spektakulären Küstenstraße Great Ocean Road, die von Torquay über Lorne und Apollo Bay sowie durch den Great Otway-Nationalpark in den Port Campbell-Nationalpark führt. Es erwarten Sie bizarre Felsformationen, wie z.B. die „Zwölf Apostel“, Loch

Ard Gorge oder die Überreste der „London Bridge“. Tagesziel ist der Küstenort Warrnambool. Hotel: Lady Bay Resort, Warrnambool.

### 6. Tag **Mt. Gambier – Naracoorte**

Im Tower Hill State Game Reserve bekommen Sie den örtlichen Vulkanismus aus Sicht der Aborigines erklärt. Nach einem Stopp am Kratersee Blue Lake erreichen Sie landeinwärts das Coonawarra-Weinanbaugebiet und probieren auf dem Wynns Estate die exzellenten Weine der Region. Eine Führung im Tropfsteinhöhlen-System der Naracoorte Caves ist ein letzter Höhepunkt des heutigen Tages. Hotel: William Macintosh Motor Lodge, Naracoorte.

### 7. Tag **Victor Harbor – Kangaroo Island**

Heute starten wir mit einer Fahrt auf die malerische Fleurieu-Halbinsel zu einem mittäglichen Aufenthalt in der Ortschaft Victor Harbor. Von Cape Jervis an der



# Australisches Panorama

... mit Melbourne, Great Ocean Road, Coonawarra, Kangaroo Island, Adelaide, Alice Springs, Uluru, Kata Tjuta, Cairns, Great Barrier Reef, Sydney, Blue Mountains

Spitze der Halbinsel setzen Sie später mit der Fähre zur Kangaroo Island über. Die Insel liegt 13 Kilometer vom Festland entfernt und wird wegen ihrer vielfältigen Tierwelt auch als „Zoo ohne Zäune“ bezeichnet. Hotel: Seafront Kangaroo Island, 2 Nächte.

## 8. Tag Kangaroo Island

Die Erkundung von Kangaroo Island beginnt mit den Naturattraktionen im Flinders Chase-Nationalpark. Im Hanson Bay Wildlife Sanctuary treffen Sie auf Kängurus, Wallabys, Echidnas und Possums. Hanson Bay ist auch der ideale Ort auf Kangaroo Island, um kuschelige Koalas in der freien Natur zu beobachten. Nach dem Mittagessen treffen Sie an der Seal Bay einen Ranger, der Sie auf einem Strandspaziergang zu einer Seelöwen-Kolonie begleitet.

## 9. Tag Glenelg – Adelaide

Zurück auf dem Festland reisen Sie über den Strandvorort Glenelg nach Adelaide, die als „Stadt der Kirchen“ bekannt ist, und sich Ihnen auf einer Rundfahrt vorstellt. Anschließend verbringen Sie einen freien Abend. Hotel: Adabco Boutique Hotel, Adelaide.

## 10. Tag Adelaide – Alice Springs

Heute geht es per Flugzeug nach Alice Springs. Später erwartet Sie im ökologisch betriebenen Earth Sanctuary ein interessanter wie unterhaltsamer Abend bei der Falzon-Familie mit köstlichem Barbecue-Dinner. Hotel: Crowne Plaza Alice Springs Lasseters, 2 Nächte.

## 11. Tag West MacDonnell Ranges

Nach einem Besuch des örtlichen Stützpunktes und Museums des legendären ärztlichen Flugdienstes erkunden Sie die malerische Schluchtenlandschaft der Simpsons Gap und Standley Chasm in den West MacDonnell Ranges. Nach dem Mittagessen steht der preisgekrönte Alice Springs Desert Park auf dem Programm, wo Sie die zentralaustralische Tierwelt erleben und Faszinierendes über die Nahrungssuche und Naturmedizin der Aborigines erfahren.

## 12. Tag Alice Springs – Uluru

Heute Morgen genießen Sie noch den Panoramablick auf „Alice“ vom ANZAC Hill, bevor die Fahrt durch die rotbraune Wüstenlandschaft zum Ayers Rock Resort führt. Unterwegs können Sie den Tafelberg Atila (Mt. Conner) bestaunen. Später genießen Sie das einzigartige Farbenspiel der untergehenden Sonne am berühmten Monolithen Uluru (Ayers Rock) bei Sekt/Wein und Canapés, gefolgt von einem mehrgängigen Gourmet-Dinner am stilvoll gedeckten Tisch am Fuße des Uluru. Hotel: Desert Gardens, Ayers Rock, 2 Nächte.

## 13. Tag Uluru-Kata Tjuta-Nationalpark

Der Tag beginnt mit einem ebenso faszinierenden Sonnenaufgang am heiligen Uluru. Dann erkunden Sie die Basis des Felsberges mit Wasserlöchern und

Grotten mit Felsmalereien. Wer will, kann Uluru komplett umwandern. Anschließend besuchen Sie das Kulturzentrum des Nationalparks. Nachmittags steht ein Ausflug zu den 36 Felsdomen von Kata Tjuta (Olgas) mit einem Spaziergang in der Walpa Gorge auf dem Programm. Freier Abend im Ayers Rock Resort.

## 14. Tag Ayers Rock – Cairns

Nach dem Frühstück werden Sie zu Ihrem Weiterflug an die nördliche Queensland-Küste zum Flughafen gebracht. Im tropischen Cairns angekommen steht Ihnen nach einer Orientierungstour der weitere Tag zur freien Verfügung. Hotel: Novotel Cairns Oasis Resort, 3 Nächte.

## 15. Tag Great Barrier Reef

Eine ganztägige Kreuzfahrt bringt Sie zum äußeren Great Barrier Reef, dem größten Korallenriff der Welt. Am Arlington Reef erleben Sie die tropische Unterwasserwelt mit bunten Fischen und Korallen hautnah beim Schnorcheln und Schwimmen. Sie können die Unterwassergärten aber auch trockenen Fußes bei der Fahrt mit dem Glasbodenboot oder einem Unterwasser-Beobachtungsboot bestaunen. Ein Mittagsbüffet mit Meeresfrüchten ist eingeschlossen.

## 16. Tag Cairns

Genießen Sie heute einen freien Tag in Cairns. Alternativ können verschiedene fakultative Ausflüge unternommen werden. Als krönenden Abschluss Ihrer Rundreise erwartet Sie ein köstliches Abschiedessen im Ochre Restaurant direkt an der Uferpromenade.

## 17. Tag Cairns – Sydney

Nach einem gemütlichen Morgen in Cairns werden Sie zu Ihrem Weiterflug entlang der Ostküste zur Hafenmetropole Sydney zum Flughafen gebracht. Der Abend steht Ihnen dann in einer der schönsten Städte der Welt zur freien Verfügung. Hotel: Rydges World Square Hotel, Sydney, 3 Nächte.

## 18. Tag Sydney

Die ausführliche Besichtigung der Hafenmetropole führt Sie u.a. zum Bondi Beach, einem der legendären Strände Sydneys. Wetterabhängig haben Sie hier Gelegenheit zu einem Spaziergang mit spektakulärer Aussicht auf die Küste und den Pazifik. Nach einer grandiosen Aussicht auf den Hafen und die Ikonen der Stadt von Mrs. Macquarie's Chair erwartet Sie eine Bootsfahrt mit Mittagessen im malerischen Naturhafen. Ein weiterer Höhepunkt ist die Führung durch das berühmte Opernhaus, dem 1973 eröffneten Wahrzeichen der Stadt. Den restlichen Nachmittag können Sie im historischen Stadtteil „The Rocks“ verbringen.

## 19. Tag Sydney

Den heutigen Tag können Sie in Sydney nach Lust und Laune verbringen. Vielleicht unternehmen Sie einen Ausflug mit der ikonischen Fähre nach Manly, wo Sie neben dem weitläufigen Badestrand zahlreiche Restaurants, Cafés und Einkaufsmöglichkeiten erwarten. Oder Sie unternehmen einen fakultativen Ausflug in die Blue Mountains im Hinterland von Sydney. Schließlich genießen Sie beim gemeinsamen Abschiedessen im Drehrestaurant des Sydney Towers nochmals die fantastische Aussicht auf die abendliche Olympiastadt 2000.

## 20. Tag Rückflug nach Deutschland

Nach einem gemütlichen letzten Morgen in Sydney werden Sie zur Mittagszeit zum Flughafen gebracht und Sie fliegen zurück nach Doha (Bordverpflegung).

## 21. Tag Ankunft in Deutschland und Heimreise

Nach kurzem Umsteigeaufenthalt Weiterflug nach Frankfurt (Bordverpflegung). Am frühen Morgen Ortszeit landen Sie in Frankfurt. Weiterreise zu Ihren Heimatorten.





Informationsveranstaltung  
am 12.11.2024 um 16:00 Uhr.  
Anmeldung erforderlich!



Mike Schubert und Reiseleiterin Silvia am Uluru



Sydney



Remarkable Rocks



Great Barrier Reef



★★★★ / ★★★★★

Hotels in Australien

Reiseleistungen

- ✓ Taxiservice von & zur Haustür
- ✓ kleines Begrüßungsfrühstück
- ✓ Transfer im Komfortreisebus zum und vom Flughafen
- ✓ 1 Gepäckstück à 20 kg p.P.
- ✓ **gratis Bordverpflegung im Bus** (s. S. 24) beim Hin- & Rücktransfer zum Flughafen
- ✓ **SCHUBERT Reisebegleitung**
- ✓ Flug mit Qatar Airways von Frankfurt nach Melbourne (über Doha)
- ✓ Flug mit Qatar Airways von Sydney nach Frankfurt (über Doha)
- ✓ 3 inneraustralische Flüge mit Qantas/Virgin Australia (Economy Class)
- ✓ Bordverpflegung während der Flüge
- ✓ Flughafen-, Sicherheitsgebühren, Luftverkehrsabgabe & Kerosinzuschlag
- ✓ alle Flughafentransfers in Australien
- ✓ Ausflüge im klimatisierten Komfortreisebus
- ✓ durchgehende deutschsprachige Reiseleitung von Melbourne bis Sydney
- ✓ 3 × Übernachtung im Hotel „Rendezvous“ in Melbourne
- ✓ 1 × Übernachtung im Hotel „Lady Bay Resort“ in Warrnambool
- ✓ 1 × Übernachtung im Hotel „William Macintosh Motor Lodge“ in Naracoorte
- ✓ 2 × Übernachtung im Hotel „Seafront Kangaroo Island“ auf Kangaroo Island
- ✓ 1 × Übernachtung im Hotel „Adabco Boutique Hotel“ in Adelaide
- ✓ 2 × Übernachtung im Hotel „Crowne Plaza Alice Springs“ in Lasseters
- ✓ 2 × Übernachtung im Hotel „Voyages Desert Gardens Hotel“ in Ayers Rock
- ✓ 3 × Übernachtung im Hotel „Novotel Cairns Oasis Resort“ in Cairns
- ✓ 3 × Übernachtung im Hotel „Rydges World Square Hotel“ in Sydney
- ✓ alle Zimmer mit Bad/Dusche, WC, Telefon & TV
- ✓ Gepäckservice in den Hotels
- ✓ 18 × Frühstücksbuffet
- ✓ 4 × Mittagessen als Menü oder Buffet
- ✓ 7 × Abendessen als Menü oder Buffet
- ✓ Stadtrundfahrt in Melbourne
- ✓ Fahrt zur spektakulären Panoramastraße „Great Ocean Road“
- ✓ Besichtigung Felsformation der Zwölf Apostel
- ✓ Besuch Worn Gundidj
- ✓ Besuch Kratersee Blue Lake
- ✓ Weinprobe im Coonawarra-Weinbaugebiet
- ✓ Führung in den Naracoorte Caves
- ✓ Fährfahrt zur Kangaroo Island, dem „Zoo ohne Zäune“
- ✓ Erkundung des Flinders Chase-Nationalparks
- ✓ Besichtigung Felsformation der Remarkable Rocks
- ✓ Besuch der Seehunde an der Seal Bay
- ✓ Aufenthalt in Glenelg, dem Strandvorort von Adelaide
- ✓ Rundfahrt in Adelaide
- ✓ Besuch des Royal Flying Doctor-Museum
- ✓ Fahrt zum Ayers Rock Resort
- ✓ Sonnenuntergang am Uluru
- ✓ stilvolles Uluru Gourmet-Barbecue
- ✓ Sonnenaufgang am Uluru
- ✓ Besuch der Felsformation Kata Tjuta (Olgas)
- ✓ Wanderung entlang der Basis von Uluru
- ✓ ganztägige Kreuzfahrt zum äußeren Great Barrier Reef
- ✓ Fahrt mit dem Glasboden- oder Unterwasser-Beobachtungsboot
- ✓ ausführliche Stadtrundfahrt in der Hafenmetropole Sydney
- ✓ Besuch des legendären Bondi Beach
- ✓ Bootsrundfahrt im Hafen von Sydney
- ✓ Führung im berühmten Opernhaus
- ✓ Abschiedessen im Drehrestaurant des Sydney Towers
- ✓ Visabeschaffung
- ✓ Dokumentenmappe und Australienkarte

**Hinweise:** Reisedokument (Reisepass) muss zum Zeitpunkt der Einreise noch mindestens sechs Monate gültig sein. Der Name in den E-Tickets muss mit dem Namen im Reisedokument übereinstimmen. Eventuell weiter anfallende Eintrittsgelder sind nicht im Reisepreis enthalten. Die Kurtaxe/Beherbergungssteuer ist vor Ort zu zahlen.

Tage	Reisetermin	Preis p.P. im DZ	EZZ
21	15.03.–04.04.25	11.499 €	2.780 €

Bonuspunkte 19 Sie schützen 84 m<sup>2</sup> Klimawald (s. S. 34)

**120,-** Rabatt bei Zustieg am Terminal sichern!  
Reisepreis bei Zustieg am Terminal: **ab 11.379,-** € p.P./DZ



**OSTERREISEN**

# Zu Ostern ins Alte Land

**BORDSERVICE  
INKLUSIVE**  
(alle Infos s. S. 24)



## Zu Gast beim Fernsehkoch und Hotelier Claus Peter

★★★

### Peters „Das Genusshotel in der Wingst“

Im „Peters Genusshotel in der Wingst“ wohnen Sie in individuell eingerichteten Zimmern mit DU/WC, Haarföhn, Smart-TV im Haupt- und Nebenzimmer. Einige Zimmer sind mit dem Lift erreichbar. Seit Generationen prägen Tradition, Gemütlichkeit, Komfort und Gastfreundschaft die Atmosphäre dieses Familienhotels. Dank des Chefkochs wurden das Hotel und dessen Restaurant bereits mehrfach in Gourmetzeitschriften empfohlen und ausgezeichnet.



Zimmerbeispiel

## ... im „Genusshotel Peters“ in der Wingst

*Erleben Sie auf dieser Osterreise alles rund um das Thema „Apfel“. Unser Hotelinhaber ist Claus Peter, ein aus Funk und Fernsehen bekannter Koch, welcher mehrfach ausgezeichnet worden ist.*

### 1. Tag **Anreise**

Nach unserer Ankunft in Wingst heißt es gleich: Herzlich Willkommen im Genusshotel in der Wingst! Familie Peter erwartet Sie persönlich und stellt sich mit einem Altländer Apfelcocktail vor. Nach dem leckeren Abendessen stimmen Sie sich mit einem Videofilm auf das schöne Norddeutschland und die südliche Nordsee ein.

### 2. Tag **Hansestadt Stade und Altes Land**

Heute besuchen Sie mit Ihrem Reiseleiter die alte Hansestadt Stade. Anschließend geht die Fahrt ins Alte Land. In Deutschlands größtem zusammenhängenden Obstanbaugebiet mit malerischen Gutshöfen und reetgedeckten Fachwerkhäusern unternehmen Sie auf einem typischen Obsthof eine erlebnisreiche Fahrt im Apfelkisten-Express über das Obsthofgelände. Danach besteht die Möglichkeit, in einem Hofladen einzukaufen: Süßes, Saftiges, Selbstgebackenes und Hochprozentiges aus dem Apfel wird angeboten. Auf der Rückfahrt zum Hotel statten Sie dem Aussichtsturm „Deutscher Olymp“ – dem ältesten Ausflugsziel der Wingst – einen Besuch ab. Sie werden von dem fantastischen Ausblick, über die Elbe bis hin zur Nordsee, begeistert sein.

### 3. Tag **Bremerhaven**

Heute starten Sie zu einem interessanten Ausflug. Dieser führt Sie in die pulsierende Hafenstadt Bremerhaven und zum Alten Fischereihafen. Es geht weiter durch den beeindruckenden Erz- und Containerhafen zur Aussichtsplattform, um das Treiben in einem Hafen von Weltgeltung von oben zu betrachten.

### 4. Tag **Zwischen den Flüssen**

Nach dem Frühstück erkunden Sie die reizvolle Umge-

bung der Küsten- und Elbmarschen. Auf einer Rundfahrt erleben Sie die einmalige Landschaft, geprägt durch Elbe, Weser, Medem, Oste sowie dem Weltkulturerbe Wattenmeer vor Cuxhaven. In der Nordseestadt Cuxhaven laden wir Sie zu einer Haf Rundfahrt ein und anschließend geht es zu den Seehundbänken in der Elbmündung.

### 5. Tag **Heimreise**

Sie verabschieden sich von Ihren Gastgebern und treten die Heimreise an.

## Reiseleistungen

- ✓ **OHNE ANZAHLUNG** (s. S. 2) oder **50 € Frühzahlerrabatt** (bis 31.10.2024)
- ✓ **25 € Frühbucherrabatt** (bis 31.12.2024)
- ✓ Taxiservice von & zur Haustür
- ✓ kleines Begrüßungsfrühstück
- ✓ Reise im Komfortreisebus
- ✓ 1 Gepäckstück à 20 kg p.P.
- ✓ **gratis Bordverpflegung im Bus** (s. S. 24)
- ✓ **SCHUBERT Reisebegleitung**
- ✓ 4 x Übernachtung im Hotel „Peters das Genusshotel in der Wingst“ in Wingst
- ✓ 3 x Frühstücksbuffet
- ✓ 1 x Verwöhnfrühstück mit Hadler Rosinenstuten und Croissants
- ✓ 1 x traditionelles Fischmenü
- ✓ 1 x nordisches Spezialitätenmenü
- ✓ 1 x Wikinger-Braten mit Friesen-Met flambiert
- ✓ 1 x warmer Altländer Apfelcocktail zur Begrüßung
- ✓ Videofilm über die südliche Nordsee
- ✓ Videofilm „kreativ kochen mit Äpfeln“
- ✓ Besuch des Wingster Fernsichtturms „Deutscher Olymp“ mit einem Gläschen Sekt
- ✓ Ausflug Stade und Altes Land mit örtlicher Reiseleitung
- ✓ Fahrt mit dem Apfelkisten-Express auf einem Obsthof
- ✓ Ausflug Bremerhaven mit örtlicher Reiseleitung
- ✓ Besuch des Alten Fischereihafens
- ✓ Ausflug nach Cuxhaven mit örtlicher Reiseleitung
- ✓ Haf Rundfahrt in Cuxhaven
- ✓ Fahrt zu den Seehundbänken in der Elbmündung

**Hinweise:** Eventuell weiter anfallende Eintrittsgelder sind nicht im Reisepreis enthalten. Die Ortstaxe ist vor Ort zu bezahlen.

Tage	Reisetermin	Preis p.P. im DZ	EZZ
5	17.04.–21.04.25	<b>909 €</b>	<b>99 €</b>
<b>Busroute A</b> (s. S. 28) <b>Bonuspunkte 3</b>		🌳 Sie schützen <b>20 m<sup>2</sup> Klimawald</b> (s. S. 34)	
<b>120,-</b> <i>Rabatt bei Zustieg am Terminal sichern!</i> <small>Frühzahlerpreis bis 31.10.2024 und Zustieg am Terminal:</small>		<b>ab 739,-</b> <small>€ p.P./DZ</small>	

# Ostern in Ostfriesland



## ... mit Bremen, Ostfriesland-Rundfahrt & Teeseminar

Lassen Sie sich von der Schönheit der Nordsee bezaubern. Genießen Sie die frische Meeresluft und entdecken Sie mit uns Ostfriesland.

### 1. Tag **Anreise mit Bremen**

Freuen Sie sich auf ein paar entspannte Ostertage in Friesland. Bevor Sie Ihren Urlaubsort erreichen, machen Sie einen Stopp in Bremen. Die Bremer Altstadt rund um Rathaus und Roland (UNESCO Welterbe) lädt zum Bummeln ein. Freuen Sie sich auf ein Willkommensbuffet im Hotel.

### 2. Tag **Ostfriesland-Rundfahrt**

Heute steht eine Ostfriesland-Rundfahrt auf dem Programm. Zunächst lernen Sie Wilhelmshaven bei einer Stadtrundfahrt näher kennen. Die Rundreise führt Sie nun weiter nördlich entlang der Küste mit den Küstenbadeorten Hooksiel, Horumersiel, Carolinensiel bis Neuahringersiel. Unternehmen Sie einen kleinen Osterspaziergang auf dem Deich. Genießen Sie ein leckeres Fischbrötchen und ein Erfrischungsgetränk, bevor Sie über Jever vorbei an Schloss und Brauerei wieder ins Hotel zurückfahren. Im Hotel erwartet Sie ein Friesenbuffet. Zum Abschluss des Tages schwingen Sie das Tanzbein beim „Oster“-Tanz im Hotel.

### 3. Tag **Emden und Greetsiel**

Am Morgen überrascht Sie das Team vom „Auerhahn“ mit einem schönen Ostersonntagsfrühstück und einem Osternest für jeden Gast. Gestärkt geht die Fahrt heute in die Seehafenstadt Emden mit kurzer Besichtigung. Über Suurhusen, mit einem der schiefsten Türme der Welt, geht es in den Kutterhafen von Greetsiel. Am Nachmittag erwartet Sie ein Teeseminar im Hotel. Entdecken Sie die friesische Kultur bei Tee satt, einem Stück Ostfriesentorte und einem

Auerhahn Schnaps. Am Abend stärken Sie sich bei einem schmackhaften kalt-warmen Osterbuffet. Ein maritimes Unterhaltungsprogramm mit einem Shanty-Chor nach dem Motto „Ostern auf hoher See“ erwartet Sie am Abend im Hotel.

### 4. Tag **Heimreise**

Nach dem Frühstück treten Sie mit vielen neuen Eindrücken die Heimreise an.

## Beliebte Osterreise mit Shanty-Chor & Tanz

★★★

### Hotel „Auerhahn“ mit Gästehaus

Das Hotel und Gästehaus „Auerhahn“ in Sande bei Wilhelmshaven verfügt über 95 Zimmer. Die Zimmer, die sich im Haupthaus und im gegenüberliegenden Gästehaus befinden, sind alle mit Dusche/WC, TV und Telefon ausgestattet. Das Haus verfügt über Hallenschwimmbad, Whirlpool und Sauna, sowie über Lift und Terrasse.



Hotel „Auerhahn“ in Sande

## Reiseleistungen

- ✓ **OHNE ANZAHLUNG** (s. S. 2) oder **40 € Frühzahler** (bis 31.10.2024)
- ✓ **20 € Frühbucher** (bis 31.12.2024)
- ✓ Taxiservice von & zur Haustür
- ✓ kleines Begrüßungsfrühstück
- ✓ Reise im Komfortreisebus
- ✓ 1 Gepäckstück à 20 kg p.P.
- ✓ **gratis Bordverpflegung im Bus** (s. S. 24)
- ✓ **SCHUBERT Reisebegleitung**
- ✓ 3 x Übernachtung im 3-Sterne-Hotel „Auerhahn“ mit Gästehaus in Sande
- ✓ 3 x Frühstücksbuffet
- ✓ 1 x Begrüßungsgetränk
- ✓ 1 x Abendessen als kalt-warmes Willkommensbuffet am Karfreitag
- ✓ 1 x Abendessen als kalt-warmes Friesenbuffet am Ostersonntag
- ✓ 1 x Abendessen als kalt-warmes Osterbuffet am Ostersonntag
- ✓ Ostfriesland-Rundfahrt mit örtl. Reiseleitung
- ✓ Stadtrundfahrt in Wilhelmshaven
- ✓ Mittagsimbiss mit Fischbrötchen und 1 Getränk (Bier oder Softgetränk) am Ostersonntag
- ✓ ein Osternest je Gast am Ostersonntag
- ✓ Ausflug nach Emden und Greetsiel
- ✓ Teeseminar im Hotel inkl. Tee satt, 1 Stück Ostfriesentorte und 1 Auerhahn Schnaps
- ✓ Musik und Tanz nach dem Abendessen
- ✓ Auftritt eines Shanty-Chores nach dem Abendessen

Hinweise: Eventuell weiter anfallende Eintrittsgelder sind nicht im Reisepreis enthalten. Die Kurtaxe ist vor Ort zu bezahlen.

Tage	Reisetermin	Preis p.P. im DZ	EZZ
4	18.04.–21.04.25	<b>729 €</b>	<b>99 €</b>

**Busroute A** (s. S. 28)

**Bonuspunkte 2**

Sie schützen **16 m<sup>2</sup>** Klimawald (s. S. 34)

**120,-** *Rabatt bei Zustieg am Terminal sichern!*

Frühzahlerpreis bis 31.10.2024 und Zustieg am Terminal:

ab **569,-** € p.P./DZ

# Ostern auf der Insel Rügen

**BORDSERVICE  
INKLUSIVE**  
(alle Infos s. S. 24)



★★★

## Gasthof „Breeger Bodden“

Der familiär geführte Gasthof „Breeger Bodden“ im alten Fischer- und Seefahrendorf Breege verfügt über 50 moderne Gästezimmer mit DU/WC, Sat-TV, Telefon und Radiowecker. Einige Zimmer bieten einen Ausblick auf den Breeger Bodden. Die familiäre Atmosphäre des Hotels und die zuvorkommenden Hotelmitarbeiter strahlen Gemütlichkeit und Behaglichkeit auf ihre Gäste aus. Zudem werden im hauseigenen Restaurant verschiedene Kreationen vom Fisch serviert und ein eigener Fahrradverleih bietet für Aktive die Möglichkeit, die Umgebung mobil zu erkunden.



Gasthof „Breeger Bodden“

## ... mit Göhren, Binz, Hiddensee u. v. m.

*Lassen Sie sich von der Schönheit der Ostsee bezaubern. Genießen Sie die frische Meeresluft, die Natur und die traumhaften Strände. Entdecken Sie mit uns die Insel Rügen.*

### 1. Tag **Anreise**

Am Morgen beginnt Ihre Reise auf die Insel Rügen. Am Nachmittag geht es dann über die neue Stralsundbrücke nach Rügen. Nachdem Sie Ihre Zimmer in unserem Hotel „Breeger Bodden“ bezogen haben, genießen Sie das Abendessen im Hotel.

### 2. Tag **Alte Bäderstraße**

Ihr heutiger Ausflug führt Sie entlang der bekanntesten Allee Rügens, der so genannten „Alten Bäderstraße“. Erleben Sie das Wechselspiel des Lichts bei der Fahrt durch die alten Baumalleen, vorbei an den landschaftlichen Schönheiten der Insel, die sich wie an einer Perlenkette aneinanderreihen. Traumhafte Bäderarchitektur können Sie in Göhren bestaunen, bevor Sie an Bord des „Rasenden Rolands“ gehen und Sie die Reise nach Binz mit der historischen Dampflokomotive fortsetzen. Die Fahrt mit dem „Rasenden Roland“ ist ein bleibendes Erlebnis sowohl für Eisenbahnfans als auch für Landschaftsliebhaber.

### 3. Tag **Insel Hiddensee**

Heute starten Sie direkt von Breege zu einem zauberhaften Ausflug nach Hiddensee, eine der wenigen erhalten gebliebenen Naturlandschaften Mittel-

europas. Mit dem Schiff erreichen Sie die westlich von Rügen vorgelagerte Insel inmitten des Nationalparks Vorpommersche Boddenlandschaft. Die autofreie Insel inspiriert und bezaubert den Besucher zu jeder Jahreszeit, ob mit den eindrucksvollen und abwechslungsreichen Küsten, den Wäldern, Heide- und Wiesenlandschaften und natürlich den pittoresken mit Reet gedeckten Fischerkatzen. Bei einer gemütlichen Kutschfahrt werden Sie den einzigartigen Zauber der Insel erleben!

### 4. Tag **Heimreise**

Voller neuer und schöner Eindrücke fahren Sie in unserem Komfortreisebus wieder nach Hause.

## Reiseleistungen

- ✓ **OHNE ANZAHLUNG** (s. S. 2) oder 40 € Frühzahlerrabatt (bis 31.10.2024)
- ✓ 20 € Frühbucherrabatt (bis 31.12.2024)
- ✓ Taxiservice von & zur Haustür
- ✓ kleines Begrüßungsfrühstück
- ✓ Reise im Komfortreisebus
- ✓ 1 Gepäckstück à 20 kg p.P.
- ✓ gratis Bordverpflegung im Bus (s. S. 24)
- ✓ **SCHUBERT Reisebegleitung**
- ✓ 3 x Übernachtung im 3-Sterne-Hotel „Breeger Bodden“ in Breege
- ✓ 3 x Frühstücksbuffet
- ✓ 3 x Abendessen als 3-Gänge-Buffer
- ✓ Ausflug „Alte Bäderstraße“ mit örtlicher Reiseleitung
- ✓ Besuch von Göhren und Binz
- ✓ Fahrt im „Rasenden Roland“ in der 2. Klasse
- ✓ Ausflug zur Insel Hiddensee
- ✓ Schifffahrt von Breege nach Hiddensee und zurück
- ✓ Kutschfahrt auf der Insel Hiddensee, inklusive Kurtaxe
- ✓ Kurtaxe

Hinweise: Eventuell weiter anfallende Eintrittsgelder sind nicht im Reisepreis enthalten.



„Rasender Roland“

Tage	Reisetermin	Preis p.P. im DZ	EZZ
4	18.04.–21.04.25	<b>689 €</b>	<b>89 €</b>
<b>Busroute B</b> (s. S. 28) <b>Bonuspunkte 2</b>		🌳 Sie schützen 16 m <sup>2</sup> Klimawald (s. S. 34)	
<b>120,-</b> Rabatt bei Zustieg am Terminal sichern!		<b>ab 529,-</b> € p.P./DZ	
<small>Frühzahlerpreis bis 31.10.2024 und Zustieg am Terminal:</small>			

# Ostertage in Schwerin & Wismar

**BORDSERVICE  
INKLUSIVE**  
(alle Infos s. S. 24)

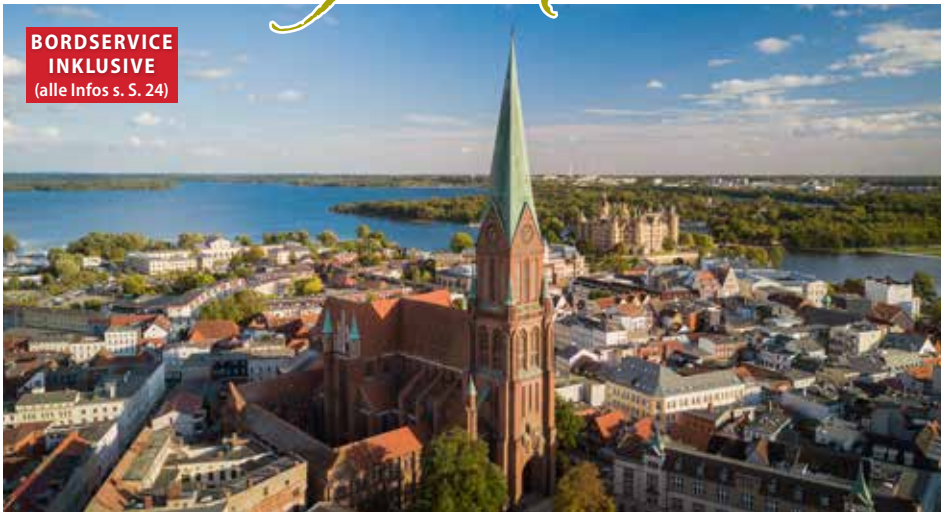

Wismar

## Neue Osterreise mit Sektprobe & Schifffahrt

„Courtyard by Marriott Schwerin“

Das „Courtyard by Marriott Hotel Schwerin“ ist ein modernes Haus in ruhiger Umgebung und befindet sich ca. 5 km vom Stadtzentrum entfernt. Die 144 Zimmer verfügen über Bad oder Dusche/WC, Föhn, Telefon, Schreibtisch, TV. Die Zimmer sind mit dem Fahrstuhl zu erreichen. Das Restaurant serviert regionale und internationale Spezialitäten. Zudem verfügt das Hotel über eine Hotelbar und eine Sauna (gegen Gebühr).



Zimmerbeispiel

## ... mit Schloss Schwerin, Hanse Sektkellerei & Schifffahrt

Verbringen Sie entspannte Ostertage im Landschaftsparadies Mecklenburg-Vorpommern. Erkunden Sie mit uns die einzigartige Natur zwischen Schweriner See und der Ostsee. Das Schloss Schwerin und die Hansestadt Wismar stehen auf Ihrem Programm.

### 1. Tag Anreise

Unser Reisebus bringt Sie in die Landeshauptstadt nach Schwerin. Sie haben am Nachmittag Zeit für eigene Erkundungen in der Stadt. Am Abend erwartet Sie ein leckeres Abendessen als Fischbuffet.

### 2. Tag Schwerin entdecken

Nach einem leckeren Frühstück lernen Sie heute Schwerin während einer Stadtrundfahrt und anschließend zu Fuß durch die Altstadt näher kennen. Schweriner Sehenswürdigkeiten und Baudenkmale, wie der Dom oder der Marktplatz, verwinkelte Altstadtgassen entlang fürstlicher Häuserzeilen und natürlich das Schloss, das Museum und die prächtigen Regierungsbauten, sind nur einige von vielen Highlights. Am Nachmittag besichtigen Sie das bekannte Schweriner Schloss, das Wahrzeichen Schwerins. Die ehemalige Residenz war jahrhundertlang die Heimat der mecklenburgischen Herzöge und ist heute Sitz des Landtages von Mecklenburg-Vorpommern. Das auf der Schlossinsel im Stadtzentrum von Schwerin gelegene Bauwerk, mit goldglänzenden Türmen, ist das bekannteste und prächtigste der über zweitausend Schlösser in Mecklenburg-Vorpommern und gilt als bedeutendes Beispiel des Romantischen Historismus.

### 3. Tag Wismar

Nach dem Frühstück erwartet Sie die Hansestadt Wismar mit allen ihren Facetten. Während der Stadtführung sehen Sie die wichtigsten Sehenswürdigkeiten, Straßen und Plätze der Altstadt (UNESCO Welterbe), der Hansezeit und der Backsteingotik. Die nördlichste Sektkellerei Deutschlands ist die Hanse Sektkellerei in Wismar! Bei einer Führung erfahren Sie alles über die Geschichte des Gewölbes und Interessantes über

die traditionelle Sektherstellung des „Champagner-Verfahrens“ in der Hanse Sektkellerei. Anschließend verkosten Sie drei verschiedene Sektspezialitäten aus eigener Herstellung. Am Nachmittag lernen Sie den Schweriner See, den Ziegelsee und den Heidensee bei einer entspannten Schifffahrt mit Kaffee und Kuchen kennen. An Bord eines Schiffes erleben Sie Schwerin, die Stadt der Seen und Wälder, von einer exklusiven Seite. Die Fahrt startet am Schweriner Schloss und führt Sie in die unberührte Natur, vorbei an Inseln und Wasservögeln wieder zurück zum Anleger. Als krönenden Abschluss Ihres Ausfluges auf dem Wasser erleben Sie das Wahrzeichen Schwerins, das Schweriner Schloss, als Fotomotiv von der Seeseite.

### 4. Tag Heimreise

Voller neuer Eindrücke treten Sie nach dem Frühstück die Heimreise an.

## Reiseleistungen

- ✓ **OHNE ANZAHLUNG** (s. S. 2) oder **40 € Frühzahlerabbatt** (bis 31.10.2024)
- ✓ **20 € Frühbucherrabatt** (bis 31.12.2024)
- ✓ Taxiservice von & zur Haustür
- ✓ kleines Begrüßungsfrühstück
- ✓ Reise im Komfortreisebus
- ✓ 1 Gepäckstück à 20 kg p.P.
- ✓ **gratis Bordverpflegung im Bus** (s. S. 24)
- ✓ **SCHUBERT Reisebegleitung**
- ✓ 3 x Übernachtung im „Courtyard by Marriott Hotel“ in Schwerin
- ✓ 3 x Frühstücksbuffet
- ✓ 1 x Abendessen als Fischbuffet am Anreisetag
- ✓ 1 x Abendessen als 3-Gänge-Menü oder Buffet
- ✓ 1 x Abendessen als Osterbuffet am Ostersonntag
- ✓ Stadtführung in Schwerin
- ✓ Eintritt und Führung Schloss Schwerin
- ✓ Ausflug nach Wismar
- ✓ Stadtführung in Wismar
- ✓ Führung in der Hanse Sektkellerei in Wismar inkl. 3 Sektproben, Brot und Käse
- ✓ Schifffahrt mit Kaffee und Kuchen auf dem Schweriner See

Hinweise: Eventuell weiter anfallende Eintrittsgelder sind nicht im Reisepreis enthalten. Die Citytaxe ist vor Ort zu bezahlen.

Tage	Reisetermin	Preis p.P. im DZ	EZZ
4	18.04.–21.04.25	<b>779 €</b>	<b>129 €</b>

**Busroute B** (s. S. 28)

**Bonuspunkte 2**

Sie schützen **16 m<sup>2</sup> Klimawald** (s. S. 34)

**120,-** *Rabatt bei Zustieg  
am Terminal sichern!*  
Frühzahlerpreis bis 31.10.2024 und Zustieg am Terminal.

ab **619,-** € p.P./DZ

# Ostern im zauberhaften Spreewald

**BORDSERVICE  
INKLUSIVE**  
(alle Infos s. S. 24)



**Neues Hotel inkl.  
Getränken zum Abendessen**

★★★

„Ferien Hotel Spree-Neiße“

Das Hotel bietet Ihnen Lausitzer Gastlichkeit in einer gepflegten und persönlichen Atmosphäre. Das Hotel verfügt über komfortabel eingerichtete Zimmer mit Dusche (Einstieg 25-30 cm)/WC, Kosmetikspiegel, Föhn, Sat-TV, Radio, Schreibtisch und Direktwahltelefon, verteilt auf 3 Etagen. Teilweise sind die Zimmer auch mit Balkon bzw. behindertengerecht und auf Wunsch mit Wasserbett verfügbar. Aufzug, verschiedene Restaurants und Veranstaltungsräume mit Erlebnischarakter, rustikaler Biergarten, romantische Freiterrasse sowie Kinderspielplatz vorhanden. Außerdem steht ein Fitness- und Wellnessbereich mit 3 Saunen (gegen Gebühr) zur Verfügung.

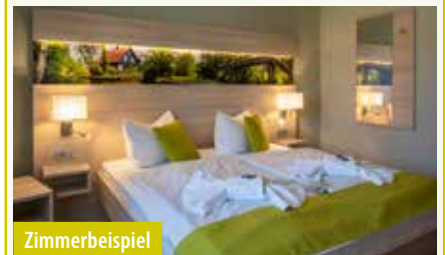

Zimmerbeispiel

## ... traditionell, genussvoll und entspannend

*Der Sage nach ist die Entstehung des Spreewaldes das missglückte Werk des Teufels. Besuchen Sie mit uns zu Ostern eine Flusslandschaft, die zu den schönsten und zugleich einzigartigsten Naturschutzgebieten Europas gehört. Genießen Sie Tradition und Entspannung zugleich.*

### 1. Tag **Anreise mit Cottbus**

Begleiten Sie uns auf unsere Osterreise in das beeindruckende Spreewaldgebiet. Bevor Sie in Ihr Hotel fahren, lernen Sie Cottbus bei einer Stadtführung näher kennen. Der Altmarkt ist das Herz der Stadt. Barocke Giebfassaden, schlichte Traufen und prächtige Bürgerhäuser bilden in ihrer Geschlossenheit ein eindrucksvolles Ensemble. Anschließend fahren Sie in das „Ferien Hotel Spree-Neiße“ in Neuhausen. Am Abend laden wir Sie dann zu einem beschaulichen Essen ein.

### 2. Tag **Spreewald-Rundfahrt**

Nach dem Frühstück fahren Sie mit Ihrem Spreewaldführer erst einmal durch den schönen Oberspreewald. Nach einem typischen Mittagessen unternehmen Sie eine idyllische Spreewaldkahnfahrt. Der Kahn gleitet lautlos dahin und lässt Sie die Hektik des Alltags vergessen. Unser Fährmann weiß viel Wissenswertes über den Spreewald und dessen Bewohner zu berichten. Anschließend geht es zurück zum Hotel, wo Sie zum Abendessen erwartet werden.

### 3. Tag **Fürst-Pückler-Park & Überraschungsausflug**

Unser heutiger Ausflugstag steht ganz im Zeichen von Hermann Fürst von Pückler-Muskau. Lernen Sie bei einem geführten Rundgang den Branitzer Park näher

kennen. Sie erfahren viel Wissenswertes über das Leben und Wirken der Pückler Familie. Bestaunen Sie die in Europa einzigartigen Pyramiden. Anschließend gehen Sie auf Entdeckungstour in der Spreewaldregion. Erleben Sie viel Interessantes und Neues.

### 4. Tag **Heimreise**

Nach dem Frühstück treten Sie die Heimreise an und werden am Nachmittag wieder zu Hause ankommen.

## Reiseleistungen

- ✓ **OHNE ANZAHLUNG** (s. S. 2) oder **40 € Frühzahlerrabatt** (bis 31.10.2024)
- ✓ **20 € Frühbucherrabatt** (bis 31.12.2024)
- ✓ Taxiservice von & zur Haustür
- ✓ kleines Begrüßungsfrühstück
- ✓ Reise im Komfortreisebus
- ✓ 1 Gepäckstück à 20 kg p.P.
- ✓ **gratis Bordverpflegung im Bus** (s. S. 24)
- ✓ **SCHUBERT Reisebegleitung**
- ✓ 3 x Übernachtung im „Ferien Hotel Spree-Neiße“ in Neuhausen
- ✓ 3 x Frühstücksbuffet
- ✓ 3 x Abendessen als Buffet (Karfreitag als Fischbuffet) inkl. Getränken zum Abendessen, max. 1,5 Std. (offene Getränke, Wein, Bier und Saft)
- ✓ Stadtführung in Cottbus
- ✓ Spreewald-Rundfahrt mit örtlicher Reiseleitung
- ✓ Mittagessen im Spreewald
- ✓ Spreewaldkahnfahrt
- ✓ Ausflug zum Fürst-Pückler-Park
- ✓ geführter Rundgang durch den Branitzer Park

Hinweise: Eventuell weiter anfallende Eintrittsgelder sind nicht im Reisepreis enthalten.

Tage	Reisetermin	Preis p.P. im DZ	EZZ
4	18.04.–21.04.25	<b>779 €</b>	<b>129 €</b>
<b>Busroute B</b> (s. S. 28) <b>Bonuspunkte 2</b>		🌳 Sie schützen <b>16 m<sup>2</sup> Klimawald</b> (s. S. 34)	

**120,-** *Rabatt bei Zustieg am Terminal sichern!*

Frühzahlerpreis bis 31.10.2024 und Zustieg am Terminal:

ab **619,-** € p.P./DZ



# Ostern in der Oberlausitz

**BORDSERVICE  
INKLUSIVE**  
(alle Infos s. S. 24)



**RENNER seit Jahren**  
Riesiges Leistungspaket

„Novum Hotel Am Seegraben“

Das Hotel liegt am südlichen Stadtrand von Cottbus. Die Zimmer sind zeitgemäß und komfortabel eingerichtet mit DU/WC, Föhn und Lift. Zum Hotel gehört ein hauseigenes Restaurant, welches regionale und internationale Speisen anbietet.



Zimmerbeispiel

## ... Osterbräuche im Land der Sorben

### 1. Tag **Anreise mit Görlitz**

Heute Morgen beginnen wir unsere traditionelle Osterreise mit einer Stadtführung durch die zauberhafte Stadt Görlitz. Hier erfahren Sie viel Wissenswertes über die einmalige historische Altstadt und die über 3.500 unter Denkmalschutz stehenden Gebäude aus fast allen Stilepochen. Am späten Nachmittag erreichen Sie dann Ihr Hotel in Cottbus.

### 2. Tag **Zittauer Gebirge**

Nach dem Frühstück fahren Sie nach Zittau im Dreiländereck. Hier besuchen Sie die Ausstellung „Großes Zittauer Fastentuch aus dem Jahre 1472“. Nach einer kurzweiligen Stadtführung durch Zittau mit anschließender Mittagspause erfolgt die Rückfahrt durch das Zittauer Gebirge mit Obyn und das malerisch gelegene Obercunnersdorf mit seinen unzähligen Umgebendehäusern.

### 3. Tag **Osterreiten & Sorbische Osterbräuche**

Heute steht der festliche Höhepunkt unserer Osterreise auf dem Programm. Erleben Sie sorbische und deutsche Osterbräuche, die es nur hier in der Lausitz gibt, und begleiten Sie uns zur traditionellen Verabschiedung der Osterreiterprozession in Wittichenau. Anschließend besuchen Sie Bautzen und unser Reiseleiter zeigt Ihnen bei einem Stadtrundgang die Sehenswürdigkeiten der Stadt. Sie fahren weiter nach Panschwitz-Kuckau und besuchen das Kloster Zisterzienserinnen-Abtei St. Marienstern. Anschließend führt Sie Ihre Fahrt durch die idyllische, sorbisch-katholische Lausitz bis nach Ralbitz. Hier können Sie den sorbischen Friedhof besichtigen. Zum Abschluss des Ostersonntags werden Sie in einem sorbischen

Landgasthof zu einem traditionellen, deftig-rustikalen, sächsisch-sorbischen Buffet erwartet.

### 4. Tag **Heimreise**

Nach dem Frühstück treten Sie mit vielen neuen Erinnerungen die Heimreise an und werden am Nachmittag die Heimatorte erreichen.

## Reiseleistungen

- ✓ **OHNE ANZAHLUNG** (s. S. 2) oder **40 € Frühzahlerabbatt** (bis 31.10.2024)
- ✓ **20 € Frühbucherrabatt** (bis 31.12.2024)
- ✓ Taxiservice von & zur Haustür
- ✓ kleines Begrüßungsfrühstück
- ✓ Reise im Komfortreisebus
- ✓ 1 Gepäckstück à 20 kg p.P.
- ✓ **gratis Bordverpflegung im Bus** (s. S. 24)
- ✓ **SCHUBERT Reisebegleitung**
- ✓ 3 × Übernachtung im „Novum Hotel Am Seegraben“ in Cottbus
- ✓ 3 × Frühstücksbuffet
- ✓ 2 × Abendessen als 3-Gänge-Menü oder Buffet
- ✓ 1 × traditionelles sorbisches Abendessen als warm-kaltes Buffet in einem Landgasthof
- ✓ Stadtführung Görlitz mit örtlicher Reiseleitung
- ✓ Ausflug Zittauer Gebirge mit örtlicher Reiseleitung
- ✓ Eintritt und Führung Zittauer Fastentuch
- ✓ kleiner Stadtrundgang durch Zittau
- ✓ Ausflug Bautzen & Sorbische Dörfer mit örtlicher Reiseleitung
- ✓ Besuch Sorbische Osterprozession in Wittichenau
- ✓ kleiner Stadtrundgang in Bautzen mit örtlicher Reiseleitung
- ✓ Besuch Kloster St. Marienstern
- ✓ Besichtigung sorbischer Friedhof in Ralbitz

Hinweise: Eventuell weiter anfallende Eintrittsgelder sind nicht im Reisepreis enthalten.

Tage	Reisetermin	Preis p.P. im DZ	EZZ
4	18.04.–21.04.25	<b>679 €</b>	<b>129 €</b>
<b>Busroute C</b> (s. S. 28) <b>Bonuspunkte 2</b>		🌳 Sie schützen <b>16 m<sup>2</sup></b> Klimawald (s. S. 34)	

**120,-** *Rabatt bei Zustieg am Terminal sichern!*  
Frühzahlerpreis bis 31.10.2024 und Zustieg am Terminal:

**ab 519,-** € p.P./DZ

# Ostern am Main

**BORDSERVICE  
INKLUSIVE**  
(alle Infos s. S. 24)



© Fränkisches Weinland Tourismus GmbH/Helko Wobler

## ... mit Würzburg und Mainschleife

Südlich von Würzburg, am Mairdreieck, befindet sich der unterfränkische Ort Eibstadt. Der Main schlängelt sich wie ein blaues Band durch die Landschaft mit zahlreichen Weinbergen. Gastfreundschaft und Kulturreichtum prägen das Bild dieser Region. Lassen auch Sie sich von der Schönheit dieses Landstriches verzaubern.

### 1. Tag Anreise

Unsere Reise führt Sie an den romantischen Main. Sie erreichen am Nachmittag Eibstadt, wo Sie im Hotel „Kapellenberg“ zu Abendessen und Übernachtung erwartet werden.

### 2. Tag Würzburg

Nach einem leckeren Frühstück erleben Sie die Stadt Würzburg bei einer Stadtführung per Bus und zu Fuß. Auf Schritt und Tritt begegnen Ihnen Sehenswürdigkeiten, die Zeugen der wechselvollen Geschichte der Stadt sind: gotische Marienkapelle, Falkenhaus mit prunkvoller Rokokofassade, Rathaus, Kiliansdom sowie die alte Mainbrücke mit Blick auf Käppele und Festung Marienberg. Die weltberühmte Würzburger Residenz mit Hofgarten und Residenzplatz wurde 1981 in das UNESCO-Weltkulturerbe aufgenommen.



Würzburg

© Congress-Tourismus-Würzburg/A. Bestle

Es bleibt Ihnen noch Zeit, Würzburg auf eigene Faust zu erkunden.

### 3. Tag Mainschleife und Volkach

Beim heutigen Ausflug entlang des Mains entdecken Sie hübsche Weinorte und die Volkacher Mainschleife mit ihrem reizvollen Umland. Am Nachmittag lernen Sie Volkach und seinen mittelalterlichen Stadtkern bei einem Stadtrundgang kennen.

### 4. Tag Heimreise

Nach dem Frühstück und mit vielen neuen Eindrücken im Gepäck treten Sie entspannt und erholt die Heimreise an.

## Neue Osterreise

★★★★+

### Hotel „Kapellenberg“

Das Hotel „Kapellenberg“ liegt am Ortsrand von Eibstadt. Die 83 modern eingerichteten Zimmer verfügen über Bad oder DU/WC, Haarföhn, TV, Telefon, Garderobe (kein Kleiderschrank) und kostenfreies WLAN. Außerdem bietet das Hotel Lobby, Bar, Restaurant, Fahrstuhl, Fitnessraum und Sauna.



Zimmerbeispiel

## Reiseleistungen

- ✓ **OHNE ANZAHLUNG** (s. S. 2) oder **40 € Frühzahlerrabatt** (bis 31.10.2024)
- ✓ **20 € Frühbucherrabatt** (bis 31.12.2024)
- ✓ Taxiservice von & zur Haustür
- ✓ kleines Begrüßungsfrühstück
- ✓ Reise im Komfortreisebus
- ✓ 1 Gepäckstück à 20 kg p.P.
- ✓ **gratis Bordverpflegung im Bus** (s. S. 24)
- ✓ **SCHUBERT Reisebegleitung**
- ✓ 3 x Übernachtung im 3-Sterne-plus-Hotel „Kapellenberg“ in Eibstadt
- ✓ 3 x Frühstücksbuffet
- ✓ 3 x Abendessen in Buffetform
- ✓ Ausflug nach Würzburg mit Stadtführung
- ✓ Ausflug entlang der Mainschleife mit örtlicher Reiseleitung
- ✓ Stadtführung in Volkach
- ✓ kostenfreie Nutzung von Sauna und Fitnessraum im Hotel

**Hinweise:** Eventuell weiter anfallende Eintrittsgelder sind nicht im Reisepreis enthalten.

Tage	Reisetermin	Preis p.P. im DZ	EZZ
4	18.04.–21.04.25	<b>659 €</b>	<b>99 €</b>
<b>Busroute E</b> (s. S. 28) <b>Bonuspunkte 2</b>		🌳 Sie schützen <b>16 m<sup>2</sup></b> Klimawald (s. S. 34)	

**120,-** **Rabatt bei Zustieg am Terminal sichern!**

Frühzahlerpreis bis 31.10.2024 und Zustieg am Terminal:

**ab 499,-** € p.P./DZ

# Ostern an der Romantischen Straße

**BORDSERVICE  
INKLUSIVE**  
(alle Infos s. S. 24)



## Neue Osterreise

★★★★

### Ringhotel „Bundschu“

Am Rand der historischen Altstadt und in unmittelbarer Nähe zum Kur- und Schlosspark liegt das Hotel „Bundschu“, ein familiär geführtes Haus mit 60-jähriger Tradition. Fränkische Gastfreundschaft, gutes Essen und freundlicher Service werden hier großgeschrieben. Die 60 modernen Zimmer verteilen sich auf mehrere Gebäudeteile und sind komfortabel mit Bad oder DU/WC, TV, Minibar, Telefon und Safe ausgestattet. Die Superior-Zimmer sind etwas größer und nur diese sind mit dem Fahrstuhl zu erreichen. Die Abende können Sie an der Bar „Oskar’s“ ausklingen lassen oder den 200 m<sup>2</sup> großen Wellnessbereich mit Sauna und Dampfbad nutzen.



Zimmerbeispiel Superior

## ... nach Bad Mergentheim im Lieblichen Taubertal

Die Romantischen Straße, eine der bekanntesten und beliebtesten Ferienstraßen in Deutschland, verläuft auf etwa 420 km von Würzburg bis nach Füssen. Das mittelalterliche Flair ist in den zahlreichen, zauberhaften Städten entlang der Ferienstraße spürbar. Bad Mergentheim liegt ca. 45 km südlich von Würzburg, eingebettet in die Naturlandschaft des Lieblichen Taubertals. Besuchen Sie mit uns zu Ostern diese reizende Region.

### 1. Tag Anreise

Unser Reisebus bringt Sie nach Bad Mergentheim, das renommierte Kur- und Heilbad im Lieblichen Taubertal. Vor dem Abendessen bleibt noch Zeit für einen Spaziergang durch die malerischen Gassen der Stadt oder den schönen Kurpark.

### 2. Tag Rothenburg o.d. Tauber und Dinkelsbühl

Ihr heutiger Ausflug führt Sie in das romantische Städtchen Rothenburg ob der Tauber. Die historische, gut erhaltene Altstadt ist geprägt von verwinkelten Gässchen, imposanten Türmen, kleinen Plätzen und mittelalterlichen Fachwerkhäusern. Nach der Stadtbesichtigung fahren Sie ein Stück weiter entlang der Romantischen Straße bis nach Dinkelsbühl, eine der „am besten erhaltenen mittelalterlichen Städte

Deutschlands“. Hier gibt es viel zu entdecken: Türme und Tore, die alte Stadtmauer und malerische Plätze.

### 3. Tag Nördliche Romantische Straße

Heute erkunden Sie einen weiteren Teil der Romantischen Straße, u.a. Tauberbischofsheim, die Heimat eines der erfolgreichsten Fechtvereine weltweit. Sie besuchen außerdem Wertheim, das „Klein Venedig“ am Zusammenfluss von Tauber und Main. Das Wahrzeichen, die Wertheimer Burg, thront über der historischen Altstadt.

### 4. Tag Heimreise

Voller neuer Eindrücke treten Sie nach dem Frühstück die Heimreise an.

## Reiseleistungen

- ✓ **OHNE ANZAHLUNG** (s. S. 2) oder **40 € Frühzahlerabbatt** (bis 31.10.2024)
- ✓ **20 € Frühbucherrabatt** (bis 31.12.2024)
- ✓ Taxiservice von & zur Haustür
- ✓ kleines Begrüßungsfrühstück
- ✓ Reise im Komfortreisebus
- ✓ 1 Gepäckstück à 20 kg p.P.
- ✓ **gratis Bordverpflegung im Bus** (s. S. 24)
- ✓ **SCHUBERT Reisebegleitung**
- ✓ 3 x Übernachtung im 4-Sterne-Ringhotel „Bundschu“ in Bad Mergentheim
- ✓ 3 x Frühstücksbuffet
- ✓ 3 x 3-Gänge-Abendessen (festes Menü)
- ✓ Ausflug nach Rothenburg ob der Tauber und nach Dinkelsbühl mit örtlicher Reiseleitung
- ✓ Ausflug entlang der nördlichen Romantischen Straße nach Wertheim mit örtlicher Reiseleitung
- ✓ kostenfreie Nutzung des Wellnessbereichs im Hotel

**Hinweise:** Eventuell weiter anfallende Eintrittsgelder sind nicht im Reisepreis enthalten. Die Kurtaxe ist vor Ort zu bezahlen.

Tage	Reisetermin	Preis p.P. im DZ	EZZ
4	18.04.–21.04.25	<b>755 €</b>	<b>99 €</b>
Zuschlag für Superior-Zimmer (DZ/EZ) p.P.			<b>50 €</b>

**Busroute E** (s. S. 28) **Bonuspunkte 2** Sie schützen **16 m<sup>2</sup> Klimawald** (s. S. 34)

**120,-** *Rabatt bei Zustieg am Terminal sichern!*  
Frühzahlerpreis bis 31.10.2024 und Zustieg am Terminal:

**ab 595,-** € p.P./DZ



Rothenburg ob der Tauber

# Ostern im schönen Schwarzwald

**BORDSERVICE  
INKLUSIVE**  
(alle Infos s. S. 24)



★★★★

Hotel „Pflug“

Das Hotel „Pflug“ erwartet Sie im Herzen des wunderschönen Luftkurortes Ottenhöfen im herrlichen Achertal gelegen. Die im Landhausstil eingerichteten 42 Zimmer, alle mit dem Fahrstuhl erreichbar, verfügen über Bad oder DU/WC, Sat-TV und Balkon, teilweise mit Aussicht auf die Berge. In der Mark Twain Stube werden Ihnen Schwarzwälder Spezialitäten serviert. Am Abend laden die gemütliche Bar, die Lounge mit Kamin oder die Sauna zum Entspannen ein.



Zimmerbeispiel

## ... mit Schwarzwälder Kirschtorte & Folkloreabend

*Landschaftliche Schönheit sowie Tradition und Brauchtum haben den Schwarzwald in der ganzen Welt bekannt gemacht. Begleiten Sie uns auf unserer Osterreise und genießen Sie den schönen Schwarzwald!*

### 1. Tag **Anreise**

Am Morgen verlassen Sie Ihren Heimatort und fahren in den wunderschönen Schwarzwald. Im Hotel werden Sie mit einem original Schwarzwälder Kirschwasser von Familie Ludwig begrüßt.

### 2. Tag **Nordschwarzwald mit Baden-Baden**

Heute fahren Sie entlang der Weinstraße durch bekannte Weinorte nach Baden-Baden. Lassen auch Sie sich von den vielen verschiedenen Facetten dieser wundervollen Stadt inspirieren! Bei einem Stadtrundgang mit unserem Reiseleiter sehen Sie Altstadt, Bäderviertel, Kurviertel und ein Stück der Lichtentaler Allee. Bestaunen Sie das glanzvolle Kurhaus, das Casino Royal, welches eines der schönsten Casinos der Welt sein soll, römische Badruinen und prachtvolle Kirchen. Nach unserer Führung haben Sie genügend Freizeit. Zurück im Hotel genießen Sie am Nachmittag die berühmte Schwarzwälder Kirschtorte in gemütlicher Runde.

### 3. Tag **Südschwarzwald mit Freiburg**

Nach dem Frühstück lernen Sie auf einer Fahrt nach Freiburg die „Perle des Breisgaus“ kennen. Lassen Sie sich von der badisch sympathischen Lebensweise und dem Flair der internationalen Universitäts- und ökologischen Vorzeigestadt begeistern. Auf der Rückfahrt durch das Elz- und Kinzigtal erleben Sie den Schwarzwald, wo Berg und Tal zusammenkommen. Am Abend genießen Sie Schwarzwälder Gastlichkeit bei einem Folkloreabend im Hotel.

### 4. Tag **Elsässer Weinstraße und Colmar**

Nach dem Frühstück starten Sie mit unserer örtlichen Reiseleitung zu einem Ausflug entlang der elsässi-

schen Weinstraße. Zuerst besuchen Sie die Kunst- und Weinstadt Colmar. Verzierte Fachwerk- und Renaissancegebäude, zauberhaft geschmückte Gassen und ein Labyrinth aus malerischen Kanälen, dem so genannten Petite Venise (Klein Venedig), beeindruckten jährlich tausende Besucher. Dann statten Sie dem malerischen Weinstädtchen Riquewahr einen Besuch ab. Anschließend Weinprobe und Fahrt auf einer landschaftlich schönen Strecke zurück in Ihr Hotel.

### 5. Tag **Heimreise**

Nach diesen erlebnisreichen Tagen im Schwarzwald treten Sie heute nach dem Frühstück entspannt und erholt Ihre Heimreise an.

## Reiseleistungen

- ✓ **OHNE ANZAHLUNG** (s. S. 2) oder **50 € Frühzahlerrabatt** (bis 31.10.2024)
- ✓ **25 € Frühbucherrabatt** (bis 31.12.2024)
- ✓ Taxiservice von & zur Haustür
- ✓ kleines Begrüßungsfrühstück
- ✓ Reise im Komfortreisebus
- ✓ 1 Gepäckstück à 20 kg p.P.
- ✓ **gratis Bordverpflegung im Bus** (s. S. 24)
- ✓ **SCHUBERT Reisebegleitung**
- ✓ 4 x Übernachtung im 3-Sterne-Hotel „Pflug“ in Ottenhöfen
- ✓ 4 x Frühstücksbuffet
- ✓ 4 x Abendessen nach Wahl des Küchenchefs
- ✓ Begrüßung mit original Schwarzwälder Kirschwasser
- ✓ 1 Stück Schwarzwälder Kirschtorte inklusive 2 Tassen Kaffee im Hotel
- ✓ Folkloreabend im Hotel
- ✓ Nordschwarzwald-Rundfahrt mit Baden-Baden
- ✓ Südschwarzwald-Rundfahrt mit Freiburg
- ✓ Ausflug Elsässische Weinstraße mit Colmar
- ✓ alle Ausflüge inkl. örtlicher Reiseleitung
- ✓ Weinprobe

Hinweise: Eventuell weiter anfallende Eintrittsgelder sind nicht im Reisepreis enthalten. Die Kurtaxe ist vor Ort zu bezahlen.

Tage	Reisetermin	Preis p.P. im DZ	EZZ
5	17.04.–21.04.25	<b>818 €</b>	<b>99 €</b>
<b>Busroute E</b> (s. S. 28)   <b>Bonuspunkte 3</b>		🌳 Sie schützen <b>20 m<sup>2</sup> Klimawald</b> (s. S. 34)	
<b>120,-</b> Rabatt bei Zustieg am Terminal sichern! <small>Frühzahlerpreis bis 31.10.2024 und Zustieg am Terminal:</small>		<b>ab 648,-</b> € p.P./DZ	

# Ostern am Bodensee

**BORDSERVICE  
INKLUSIVE**  
(alle Infos s. S. 24)

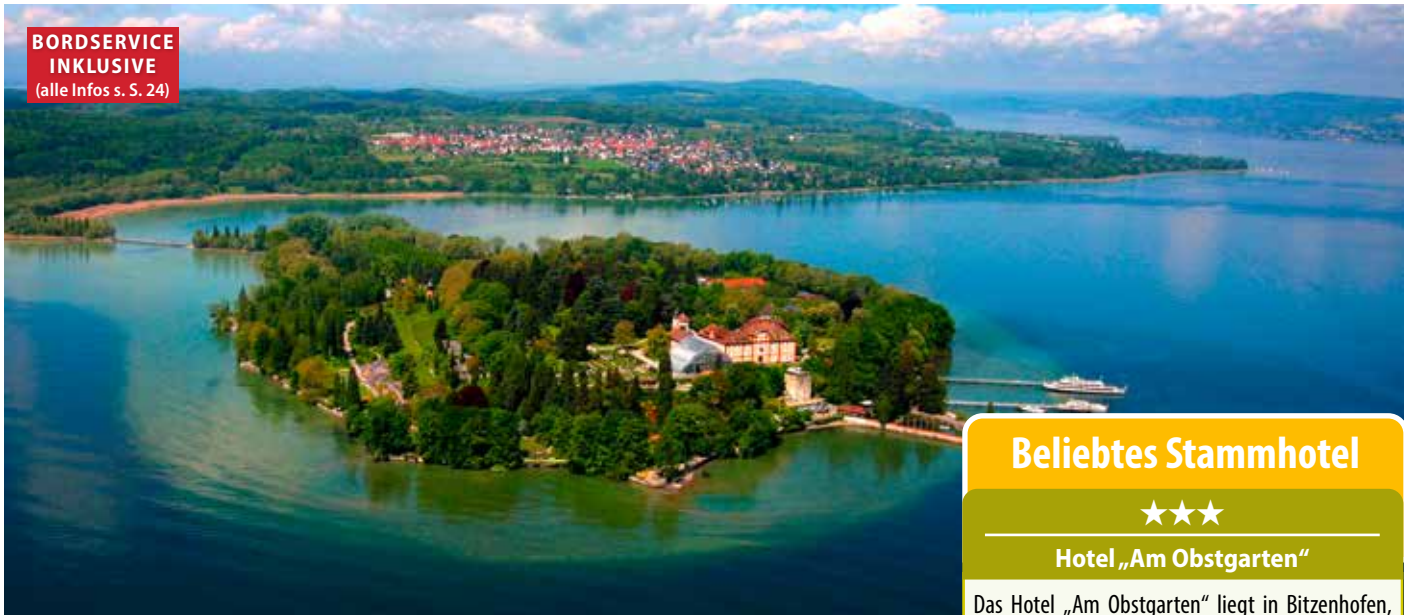

## Beliebtes Stammhotel

★★★

Hotel „Am Obstgarten“

Das Hotel „Am Obstgarten“ liegt in Bitzenhofen, einem kleinen Ortsteil von Oberteuringen, ca. 10 Fahrminuten vom Bodensee entfernt. Es ist umgeben von Obstgärten und bietet ein Restaurant sowie 33 gemütliche Zimmer, die mit DU/WC, Haarföhn, Telefon, Sat-TV sowie teilweise Balkon ausgestattet sind. In der kleinen Wellnessoase mit Sauna, Dampfbad, Infrarotkabine und Ruheraum finden Sie Entspannung. Das Hotel verfügt auch über einen Lift. Lediglich einige Zimmer im Anbau sind nur über wenige Stufen erreichbar.



Zimmerbeispiel

## ... mit Meersburg, Lindau und Insel Mainau

Der Bodensee – „Schwäbisches Meer“ wird er oft genannt. Wer einmal den See und seine einzigartige Ausstrahlung erlebt hat, weiß wovon die Rede ist. Die vielen romantischen Orte, ringsherum Weinberge und ein einzigartiges See-Panorama lassen Ihren Urlaub zu einem unvergesslichen Erlebnis werden.

### 1. Tag **Anreise**

Heute reisen Sie in die Bodensee-Region nach Oberteuringen-Bitzenhofen, wo Sie im Hotel „Am Obstgarten“ von der Familie Metzler herzlich willkommen heißen und zu Abendessen und Übernachtung erwartet werden.

### 2. Tag **Lindau und Bregenz**

Nach dem Frühstück lernen Sie heute den östlichen Teil des Bodensees kennen. Als erstes besuchen Sie die historische Inselstadt Lindau. Mittelalterliche Häuser, enge Gassen und das gotische Rathaus prägen die Altstadt. Das Wahrzeichen des Lindauer Hafens, der als der schönste am Bodensee gilt, ist der 33 Meter hohe Leuchtturm und der bayerische Löwe. Mit dem Schiff fahren Sie weiter nach Bregenz. Die österreichische Festspielstadt hat viel zu bieten, u.a. die schmalste Hausfassade Europas.

### 3. Tag **Birnau, Meersburg und Friedrichshafen**

Nachdem Sie ausgiebig gefrühstückt haben, besuchen Sie heute als erstes die barocke Klosterkirche Birnau, die als Glanzpunkt der oberschwäbischen Barockstraße gilt. Dann geht es nach Meersburg zu einer Stadtbesichtigung. Genießen Sie das historische Flair in dieser wunderschönen Altstadt mit romantischen Winkeln zwischen Burg und Meer. Am Nachmittag machen Sie noch Halt in Friedrichshafen. Die Schlosskirche mit den beiden Kuppeltürmen ist das Wahrzeichen der Stadt. Die Friedrichshafener Uferpromenade zählt zu den schönsten und längsten Promenaden am Bodensee.

### 4. Tag **Insel Mainau**

Sicherlich ein Höhepunkt der Reise ist der heutige Besuch der Blumeninsel Mainau. In 40 Jahren formte Graf Lennart Bernadotte diese einzigartige Gartenlandschaft, die es zu Fuß zu entdecken gilt. Mit rund einer Million Tulpen, hunderten Rhododendren, duftenden Rosen, dem Palmen- sowie dem Schmetterlingshaus ist die Blumeninsel zu jeder Jahreszeit ein Naturerlebnis.

### 5. Tag **Heimreise**

Heute heißt es Abschied nehmen vom Bodensee. Mit vielen neuen Eindrücken im Gepäck treten Sie die Heimreise an.

## Reiseleistungen

- ✓ **OHNE ANZAHLUNG** (s. S. 2) oder **50 € Frühzahlerrabatt** (bis 31.10.2024)
- ✓ **25 € Frühbucherrabatt** (bis 31.12.2024)
- ✓ Taxiservice von & zur Haustür
- ✓ kleines Begrüßungsfrühstück
- ✓ Reise im Komfortreisebus
- ✓ 1 Gepäckstück à 20 kg p.P.
- ✓ **gratis Bordverpflegung im Bus** (s. S. 24)
- ✓ **SCHUBERT Reisebegleitung**
- ✓ 4 x Übernachtung im 3-Sterne-Hotel „Am Obstgarten“ in Oberteuringen-Bitzenhofen
- ✓ 4 x Frühstücksbuffet
- ✓ 2 x Abendessen als 3-Gänge-Menü
- ✓ 1 x Abendbuffet am Karfreitag
- ✓ 1 x Abendbuffet am Ostersonntag
- ✓ 1 x Kaffee und Kuchen im Hotel
- ✓ Ausflug nach Lindau und Bregenz mit örtlicher Reiseleitung
- ✓ Schifffahrt von Lindau nach Bregenz
- ✓ Ausflug nach Birnau, Meersburg und Friedrichshafen mit örtlicher Reiseleitung
- ✓ Ausflug zur Insel Mainau inkl. Eintritt

Hinweise: Eventuell weiter anfallende Eintrittsgelder sind nicht im Reisepreis enthalten. Die Kurtaxe ist vor Ort zu bezahlen.

Tage	Reisetermin	Preis p.P. im DZ	EZZ
5	17.04.–21.04.25	<b>858 €</b>	<b>99 €</b>

**Busroute E** (s. S. 28)

**Bonuspunkte 3**

Sie schützen **20 m<sup>2</sup> Klimawald** (s. S. 34)

**120,-** *Rabatt bei Zustieg am Terminal sichern!*  
Frühzahlerpreis bis 31.10.2024 und Zustieg am Terminal:

ab **688,-** € p.P./DZ

# Ostern im Chiemgau

**BORDSERVICE  
INKLUSIVE**  
(alle Infos s. S. 24)



© Chiemsee-Alpenland Tourismus, Thomas Kujat

## ... mit Chiemsee, Tegernsee & Königssee

Auf dieser Reise entdecken Sie immer wieder die blau glitzernden Oberflächen der unzähligen Seen des Voralpenlandes. Die Osterzeit bringt das erste zarte Grün auf die hügeligen Wiesen und steilen Berghänge. Wie aus dem Märchenbuch scheint das Panorama im Grenzgebiet Bayerns und Österreichs.

### 1. Tag Anreise

Heute reisen Sie nach Süddeutschland und erreichen am Abend den Chiemgau. Im Ort Eggstätt werden Sie bereits zu Abendessen und Übernachtung im Hotel Gasthof „Unterwirt“ erwartet.

### 2. Tag Chiemsee

Der heutige Ausflug führt Sie zum „Bayerischen Meer“, dem Chiemsee. Vom Luft- und Kneippkurort Prien beginnt die Überfahrt zum Schloss Herrenchiemsee, welches von König Ludwig II. erbaut wurde. Als Geheimtipp gilt die Fraueninsel, welche Sie als nächstes besuchen.

### 3. Tag Königssee und Berchtesgaden

Der heutige Ausflug führt Sie zunächst zur kristallklaren Spiegelwelt des Berchtesgadener Landes, zum Königssee. „Erfahren“ Sie bei einer Schifffahrt die Schönheit des Sees. Dann geht es weiter nach Berchtesgaden. Der Ort am Fuße des Watzmann ist vor allem durch die jahrhundertealte Kunst der Salzgewinnung ein Begriff.

### 4. Tag Bad Tölz, Tegernsee und Schliersee

Zwei weitere Seen im Alpenvorland sind Ihr heutiges Tagesziel. Über Miesbach fahren Sie nach Bad Tölz zum Stadtrundgang durch die Altstadt mit bunten Lüftmalereien. Im Anschluss umrunden Sie den herrlich klaren Tegernsee inmitten einer faszinierenden Bergwelt. Am Schliersee vorbei über malerische Dörfer kehren Sie in den Chiemgau zurück.

### 5. Tag Heimreise

Heute heißt es Abschied nehmen. Nachdem Sie viel erlebt haben, treten Sie die Heimreise an.



Tegernsee

## ★★★★ Hotel Gasthof „Unterwirt“

Im Herzen des Chiemgaus, an der Eggstätter-Hemhofer Seenplatte, befindet sich der Erholungsort Eggstätt. Im Ortskern liegt das familiengeführte Hotel „Unterwirt“, ein traditionelles, urgemütliches, im bayerischen Stil eingerichtetes Haus. Der Gasthof mit Biergarten bietet gute bayerische Küche - der Chef kocht selbst! Die 30 gemütlichen Zimmer befinden sich in der 1. und 2. Etage und sind mit Bad oder Dusche/WC, Föhn, Safe, TV, kostenfreiem WLAN und teilweise Balkon ausgestattet. Fahrstuhl vorhanden.



Zimmerbeispiel

## Reiseleistungen

- ✓ OHNE ANZAHLUNG (s. S. 2) oder 50 € Frühzahlerrabatt (bis 31.10.2024)
- ✓ 25 € Frühbucherrabatt (bis 31.12.2024)
- ✓ Taxiservice von & zur Haustür
- ✓ kleines Begrüßungsfrühstück
- ✓ Reise im Komfortreisebus
- ✓ 1 Gepäckstück à 20 kg p.P.
- ✓ gratis Bordverpflegung im Bus (s. S. 24)
- ✓ SCHUBERT Reisebegleitung
- ✓ 4 x Übernachtung im Hotel Gasthof „Unterwirt“ in Eggstätt
- ✓ 4 x Frühstücksbuffet
- ✓ 4 x Abendessen als 3-Gänge-Menü
- ✓ Ausflug zum Chiemsee
- ✓ Schifffahrt zum Schloss Herrenchiemsee und zur Fraueninsel
- ✓ Eintritt Schloss Herrenchiemsee
- ✓ Ausflug zum Königssee und nach Berchtesgaden
- ✓ Schifffahrt auf dem Königssee
- ✓ Stadtführung in Berchtesgaden
- ✓ Ausflug Bad Tölz, Tegernsee und Schliersee mit örtlicher Reiseleitung

**Hinweise:** Eventuell weiter anfallende Eintrittsgelder sind nicht im Reisepreis enthalten. Die Ortstaxe ist vor Ort zu bezahlen.

Tage	Reisetermin	Preis p.P. im DZ	EZZ
5	17.04.–21.04.25	868 €	99 €
Busroute D (s. S. 28) Bonuspunkte 3		🌳 Sie schützen 20 m <sup>2</sup> Klimawald (s. S. 34)	

**120,-** Rabatt bei Zustieg am Terminal sichern!  
Frühzahlerpreis bis 31.10.2024 und Zustieg am Terminal:

ab **698,-** € p.P./DZ

# Ostern in der Wachau

**BORDSERVICE  
INKLUSIVE**  
(alle Infos s. S. 24)



**Mit Donauschiffahrt  
& erstklassigem Hotel**

★★★★

Hotel „Rose“

Hoch über dem Donautal am Beginn der Wachau liegt der Wallfahrtsort Maria Taferl. In diesem malerischen Ambiente, im Herzen des Ortes, heißt Sie das Team des Hotels „Rose“ herzlich Willkommen. Im individuell geführten Familienbetrieb mit gediegener Eleganz und gepflegter Atmosphäre können Sie die Seele baumeln lassen und dem Alltag entfliehen. Einen herrlichen Ausblick können Sie von der Terrasse aus genießen. Die romantische Burgbar sowie die Gaststube laden zu einem geselligen Abend ein. Die Zimmer verfügen über DU/WC, Haarföhn, TV, Telefon, Safe, W-LAN und gemütliche Sitzecke.

## ... bunter Lenz mit Wiener Schmankerl

### 1. Tag **Anreise**

Heute brechen Sie auf zu einer wunderschönen Reise in die einzigartige Wachau. Im Donautal zwischen Melk und Krems erwartet Sie das Hotel „Rose“.

### 2. Tag **Ausflug nach Wien**

Die Walzermetropole liegt nur eine kurze Fahrzeit entfernt – im Zuge der Anreise nach Wien machen Sie eine Stadtrundfahrt und sehen dabei die Highlights der österreichischen Hauptstadt. Entlang der berühmten Ringstraße mit ihren Prachtbauten bis hin zum Schloss Schönbrunn. Der restliche Tag steht Ihnen ganz zur freien Verfügung. Nutzen Sie die freie Zeit zum Bummeln und Staunen und erkunden Sie die Walzermetropole auf eigene Faust. Lassen Sie sich bei Ihrem individuellen Abendessen in der Stadt von den Wiener Gastronomen kulinarisch verwöhnen.

### 3. Tag **Schiffahrt durch die Wachau**

Heute Morgen erkunden Sie die viel besungene Wachau vom Wasser aus. Bei einer idyllischen Schiffahrt durch das malerische Donautal bietet sich ein umwerfender Ausblick auf das tiefe Blau und die für die Region typischen Weinhänge entlang des Ufers. In Melk erwartet Sie eine Außenbesichtigung des berühmten Stift Melk. Im Anschluss haben Sie in Dürnstein etwas Zeit zur freien Verfügung. Erkunden Sie die geschichtsträchtige Altstadt auf eigene Faust.

### 4. Tag **Rundfahrt durch die Wein- und Marillenregion**

Heute erkunden Sie die kulinarische Wachau. Die Wachauer Weine sind weit über die österreichischen Grenzen hinaus bekannt. Danach steht Ihnen in Krems etwas Zeit zur freien Verfügung. Genießen Sie einen Spaziergang durch die Altstadt oder bummeln Sie durch die verträumten Gassen. Nun erwartet Sie ein

ganz besonderes Erlebnis – ein geführter Spaziergang entlang des Wachauer Marillenerlebnisweges. Der Spaziergang führt Sie durch die zauberhafte Weinlandschaft und alte Marillengärten. Nach dem Spaziergang kehren Sie zur Nachmittagskaffeejause mit Marillenkuchen ein. Abends erwartet Sie ein typischer Wachauer Heurigen. Lassen Sie den Tag mit musikalischer Unterhaltung ausklingen.

### 5. Tag **Heimreise**

Heute fahren Sie zurück in Ihre Heimatorte.

## Reiseleistungen

- ✓ **OHNE ANZAHLUNG** (s. S. 2) oder **50 € Frühzahlerabbat** (bis 31.10.2024)
- ✓ **25 € Frühbucherabbat** (bis 31.12.2024)
- ✓ Taxiservice von & zur Haustür
- ✓ kleines Begrüßungsfrühstück
- ✓ Reise im Komfortreisebus
- ✓ 1 Gepäckstück à 20 kg p.P.
- ✓ **gratis Bordverpflegung im Bus** (s. S. 24)
- ✓ **SCHUBERT Reisebegleitung**
- ✓ 4 x Übernachtung im 4-Sterne Hotel „Rose“ in Maria Taferl
- ✓ 4 x Frühstücksbuffet
- ✓ 2 x Abendessen als 3-Gänge Menü
- ✓ 1 x Abendessen beim Wachauer Heurigen inklusive 3-Gänge Menü, 1 Glas Wein & Musik
- ✓ Ausflug nach Wien
- ✓ Stadtrundfahrt in Wien mit örtlicher Reiseleitung
- ✓ Außenbesichtigung Schloss Schönbrunn
- ✓ Ausflug in die Wachau
- ✓ Donauschiffahrt Spitz – Melk
- ✓ Außenbesichtigung Stift Melk
- ✓ Besuch Dürnstein
- ✓ Besuch Krems
- ✓ geführter Spaziergang am Marillenerlebnisweg
- ✓ 1 x Kaffeejause mit Marillennachspeise

Hinweise: Eventuell weiter anfallende Eintrittsgelder sind nicht im Reisepreis enthalten. Die Ortstaxe ist vor Ort zu bezahlen.

Tage	Reisetermin	Preis p.P. im DZ	EZZ
5	18.04.–22.04.25	<b>929 €</b>	<b>139 €</b>

**Busroute D** (s. S. 28)

**Bonuspunkte 3**

Sie schützen **20 m² Klimawald** (s. S. 34)

**120,-** **Rabatt bei Zustieg am Terminal sichern!**

Frühzahlerpreis bis 31.10.2024 und Zustieg am Terminal:

**ab 759,-** € p.P./DZ

# Ostern in Wien



**BORDSERVICE  
INKLUSIVE**  
(alle Infos s. S. 24)

© MST Wien/M. Gmünder

## ... mit Ostermarkt am Schloss Schönbrunn

### 1. Tag **Anreise**

Heute starten Sie zu einer weiteren traumhaften Reise in unser Nachbarland Österreich. Nach dem Zimmerbezug genießen Sie gemeinsam das Abendessen im Hotel.

### 2. Tag **Stadtrundfahrt, Schloss Schönbrunn und Ostermarkt**

Nach dem Frühstück werden Sie von Ihrem Reiseleiter abgeholt, der Sie bei der heutigen Stadtrundfahrt begleiten wird. Sie sehen unter anderem die berühmte Wiener Ringstraße mit ihren monumentalen Gebäuden wie: Staatsoper, Kunst- und Naturhistorisches Museum, Parlament, Rathaus und das Burgtheater. Anschließend erreichen Sie das Schloss Schönbrunn. Hier erleben Sie bei einer Führung die prunkvolle Geschichte der Habsburger Dynastie hautnah.

### 3. Tag **Historisches Wien**

Heute zeigen wir Ihnen das alte Wien. Unser Spaziergang führt Sie durch die schönsten und elegantesten Straßen zu den berühmten Sehenswürdigkeiten Wiens. Sehen Sie unter anderem die bekannte Wiener Hofburg und das Wahrzeichen Wiens, den mächtigen Stephansdom. Lauschen Sie dabei einigen Anekdoten über das Kaiserhaus, Sissi und Franz Joseph oder den Geschichten über Sacher und Sachertorte, Kaffeehäuser und die älteste Konditorei der Stadt. Enden wird unser Spaziergang auf der Freyung, direkt auf dem Alt-Wiener-Ostermarkt. Der restliche Nachmittag steht Ihnen zur freien Verfügung. Zur Stärkung finden Sie sich zu einem österlichen Abendessen in einem netten Restaurant in der Innenstadt wieder ein.

### 4. Tag **Frühlingshafter Wienerwald**

Der heutige Ausflug führt Sie in den Wienerwald. Hier finden Sie das Stift Heiligenkreuz und ebenso das

Jagdschlösschen Mayerling, in dem der unglückliche Kronprinz Rudolf mit seiner Geliebten Selbstmord beging. Nach einer Besichtigung und Führung durch das Stift fahren Sie nach Baden in das reizende Kur- und Operettenstädtchen. Am späten Nachmittag erwartet Sie dann im nahe gelegenen malerischen Weinort Gumpoldskirchen etwas Besonderes: Erst werden Sie durch den traditionsreichen Weinkeller geführt und anschließend verkosten Sie einige der edlen Tropfen.

Nach dem köstlichen Wein ist der Hunger natürlich besonders groß: daher wird mit einem zünftigen Heurigen-Essen bestens für Stärkung und Stimmung gesorgt.

### 5. Tag **Heimreise**

Nach dem Frühstück treten Sie die Heimreise an.



„Living Hotel Kaiser Franz Joseph“

### Reiseleistungen

- ✓ **OHNE ANZAHLUNG** (s. S. 2) oder **50 € Frühzahlerrabatt** (bis 31.10.2024)
- ✓ **25 € Frühbucherrabatt** (bis 31.12.2024)
- ✓ Taxiservice von & zur Haustür
- ✓ kleines Begrüßungsfrühstück
- ✓ Reise im Komfortreisebus
- ✓ 1 Gepäckstück à 20 kg p.P.
- ✓ **gratis Bordverpflegung im Bus** (s. S. 24)
- ✓ **SCHUBERT Reisebegleitung**
- ✓ 4 × Übernachtung im 4-Sterne „Living Hotel Kaiser Franz Joseph“ in Wien
- ✓ alle Zimmer verfügen über Bad oder DU/WC
- ✓ 4 × Frühstücksbuffet
- ✓ 2 × Abendessen im Hotel bzw. Restaurant

Hinweise: Eventuell weiter anfallende Eintrittsgelder sind nicht im Reisepreis enthalten.

- ✓ 1 × Abendessen in einem Wiener Lokal
- ✓ Heurigenabend inkl. Abendessen mit 1 Glas Wein
- ✓ Stadtrundfahrt Wien mit örtlicher Reiseleitung
- ✓ Eintritt Schloss Schönbrunn inkl. Audioguide
- ✓ Besuch des Ostermarktes vor dem Schloss Schönbrunn
- ✓ Altstadtspaziergang mit örtlicher Reiseleitung
- ✓ Besuch des Ostermarktes auf der „Freyung“
- ✓ Ausflug Wienerwald mit örtlicher Reiseleitung
- ✓ Eintritt und Führung Stift Heiligenkreuz
- ✓ Besuch von Baden
- ✓ Weinkellerführung und Verkostung
- ✓ Kurtaxe

Tage	Reisetermin	Preis p.P. im DZ	EZZ
5	18.04.–22.04.25	<b>899 €</b>	<b>159 €</b>
<b>Busroute C</b> (s. S. 28)   <b>Bonuspunkte 3</b>		🌳 Sie schützen <b>20 m<sup>2</sup></b> Klimawald (s. S. 34)	

**120,-** *Rabatt bei Zustieg am Terminal sichern!*  
Frühzahlerpreis bis 31.10.2024 und Zustieg am Terminal:

**ab 729,-** € p.P./DZ



# Ostern am Wörthersee

**BORDSERVICE  
INKLUSIVE**  
(alle Infos s. S. 24)



**Mit Ausflug nach Slowenien**  
Riesiges Leistungspaket



**Hotel „Hudelist“**

Das familiengeführte Hotel „Hudelist“ befindet sich am Nordufer des Wörthersees, inmitten von Parkanlagen, nur 300 Meter vom Wörthersee und Ortszentrum Krumpendorfs entfernt. Die Zimmer bieten kostenfreies W-LAN, Sat-TV und Bad oder DU/WC. Einige der Unterkünfte sind zudem mit einem Balkon ausgestattet.



Hotel „Hudelist“

## ... die warme Frühlingssonne Kärntens genießen

### 1. Tag **Anreise**

Sie fahren in unserem Komfortreisebus direkt zum wunderschönen Wörthersee ins Kärntner Land. Am Abend werden Sie von unseren Gastgebern mit einem Begrüßungsgetränk herzlich empfangen.

### 2. Tag **Ljubljana und Bled**

Heute starten Sie zu einem Ausflug in die slowenische Hauptstadt. Ljubljana bewahrt sich die Freundlichkeit eines kleineren Ortes und ist voller malerischer und behaglicher Ecken. Sehenswert sind hier vor allem der Altstadt kern mit der mittelalterlichen Burg, prunkvolle Barockfassaden, malerische Brücken über dem Fluss Ljubljanica. Nicht entgehen lassen sollten Sie sich den pittoresken Bauernmarkt direkt im Zentrum der Stadt. Auf dem Rückweg besuchen Sie die entzückende Stadt Bled am Bleder See, einem der idyllischsten Seen in den Alpen.

### 3. Tag **Schiffahrt Wörthersee & Ostermarkt**

Nach dem Frühstück besteigen Sie Ihren Wörthersee-Dampfer – nicht ohne vorher einen Blick auf das legendäre „Schloss am Wörthersee“ geworfen zu haben. Vorbei an der Wallfahrtskirche in Maria Wörth geht es zur „Rose vom Wörthersee“, nach Klagenfurt. Der besondere Reiz und die Schönheit Klagenfurts sind vielfältig. Im Anschluss an die Stadtführung bleibt Ihnen genügend Zeit für den Besuch des historischen Klagenfurter Ostermarktes. Neben einer Vielfalt an kulinarischen Köstlichkeiten für den Osterkorb, finden Sie hier handgeflochtene Weihkörbe, bestickte Weihdecken und bunt bemalte Eier. Nach dem Abendessen im Hotel erwartet Sie ein stimmungsvoller Abend mit Osterfeuer, Musik und Tanz.

### 4. Tag **Kärntner Seenrundfahrt**

Am Morgen beginnt die große Rundfahrt durch die wunderschöne Berg- und Seenlandschaft Kärntens.

Unter anderem stehen der Ossiacher See und der Faaker See auf dem Programm, die neben dem Wörthersee zu den wohl bekanntesten Badeseen Kärntens gehören. Unser örtlicher Reiseleiter zeigt Ihnen dabei die schönsten Landschaften, die Sie heute kennen und lieben lernen werden. Lassen Sie sich überraschen!

### 5. Tag **Heimreise**

Heute treten Sie die Heimreise an.

## Reiseleistungen

- ✓ **OHNE ANZAHLUNG** (s. S. 2) oder **50 € Frühzahlerrabatt** (bis 31.10.2024)
- ✓ **25 € Frühbucherrabatt** (bis 31.12.2024)
- ✓ Taxiservice von & zur Haustür
- ✓ kleines Begrüßungsfrühstück
- ✓ Reise im Komfortreisebus
- ✓ 1 Gepäckstück à 20 kg p.P.
- ✓ **gratis Bordverpflegung im Bus** (s. S. 24)
- ✓ **SCHUBERT Reisebegleitung**
- ✓ 4 x Übernachtung im 3-Sterne-Hotel „Hudelist“ in Krumpendorf
- ✓ 4 x Frühstücksbuffet
- ✓ Willkommensgetränk
- ✓ 2 x Abendessen als 4-Gänge-Menü
- ✓ 1 x Candlelight-Abendessen als 6-Gänge-Menü
- ✓ 1 x Abendessen als Ostergrillen: Schweinekrustenbraten mit Salatbuffet
- ✓ Tanzabend
- ✓ Ausflug nach Ljubljana mit örtlicher Reiseleitung und nach Bled
- ✓ Schiffahrt auf dem Wörthersee
- ✓ Stadtführung in Klagenfurt mit örtlicher Reiseleitung
- ✓ Besuch des Ostermarktes in Klagenfurt
- ✓ Ausflug Kärntner Seenrundfahrt mit örtlicher Reiseleitung
- ✓ Osterfeuer am Hotel mit Eiersuchen

Hinweise: Eventuell weiter anfallende Eintrittsgelder sind nicht im Reisepreis enthalten. Die Kurtaxe/Beherbergungssteuer ist vor Ort zu bezahlen.

Tage	Reisetermin	Preis p.P. im DZ	EZZ
5	18.04.–22.04.25	<b>839 €</b>	<b>109 €</b>

**Busroute D** (s. S. 28)

**Bonuspunkte 3**

Sie schützen **20 m<sup>2</sup>** Klimawald (s. S. 34)

**120,-** **Rabatt bei Zustieg am Terminal sichern!**  
Frühzahlerpreis bis 31.10.2024 und Zustieg am Terminal:

ab **669,-** € p.P./DZ

# Ostern im Kleinwalsertal

**BORDSERVICE  
INKLUSIVE**  
(alle Infos s. S. 24)



**RENNER SEIT JAHREN**  
Riesiges Leistungspaket

★★★

„IFA Hotel Alpenrose“

Das familiäre 3-Sterne-Hotel „IFA Alpenrose“ im Kleinwalsertal versteht sich als Urlaubsgarant. Sie wohnen in komfortabel eingerichteten Zimmern mit freiem Blick auf das herrliche Bergpanorama des Kleinwalsertals. Das Hotel bietet einen Pool, Sauna, Bar, Fitnessraum und jede Menge Freizeit-Spaß.



Zimmerbeispiel

## ... mit Bodensee-Schiffahrt & Schloss Neuschwanstein

### 1. Tag **Anreise**

Sie fahren in unserem Komfortreisebus direkt ins schöne Kleinwalsertal. Am Abend nach dem Zimmerbezug werden Sie mit einem schmackhaften Abendessen verwöhnt.

### 2. Tag **Bodensee-Panorama**

Gestärkt vom Frühstück wollen wir uns heute das reizvolle Bodenseepanorama nicht entgehen lassen. Die international bekannten Bregenzer Festspiele mit der größten Seebühne der Welt haben dafür gesorgt, dass Bregenz als Kulturhauptstadt der ganzen Bodenseeregion gilt. Nach einer Schiffahrt über den Bodensee geht es weiter nach Lindau. Die zauberhafte, grün umsäumte Insel- und Gartenstadt lädt mit zahlreichen, wunderschönen, historischen Gebäuden, der exzellent erhaltenen mittelalterlichen Altstadt und der berühmten Hafeneinfahrt zum Entdecken ein. Hier können Sie einen Inselbummel unternehmen. Entlang der deutschen Alpenstraße fahren Sie wieder zurück ins Kleinwalsertal.

### 3. Tag **Oberstdorf & Kleinwalsertal**

Nach einem reichhaltigen Frühstück fahren Sie mit uns durch Ihre Urlaubsregion zum weltbekannten Wintersportort Oberstdorf mit der beeindruckenden Skisprungschanze und der Erdinger-Arena, in der jährlich die Vierschanzentournee ausgetragen wird. Im Anschluss an den Ausflug haben Sie Zeit, Ihren Urlaubsort zu erkunden. Sie erreichen mit der Seilbahn die umliegenden Berge, welche zu einer kleinen Wanderung, mit herrlicher Aussicht über das Kleinwalsertal, einladen. Im Wellnessbereich des Hotels können Sie den Tag entspannt ausklingen lassen.

### 4. Tag **Bayerische Königsschlösser**

Nach dem Frühstück fahren Sie nach Schwangau, um das berühmte Königsschloss zu erleben. Schloss Neuschwanstein gehört zu den schönsten Schlössern und

Burgen Europas. Nur sieben Wochen nach dem Tod König Ludwigs II. wurde Neuschwanstein im Jahr 1886 dem Publikum geöffnet und ist bis heute ein Publikumsmagnet. Bei einer Führung durch das märchenhafte Schloss können Sie auf den Spuren Ludwigs II. wandeln. Später fahren Sie auf den Passstraßen entlang der Allgäuer Hochalpen, eingebettet in die faszinierende Bergwelt, zum Hotel.

### 5. Tag **Freizeit**

Heute können Sie die Annehmlichkeiten Ihres Hotels genießen.

### 6. Tag **Heimreise**

Nach dem Frühstück treten Sie die Heimreise an.

## Reiseleistungen

- ✓ **OHNE ANZAHLUNG** (s. S. 2) oder **60 € Frühzahlerrabatt** (bis 31.10.2024)
- ✓ **30 € Frühbucherrabatt** (bis 31.12.2024)
- ✓ Taxiservice von & zur Haustür
- ✓ kleines Begrüßungsfrühstück
- ✓ Reise im Komfortreisebus
- ✓ 1 Gepäckstück à 20 kg p.P.
- ✓ **gratis Bordverpflegung im Bus** (s. S. 24)
- ✓ **SCHUBERT Reisebegleitung**
- ✓ 5 x Übernachtung im 3-Sterne „IFA Hotel Alpenrose“ in Mittelberg
- ✓ Begrüßungsgetränk
- ✓ 5 x Walser Frühstücksbuffet
- ✓ 4 x Abendessen in Buffetform
- ✓ 1 x Galabuffet
- ✓ 5 x 1 Getränk zum Abendessen (Bier, Wein, Softgetränke)
- ✓ Ausflug Bodensee-Panorama mit örtlicher Reiseleitung
- ✓ Schiffahrt auf dem Bodensee
- ✓ Ausflug Oberstdorf und Kleinwalsertal
- ✓ Ausflug Bayerische Königsschlösser
- ✓ Eintritt und Führung Schloss Neuschwanstein
- ✓ Kurtaxe

Hinweise: Eventuell weiter anfallende Eintrittsgelder sind nicht im Reisepreis enthalten.

Tag	Reisetermin	Preis p.P. im DZ	EZZ
6	17.04.–22.04.25	<b>1.099 €</b>	<b>159 €</b>
<b>Busroute D</b> (s. S. 28) <b>Bonuspunkte 4</b>		🌳 Sie schützen <b>24 m<sup>2</sup></b> Klimawald (s. S. 34)	

**120,-** *Rabatt bei Zustieg am Terminal sichern!*  
Frühzahlerpreis bis 31.10.2024 und Zustieg am Terminal:

ab **919,-** € p.P./DZ

# Ostern im zauberhaften Elsass

**BORDSERVICE  
INKLUSIVE**  
(alle Infos s. S. 24)



## ... mit Vogesenrundfahrt, Straßburg & Colmar

### 1. Tag **Anreise**

Heute starten wir zu einer traumhaften Reise in die kleinste Region Frankreichs, das Elsass. Nach dem Zimmerbezug gemeinsames Abendessen im Hotel.

### 2. Tag **Colmar**

Nach dem Frühstück unternehmen Sie heute einen Ausflug in das zauberhafte Colmar. Sie werden dem verführerischen Charme der Stadt erliegen. Bestaunen Sie die wunderschönen Fach- und Renaissancehäuser und den einmalig schönen Ostermarkt. Folgen Sie den kleinen Gassen der Altstadt und entdecken Sie das märchenhafte, historische Ambiente. Dabei können Sie auch zahlreiche architektonische Schätze wie Denkmäler, Kirchen und Museen in den mittelalterlichen Straßen entdecken. Nach ausreichend Freizeit erwartet Sie am Nachmittag noch eine Weinprobe inklusive Verkostung bei einem renommierten Winzer, bevor wir den Tag bei einem gemeinsamen Abendessen Revue passieren lassen.

### 3. Tag **Vogesenrundfahrt**

Wir starten heute, um die Vogesen zu erkunden! Über Cernay erreichen Sie den Grand Ballon, mit seinen 1.424 m der höchste Gipfel der Vogesen. Während unserer Rundfahrt sehen Sie prächtige Landschaften, atemberaubende Ausblicke von den Gipfeln und zahlreiche Bergseen, die den landschaftlichen Reiz der Hochvogesen ausmachen. In dem hübschen Städtchen Gérardmer werden Sie zur Mittagszeit in einem gemütlichen Gasthof ein Melkeressen, das typische Gericht der Bergbauern, einnehmen. Charmante Städte und malerische Dörfer laden zum Verweilen und Bummeln ein. Lassen Sie sich überraschen! Zum Abschluss kehren wir zu einer Besichtigung mit Kostprobe in eine Käserei ein.

### 4. Tag **Straßburg**

Heute wollen wir die Metropole des Elsass entdecken. Sie starten den Tag mit einer interessanten Stadtführung, die Sie durch das historische Zentrum von Straßburg führt. Anschließend erwartet Sie eine schöne Schifffahrt auf der Ill. Das Schiff führt Sie von der Petite France, einem höchst pittoresken Viertel mit Fachwerkhäusern, bis zum Parlamentsviertel mit den modernen Gebäuden. Danach haben Sie genügend Freizeit für eigene Erkundungen.

### 5. Tag **Heimreise**

Nach einem reichhaltigen Frühstück treten wir voller neuer Eindrücke die Heimreise an.



**NEU:** Mit Besuch des Ostermarktes in Colmar

★★★★

Hotel „Bristol“

Im Zentrum von Mulhouse heißt Sie das elegante 4-Sterne-Hotel „Bristol“ willkommen. Die Zimmer sind geräumig und komfortabel und verfügen über Bad oder DU/WC, Telefon und Safe. Im Restaurant erwartet Sie ein Frühstücksbuffet und am Abend ein 3-Gänge-Menü oder Buffet.

## Reiseleistungen

- ✓ **OHNE ANZAHLUNG** (s. S. 2) oder **50 € Frühzahlerabbatt** (bis 31.10.2024)
- ✓ **25 € Frühbucherrabatt** (bis 31.12.2024)
- ✓ Taxiservice von & zur Haustür
- ✓ kleines Begrüßungsfrühstück
- ✓ Reise im Komfortreisebus
- ✓ 1 Gepäckstück à 20 kg p.P.
- ✓ **gratis Bordverpflegung im Bus** (s. S. 24)
- ✓ **SCHUBERT Reisebegleitung**
- ✓ 4 x Übernachtung im 4-Sterne-Hotel „Bristol“ in Mulhouse
- ✓ 4 x Frühstücksbuffet
- ✓ 4 x Abendessen als 3-Gänge-Menü oder Buffet
- ✓ Stadtführung Colmar
- ✓ Besuch des Ostermarktes in Colmar
- ✓ Weinprobe in Voegtlinshoffen bei Cattin
- ✓ Vogesenrundfahrt mit örtl. Reiseleitung
- ✓ Melkeressen in einer Ferme Auberge
- ✓ Käsereibesichtigung inkl. Verkostung
- ✓ Stadtführung Straßburg mit örtl. Reiseleitung
- ✓ Schifffahrt in Straßburg
- ✓ Ortstaxe

Hinweise: Eventuell weiter anfallende Eintrittsgelder sind nicht im Reisepreis enthalten.

Tage	Reisetermin	Preis p.P. im DZ	EZZ
5	18.04.–22.04.25	<b>869 €</b>	<b>169 €</b>
<b>Busroute E</b> (s. S. 28) <b>Bonuspunkte 3</b>		🌳 Sie schützen <b>20 m<sup>2</sup> Klimawald</b> (s. S. 34)	

**120,-** *Rabatt bei Zustieg am Terminal sichern!*  
Frühzahlerpreis bis 31.10.2024 und Zustieg am Terminal:

ab **699,-** € p.P./DZ

# Ostern in Südtirol



**BORDSERVICE  
INKLUSIVE**  
(alle Infos s. S. 24)



Oswald Sattler

## ... mit Weinverkostung, Dolomiten und Meran

### 1. Tag **Anreise**

Am heutigen Morgen beginnt Ihre Osterreise in das wunderschöne Südtirol. Schon die Anreise lässt Sie die atemberaubende Schönheit der Dolomiten erahnen. Nach dem Zimmerbezug genießen Sie ein leckeres Abendessen im Hotel.

**2. Tag **Dolomitenrundfahrt und Weingut im Schloss****  
Heute fahren Sie in die herrliche Bergwelt der Dolomiten. Der Weg führt Sie unter anderem zum Pordoi- und Sellajoch, wo Sie die Marmolada, die Königin der Dolomiten, bestaunen können. Am Nachmittag sind Sie Gast auf Schloss Velthurns. Dort haben Sie die Möglichkeit, auf eigene Faust die mittelalterliche Sommerresidenz der Brixner Fürstbischöfe, u.a. die wertvollste Renaissancestube Südtirols, zu bewundern. Anschließend werden Ihnen 3 Südtiroler Qualitätsweine zur Verkostung angeboten. Nach der genussvollen Verkostung fahren Sie dann zurück in Ihr Hotel.

### 3. Tag **Meran und Südtiroler Weinstraße**

Sie besuchen am Vormittag Meran, die ehemalige mittelalterliche Hauptstadt und erste Münzprägstädte Tirols. Durch das mediterrane Klima wurde Meran zur Kurstadt, wobei der Besuch der Kaiserin Sissi zur Bekanntheit wesentlich beigetragen hat. Das Kurhaus wurde im Jugendstil erbaut. Sehens- und erlebenswert sind die Promenaden, die Lauben und nicht zuletzt die Pfarrkirche zum Hl. Nikolaus. Weiter geht es entlang der Südtiroler Weinstraße zum Kalterer See, dem größten und wärmsten Badesees der Alpen, umgeben von einer mediterranen Landschaft. Hier können Sie die Idylle des Sees bei einem Spaziergang genießen und in den zahlreichen Restaurants einkehren.

### 4. Tag **Osterfest mit Männerquartett Kastelruth**

Heute am Ostersonntag geht es etwas ruhiger zu. Der

Vormittag steht Ihnen zu freien Verfügung. Gegen Mittag fahren Sie nach Mühlbach und zweigen ab nach Meransen. In diesem sonnenerfüllten Bergdorf, auf 1.400 m, genießen Sie eine prächtige Aussicht. Erleben Sie heute hautnah das Osterfest mit Oswald Sattler und dem Männerquartett Kastelruth, die Künstler Ihres Herzens. Als Mittagessen wird Ihnen ein schmackhafter Speckteller serviert.

### 5. Tag **Heimreise**

Nach dem Frühstück treten Sie mit vielen neuen Eindrücken und musikalischen Erlebnissen die Heimreise an.

## MIT OSTERKONZERT

★★★

Hotel „Waldesruh“

Das familiengeführte 3-Sterne-Hotel „Waldesruh“ liegt im Zentrum von Südtirol. Das beheizte Freibad mit Liegewiese und Panorama-Sonnenterrasse lädt zur Erholung und Entspannung ein. Die hellen und komfortablen Zimmer mit Blick auf die umliegende Bergwelt verfügen über einen Balkon sowie Dusche/WC, Föhn, Sat-TV und Telefon.

### Reiseleistungen

- ✓ **OHNE ANZAHLUNG** (s. S. 2) oder **50 € Frühzahlerrabatt** (bis 31.10.2024)
- ✓ **25 € Frühbucherrabatt** (bis 31.12.2024)
- ✓ Taxiservice von & zur Haustür
- ✓ kleines Begrüßungsfrühstück
- ✓ Reise im Komfortreisebus
- ✓ 1 Gepäckstück à 20 kg p.P.
- ✓ **gratis Bordverpflegung im Bus** (s. S. 24)
- ✓ **SCHUBERT Reisebegleitung**
- ✓ 4 x Übernachtung im 3-Sterne-Hotel „Waldesruh“ in Natz-Schabs
- ✓ 4 x Frühstücksbuffet
- ✓ 3 x Abendessen
- ✓ 1 x Südtiroler Spezialitäten Abendessen
- ✓ Begrüßungsgetränk im Hotel
- ✓ Ausflug Dolomitenrundfahrt mit örtlicher Reiseleitung
- ✓ Eintritt Schloss Velthurns mit Verkostung Südtiroler Weine
- ✓ Ausflug Meran und Südtiroler Weinstraße
- ✓ Eintritt zum Osterkonzert mit Oswald Sattler und dem Männerquartett Kastelruth (inkl. Speck-Käseteller)

Hinweise: Eventuell weiter anfallende Eintrittsgelder sind nicht im Reisepreis enthalten. Die Kurtaxe ist vor Ort zu bezahlen.

Tag	Reisetermin	Preis p.P. im DZ	EZZ
5	17.04.–21.04.25	<b>869 €</b>	<b>112 €</b>
<b>Busroute D</b> (s. S. 28) <b>Bonuspunkte 3</b>		🌳 Sie schützen <b>20 m<sup>2</sup> Klimawald</b> (s. S. 34)	

**120,-** **Rabatt bei Zustieg am Terminal sichern!**  
Frühzahlerpreis bis 31.10.2024 und Zustieg am Terminal:

**ab 699,-** € p.P./DZ

# Ostern am Lago Maggiore



**BORDSERVICE  
INKLUSIVE**  
(alle Infos s. S. 24)

## ... mit Tulpenfest und Borromäischen Inseln

Im Frühjahr gibt es am Lago Maggiore eine wahre Explosion von Farben und Düften. Die Hauptattraktion des Events ist das Tulpenlabyrinth, ein circa 400 Meter langer Weg, auf dem Sie in eine einzigartige Atmosphäre eintauchen, die durch die verführerischen Farbtöne der Tulpen entsteht. Erleben Sie mit uns den Frühlingsauftakt beim Tulpenfest in einer der schönsten Seeregionen Italiens.

### 1. Tag Anreise

Im modernen Komfortreisebus fahren Sie direkt an den zweitgrößten der oberitalienischen Seen – den Lago Maggiore. Im Hotel angekommen, beziehen Sie Ihre Zimmer und lassen sich das Abendessen schmecken.

### 2. Tag Gärten der Villa Taranto und Verbania

Heute zeigt Ihnen unsere Reiseleitung einen der bedeutendsten, botanischen Gärten der Welt. Die Villa Taranto begeistert mit ihren über 20.000 Pflanzenarten, darunter Magnolien, Dahlien und seltene Bäume. Hier besuchen Sie das Blumenspektakel der Region. Denn jedes Jahr im April stehen mehr als 80.000 Tulpen von ca. 65 verschiedenen Tulpenarten in Blüte und machen den ohnehin schon wunderschönen Blumenpark noch herrlicher, als er eh schon ist. Ein einmaliges Highlight ist immer wieder das Tulpenlabyrinth, das seine Besucher nahezu magisch anzieht. Anschließend besuchen wir eine der Baumschulen am Lago Maggiore, in welcher seltene Jungpflanzen vor Hitze und Kälte geschützt, sorgfältig gepflegt und gezüchtet werden. Weiter geht's in den malerischen Urlaubsort Verbania, welcher aufgrund seiner vielen Grünflächen auch der „Garten am See“ genannt wird. Streifen Sie durch die antiken Gassen, herrschaftlichen Gebäude und Plätze der Stadt.

### 3. Tag Freizeit oder Ausflug Borromäische Inseln

Blühende Gärten, prachtvolle Bauten, elegante Villen und subtropische Gewächse können Sie auf dem heutigen Ausflug bewundern (Aufpreis). Mit einem Privatboot erreichen Sie die erste berühmte Borromäische Insel: Isola Bella beeindruckt durch ihren prunkvollen Barockpalast und einen wunderschönen Garten mit Pflanzen und Blumen verschiedener Herkunft. Auf der Isola dei Pescatori befindet sich ein malerisches Fischerdorf mit originellen Wohnhäusern. Im

Anschluss haben Sie noch Zeit, im berühmten Kurort Stresa mit seiner eleganten Promenade und der malerischen Altstadt zu bummeln.

### 4. Tag Heimreise

Nach dem Frühstück treten Sie die Heimreise an.

## Neues Programm mit Besuch des Tulpenfestes

★★★

### Hotel im Raum Lago Maggiore

### Reiseleistungen

- ✓ **OHNE ANZAHLUNG** (s. S. 2) oder **40 € Frühzahlerabbatt** (bis 31.10.2024)
- ✓ **20 € Frühbucherrabatt** (bis 31.12.2024)
- ✓ Taxiservice von & zur Haustür
- ✓ kleines Begrüßungsfrühstück
- ✓ Reise im Komfortreisebus
- ✓ 1 Gepäckstück à 20 kg p.P.
- ✓ **gratis Bordverpflegung im Bus** (s. S. 24)
- ✓ **SCHUBERT Reisebegleitung**
- ✓ 3 × Übernachtung im guten 3-Sterne-Hotel im Raum Lago Maggiore
- ✓ alle Zimmer mit Bad oder DU/WC

- ✓ 3 × Frühstücksbuffet
- ✓ 3 × Abendessen
- ✓ Ausflug zur Villa Taranto mit örtl. RL
- ✓ Eintritt Gärten der Villa Taranto und Tulpenfest
- ✓ Besuch einer Baumschule
- ✓ Freizeit in Verbania

### Fakultativ:

- ✓ Ausflug zu den Borromäischen Inseln (Isola Bella und Pescatori) mit örtl. RL, Schifffahrt mit Privatmotorboot und Eintritt zum Palazzo Borromeo auf der Isola Bella

Hinweise: Eventuell weiter anfallende Eintrittsgelder und die italienische Touristensteuer sind nicht im Reisepreis enthalten.

Tage	Reisetermin	Preis p.P. im DZ	EZZ
4	18.04.–21.04.25	<b>699 €</b>	<b>118 €</b>
<b>Ausflug Borromäische Inseln</b>			<b>89 €</b>

**Busroute D** (s. S. 28)

**Bonuspunkte 2**

Sie schützen **16 m² Klimawald** (s. S. 34)

**120,-** *Rabatt bei Zustieg  
am Terminal sichern!*

Frühzahlerpreis bis 31.10.2024 und Zustieg am Terminal:

ab **539,-** € p.P./DZ

# Ostern in Opatija

**BORDSERVICE  
INKLUSIVE**  
(alle Infos s. S. 24)



**BELIEBTE OSTERREISE**  
inkl. Getränken zum Abendessen

★★★★

Hotel „Ičić“

Dieses stilvolle, moderne Hotel liegt direkt an der Adriaküste, oberhalb der Küstenpromenade Lungomare, nur einige Minuten vom Strand entfernt. Auf 5 Etagen verteilen sich 180 Zimmer mit Bad oder DU/WC, Haarföhn, Klimaanlage, TV, Safe, Minibar, kostenlosem WLAN und Balkon zur Meerseite. Das Hotel verfügt über einen Außenpool mit Pool Bar, Fahrstühle und ein Restaurant, in dem Spezialitäten der mediterranen Küche serviert werden.



Zimmerbeispiel

## ... mit Weinverkostung und Imbiss

### 1. Tag **Anreise**

Am frühen Morgen beginnt Ihre Anreise an die kroatische Riviera. Nach einer entspannten Fahrt im angenehmen Komfortreisebus werden Sie gegen Abend Ihren Urlaubsort Opatija erreichen. Ihr Abendessen genießen Sie bereits im Hotel an der Adria.

### 2. Tag **Rijeka**

Rijeka ist eine kroatische Hafenstadt an der Kvarner Bucht an der nördlichen Adria. Sie gilt als das Tor zu den Inseln Kroatiens. Nach dem Frühstück erkunden Sie die Stadt bei einer Stadtführung und anschließender Freizeit.

### 3. Tag **Opatija**

Opatija, eine charmante Küstenstadt mit faszinierender Geschichte und Kultur, bietet viele wunderschöne Orte, beeindruckende Denkmäler, gepflegte Parkanlagen und prächtige Villen, die man bei einem Besuch dieser Stadt unbedingt erkunden sollte. Heute lernen Sie die Grande Dame der kroatischen Adriaküste während eines Stadtspaziergangs näher kennen.

### 4. Tag **Pula, Labin und Weinverkostung**

Pula ist die größte Stadt Istriens, welche Sie heute als erstes besichtigen. Anschließend geht es weiter in das altertümliche Labin. Die Stadt gilt als heimliche Kulturhauptstadt Istriens. Am Nachmittag lassen Sie den Tag bei einer Weinverkostung und einem kleinen Imbiss ausklingen, bevor es zurück ins Hotel geht.

### 5. Tag **Heimreise**

Heute treten Sie nach dem Frühstück Ihre Heimreise an und werden am Abend zurück sein.



Pula

## Reiseleistungen

- ✓ **OHNE ANZAHLUNG** (s. S. 2) oder 50 € Frühzahlerabbatt (bis 31.10.2024)
- ✓ 25 € Frühbucherrabatt (bis 31.12.2024)
- ✓ Taxiservice von & zur Haustür
- ✓ kleines Begrüßungsfrühstück
- ✓ Reise im Komfortreisebus
- ✓ 1 Gepäckstück à 20 kg p.P.
- ✓ **gratis Bordverpflegung im Bus** (s. S. 24)
- ✓ **SCHUBERT Reisebegleitung**
- ✓ 4 × Übernachtung im 4-Sterne-Hotel „Ičić“ an der Riviera von Opatija
- ✓ 4 × Frühstücksbuffet
- ✓ 4 × Abendessen in Buffetform

## Getränke zum Abendessen inklusive

- (Bier, Wein, Wasser, Saft)
- ✓ Begrüßungsgetränk
- ✓ Ausflug nach Rijeka inkl. Stadtbesichtigung mit örtlicher Reiseleitung
- ✓ Stadtbesichtigung Opatija mit örtlicher Reiseleitung
- ✓ Ausflug nach Pula und Labin inkl. örtlicher Reiseleitung
- ✓ Weinverkostung mit Imbiss
- ✓ Benutzung Fitnessraum und Außenpool (witterungsabhängig)
- ✓ Kurtaxe

Hinweise: Eventuell weiter anfallende Eintrittsgelder sind nicht im Reisepreis enthalten.

Tag	Reisetermin	Preis p.P. im DZ	EZZ
5	17.04.–21.04.25	869 €	199 €
<b>Busroute D</b> (s. S. 28) <b>Bonuspunkte 3</b>		🌳 Sie schützen 20 m <sup>2</sup> Klimawald (s. S. 34)	

**120,-** *Rabatt bei Zustieg am Terminal sichern!*  
Frühzahlerpreis bis 31.10.2024 und Zustieg am Terminal:

ab **699,-** € p.P./DZ



# BADUURLAUB

**BORDSERVICE  
INKLUSIVE**  
(alle Infos s. S. 24)



**ABSOLUTER RENNER**  
inklusive Halbpension

**Sie sparen 180,-** p.P.

bei Buchung bis 31.10.2024, sofortiger Zahlung des Reisepreises und Eigenanreise zum Terminal.

### Urlaubsort und Umgebung

Im hohen Norden Mecklenburg-Vorpommerns liegt die Halbinsel Fischland-Darß-Zingst. Inmitten des Nationalparks „Vorpommersche Boddenlandschaft“ ist Zingst zu finden, der größte Ort der Halbinsel, der eingebettet zwischen Ostsee und Bodden liegt. Das milde Reizklima der Region lockt seit 1881 Badegäste an. Diese finden einen 15 Kilometer langen, steinfreien Sandstrand vor, der zum Erholen im Strandkorb oder zum Sandburg bauen einlädt. Besonders Familien sind begeistert von dem Flachwasserbereich des Ufers. Zingst selbst punktet mit vielen Aktivitäten. Mit seiner Seebrücke zum Beispiel, von wo Sie jeden Abend die Sonne im Meer untergehen sehen können. Sie erreichen die Seebrücke in etwa 30 min. Fußweg. Flanieren Sie entlang der Geschäfte, die an der Promenade liegen, statten Sie dem Hafen einen Besuch ab, beobachten Sie dort die Segelboote und genießen Sie dabei ein leckeres Fischbrötchen. Im Nationalpark rasten jährlich bis zu 60.000 Kraniche im Boddengewässer. Aber auch kulinarisch kommen Sie in Zingst voll auf Ihre Kosten!

### Freizeit und Ausflugstipps

Auf der Halbinsel Fischland-Darß-Zingst lässt sich vieles entdecken, um abwechslungsreiche Urlaubstage zu erleben. Besuchen Sie den Vogelpark Marlow. Dieser zeigt zum Beispiel auf 22 Hektar die Vogel- und Tierwelt aller Kontinente. Einen Besuch wert ist auch das Bernsteinmuseum in Ribnitz-Damgarten. Dort finden Sie die größte Bernsteinsammlung Deutschlands auf einer Ausstellungsfläche von 1.000 Quadrat-

metern vor. Genießen Sie während einer Radtour zur Hohen Düne, die unglaubliche Natur. Dort können Sie den weißen Sand bestaunen, der sich bis zu 14 Meter hoch türmt. Die Hohe Düne gilt als das größte unbewaldete Dünenfeld an der deutschen Ostseeküste. Oder werden Sie zum „Seefahrer“ und unternehmen Sie eine Boddenrundfahrt oder eine Ausflugsfahrt zur Insel Hiddensee oder nach Stralsund.



Zingst



# Ostseurlaub in Zingst

... traumhafte Strände, Ostseeland & Boddenküste



Zingster Strand



## Ihr Urlaubshotel

### Lage

Ihr 4-Sterne-Urlaubshotel begrüßt Sie in einer ruhigen Lage auf der Halbinsel Zingst, ganz in der Nähe der Ostsee und des Boddens.

### Zimmer

Die Standarddoppelzimmer bieten allen Komfort und sind modern eingerichtet, teilweise mit Balkon oder Terrasse.

### Ausstattung

Das Resort Hotel „IV Jahreszeiten“ Zingst zeichnet sich durch eine geräumige und gepflegte Inneneinrichtung aus.



Schwimmbad mit Whirlpool

★★★★

## „IV Jahreszeiten“ Zingst Hotel Resort Spa

### Wellness

Das Hotel verfügt über einen Wellnesbereich mit drei Saunen und einem Dampfbad und einem Fitnessraum.

### Verpflegung

Das reichhaltige Frühstücksbuffet und das abwechslungsreiche Abendbuffet werden in einem der Restaurants eingenommen.

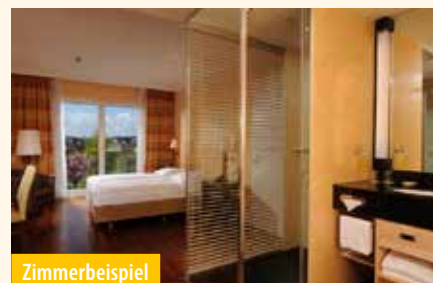

Zimmerbeispiel



Hotel „IV Jahreszeiten“

## Reiseleistungen

- ✓ **OHNE ANZAHLUNG** (s. S. 2) oder 60 € Frühzahlerabbatt (bis 31.10.2024)
- ✓ 30 € Frühbucherrabatt (bis 31.12.2024)
- ✓ Taxiservice von & zur Haustür
- ✓ kleines Begrüßungsfrühstück
- ✓ Transfer im Komfortreisebus
- ✓ 1 Gepäckstück à 20 kg p.P.
- ✓ gratis **Bordverpflegung** im Bus (s. S. 24) beim Hin- und Rücktransfer
- ✓ 7 x Übernachtung im 4-Sterne Hotel „IV Jahreszeiten“ Zingst Hotel Resort Spa
- ✓ 7 x reichhaltiges Frühstücksbuffet
- ✓ 7 x Abendessen als Buffet
- ✓ kostenfreie Nutzung Schwimmbad & Spa-Bereich inkl. Bademantel

**Hinweise:** Eventuell weiter anfallende Eintrittsgelder sind nicht im Reisepreis enthalten. Die Kurtaxe ist vor Ort zu bezahlen. Die Hotelzimmer sind am Anreisetag ab 15:00 Uhr bezugsfertig und müssen am Abreisetag bis 11:00 Uhr verlassen werden.

Tage	Reisetermine	Preis p.P. im DZ	EZZ
8	23.04.–30.04.25	1.149 €	569 €
8	14.05.–21.05.25	1.149 €	569 €
8	18.09.–25.09.25	1.289 €	749 €
8	16.10.–23.10.25	1.289 €	749 €

**Busroute B** (s. S. 28)

Bonuspunkte 4

🌳 Sie schützen 32 m<sup>2</sup> Klimawald (s. S. 34)

**120,-** Rabatt bei Zustieg am Terminal sichern!

Frühzahlerpreis bis 31.10.2024 und Zustieg am Terminal:

ab **969,-** € p.P./DZ

**BORDSERVICE  
INKLUSIVE**  
(alle Infos s. S. 24)



**BESTSELLER SEIT JAHREN**  
inklusive Halbpension

**Sie sparen 180,-** p.P.

bei Buchung bis 31.10.2024, sofortiger Zahlung  
des Reisepreises und Eigenanreise zum Terminal.

**Ihr Urlaubsort**

Einst war Warnemünde ein kleines Fischerdorf. Heute ist es ein modernes Ostseebad mit einem ganz besonderen Flair. Kein Wunder, dass dieser Ort so beliebt ist. An dem breiten Sandstrand findet der Besucher jeder Menge Erholung, aber auch Freizeitmöglichkeiten. So lohnt sich ein Ausflug zum Leuchtturm, der bestiegen werden kann. Von den zwei Aussichtsplattformen liegt dem Betrachter die Ostsee mit all ihrer

Pracht zu Füßen. Gleich daneben ist der 1968 erbaute und unter Denkmalschutz stehende Warnemünder Teepott zu finden. Das beliebte Gebäude beherbergt Restaurants, Geschäfte und etwa 8.000 gesammelte Exponate von dem Weltumsegler und Abenteurer Reinhold Kasten. Romantische Fischerhäuser oder der „Alte Strom“ – die Flaniermeile von Warnemünde laden zum Bummeln, Shoppen oder auch nur zum „Schiffe gucken“ ein. Denn der Hafen, der schönste

Stadtteil Rostocks, ist mittlerweile das Anlaufziel von Yachten und Fähren, Ausflugsschiffen sowie großer Kreuzfahrtschiffe aus aller Welt.

**Ausflugstipp**

Zu einem Besuch Warnemündes gehört auch eine kleine Hafenrundfahrt. Diese ist nicht nur sehr informativ, sondern auch unterhaltsam. Die Ausflugsschiffe von vier Reedereien legen im Minutentakt vom Alten Strom ab.



Hotel „NEPTUN“

© Hotel NEPTUN

# Ostseurlaub in Warnemünde

... im 5-Sterne-Hotel „NEPTUN“



Zimmerbeispiel



Wellnessbereich



Lounge



Pool



## Ihr Urlaubshotel

★★★★★

Hotel „NEPTUN“

### Verpflegung

In der Zeit von 06:30 Uhr bis 10:30 Uhr können Sie sich am reichhaltigen NEPTUN-Frühstücksbuffet stärken. Genießen Sie dabei den wunderbaren Blick auf die Ostsee, die Möwen und den langen Sandstrand. Am Abend können Sie sich von einem täglich wechselnden Buffet mit großer Auswahl an kalten und warmen Speisen bedienen.

### Ausstattung

Das Hotel bietet eine große gastronomische Vielfalt mit den Restaurants „GENUSSHAFFEN“ und „DÜNENFEIN“, der Grillstube „BROILER“, dem Café „PANORAMA“ und der Sky-Bar in 64 Metern Höhe mit spektakulärem Ausblick.

### Wellness

Der Wellnessbereich NEPTUN SPA mit Meerblick und das Original-Thalasso-Zentrum bieten Ihnen allen Komfort auf 2.400 m<sup>2</sup>. Ein Meerwasser-Schwimmbad mit 10 x 15 Metern (30 °C) steht Ihnen kostenfrei zur Verfügung. Der NEPTUN SPA bietet eine Saunalandschaft mit Finnischer Sauna mit Meerblick, Sanarium, Dampfbad, Ruheraum und Erlebnisduschen sowie einen Kneipp-Gang auf der Terrasse, Fitnesstraining,

Bewegungs- und Entspannungskurse und Wassergymnastik. Thalasso-Anwendungen im Original-Thalasso-Zentrum mit Gütesiegel können Sie gegen Gebühr in Anspruch nehmen.

### Besonderheiten

Vor Ort werden Sie während Ihres gesamten Aufenthaltes von unserer exklusiven SCHUBERT Reisebegleitung betreut.

### Lage

Direkt am breiten Sandstrand und unweit des alten Stroms von Warnemünde liegt das berühmte 5-Sterne Hotel NEPTUN. Das Ostseebad Warnemünde verfügt über einen der schönsten und breitesten Strände in Mecklenburg-Vorpommern. Vom Hotel NEPTUN haben Sie einen fantastischen Blick auf die Ostsee.

### Zimmer

Alle Zimmer haben Meerblick und sind komfortabel eingerichtet mit Telefon, Sat-TV mit Radioprogrammen, kostenlosem W-LAN Zugang, Minibar, Schreibtisch, Dusche/WC und Balkon. Die Zimmer stehen am Anreisetag ab 15:00 Uhr und am Abreisetag bis 11:00 Uhr zur Verfügung.



## Reiseleistungen

- ✓ **OHNE ANZAHLUNG** (s. S. 2) oder 60 € Frühzahlerabbatt (bis 31.10.2024)
- ✓ 30 € Frühbucherrabatt (bis 31.12.2024)
- ✓ Taxiservice von & zur Haustür
- ✓ kleines Begrüßungsfrühstück
- ✓ Transfer im Komfortreisebus
- ✓ 1 Gepäckstück à 20 kg p.P.
- ✓ **gratis Bordverpflegung im Bus** (s. S. 24) beim Hin- und Rücktransfer
- ✓ ständige **SCHUBERT Reisebegleitung** im Hotel
- ✓ 5 oder 7 × Übernachtung im 5-Sterne-Hotel „NEPTUN“ in Warnemünde
- ✓ alle Zimmer mit Balkon und Meerblick
- ✓ 5 oder 7 × NEPTUN-Frühstücksbuffet
- ✓ 5 oder 7 × NEPTUN-Abendbuffet
- ✓ Gepäcktransport vom Bus ins Zimmer und zurück (Bitte Gepäck mit Namen kennzeichnen)
- ✓ Bademantel für den gesamten Aufenthalt
- ✓ freie Nutzung des Meerwasser-Schwimmbades im NEPTUN SPA Bereich
- ✓ Nutzung des kompletten NEPTUN SPA mit Sauna, betreutes Training an Life-Fitness-Geräten

**Hinweise:** Eventuell weiter anfallende Eintrittsgelder sind nicht im Reisepreis enthalten. Die Kurtaxe wird von unserer Schubert-Reisebegleitung vor Ort eingesammelt und im Hotel bezahlt.

Tage	Reisetermine	Preis p.P. im DZ	EZZ
8	16.05.–23.05.25	1.549 €	369 €
6	01.06.–06.06.25	1.239 €	319 €
8	20.07.–27.07.25	1.699 €	369 €
8	10.08.–17.08.25	1.699 €	369 €
6	31.08.–05.09.25	1.289 €	319 €
8	14.09.–21.09.25	1.649 €	369 €
6	12.10.–17.10.25	1.239 €	319 €

**Busroute B** (s. S. 28)

Bonuspunkte 3/4

Sie schützen 24/32 m<sup>2</sup> Klimawald (s. S. 34)

**120,-** Rabatt bei Zustieg am Terminal sichern!  
Frühzahlerpreis bis 31.10.2024 und Zustieg am Terminal:

ab **1.059,-** € p.P./DZ

**BORDSERVICE  
INKLUSIVE**  
(alle Infos s. S. 24)



**RENNER SEIT JAHREN**  
inklusive Halbpension

**Sie sparen 180,-** p.P.

bei Buchung bis 31.10.2024, sofortiger Zahlung des Reisepreises und Eigenanreise zum Terminal.

**Ihr Urlaubsort**

Willkommen im größten Ostseebad Mecklenburgs – in Kühlungsborn. Dieses Urlaubsziel lässt keine Wünsche offen! Die Stadt, umschlossen von einem herrlichen Wald, wird gern auch als Grüne Stadt am Meer bezeichnet. Ein langer, breiter, weißkörniger Strand lädt im Sommer zum Relaxen und an kühleren Tagen zu einem Spaziergang ein. Genießen Sie die milde Brise des Windes, die Strahlen der Sonne oder träumen Sie in einem der einladenden Strandkörbe. Kühlungsborn punktet zudem mit der wohl längsten Uferpromenade Deutschland. Die Flaniermeile ist 4.800 Meter lang und bietet durchgängig einen freien Meerblick.

Die 1938 aus den Dörfern Arendsee, Brunshaupten und Fulgen gegründete Stadt bietet außerdem eine bunte Vielfalt an Kultur, Boutiquen, Ateliers und Werkstätten von Künstlern des Kunsthandwerks. Beindruckend sind auch die liebevoll sanierten Villen, die Sie in die Atmosphäre vergangener Jahrhunderte versetzt. Begegnen Sie hier dem Charme der guten, alten Zeit.

**Freizeitmöglichkeiten**

Flach abfallendes Wasser und ein endloser, feiner Sandstrand auf acht Kilometern versprechen einen herrlichen Badetag. Und am Abend, wenn die Sonne wie ein glutroter Feuerball langsam im Meer versinkt,

haben Sie das schönste Fotomotiv. Oder genießen Sie dieses Ereignis bei einem erholsamen Strandspaziergang oder auf der 240 Meter langen Kühlungsborner Seebrücke. Dort legen übrigens ganzjährig Fahrgastschiffe an und laden im Sommer zu Minikreuzfahrten auf die Ostsee und zu Ausflügen in Richtung Heiligendamm, Grömitz, Rerik sowie nach Warnemünde mit Landgang ein. Aber auch mit dem Fahrrad lässt sich dieser wunderschöne Flecken Erde entdecken.

**Ausflugstipp – Die weiße Stadt am Meer**

Unternehmen Sie eine Wanderung zum ältesten Seebadeort Deutschlands nach Heiligendamm. Parallel zum Strand, entlang der malerischen Dünen, folgen Sie der Strandpromenade, wo gemütliche Cafés zum Verweilen einladen. Oder Sie fahren mit der Bäderbahn Mollie, die älteste Schmalspurbahn an der Küste, in das nahe gelegene Strandbad. In Heiligendamm sollten Sie unbedingt auf der Seebrücke flanieren, die 200 Meter weit in die Ostsee führt. Von dort bietet sich ein fantastischer Blick auf das Meer und auf das Land. Lassen Sie doch von hier die Sonne untergehen und genießen Sie dieses Naturschauspiel mit einem Glas Wein.



Heiligendamm

# Ostseurlaub in Kühlungsborn

... erholsame Zeit und traumhaftes Meer



„MORADA RESORT“ Kühlungsborn



## Ihr Urlaubshotel

### Hotelausstattung

Das Hotel verfügt über ein Panorama-Café und eine Hotelbar, die Ihnen eine atemberaubende Aussicht auf die Ostsee bietet. Zur Wellness- und Freizeitoase KÜBOMARE gelangen Sie direkt vom Hotel aus über einen überdachten Zugang. Dort lädt ein großer Schwimmerpool zum Schwimmen und Relaxen ein und auch die große Saunalandschaft sorgt für Entspannung.

### Zimmer

Alle Zimmer sind komfortabel mit DU/WC, TV, einem Schreibtisch, einer gemütlichen Sitzcke, einem Safe, Bademantel, einem Schminkspiegel und Föhn



Zimmerbeispiel

## „MORADA RESORT“ Kühlungsborn

ausgestattet. Die Zimmer liegen zur Landseite. Seitlicher oder direkter Meerblick gegen Aufpreis buchbar.

### Verpflegung

Am Morgen können Sie sich am MORADA-Fit-in-the-Morning-Frühstücksbuffet stärken. Das Abendessen erwartet Sie als Buffet in einem der drei Restaurants im Hotel.

### Lage

Ihr Urlaubshotel ist idyllisch an der Ostsee, zwischen der Seebrücke und dem Yachthafen von Kühlungsborn, gelegen. Sie haben somit einen direkten Zugang zum Strand.



Schwimmbad

## Reiseleistungen

- ✓ **OHNE ANZAHLUNG** (s. S. 2) oder  
60 € Frühzahlerabbatt (bis 31.10.2024)
- ✓ 30 € Frühbucherrabatt (bis 31.12.2024)
- ✓ Taxiservice von & zur Haustür
- ✓ kleines Begrüßungsfrühstück
- ✓ Transfer im Komfortreisebus
- ✓ 1 Gepäckstück à 20 kg p.P.
- ✓ **gratis Bordverpflegung im Bus** (s. S. 24)  
beim Hin- und Rücktransfer
- ✓ 7 × Übernachtung im „MORADA RESORT“  
Kühlungsborn in Kühlungsborn  
(Zimmer zur Landseite)
- ✓ 7 × reichhaltiges Frühstücksbuffet
- ✓ 7 × Abendessen als Buffet
- ✓ Benutzung der hoteleigenen Freizeiteinrichtungen nach Verfügbarkeit

**Hinweis:** Eventuell weiter anfallende Eintrittsgelder sind nicht im Reisepreis enthalten. Die Kurtaxe ist vor Ort zu bezahlen. Die Hotelzimmer sind am Anreisetag ab 16:00 Uhr bezugsfertig und müssen am Abreisetag bis 10:00 Uhr verlassen werden.

Tage	Reisetermine	Preis p.P. im DZ	EZZ
8	27.04.–04.05.25	1.259 €	199 €
8	04.05.–11.05.25	1.259 €	199 €
8	18.05.–25.05.25	1.279 €	199 €
8	25.05.–01.06.25	1.299 €	199 €
8	15.06.–22.06.25	1.299 €	199 €
8	22.06.–29.06.25	1.329 €	199 €
8	06.07.–13.07.25	1.329 €	199 €
8	13.07.–20.07.25	1.329 €	199 €
8	21.09.–28.09.25	1.279 €	199 €
8	28.09.–05.10.25	1.279 €	199 €

**Busroute B** (s. S. 28)

Bonuspunkte 4

Sie schützen 32 m<sup>2</sup> Klimawald (s. S. 34)

**120,-** Rabatt bei Zustieg  
am Terminal sichern!  
Frühzahlerpreis bis 31.10.2024 und Zustieg am Terminal:

ab **1.079,-** € p.P./DZ

**BORDSERVICE  
INKLUSIVE**  
(alle Infos s. S. 24)



**BESTSELLER SEIT JAHREN**  
inkl. Halbpension & Kurtaxe

**Sie sparen 180,-<sup>p.P.</sup>**

bei Buchung bis 31.10.2024, sofortiger Zahlung des Reisepreises und Eigenreise zum Terminal.

*Binz – ein Name der Sommer, Sonne, Strand und Meer verspricht. Das größte Seebad auf der Insel Rügen zählt zu den ersten Adressen für Urlaub an der deutschen Ostseeküste. Denn hier bieten sich frische, klare Luft, erholsame Spaziergänge am Meer, unendliche Wellnessmöglichkeiten, Badespaß in den Wellen und romantische Abende bei Kerzenschein und Gaumenschmaus. Entdecken auch Sie diesen wunderschönen Ort für sich!*

#### **Binz und Umgebung**

Das Seebad und ehemalige Fischerdorf liegt an der Prorer Wiek, eine der schönsten Buchten. Dort kommen nicht nur Badefreudige auf ihre Kosten, sondern auch Wanderer, Radfahrer und Naturliebhaber werden hier fündig. Denn nur wenige Kilometer von Binz entfernt gibt es das Biosphärenreservat Südost Rügen. Einzigartig sind die weißen Binzer Villen und Häuser, die dem Strand mit ihrer blendenden Farbe Konkurrenz bieten. Diese sind Ende des 19. bis Anfang des 20. Jahrhunderts entstanden. Bei einem Spaziergang auf der Promenade, durch angrenzende Straßen oder auch im Ortskern können Sie diese in Augen-

schein nehmen und sich dabei in eine vergangene Zeit versetzen lassen. Natürlich ist auch ein Spaziergang auf der 370 Meter langen Seebrücke ein Muss für jeden Rügen-Urlauber.

#### **Freizeit und Ausflugstipps**

Erkunden Sie Binz, schlendern Sie die Promenade entlang und genießen Sie den unvergleichlichen Anblick der Wellen der Ostsee. Diese lassen sich auch vom bekanntesten Kreidefelsen Rügens hervorragend beobachten. Besuchen Sie den Königsstuhl im Natio-

nalpark Jasmund. Einem Adlerhorst nachempfunden ist der 40 Meter hohe Aussichtsturm im Zentrum des Baumwipfelpfades Prora. Schreiten Sie über die Kronen mächtiger Bäume und bekommen Sie dabei einen ganz besonderen Einblick in die Natur Rügens. Ein weiterer Höhepunkt ist auch eine Fahrt mit dem Rasenden Roland – der Rügenschens Bäder-Bahn. Dieser fährt seit 1895 mit gemütlichen 30 Kilometer pro Stunde Höchstgeschwindigkeit über die Insel und verbindet die bekannten Seebäder miteinander.



Promenade in Binz

# Ostseurlaub in Binz

... Urlaub & Meer auf der Insel Rügen

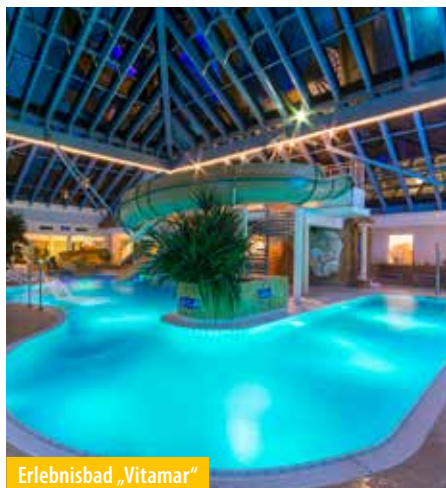

Erlebnisbad „Vitarium“



Kreidefelsen auf Rügen

## Ihr Urlaubshotel

Ihr IFA Rügen bietet alles, was es für einen Urlaub braucht – einen hohen Zimmerstandard, eine hervorragende Küche, ein riesiges Wellnessangebot und ein herrliches Strandidyll. Das „IFA Rügen Hotel und Ferienpark“ besteht aus einer sieben Hektar großen Parkanlage mit den Häusern „Ostseeblick“, „Ostseeperle“ und „Strandidyll“.

### Verpflegung

Den Tag beginnen Sie mit einem reichhaltigen Frühstück, an dem Sie sich nach Herzenslust stärken können.



Zimmerbeispiel

★★★★+

## „IFA Rügen Hotel & Ferienpark“

Zum Abendessen erwartet Sie ein warm-kaltes Buffet. Außerdem erhalten Sie jeden Abend ein Freigetränk, bei dem Sie zwischen Bier, Wein und alkoholfreien Getränken wählen können.

### Besonderheiten

Der wohl größte Wintergarten der Insel Rügen, das „Vitarium“, erstreckt sich auf ca. 3000 m<sup>2</sup> in südländischem Flair. Hier treffen sich Gäste zum Tanz oder nutzen weitere abwechslungsreiche Attraktionen für Spiel, Sport und Spaß im Erlebnisbereich.

### Zimmer

Die komfortablen Hotelzimmer bzw. Appartements erwarten Sie in einer angenehmen Atmosphäre. Sie verfügen alle über ein Bad mit Dusche, WC und Föhn, ein Telefon mit Direktdurchwahl, SAT-TV und einen Balkon.

### Wellness

Lassen Sie die Seele baumeln im IFA relax, bei Massagen, Rügener Naturheilkreide-Anwendungen und im Cleopatrabad. In der vielseitigen Saunalandschaft bietet das Hotel eine Finnische Sauna, Dampfsauna und ein Sanarium (gegen Gebühr). Das tropische Erlebnisbad „Vitarium“ sorgt für reines Vergnügen für die gesamte Familie.

## Reiseleistungen

- ✓ **OHNE ANZAHLUNG** (s. S. 2) oder 60 € Frühzahlerrabatt (bis 31.10.2024)
- ✓ 30 € Frühbucherrabatt (bis 31.12.2024)
- ✓ Taxiservice von & zur Haustür
- ✓ kleines Begrüßungsfrühstück
- ✓ Transfer im Komfortreisebus
- ✓ 1 Gepäckstück à 20 kg p.P.
- ✓ **gratis Bordverpflegung im Bus** (s. S. 24) beim Hin- und Rücktransfer
- ✓ 7 × Übernachtung im 3-Sterne-plus „IFA Rügen Hotel und Ferienpark“ in Binz
- ✓ das Hotel liegt direkt am Ostseestrand
- ✓ 7 × Frühstücksbuffet
- ✓ 7 × warm/kaltes Abendbuffet
- ✓ 7 × ein Tischgetränk zu jedem Abendessen (Bier, Wein, alkoholfreie Getränke)
- ✓ inklusive Erlebnisbad
- ✓ diverse Unterhaltungsprogramme
- ✓ inklusive Kurtaxe von 3,40 € p. P./Tag

**Hinweise:** Eventuell weiter anfallende Eintrittsgelder sind nicht im Reisepreis enthalten. Die Hotelzimmer sind am Anreisetag ab 17:00 Uhr bezugsfertig und müssen am Abreisetag bis 10:00 Uhr verlassen werden.

Tage	Reisetermine	Preis p.P. im DZ	EZZ
8	07.05.–14.05.25	999 €	269 €
8	10.06.–17.06.25	1.119 €	299 €
8	10.07.–17.07.25	1.159 €	339 €
8	14.08.–21.08.25	1.159 €	339 €
8	11.09.–18.09.25	1.119 €	299 €
8	07.10.–14.10.25	999 €	269 €

**Busroute B** (s. S. 28)

**Bonuspunkte 4**

Sie schützen 32 m<sup>2</sup> Klimawald (s. S. 34)

**120,-** Rabatt bei Zustieg am Terminal sichern!

Frühzahlerpreis bis 31.10.2024 und Zustieg am Terminal:

ab **819,-** € p.P./DZ

**BORDSERVICE  
INKLUSIVE**  
(alle Infos s. S. 24)

# Kurhaus Binz



## PREMIUM URLAUBSREISE

Exklusives Hotel direkt am Ostseestrand

**Sie sparen 180,-** p.P.

bei Buchung bis 31.10.2024, sofortiger Zahlung des Reisepreises und Eigenanreise zum Terminal.

© Arne Nagel

*Direkt an der Strandpromenade, mit Blick auf die Seebrücke des mondänsten Badeortes auf Rügen, liegt das erstklassige „Travel Charme Kurhaus Binz“. Die imposante Architektur und der Mythos des Hotels sind über alle Grenzen bekannt.*

### Binz und Umgebung

Das Seebad und ehemalige Fischerdorf liegt an der Prorer Wiek, eine der schönsten Buchten. Dort kommen nicht nur Badefreudige auf ihre Kosten, sondern auch Wanderer, Radfahrer und Naturliebhaber werden hier fündig. Denn nur wenige Kilometer von Binz entfernt gibt es das Biosphärenreservat Südost Rügen. Einzigartig sind die weißen Binzer Villen und Häuser, die dem Strand mit ihrer blendenden Farbe Konkurrenz bieten. Diese sind Ende des 19. bis Anfang des 20. Jahrhunderts entstanden. Bei einem Spaziergang auf der Promenade, durch angrenzende Straßen oder auch im Ortskern können Sie diese in Augenschein nehmen und sich dabei in eine vergangene Zeit versetzen lassen. Natürlich ist auch ein Spaziergang auf der 370 Meter langen Seebrücke ein Muss für jeden Rügen-Urlauber.

### Freizeit und Ausflusstipps

Erkunden Sie Binz, schlendern Sie die Promenade entlang und genießen Sie den unvergleichlichen Anblick der Wellen der Ostsee. Diese lassen sich auch vom bekanntesten Kreidefelsen Rügens hervorragend beobachten. Besuchen Sie den Königsstuhl im Nationalpark Jasmund. Einem Adlerhorst nachempfunden ist der 40 Meter hohe Aussichtsturm im Zentrum

des Baumwipfelpfades Prora. Schreiten Sie über die Kronen mächtiger Bäume und bekommen Sie dabei einen ganz besonderen Einblick in die Natur Rügens. Ein besonderer Höhepunkt ist auch eine Fahrt mit dem Rasenden Roland – der Rügenschens Bäder-Bahn. Dieser fährt seit 1895 mit gemütlichen 30 Kilometer pro Stunde Höchstgeschwindigkeit über die Insel und verbindet die bekannten Seebäder miteinander.



Rügen



# Ostseurlaub im Kurhaus Binz auf Rügen

... darf es ein bisschen Meer sein?



Terrasse



Saunabereich



Poolbereich

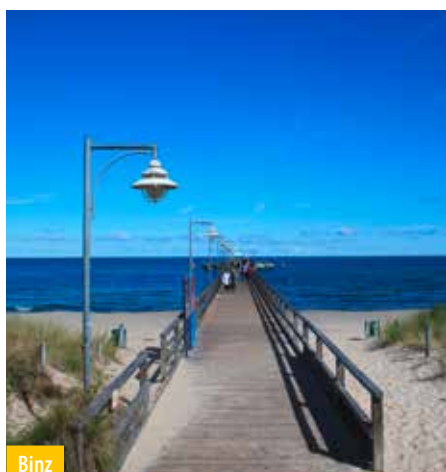

Binz

## Ihr Urlaubshotel

### Hotel

Das „Travel Charme Kurhaus Binz“ wurde im Jahre 1908 erbaut und bietet klassische, geräumige Nichtraucherzimmer und -suiten im maritimen Stil. Das Wahrzeichen Rügens erstrahlt nach Renovierung in neuem Glanz mit frischem und elegantem Design. Die einmalige Lage direkt am Strand und an der Seebrücke garantiert Ihnen traumhafte Panoramablicke auf die Ostsee.

### Zimmer

Alle 137 Zimmer sind klimatisiert und verfügen

## Hotel „Travel Charme Kurhaus Binz“

über Kabel-TV, Safe, Minibar, Bad mit Dusche/WC. Auch kostenfreie Bademäntel und Pantoffeln liegen für Sie bereit.

### Hotelausstattung

Außerdem verfügt das Hotel über einen Fahrstuhl, das Kurhaus Restaurant, Kakadu Café, Lounge & Bar, Kurhaus Terrassen (wetterabhängig), Tegernseer Wirtshaus & Biergarten sowie den „weinladen Binz“ und einen riesigen Pool- und Wellnessbereich mit vielfältiger Saunalandschaft.



Zimmerbeispiel

© Arne Nagel

## Reiseleistungen

- ✓ **OHNE ANZAHLUNG** (s. S. 2) oder 60 € Frühzahlerabbatt (bis 31.10.2024)
- ✓ 30 € Frühbucherrabatt (bis 31.12.2024)
- ✓ Taxiservice von & zur Haustür
- ✓ kleines Begrüßungsfrühstück
- ✓ Transfer im Komfortreisebus nach Binz und zurück
- ✓ 1 Gepäckstück à 20 kg p.P.
- ✓ **gratis Bordverpflegung** im Bus (s. S. 24) beim Hin- und Rücktransfer
- ✓ 7 x Übernachtung im „Travel Charme Kurhaus Binz“ auf Rügen
- ✓ Hotel liegt direkt am Ostseestrand
- ✓ 7 x Frühstücksbuffet
- ✓ 7 x Abendessen als 4-Gänge-Menü
- ✓ kostenfreie Nutzung der Pool- und Saunalandschaft

**Hinweise:** Eventuell weiter anfallende Eintrittsgelder sind nicht im Reisepreis enthalten. Die Ortstaxe ist vor Ort zu bezahlen. Zimmer stehen am Anreisetag ab 15.00 Uhr und am Abreisetag bis 11.00 Uhr zur Verfügung.

Tage	Reisetermine	Preis p.P. im DZ	EZZ
8	07.05.–14.05.25	1.379 €	439 €
8	10.07.–17.07.25	1.569 €	569 €
8	14.08.–21.08.25	1.569 €	569 €
8	11.09.–18.09.25	1.469 €	529 €

**Busroute B** (s. S. 28)

Bonuspunkte 4

🌳 Sie schützen 32 m<sup>2</sup> Klimawald (s. S. 34)

**120,-** Rabatt bei Zustieg am Terminal sichern!

Frühzahlerpreis bis 31.10.2024 und Zustieg am Terminal:

ab **1.199,-** € p.P./DZ

**BORDSERVICE  
INKLUSIVE**  
(alle Infos s. S. 24)



**PREMIUM URLAUBSREISE**

Exklusives Hotel direkt am Ostseestrand

**Sie sparen 180,- p.P.**

bei Buchung bis 31.10.2024, sofortiger Zahlung des Reisepreises und Eigenanreise zum Terminal.

*Im jüngsten der drei Kaiserbäder auf der Insel Usedom gelegen, erwartet Sie das 4-Sterne-Superior „Travel Charme Strandhotel Bansin“, direkt an der 12 km langen Strandpromenade. Der direkte Zugang zum feinen weißen Sandstrand rundet die hervorragende Lage des Hauses ab.*

**Bansin und Umgebung**

Großzügig und einladend liegt das „Strandhotel Bansin“ am kilometerlangen, feinen Sandstrand des Seehilbads Bansin auf der Ostseeinsel Usedom. Hier gibt es für jeden den richtigen Platz zur Entspannung – ob beim Relaxen im Strandkorb, beim Sonnenbaden oder mit einem leckeren Eis in der Hand. Genießen Sie die ruhigen Strände im Norden der Insel Usedom, das lebhaft Flair in den Kaiserbädern oder die Schönheit des naturbelassenen, Usedomer Achterlandes. Das „Strandhotel Bansin“ wurde vom Tourismusverband Mecklenburg-Vorpommern für Zufriedenheit, Freundlichkeit und Werthaltigkeit ausgezeichnet und bietet den perfekten Urlaub für alle Generationen.

**Freizeit und Ausflugstipps**

Erkunden Sie Bansin, schlendern Sie die Promenade

entlang und genießen Sie den unvergleichlichen Anblick der Wellen der Ostsee. Nach dem Sonnenbad setzen Sie Ihren Spaziergang entlang der Villen fort und besuchen die klassische Seebrücke von Bansin. Suchen Sie auch eines der hervorragenden Res-

taurants auf, in denen Sie frischen Fisch genießen können. Unvergesslich ist ein Besuch der Steilküste. Hier hat die Natur ganze Arbeit geleistet und eine Welt geschaffen, die einen bleibenden Eindruck hinterlässt.



Hotelgarten

# Ostseurlaub im Kaiserbad Bansin

... so viel Meer in den Kaiserbädern



## Ihr Urlaubshotel

### Hotel

Das elegante Hotel bietet 100 große Zimmer und Suiten, einen Pool mit Panoramablick und kostenlose Fitnesskurse. Sie wohnen direkt am weißen Sandstrand von Bansin.

### Zimmer

Die Nichtraucherzimmer im „Travel Charme Strandhotel Bansin“ sind mindestens 24 m<sup>2</sup> groß und bieten



„Travel Charme Strandhotel Bansin“



Wellnesscenter

★★★★S

## „Travel Charme Strandhotel Bansin“

Bad mit Dusche/WC, Minibar, Safe, Sat-TV, Klimaanlage und Leih-Bademäntel sowie gratis W-LAN. Einzelzimmer sind Doppelzimmer zur Alleinnutzung.

### Ausstattung

Außerdem verfügt das Hotel über ein Restaurant, Spa & Wellnesscenter, Lift sowie einen Indoor-Panoramapool.

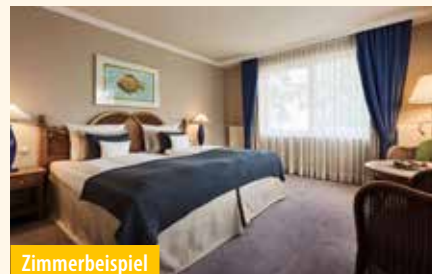

Zimmerbeispiel

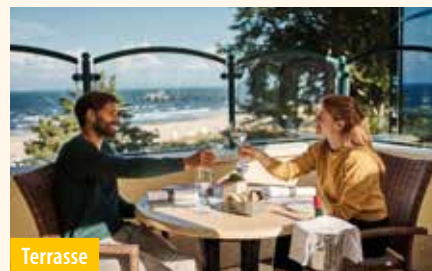

Terrasse

## Reiseleistungen

- ✓ **OHNE ANZAHLUNG** (s. S. 2) oder 60 € Frühzahlerabbatt (bis 31.10.2024)
- ✓ 30 € Frühbucherrabatt (bis 31.12.2024)
- ✓ Taxiservice von & zur Haustür
- ✓ kleines Begrüßungsfrühstück
- ✓ Transfer im Komfortreisebus nach Bansin und zurück
- ✓ 1 Gepäckstück à 20 kg p.P.
- ✓ **gratis Bordverpflegung im Bus** (s. S. 24) beim Hin- und Rücktransfer
- ✓ 7 x Übernachtung im 4-Sterne-Superior „Travel Charme Strandhotel Bansin“ auf Usedom
- ✓ Hotel liegt direkt am Ostseestrand
- ✓ 7 x Frühstücksbuffet
- ✓ 7 x Abendessen als Buffet oder 2-Gänge-Menü
- ✓ Alkoholfreie Getränke aus der Minibar
- ✓ Kostenfreie Nutzung der Pool- und Saunalandschaft sowie des Fitnessraums im PURIA Spa
- ✓ Gästeprogramm im Hotel

**Hinweise:** Eventuell weiter anfallende Eintrittsgelder sind nicht im Reisepreis enthalten. Die Ortstaxe ist vor Ort zu bezahlen. Die Zimmer stehen am Anreisetag ab 15.00 Uhr und am Abreisetag bis 11.00 Uhr zur Verfügung.

Tage	Reisetermine	Preis p.P. im DZ	EZZ
8	18.06.–25.06.25	1.369 €	489 €
8	25.06.–02.07.25	1.369 €	489 €
8	27.08.–03.09.25	1.369 €	489 €
8	03.09.–10.09.25	1.369 €	489 €

**Busroute B** (s. S. 28)

Bonuspunkte 4

Sie schützen 32 m<sup>2</sup> Klimawald (s. S. 34)

**120,-** Rabatt bei Zustieg am Terminal sichern!  
Frühzahlerpreis bis 31.10.2024 und Zustieg am Terminal:

ab **1.189,-** € p.P./DZ

**BORDSERVICE  
INKLUSIVE**  
(alle Infos s. S. 24)

**NEUE URLAUBSREISE**  
Heringsdorf oder Ahlbeck

Sie sparen **180,-** p.P.

bei Buchung bis 31.10.2024, sofortiger Zahlung  
des Reisepreises und Eigenanreise zum Terminal.



© SEETELHOTELS

**Ihr Urlaubsort Heringsdorf**

Das Ostseeheilbad Heringsdorf gehört mit den benachbarten Seebädern Bansin und Ahlbeck zu den Kaiserbädern. Nach dem mondänen, durch den preußischen König geförderten, Swinemünde ist Heringsdorf das zweite Seebad auf Usedom. Heringsdorf besitzt auch als Kurbad einen guten Ruf, eine hier angewandte vierprozentige Sole verhilft Bronchial- und Asthmakranken zur Linderung. Genießen Sie feinen weißen Sandstrand, das idyllisch-romantische Hinterland und das reizvolle, traditionsreiche Seebad bei Sonnenschein.

**Freizeitmöglichkeiten**

In Ihrem Urlaubsort Heringsdorf bieten sich Ihnen viele Möglichkeiten für abwechslungsreiche Urlaubstage. Schlendern Sie zur bekannten Seebrücke, entlang der schönen Strandpromenade, durch die vielen Alleen mit ihren schmucken Häusern oder unternehmen Sie eine kurzweilige Rundfahrt mit der kleinen Stadtbahn.

**Ausflugstipps**

Heringsdorf ist der ideale Ausgangspunkt für zahlreiche Ausflüge. Erkunden Sie das historisch-technische Museum in Peenemünde, besuchen Sie die Inselkäseerei, den Botanischen Garten oder fahren Sie ins nicht weit entfernte polnische Seebad Swinemünde. Andernfalls lehnen Sie sich einfach zurück und lassen sich von den Annehmlichkeiten Ihres Hotels verwöhnen.



„Ostseehotel Ahlbeck“ – Lobby

© SEETELHOTELS



„Ostseehotel Ahlbeck“ – Pool

© SEETELHOTELS



„Ostseehotel Ahlbeck“

© SEETELHOTELS

**Ihr Urlaubsort Ahlbeck**

Der charmante Urlaubsort Ahlbeck besticht durch seinen breiten Sandstrand und die schöne Strandpromenade. Es ist eines der sogenannten Kaiserbäder mit etwas luxuriösem Hauch. Kleine Fischrestaurants, kunstvoll verzierte Villen im Kaiserbäderstil und die lange Seebrücke laden zum Flanieren, Schauen und Verweilen ein.

**Freizeitmöglichkeiten**

Egal zu welcher Jahreszeit – die „OstseeTherme Usedom“ in Ahlbeck lädt mit einer umfassenden Bad- & Saunawelt zum Entspannen ein. Ein Abstecher ins benachbarte Ostseebad Swinemünde ist bei einem Spaziergang oder einer Radtour entlang der Strandpromenade bequem möglich.

**Ausflugstipps**

Dank der Usedomer Bäderbahn können Sie die Sonneninsel bequem mit Bus und Bahn erkunden. Das kulturelle Bäderleben, umrahmt von weißen Sandstränden und historischer Bäderarchitektur, erwartet Sie in den Kaiserbädern Heringsdorf, Bansin und Ahlbeck. In unmittelbarer Nähe des Ostseebades Heringsdorf windet sich der Baumwipfelpfad durch die erhabene Landschaft der Ostseeküste. Beim Besuch vom Schloss Stolpe oder Wasserschloss Mellenthin können Sie etwas Inselgeschichte erleben.



# Ostseurlaub in den Kaiserbädern

... erholsame Zeit in den SEETELHOTELS in Heringsdorf oder Ahlbeck

★★★★+

## SEETELHOTEL „Pommerscher Hof“

### Lage

Im Herzen des Seebades Heringsdorf, direkt am malerischen Friedensplatz, liegt das 3-Sterne-superior Hotel „Pommerscher Hof“. Der Ostseestrand, die längste Seebrücke auf Usedom und die herrliche Promenade sind in wenigen Minuten Fußweg zu erreichen. Das modern und gemütlich eingerichtete Hotel mit der historischen Fassade ist die ideale Unterkunft für einen entspannten Urlaub an der Ostsee.

### Ausstattung

Das oft sonnendurchflutete Wintergarten-Restaurant im Hotel mit Sommerterrasse lädt jederzeit zum Verweilen ein. Auch das rustikal-gemütliche, in der benachbarten Ostseeresidenz Heringsdorf liegende Usedomer Brauhaus ist mehr als nur einen Besuch wert. Entspannung finden Sie in der orientalischen Wellness-Oase „Shehrazade“ mit Schwimmbad und Sauna.

### Zimmer

In jedem der 95 Zimmer spürt man die liebevolle Gastlichkeit der Familie Seelige-Steinhoff. Sie sind ausgestattet mit Bad oder DU/WC, TV, Safe, Mini-Kühlschrank und kostenfreiem WLAN.

### Verpflegung

Genießen Sie im Hotel ein reichhaltiges Frühstücksbuffet und am Abend wird Ihnen entweder ein kalt-warmes Buffet oder ein schmackhaftes 3-Gänge-Menü (saisonabhängig) serviert.

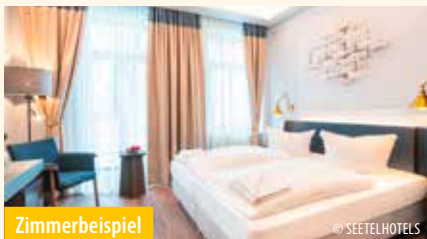

Zimmerbeispiel



Wellness-Oase „Shehrazade“



„Pommerscher Hof“

★★★★

## SEETELHOTEL „Ostseehotel Ahlbeck & Villen“

### Lage

Das traditionsreiche 4-Sterne-Hotel besticht durch seine Lage direkt an der Strandpromenade und in der Nähe der historischen Seebrücke Ahlbeck.

### Ausstattung

Alle Zimmer und die öffentlichen Bereiche wurden frisch renoviert. Lassen Sie sich im Dünenblick Restaurant und an der modernen Hotelbar kulinarisch verwöhnen. Ein kleiner Schwimmbadbereich mit Sauna steht Ihnen während Ihres Urlaubs kostenfrei zur Verfügung.

### Zimmer

Die 116 Hotelzimmer im „Ostseehotel Ahlbeck & Villen“ sind ruhig und gemütlich. Sie verfügen alle über Bad oder DU/WC, Safe, Flachbild-TV, Sky und WLAN.

### Verpflegung

Stärken Sie sich am reichhaltigen Frühstücksbuffet für einen erholsamen Usedomer Urlaubstag. Bei den reichhaltigen Abendbuffets (saisonabhängig) werden Sie mit regionalen und internationalen Spezialitäten verwöhnt.

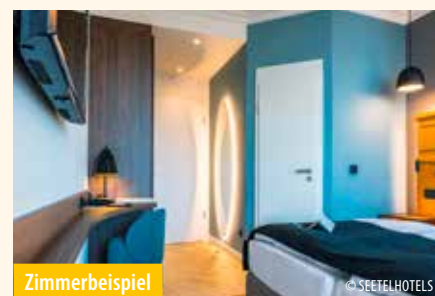

Zimmerbeispiel

## Reiseleistungen

- ✓ **OHNE ANZAHLUNG** (s. S. 2) oder **60 € Frühzahlerabbatt** (bis 31.10.2024)
- ✓ **30 € Frühbucherrabatt** (bis 31.12.2024)
- ✓ Taxiservice von & zur Haustür
- ✓ kleines Begrüßungsfrühstück
- ✓ Transfer im Komfortreisebus
- ✓ 1 Gepäckstück à 20 kg p.P.
- ✓ **gratis Bordverpflegung im Bus** (s. S. 24) beim Hin- und Rücktransfer
- ✓ 7 × Übernachtung im gebuchten Hotel
- ✓ 7 × Frühstücksbuffet
- ✓ 7 × Abendessen als 3-Gänge-Menü oder Buffet
- ✓ kostenfreie Nutzung von Schwimmbad und Sauna

**Hinweise:** Eventuell weiter anfallende Eintrittsgelder sind nicht im Reisepreis enthalten. Die Kurtaxe ist vor Ort zu bezahlen. Die Zimmer stehen am Anreisetag ab 15:00 Uhr und am Abreisetag bis 10:00 Uhr zur Verfügung.

Tage	Reisetermine	Preis p.P. im DZ	EZZ
<b>SEETELHOTEL „Pommerscher Hof“ in Heringsdorf</b>			
8	26.05.–02.06.25	1.119 €	427 €
8	02.06.–09.06.25	1.119 €	427 €
8	14.07.–21.07.25	1.259 €	553 €
8	21.07.–28.07.25	1.259 €	553 €
8	11.08.–18.08.25	1.299 €	595 €
8	18.08.–25.08.25	1.299 €	595 €
<b>SEETELHOTEL „Ostseehotel Ahlbeck &amp; Villen“ in Ahlbeck</b>			
8	26.05.–02.06.25	1.139 €	569 €
8	02.06.–09.06.25	1.139 €	569 €
8	14.07.–21.07.25	1.379 €	695 €
8	21.07.–28.07.25	1.379 €	695 €
8	11.08.–18.08.25	1.429 €	735 €
8	18.08.–25.08.25	1.429 €	735 €

**Busroute B** (s. S. 28) **Bonuspunkte 4** Sie schützen **32 m<sup>2</sup> Klimawald** (s. S. 34)

**120,-** **Rabatt bei Zustieg am Terminal sichern!**  
Frühzahlerpreis bis 31.10.2024 und Zustieg am Terminal:

ab **939,-** € p.P./DZ

# Ostseurlaub im Kaiserbad Ahlbeck

**BORDSERVICE  
INKLUSIVE**  
(alle Infos s. S. 24)



★★★  
**Residenz Hotel „Waldoase“**

**Lage**  
Das familiär geführte Residenz Hotel „Waldoase“ besticht vor allem durch seine hervorragende Lage inmitten des Küstenwaldes, direkt an der Strandpromenade des Seebades Ahlbeck. Nur 100 m vom weißen Sandstrand entfernt, bietet es den idealen Aufenthaltsort für einen erholsamen Urlaub an der Ostsee.

**Ausstattung**  
Die parkähnliche Hotelanlage bietet Ihnen viel Raum zum Flanieren und Sonnen. Bar, Cafétterrasse, Bistro, Kiosk und Restaurant sind angenehme Wohlfühlorte für Ihren Urlaub.

**Zimmer**  
Die geschmackvoll und modern eingerichteten Zimmer sind mit einem geräumigen Kleiderschrank und gemütlicher Sitzcke ausgestattet. Sie verfügen über Bad oder DU/WC, Föhn, Radio, TV und Telefon.

**Verpflegung**  
Genießen Sie im Hotel ein reichhaltiges Frühstücksbuffet und am Abend wird Ihnen entweder ein kalt-warmes Buffet oder ein schmackhaftes 3-Gänge-Menü serviert.

## ... wunderschöne Tage auf der Insel Usedom

### Ihr Urlaubsort

Der charmante Urlaubsort Ahlbeck besticht durch seinen breiten Sandstrand und die schöne Strandpromenade. Es ist eines der sogenannten Kaiserbäder mit etwas luxuriösem Hauch. Kleine Fischrestaurants, kunstvoll verzierte Villen im Kaiserbäderstil und die lange Seebrücke laden zum Flanieren, Schauen und Verweilen ein.

### Freizeitmöglichkeiten

Egal zu welcher Jahreszeit – die „OstseeTherme Usedom“ in Ahlbeck lädt mit einer umfassenden Bad- & Saunawelt zum Entspannen ein. Ein Abstecher ins benachbarte Ostseebad Swinemünde ist bei einem Spaziergang oder einer Radtour entlang der Strandpromenade bequem möglich.

### Ausflugstipps –

#### entlang der Usedomer Bernsteinbäder

Dank der Usedomer Bäderbahn können Sie die Sonneninsel bequem mit Bus und Bahn erkunden. Das kulturelle Bäderleben, umrahmt von weißen Sandstränden und historischer Bäderarchitektur, erwartet Sie in den Kaiserbädern Heringsdorf, Bansin und Ahlbeck. In unmittelbarer Nähe des Ostseebades Heringsdorf windet sich der Baumwipfelpfad durch die erhabene Landschaft der Ostseeküste. Beim Besuch vom Schloss Stolpe oder Wasserschloss Mellenthin können Sie etwas Inselgeschichte erleben.

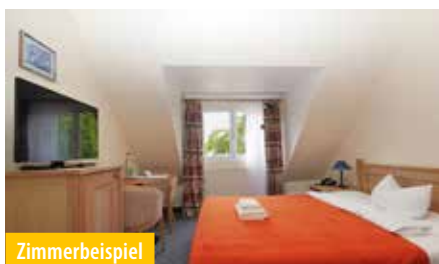

Zimmerbeispiel

### Reiseleistungen

- ✓ **OHNE ANZAHLUNG** (s. S. 2) oder **60 € Frühzahlerrabatt** (bis 31.10.2024)
- ✓ **30 € Frühbucherrabatt** (bis 31.12.2024)
- ✓ Taxiservice von & zur Haustür
- ✓ kleines Begrüßungsfrühstück
- ✓ Transfer im Komfortreisebus
- ✓ 1 Gepäckstück à 20 kg p.P.
- ✓ **gratis Bordverpflegung im Bus** (s. S. 24) beim Hin- und Rücktransfer
- ✓ 7 x Übernachtung im 3-Sterne-Residenz Hotel „Waldoase“ im Seebad Ahlbeck
- ✓ 7 x Frühstücksbuffet
- ✓ 7 x Abendessen als 3-Gänge-Menü oder Buffet

Hinweise: Eventuell weiter anfallende Eintrittsgelder sind nicht im Reisepreis enthalten. Die Kurtaxe ist vor Ort zu bezahlen. Die Zimmer stehen am Anreisetag ab 15.00 Uhr und am Abreisetag bis 10.00 Uhr zur Verfügung.

Tage	Reisetermine	Preis p.P. im DZ	EZZ
8	03.04.–10.04.25	899 €	199 €
8	10.04.–17.04.25	899 €	199 €
8	09.05.–16.05.25	999 €	199 €
8	16.05.–23.05.25	999 €	199 €
8	12.08.–19.08.25	1.169 €	199 €
8	19.08.–26.08.25	1.169 €	199 €
8	17.09.–24.09.25	1.029 €	199 €
8	24.09.–01.10.25	1.029 €	199 €

**Busroute B** (s. S. 28) **Bonuspunkte 4** Sie schützen **32 m<sup>2</sup> Klimawald** (s. S. 34)



Residenz Hotel „Waldoase“

**120,-** **Rabatt bei Zustieg am Terminal sichern!**  
Frühzahlerpreis bis 31.10.2024 und Zustieg am Terminal:

ab **719,-** € p.P./DZ

# Ostseurlaub im Hotel „Drei Inseln“

**BORDSERVICE  
INKLUSIVE**  
(alle Infos s. S. 24)

**Neue Urlaubsreise!**



★★★

## Ihr Urlaubshotel

## Hotel „Drei Inseln“

### Lage

Die moderne und komfortable Hotelanlage „Drei Inseln“ (Hotel & Spa Trzy Wyspy) liegt im Zentrum des neuen Kurviertels in Swinemünde und ist nur ca. 300 Meter vom Ostseestrand und ca. 150 Meter von der lebhaften Promenade entfernt. Der Name „Drei Inseln“ rührt von den drei größten Inseln in dieser Region, nämlich Usedom, Wollin und Kaseburg.

### Zimmer

Alle 159 Nichtraucherzimmer (auf 5 Etagen) sind modern und bequem eingerichtet und verfügen über Dusche/WC, TV, Telefon, Minibar, Safe und Balkon. Die Doppelzimmer Standard sind ca. 24 m<sup>2</sup> und die Doppelzimmer zur Alleinbenutzung Standard ca. 18 m<sup>2</sup> groß.

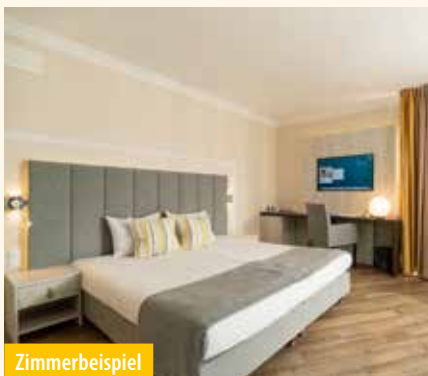

Zimmerbeispiel

### Ausstattung

Die Hotelanlage besteht aus drei miteinander verbundenen Gebäuden. Alle Häuser verfügen über einen Lift und eine Kur- und Wellnessabteilung. Im Hauptgebäude (in der Mitte) finden Sie die Lobby mit der Rezeption, den Speisesaal, das Hallenbad und die Saunalandschaft. Im Obergeschoss befinden sich die „Keja Bar“ mit Meerblick und eine Cafeteria, welche parterre ist.

### Wellness

Der Wellnessbereich mit Hallenbad (ca. 15 m x 5 m), Whirlpool, Saunalandschaft mit Dampfsauna, Trockensauna, Infrarot-Sauna, Sabbia Med Sandraum und Relaxzone stehen Ihnen zur Verfügung. Gegen Gebühr können Sie auch die hauseigene Salzgrotte benutzen.

### Verpflegung

Alle Mahlzeiten erhalten Sie in Buffetform im hauseigenen Speisesaal.



Restaurant

## Reiseleistungen

- ✓ **OHNE ANZAHLUNG** (s. S. 2)
- ✓ kleines Begrüßungsfrühstück
- ✓ Transfer im Komfortreisebus
- ✓ 1 Gepäckstück à 20 kg p.P.
- ✓ **gratis Bordverpflegung im Bus** (s. S. 24) beim Hin- und Rücktransfer
- ✓ **SCHUBERT** Gästebetreuung vor Ort
- ✓ 7 oder 14 x Übernachtung im Hotel „Drei Inseln“

Hinweise: Die Kurtaxe ist vor Ort zu bezahlen.

- ✓ 7 oder 14 x Frühstücksbuffet
- ✓ 7 oder 14 x Abendessen als Buffet
- ✓ kostenfreie Nutzung von Schwimmbad, Whirlpool, Sauna und Relaxzone

### Zuschläge

DZ zur Alleinbenutzung pro Woche p. P.	<b>249 €</b>
Zuschlag Vollpension pro Woche p. P.	<b>69 €</b>
Taxiservice von & zur Haustür p. P.	<b>120 €</b>

## 8/15 Tage Badeurlaub Sonntag – Sonntag

Tage	Reisetermine	Preis p.P./DZ (ohne Taxi-Service)
<b>8 Tage Badeurlaub – Sonntag bis Sonntag</b>		
<b>Alle Termine auch als 15 Tage Badeurlaub buchbar</b>		
8	05.01.–12.01.25	<b>479 €</b>
8	12.01.–19.01.25	<b>509 €</b>
8	19.01.–26.01.25	<b>539 €</b>
8	26.01.–02.02.25	<b>579 €</b>
8	02.02.–09.02.25	<b>599 €</b>
8	09.02.–16.02.25	<b>609 €</b>
8	16.02.–23.02.25	<b>619 €</b>
8	23.02.–02.03.25	<b>629 €</b>
8	02.03.–09.03.25	<b>649 €</b>
8	09.03.–16.03.25	<b>659 €</b>
8	16.03.–23.03.25	<b>669 €</b>
8	23.03.–30.03.05	<b>679 €</b>
8	30.03.–06.04.25	<b>689 €</b>
8	06.04.–13.04.25	<b>669 €</b>
8	13.04.–20.04.25	<b>679 €</b>
8	20.04.–27.04.25	<b>729 €</b>
8	27.04.–04.05.25	<b>729 €</b>
8	04.05.–11.05.25	<b>749 €</b>
8	11.05.–18.05.25	<b>749 €</b>
8	18.05.–25.05.25	<b>749 €</b>
8	25.05.–01.06.25	<b>779 €</b>
8	01.06.–08.06.25	<b>749 €</b>
8	08.06.–15.06.25	<b>749 €</b>
8	15.06.–22.06.25	<b>749 €</b>
8	22.06.–29.06.25	<b>749 €</b>
8	29.06.–06.07.25	<b>749 €</b>
8	06.07.–13.07.25	<b>859 €</b>
8	13.07.–20.07.25	<b>859 €</b>
8	20.07.–27.07.25	<b>859 €</b>
8	27.07.–03.08.25	<b>859 €</b>
8	03.08.–10.08.25	<b>869 €</b>
8	10.08.–17.08.25	<b>869 €</b>
8	17.08.–24.08.25	<b>869 €</b>
8	24.08.–31.08.25	<b>869 €</b>
8	31.08.–07.09.25	<b>869 €</b>
8	07.09.–14.09.25	<b>859 €</b>
8	14.09.–21.09.25	<b>849 €</b>
8	21.09.–28.09.25	<b>849 €</b>
8	28.09.–05.10.25	<b>839 €</b>
8	05.10.–12.10.25	<b>829 €</b>
8	12.10.–19.10.25	<b>819 €</b>
8	19.10.–26.10.25	<b>809 €</b>
8	26.10.–02.11.25	<b>749 €</b>
8	02.11.–09.11.25	<b>679 €</b>
8	09.11.–16.11.25	<b>659 €</b>
8	16.11.–23.11.25	<b>639 €</b>
8	23.11.–30.11.25	<b>609 €</b>
8	30.11.–07.12.25	<b>569 €</b>
8	07.12.–14.12.25	<b>539 €</b>
8	14.12.–21.12.25	<b>479 €</b>

**Busroute B** (s. S. 28) | **Bonuspunkte** 4/7

Sie schützen **32/60 m<sup>2</sup>** Klimawald (s. S. 34)

ab **479,-** € p.P./DZ

# Ostseurlaub im „Hamilton Wellness & Spa“



**BORDSERVICE  
INKLUSIVE**  
(alle Infos s. S. 24)



**JETZT NEU: Inklusive Vollpension**  
Wir schenken Ihnen die VP im Wert von **99 €**  
bei Buchung der 8 oder 15 Tage Reise

★★★★★

## Ihr Urlaubshotel

## Hotel „Hamilton Wellness & Spa“

### Lage

Im Dezember 2018 eröffnete das moderne, exklusive Hotel „Hamilton WELLNESS & SPA“ in Swinemünde. Die Strandpromenade ist ca. 150 m, der Strand ca. 100 m entfernt.

### Zimmer

Die mit ca. 30 m<sup>2</sup> sehr geräumigen Zimmer sind mit Dusche/WC, Bademantel und Hausschuhen, Föhn, Sat-TV, Klimaanlage, Telefon, Safe, Kühlschrank und überwiegend Balkon ausgestattet. Die Zimmer sind am Anreisetag ab 15:00 Uhr bezugsfertig und müssen am Abreisetag bis 10:00 Uhr verlassen werden.



Zimmerbeispiel

### Ausstattung

Das Hotel ist mit 270 komfortablen Zimmern ausgestattet. Den Gästen stehen Rezeption, Fahrstühle, Lobby-Bar, ein Buffetrestaurant, ein Café sowie ein à-la-carte-Restaurant in der 7. Etage mit Meerblick zur Verfügung.

### Wellness-Bereich und Harmony Spa

Der Kur- und Wellnessbereich des Hotels bietet ein Hallenbad (20 m x 13 m, ca. 29° C, Tiefe: 1,30 m), drei Whirlpools, Sauna, Dampfbad, Fitnessraum und gegen Gebühr Salzgrotte und Kosmetiksalon.

### Verpflegung

Alle Mahlzeiten werden im hauseigenen Restaurant eingenommen. Die Buffets bieten verschiedene Vor-, Haupt- & Nachspeisen.



Schwimmbad

## Reiseleistungen

- ✓ **OHNE ANZAHLUNG** (s. S. 2)
- ✓ kleines Begrüßungsfrühstück
- ✓ Transfer im Komfortreisebus
- ✓ 1 Gepäckstück à 20 kg p.P.
- ✓ **gratis Bordverpflegung im Bus** (s. S. 24) beim Hin- und Rücktransfer
- ✓ **SCHUBERT** Gästebetreuung vor Ort
- ✓ 7, 10 oder 14 x Übernachtung im 5-Sterne Hotel „Hamilton WELLNESS & Spa“
- ✓ 7, 10 oder 14 x Frühstücksbuffet
- ✓ **NEU inklusive: 6 oder 13 x Mittagessen** bei allen 8 und 15 Tage Terminen (Bonus von **SCHUBERT** Touristik)

- ✓ 7, 10 oder 14 x Abendessen als Buffet
- ✓ 1 x Willkommenstrunk
- ✓ 1 x Tanzabend pro Woche
- ✓ kostenfreie Nutzung der Badelandschaft inkl. Hallenbad, Saunen, Whirlpool & Fitnessraum

### Zuschläge

DZ zur Alleinbenutzung pro Woche p. P.	<b>289 €</b>
DZ zur Alleinbenutzung 11 Tage p. P.	<b>399 €</b>
Zuschlag Vollpension 11 Tage p. P.	<b>149 €</b>
Taxiservice von & zur Haustür p. P.	<b>120 €</b>

Hinweise: Die Kurtaxe ist vor Ort zu bezahlen.

## 11 Tage Badeurlaub Freitag – Montag

Tage	Reisetermine	Preis p.P./DZ (ohne Taxi-Service)
<b>11 Tage Badeurlaub – Freitag bis Montag</b>		
11	10.01.–20.01.25	<b>709 €</b>
11	17.01.–27.01.25	<b>719 €</b>
11	24.01.–03.02.25	<b>729 €</b>
11	31.01.–10.02.25	<b>819 €</b>
11	07.02.–17.02.25	<b>829 €</b>
11	14.02.–24.02.25	<b>839 €</b>
11	21.02.–03.03.25	<b>859 €</b>
11	28.02.–10.03.25	<b>869 €</b>
11	07.03.–17.03.25	<b>949 €</b>
11	14.03.–24.03.25	<b>959 €</b>
11	21.03.–31.03.25	<b>969 €</b>
11	28.03.–07.04.25	<b>979 €</b>
11	04.04.–14.04.25	<b>979 €</b>
11	11.04.–21.04.25	<b>979 €</b>
11	18.04.–28.04.25	<b>1.189 €</b>
11	25.04.–05.05.25	<b>979 €</b>
11	02.05.–12.05.25	<b>1.079 €</b>
11	09.05.–19.05.25	<b>1.079 €</b>
11	16.05.–26.05.25	<b>1.119 €</b>
11	23.05.–02.06.25	<b>1.169 €</b>
11	30.05.–09.06.25	<b>1.199 €</b>
11	06.06.–16.06.25	<b>1.219 €</b>
11	13.06.–23.06.25	<b>1.229 €</b>
11	20.06.–30.06.25	<b>1.239 €</b>
11	27.06.–07.07.25	<b>1.269 €</b>
11	04.07.–14.07.25	<b>1.279 €</b>
11	11.07.–21.07.25	<b>1.339 €</b>
11	18.07.–28.07.25	<b>1.359 €</b>
11	25.07.–04.08.25	<b>1.359 €</b>
11	01.08.–11.08.25	<b>1.359 €</b>
11	08.08.–18.08.25	<b>1.359 €</b>
11	15.08.–25.08.25	<b>1.359 €</b>
11	22.08.–01.09.25	<b>1.359 €</b>
11	29.08.–08.09.25	<b>1.359 €</b>
11	05.09.–15.09.25	<b>1.359 €</b>
11	12.09.–22.09.25	<b>1.349 €</b>
11	19.09.–29.09.25	<b>1.339 €</b>
11	26.09.–06.10.25	<b>1.329 €</b>
11	03.10.–13.10.25	<b>1.289 €</b>
11	10.10.–20.10.25	<b>1.259 €</b>
11	17.10.–27.10.25	<b>1.219 €</b>
11	24.10.–03.11.25	<b>1.239 €</b>
11	31.10.–10.11.25	<b>1.029 €</b>
11	07.11.–17.11.25	<b>999 €</b>
11	14.11.–24.11.25	<b>989 €</b>
11	21.11.–01.12.25	<b>949 €</b>
11	28.11.–08.12.25	<b>879 €</b>
11	05.12.–15.12.25	<b>809 €</b>

**Busroute B** (s. S. 28) | **Bonuspunkte** 5

Sie schützen **44 m<sup>2</sup>** Klimawald (s. S. 34)

ab **709** € p.P./DZ



## 8/15 Tage Badeurlaub Samstag – Samstag

Tage	Reisetermine	Preis p.P./DZ (ohne Taxi-Service)
<b>8 Tage Badeurlaub – Samstag bis Samstag</b>		
<b>Alle Termine auch als 15 Tage Badeurlaub buchbar</b>		
8	04.01.–11.01.25	579 €
8	11.01.–18.01.25	599 €
8	18.01.–25.01.25	619 €
8	25.01.–01.02.25	639 €
8	01.02.–08.02.25	649 €
8	08.02.–15.02.25	659 €
8	15.02.–22.02.25	669 €
8	22.02.–01.03.25	679 €
8	01.03.–08.03.25	689 €
8	08.03.–15.03.25	699 €
8	15.03.–22.03.25	699 €
8	22.03.–29.03.05	709 €
8	29.03.–05.04.25	719 €
8	05.04.–12.04.25	729 €
8	12.04.–19.04.25	739 €
8	19.04.–26.04.25	779 €
8	26.04.–03.05.25	759 €
8	03.05.–10.05.25	769 €
8	10.05.–17.05.25	779 €
8	17.05.–24.05.25	789 €
8	24.05.–31.05.25	799 €
8	31.05.–07.06.25	809 €
8	07.06.–14.06.25	819 €
8	14.06.–21.06.25	829 €
8	21.06.–28.06.25	839 €
8	28.06.–05.07.25	859 €
8	05.07.–12.07.25	869 €
8	12.07.–19.07.25	879 €
8	19.07.–26.07.25	889 €
8	26.07.–02.08.25	899 €
8	02.08.–09.08.25	909 €
8	09.08.–16.08.25	909 €
8	16.08.–23.08.25	909 €
8	23.08.–30.08.25	909 €
8	30.08.–06.09.25	899 €
8	06.09.–13.09.25	889 €
8	13.09.–20.09.25	879 €
8	20.09.–27.09.25	869 €
8	27.09.–04.10.25	859 €
8	04.10.–11.10.25	809 €
8	11.10.–18.10.25	779 €
8	18.10.–25.10.25	769 €
8	25.10.–01.11.25	759 €
8	01.11.–08.11.25	719 €
8	08.11.–15.11.25	689 €
8	15.11.–22.11.25	659 €
8	22.11.–29.11.25	629 €
8	29.11.–06.12.25	589 €
8	06.12.–13.12.25	539 €
8	13.12.–20.12.25	529 €

Busroute B (s. S. 28) Bonuspunkte 4/7

 Sie schützen 32/60 m<sup>2</sup> Klimawald (s. S. 34)

ab **529,-** € p.P./DZ

## 8/15 Tage Badeurlaub Sonntag – Sonntag

Tage	Reisetermine	Preis p.P./DZ (ohne Taxi-Service)
<b>8 Tage Badeurlaub – Sonntag bis Sonntag</b>		
<b>Alle Termine auch als 15 Tage Badeurlaub buchbar</b>		
8	05.01.–12.01.25	579 €
8	12.01.–19.01.25	599 €
8	19.01.–26.01.25	619 €
8	26.01.–02.02.25	639 €
8	02.02.–09.02.25	649 €
8	09.02.–16.02.25	659 €
8	16.02.–23.02.25	669 €
8	23.02.–02.03.25	679 €
8	02.03.–09.03.25	689 €
8	09.03.–16.03.25	699 €
8	16.03.–23.03.25	699 €
8	23.03.–30.03.05	709 €
8	30.03.–06.04.25	719 €
8	06.04.–13.04.25	729 €
8	13.04.–20.04.25	739 €
8	20.04.–27.04.25	779 €
8	27.04.–04.05.25	759 €
8	04.05.–11.05.25	769 €
8	11.05.–18.05.25	779 €
8	18.05.–25.05.25	789 €
8	25.05.–01.06.25	799 €
8	01.06.–08.06.25	809 €
8	08.06.–15.06.25	819 €
8	15.06.–22.06.25	829 €
8	22.06.–29.06.25	839 €
8	29.06.–06.07.25	859 €
8	06.07.–13.07.25	869 €
8	13.07.–20.07.25	879 €
8	20.07.–27.07.25	889 €
8	27.07.–03.08.25	899 €
8	03.08.–10.08.25	909 €
8	10.08.–17.08.25	909 €
8	17.08.–24.08.25	909 €
8	24.08.–31.08.25	909 €
8	31.08.–07.09.25	899 €
8	07.09.–14.09.25	889 €
8	14.09.–21.09.25	879 €
8	21.09.–28.09.25	869 €
8	28.09.–05.10.25	859 €
8	05.10.–12.10.25	809 €
8	12.10.–19.10.25	779 €
8	19.10.–26.10.25	769 €
8	26.10.–02.11.25	759 €
8	02.11.–09.11.25	719 €
8	09.11.–16.11.25	689 €
8	16.11.–23.11.25	659 €
8	23.11.–30.11.25	629 €
8	30.11.–07.12.25	589 €
8	07.12.–14.12.25	539 €
8	14.12.–21.12.25	529 €

Busroute B (s. S. 28) Bonuspunkte 4/7

 Sie schützen 32/60 m<sup>2</sup> Klimawald (s. S. 34)

ab **529,-** € p.P./DZ



# Ostseurlaub im „Radisson Blu Resort“



★★★★★  
„Radisson Blu Resort“

**Lage** Das 5-Sterne-Hotel liegt ca. 20 Meter entfernt vom Sandstrand und am Anfang der Promenade.  
**Zimmer** Die Zimmer (25–35 m<sup>2</sup>) sind mit Dusche/WC, Flachbildfernseher, Telefon, Föhn, Leihbademantel, Minibar, Tee- & Kaffeeset, Bügeleisen und -brett, Balkon (seitlicher Meerblick) sowie Sitzzecke ausgestattet (Zimmer sind am Anreisetag ab 15:00 Uhr bezugsfertig und müssen am Abreisetag bis 11:00 Uhr verlassen werden).  
**Ausstattung** Das Hotel verfügt über 340 Zimmer auf 13 Etagen, welche per Lift zu erreichen sind. Von der Dachterrasse mit Skybar und Infinity Pool (geöffnet nur in der Hochsaison & wetterabhängig) haben Sie einen phantastischen Blick auf die Ostsee und den Ort. Das Hotel verfügt über einen Musikclub mit Bowling & Billard, ein Panorama-Cafe „Horizon Cafe“ in der 13. Etage, ein Buffet-Restaurant „The Larder“, a-la-carte Restaurant „Oyster“ und diverse Konferenzräume.  
**Wellness** Der Wellnessbereich „BluSpace“ und der Aquapark „Baltic Park Molo“ mit Sportschwimmbad (4 Bahnen à 25 m), Erlebnisbecken, Wellenbad, Kinderbecken, vier Whirlpools, vier Rutschen, verschiedene Saunen und ein Tepidarium stehen Ihnen zur Verfügung.  
**Verpflegung** Alle Mahlzeiten werden als Buffet im Restaurant „The Larder“ eingenommen. Die Buffets sind mit verschiedenen Vor-, Haupt- und Nachspeisenvarianten ausgestattet.

### Reiseleistungen

- ✓ **OHNE ANZAHLUNG** (s. S. 2)
  - ✓ kleines Begrüßungsfrühstück
  - ✓ Transfer im Komfortreisebus
  - ✓ 1 Gepäckstück à 20 kg p.P.
  - ✓ **gratis Bordverpflegung im Bus** (s. S. 24) beim Hin- und Rücktransfer
  - ✓ **SCHUBERT** Gästebetreuung vor Ort
  - ✓ 7 oder 10 x Übernachtung im 5-Sterne-Hotel „Radisson Blu Resort Swinoujście“
  - ✓ 7 oder 10 x Frühstücksbuffet
  - ✓ 7 oder 10 x Abendessen
  - ✓ Nutzung des Aquaparks kostenfrei (1 Std. täglich)
- Fakultativ – Kurpaket:**
- ✓ Eingangsuntersuchung durch Physiotherapeut
  - ✓ 2 x Wassergymnastik pro Woche
  - ✓ 3 x klassische Teilmassage je 25 min.
  - ✓ 3 x Moorpackung pro Woche

Zuschläge	
Einzelzimmerzuschlag	auf Anfrage
Kurpaket pro Woche p. P.	149 €
Taxiservice von & zur Haustür p. P.	120 €

Hinweise: Die Kurtaxe ist vor Ort zu bezahlen. Wassergymnastik Mittwoch und Freitag um 09:30 Uhr. Das Hotel behält sich das Recht vor, Kurse abzusagen. Im Gegenzug erhalten die Gäste eine zusätzliche kostenlose Stunde im Aquapark.

## 8 Tage Badeurlaub Sonntag – Sonntag

Tage	Reisetermine	Preis p.P./DZ <small>(ohne Taxi-Service)</small>
<b>8 Tage Badeurlaub – Sonntag bis Sonntag</b>		
8	05.01.–12.01.25	1.029 €
8	12.01.–19.01.25	1.029 €
8	19.01.–26.01.25	1.029 €
8	26.01.–02.02.25	1.029 €
8	02.02.–09.02.25	1.029 €
8	09.02.–16.02.25	1.029 €
8	16.02.–23.02.25	1.029 €
8	23.02.–02.03.25	1.029 €
8	02.03.–09.03.25	1.029 €
8	09.03.–16.03.25	1.029 €
8	16.03.–23.03.25	1.029 €
8	23.03.–30.03.05	1.029 €
8	30.03.–06.04.25	1.159 €
8	06.04.–13.04.25	1.159 €
8	13.04.–20.04.25	1.199 €
8	20.04.–27.04.25	1.199 €
8	27.04.–04.05.25	1.319 €
8	04.05.–11.05.25	1.319 €
8	11.05.–18.05.25	1.329 €
8	18.05.–25.05.25	1.339 €
8	25.05.–01.06.25	1.349 €
8	01.06.–08.06.25	1.349 €
8	08.06.–15.06.25	1.349 €
8	15.06.–22.06.25	1.359 €
8	22.06.–29.06.25	1.379 €
8	29.06.–06.07.25	1.379 €
8	06.07.–13.07.25	1.379 €
8	13.07.–20.07.25	1.699 €
8	20.07.–27.07.25	1.699 €
8	27.07.–03.08.25	1.699 €
8	03.08.–10.08.25	1.699 €
8	10.08.–17.08.25	1.699 €
8	17.08.–24.08.25	1.699 €
8	24.08.–31.08.25	1.679 €
8	31.08.–07.09.25	1.679 €
8	07.09.–14.09.25	1.679 €
8	14.09.–21.09.25	1.679 €
8	21.09.–28.09.25	1.679 €
8	28.09.–05.10.25	1.679 €
8	05.10.–12.10.25	1.659 €
8	12.10.–19.10.25	1.639 €
8	19.10.–26.10.25	1.619 €
8	26.10.–02.11.25	1.589 €
8	02.11.–09.11.25	1.329 €
8	09.11.–16.11.25	1.319 €
8	16.11.–23.11.25	1.299 €
8	23.11.–30.11.25	1.269 €
8	30.11.–07.12.25	1.249 €
8	07.12.–14.12.25	1.199 €

Busroute B (s. S. 28) Bonuspunkte 4/7  
 Sie schützen 32 m<sup>2</sup> Klimawald (s. S. 34)  
 € p.P./DZ  
**ab 1.029,-**

## 11 Tage Badeurlaub Freitag – Montag

Tage	Reisetermine	Preis p.P./DZ <small>(ohne Taxi-Service)</small>
<b>11 Tage Badeurlaub – Freitag bis Montag</b>		
11	10.01.–20.01.25	1.159 €
11	17.01.–27.01.25	1.159 €
11	24.01.–03.02.25	1.159 €
11	31.01.–10.02.25	1.159 €
11	07.02.–17.02.25	1.159 €
11	14.02.–24.02.25	1.159 €
11	21.02.–03.03.25	1.159 €
11	28.02.–10.03.25	1.159 €
11	07.03.–17.03.25	1.229 €
11	14.03.–24.03.25	1.559 €
11	21.03.–31.03.25	1.259 €
11	28.03.–07.04.25	1.419 €
11	04.04.–14.04.25	1.659 €
11	11.04.–21.04.25	1.659 €
11	18.04.–28.04.25	1.659 €
11	25.04.–05.05.25	1.659 €
11	02.05.–12.05.25	1.859 €
11	09.05.–19.05.25	1.959 €
11	16.05.–26.05.25	1.959 €
11	23.05.–02.06.25	1.959 €
11	30.05.–09.06.25	1.959 €
11	06.06.–16.06.25	1.959 €
11	13.06.–23.06.25	1.959 €
11	20.06.–30.06.25	1.959 €
11	27.06.–07.07.25	1.959 €
11	04.07.–14.07.25	1.959 €
11	11.07.–21.07.25	2.259 €
11	18.07.–28.07.25	2.259 €
11	25.07.–04.08.25	2.259 €
11	01.08.–11.08.25	2.259 €
11	08.08.–18.08.25	1.979 €
11	15.08.–25.08.25	1.979 €
11	22.08.–01.09.25	1.979 €
11	29.08.–08.09.25	1.979 €
11	05.09.–15.09.25	1.979 €
11	12.09.–22.09.25	2.259 €
11	19.09.–29.09.25	2.259 €
11	26.09.–06.10.25	2.259 €
11	03.10.–13.10.25	2.259 €
11	10.10.–20.10.25	1.979 €
11	17.10.–27.10.25	1.969 €
11	24.10.–03.11.25	1.869 €
11	31.10.–10.11.25	1.859 €
11	07.11.–17.11.25	1.479 €
11	14.11.–24.11.25	1.459 €
11	21.11.–01.12.25	1.449 €
11	28.11.–08.12.25	1.439 €
11	05.12.–15.12.25	1.429 €

Busroute B (s. S. 28) Bonuspunkte 5  
 Sie schützen 44 m<sup>2</sup> Klimawald (s. S. 34)  
 € p.P./DZ  
**ab 1.159,-**

# Badeurlaub an der Ostsee

... im traditionsreichen Ostseebad Misdroy

**BORDSERVICE  
INKLUSIVE**  
(alle Infos s. S. 24)



*Kommen Sie mit an die polnische Ostsee und verbringen Sie Ihren wohlverdienten Urlaub in Misdroy. Lassen Sie Stress und Sorgen zu Hause und tanken Sie an der Ostseeküste richtig auf. Unternehmen Sie einen ausgedehnten Spaziergang entlang der Küste am nahegelegenen Ostseestrand, um den Weitblick und das beruhigende Rauschen der Ostseewellen zu genießen. Entdecken Sie die faszinierende Insel Wolin in den gastfreundlichen Hotels in Misdroy!*

### **Ihr Urlaubsort Misdroy**

Misdroy, das auf der Insel Wolin gelegene traditionsreiche Ostseebad, lässt kaum Urlaubswünsche offen. Nicht umsonst wird es auch als Perle der Ostsee bezeichnet und bietet einen langen, feinen Sandstrand, sauberes Wasser, eine schöne Strandpromenade – die Flaniermeile der Stadt, eine historische Seebrücke und dazu noch ein gesundes Mikroklima.

### **Freizeitmöglichkeiten**

Das Highlight an der Ostseeküste ist natürlich ein Strand- und Badeurlaub. In dem bekannten Badeort Misdroy werden Sie Ihren Urlaub in vollen Zügen genießen. Es erwarten Sie ein wunderschöner, feinsandiger Strand sowie ein vielfältiges Freizeit- und Erholungsangebot. Hier können Sie Ausflüge zum Woliner Nationalpark, Schifffahrten, Radtouren oder Spaziergänge unternehmen. Tennis- und Golfplätze sind in der näheren Umgebung vorhanden.

### **Ausflugstipps**

Unmittelbar hinter dem Seebad beginnt die über 90 Meter hohe Steilküste mit vielen Wanderwegen, Aussichtspunkten und einem sehr schönen Buchenwaldbestand. Sie können hier Wanderungen zum 115 Meter hohen Kaffeeberg unternehmen und dabei die Ruhe und unberührte Natur genießen. Besuchen Sie den großen Nationalpark der Insel Wolin mit einer einzigartigen Natur, unzähligen Vogelarten, vielen Waldtieren und einer fabelhaften Pflanzenvielfalt. Hier leben über 270 geschützte Tierarten, unter anderem weiße Adler und Wisente. Zu den weiteren touristischen Attraktionen gehören schöne Seen der Gegend: der Türkissee, nach seiner herrlichen türkisblauen Wasserfärbung benannt, der Jordan-

see mit seiner idyllischen Insel oder der eiszeitliche Warnowsee.

### **Hinweis**

Misdroy ist eine der „Boom-Destinationen“ Europas. In den nächsten Jahren muss daher, wie in allen anderen Boom-Reisezielen auch– mit erhöhter Bautätigkeit gerechnet werden. Im Interesse der zukünftigen Gäste wird das attraktive Ostseebad weiter modernisiert und verschönert. Dazu gehören, oftmals nicht explizit angekündigte Projekte, die mit Lärmbelastigungen verbunden sein können, wie z.B. Straßenbau und -sperrungen, Hotelneubauten, Renovierungen, Abrüstigkeiten etc. Wir bemühen uns immer, Sie vorab zu informieren – viele Bautätigkeiten beginnen jedoch ohne Vorwarnung von heute auf morgen.



# Badeurlaub im Hotel „Trofana sun & sea“

**BORDSERVICE  
INKLUSIVE**  
(alle Infos s. S. 24)



**TOP PREIS – TOP HOTEL**

**Auch als Kurreise buchbar**

★★★★

Hotel „Trofana sun & sea“

Ihr Urlaubshotel



Hotel „Trofana sun & sea“

### Lage

Das 4-Sterne-Hotel „Trofana sun & sea“ befindet sich direkt neben der Promenade und der Seebrücke. Das Wachsfigurenkabinett liegt in unmittelbarer Nähe und der Bahnhof liegt nur 750 Meter entfernt.

### Hotelausstattung

Entspannen Sie im Wellness- und Spabereich mit Pool, Whirlpool, Sauna und Dampfbad. Die Sauna ist von 15:00 bis 20:00 Uhr geöffnet. Genießen Sie Beautybehandlungen oder verschiedene Massagen. Die Mitarbeiter an der Rezeption stehen Ihnen rund um die Uhr zur Verfügung und unterstützen Sie mit einem Conciergeservice oder organisieren Massageanwendungen für Sie.

### Zimmer

Alle Zimmer sind hell eingerichtet mit Bad/DU sowie mit einem Arbeitsbereich, Safe, Flachbild-TV, Föhn sowie Minibar ausgestattet. In Ihrem Zimmer steht Ihnen kostenfreies W-LAN zur Verfügung. Die Hotelzimmer sind am Anreisetag ab 16:00 Uhr bezugsfertig und müssen am Abreisetag bis 11:00 Uhr verlassen werden.

### Verpflegung

Das Hotelrestaurant ist auf polnische und internationale Gerichte spezialisiert und richtet jeden Morgen ein leckeres Frühstücksbuffet an. Am Abend erwartet Sie ein abwechslungsreiches Abendessen als Buffet.



Zimmerbeispiel



Schwimmbad

### Reiseleistungen

- ✓ **OHNE ANZAHLUNG** (s. S. 2)
- ✓ kleines Begrüßungsfrühstück
- ✓ Transfer im Komfortreisebus nach Misdroy und zurück
- ✓ 1 Gepäckstück à 20 kg p.P.
- ✓ **gratis Bordverpflegung im Bus** (s. S. 24) beim Hin- und Rücktransfer nach Misdroy
- ✓ 7 × Übernachtung im 4-Sterne-Hotel „Trofana sun & sea“ in Misdroy
- ✓ 7 × Frühstücksbuffet
- ✓ 7 × Abendessen als Buffet
- ✓ freie Benutzung des Wellnessbereiches mit Schwimmbad, Dampf- und Trockensauna, Jacuzzi, Eisgrotte, Kneippzone und Ruheraum
- Fakultativ:**
- ✓ Kurpaket
- ✓ ärztliche Einganguntersuchung
- ✓ 10 × Kuranwendungen/Woche (nur an Werktagen)

Hinweise: Eventuell weiter anfallende Eintrittsgelder sind nicht im Reisepreis enthalten. Die Kurtaxe ist vor Ort zu bezahlen.

Tage	Reisetermine	Preis p.P. im DZ (ab Terminal)	EZZ
8	17.05.–24.05.25	649 €	298 €
8	24.05.–31.05.25	659 €	298 €
8	31.05.–07.06.25	669 €	298 €
8	07.06.–14.06.25	679 €	298 €
8	14.06.–21.06.25	689 €	298 €
8	26.07.–02.08.25	779 €	298 €
8	02.08.–09.08.25	789 €	298 €
8	09.08.–16.08.25	799 €	298 €
8	16.08.–23.08.25	809 €	298 €
8	23.08.–30.08.25	809 €	298 €

Kurpaket pro Woche	89 €
Zuschlag für Vollpension	119 €
Taxiservice von & zur Haustür	120 €

**Busroute B** (s. S. 28) **Bonuspunkte 4** Sie schützen 32 m<sup>2</sup> Klimawald (s. S. 34)

**Ihr Ostseurlaub  
zum Bestpreis!**

Reisepreis bei Zustieg am Terminal:

ab **649** € p.P./DZ

# Ostseurlaub im Hotel „Vestina Wellness & Spa“

**BORDSERVICE  
INKLUSIVE**  
(alle Infos s. S. 24)



**Auch als Kurreise buchbar**

★★★

**Ihr Urlaubshotel**

**Hotel „Vestina Wellness & Spa“**



Hotel „Vestina Wellness & Spa“



Zimmerbeispiel



Schwimmbad

### Lage

Das Hotel liegt 60 m vom schönen Ostseestrand entfernt, am östlichen Teil des Ostseebades Misdroy. Der Woliner Nationalpark erstreckt sich in unmittelbarer Nähe. Die Lage zum Meer und zur Natur bietet ideale Voraussetzungen für entspannte Urlaubstage.

### Hotelausstattung

Das renovierte Hotel verfügt über Rezeption, Restaurant, Lifts, Café, Souvenirladen, Friseur, Kosmetikgeschäft sowie einen modernen Wellnessbereich.

### Zimmer

Die modern eingerichteten Zimmer sind mit Dusche/WC, Telefon und Sat-TV sowie teilweise Balkon ausgestattet. Der Zimmerbezug erfolgt ab 15.00 Uhr. Am Abreisetag müssen die Zimmer bis 11.00 Uhr verlassen werden.

### Verpflegung

Im Hotelrestaurant, in der 1. Etage, werden Ihnen die Mahlzeiten in Buffetform gereicht. In der hotel-eigenen Café-Bar „Vestina“ können Sie neben Gebäck, aromatischem Kaffee abends auch ausgezeichnete Getränke zu sich nehmen. Gleichzeitig wird es für Musik- und Tanzabende genutzt.

### Wellnessbereich

Die Wellness & SPA Zone ist ein Ort zum Entspannen. Das reichhaltige Angebot an SPA-Attraktionen lässt Sie Ihren Aufenthalt bei jeder Wetterlage genießen. Im Wellnessbereich befinden sich Schwimmbad, Sauna und Whirlpool. Die Wellnessanwendungen werden von qualifiziertem Personal durchgeführt.

## Reiseleistungen

- ✓ **OHNE ANZAHLUNG** (s. S. 2)
- ✓ kleines Begrüßungsfrühstück
- ✓ Transfer im Komfortreisebus nach Misdroy und zurück
- ✓ 1 Gepäckstück à 20 kg p.P.
- ✓ **gratis Bordverpflegung im Bus** (s. S. 24) beim Hin- und Rücktransfer nach Misdroy
- ✓ 7 × Übernachtung im 3-Sterne-Hotel „Vestina Wellness & Spa“
- ✓ 7 × Frühstücksbuffet
- ✓ 7 × Abendessen als Buffet
- ✓ 1 × Begrüßungsdrink
- ✓ 1 × Tanzabend/Tanzshow pro Woche
- ✓ kostenfreie Nutzung von Schwimmbad, Sauna und Jacuzzi
- ✓ Bademantel inklusive
- Fakultativ:**
- ✓ Kurpaket inkl. Vollpension
- ✓ ärztliche Eingangsuntersuchung
- ✓ 10 × Kuranwendungen/Woche (nur an Werktagen)

Hinweise: Eventuell weiter anfallende Eintrittsgelder sind nicht im Reisepreis enthalten. Die Kurtaxe ist vor Ort zu bezahlen. Bis voraussichtlich Herbst 2025 werden Bauarbeiten wegen Umbau- und Erweiterung stattfinden. Sie werden so untergebracht, dass Sie nichts von den Arbeiten merken werden.

Tage	Reisetermine	Preis p.P. im DZ (ab Terminal)	EZZ
8	17.05.–24.05.25	549 €	186 €
8	24.05.–31.05.25	559 €	186 €
8	31.05.–07.06.25	569 €	186 €
8	07.06.–14.06.25	589 €	186 €
8	14.06.–21.06.25	599 €	186 €
8	26.07.–02.08.25	659 €	186 €
8	02.08.–09.08.25	669 €	186 €
8	09.08.–16.08.25	679 €	186 €
8	16.08.–23.08.25	699 €	186 €
8	23.08.–30.08.25	709 €	186 €

**Kurpaket pro Woche inkl. Vollpension 99 €**

**Taxiservice von & zur Haustür 120 €**

**Busroute B** (s. S. 28) **Bonuspunkte 4** Sie schützen **32 m² Klimawald** (s. S. 34)

**Ihr Ostseurlaub  
zum Bestpreis!**

Reisepreis bei Zustieg am Terminal.

ab **549** € p.P./DZ

# Ostseurlaub im Hotel „Baginski & Chabinka Spa“



**BORDSERVICE  
INKLUSIVE**  
(alle Infos s. S. 24)

**Auch als Kurreise buchbar**

★★★

**Ihr Urlaubshotel**

**Hotel „Baginski & Chabinka SPA“**



Hotel „Baginski & Chabinka SPA“

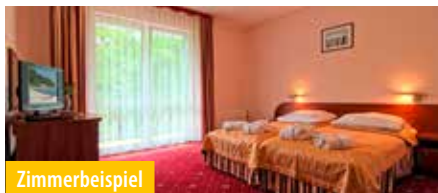

Zimmerbeispiel



Salzgrotte



Wellnessbereich

### Lage

Das Hotel liegt ca. 150 m vom schönen Ostseestrand entfernt, im beliebten Ostseebad Misdroy. Über die Strandpromenade erreicht man nach knapp 1,5 km das Stadtzentrum mit Seebrücke.

### Hotelausstattung

Das renovierte Hotel verfügt über Rezeption, Restaurant, Lift, Café-Bar sowie einen modernen Wellnessbereich.

### Zimmer

Die modern eingerichteten Zimmer sind mit Dusche/WC, Föhn, Telefon, Sat-TV, Bademänteln sowie Kühlschrank und Wasserkocher ausgestattet. Die Doppelzimmer sind ca. 23 m<sup>2</sup> groß. Als Einzelzimmer werden Doppelzimmer zur Alleinnutzung angeboten. Der Zimmerbezug erfolgt ab 14.00 Uhr. Am Abreisetag müssen die Zimmer bis 11.00 Uhr verlassen werden.

### Verpflegung

Das hauseigene Restaurant bietet eine gute Küche. Im Rahmen der Halbpension werden Frühstück und Abendessen in Buffetform serviert.

### Wellnessbereich

Entspannen Sie im besten SPA am Meer. Der Wellnessbereich ist mit Hallenbad, Whirlpool, Sauna und Dampfbad ausgestattet. Ein erfahrenes Therapeuten-Team steht für Massagen und weitere Behandlungen zur Verfügung.

### Reiseleistungen

- ✓ **OHNE ANZAHLUNG** (s. S. 2)
- ✓ kleines Begrüßungsfrühstück
- ✓ Transfer im Komfortreisebus nach Misdroy und zurück
- ✓ 1 Gepäckstück à 20 kg p.P.
- ✓ **gratis Bordverpflegung im Bus** (s. S. 24) beim Hin- und Rücktransfer nach Misdroy
- ✓ 7 x Übernachtung im 3-Sterne-Hotel „Baginski & Chabinka SPA“
- ✓ 7 x Frühstücksbuffet
- ✓ 7 x Abendessen als Buffet
- ✓ 1 x Grillabend pro Woche (wetterabhängig)
- ✓ 1 x Tanzabend pro Woche
- ✓ 1 x Mineralwasser (am Anreisetag auf dem Zimmer)
- ✓ kostenfreie Nutzung von Schwimmbad, Sauna und Jacuzzi
- Fakultativ:**
- ✓ Kurpaket
- ✓ ärztliche Einganguntersuchung
- ✓ 15 x Kuranwendungen/Woche (nur an Werktagen)

Hinweise: Eventuell weiter anfallende Eintrittsgelder sind nicht im Reisepreis enthalten. Die Kurtaxe ist vor Ort zu bezahlen.

Tage	Reisetermine	Preis p.P. im DZ (ab Terminal)	EZZ
8	17.05.–24.05.25	<b>599 €</b>	<b>289 €</b>
8	24.05.–31.05.25	<b>629 €</b>	<b>289 €</b>
8	31.05.–07.06.25	<b>649 €</b>	<b>289 €</b>
8	07.06.–14.06.25	<b>669 €</b>	<b>289 €</b>
8	14.06.–21.06.25	<b>689 €</b>	<b>289 €</b>
8	26.07.–02.08.25	<b>729 €</b>	<b>289 €</b>
8	02.08.–09.08.25	<b>749 €</b>	<b>289 €</b>
8	09.08.–16.08.25	<b>759 €</b>	<b>289 €</b>
8	16.08.–23.08.25	<b>769 €</b>	<b>289 €</b>
8	23.08.–30.08.25	<b>779 €</b>	<b>289 €</b>

Kurpaket pro Woche

**69 €**

Zuschlag für Vollpension

**99 €**

Taxiservice von & zur Haustür

**120 €**

**Busroute B** (s. S. 28) **Bonuspunkte 4** Sie schützen **32 m<sup>2</sup> Klimawald** (s. S. 34)

**Ihr Ostseurlaub  
zum Bestpreis!**

Reisepreis bei Zustieg am Terminal:

ab **599** € p.P./DZ

# Wellnessurlaub im Hotel „Rezydencja Bielik“

**BORDSERVICE  
INKLUSIVE**  
(alle Infos s. S. 24)



**TOP PREIS – TOP HOTEL**

**Auch als Kurreise buchbar**

★★★

Ihr Urlaubshotel

Hotel „Rezydencja Bielik“



Hotel „Rezydencja Bielik“



Zimmerbeispiel

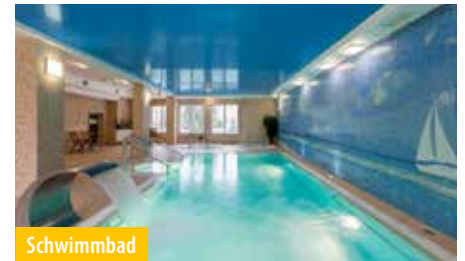

Schwimmbad

## Lage

Das 3-Sterne-Hotel „Rezydencja Bielik“ befindet sich in ausgezeichnetener Lage direkt im Zentrum von Misdroy, in der Nähe der Promenade. Das einzigartige Klima, die schöne Landschaft und der nahe Strand machen das Hotel zu einem angenehmen Urlaubsziel. Sowohl im Sommer als auch im Winter können Sie lange Spaziergänge nutzen um fit zu bleiben und die wohlthuende Jodluft einzusatmen.

## Ausstattung

Im Hotel „Rezydencja Bielik“, befinden sich ein Lift, das Restaurant „Veneto“ mit Bar, ein Café, Lobby, eine Sonnenterrasse mit Liegen, ein Spielplatz für Kinder und eine Kur- und Wellnessabteilung mit Hallenbad und Sauna. Die Rezeption ist von 07:00 bis 20:30 Uhr besetzt. Hier können Sie Fahrräder, Haartrockner und Bügeleisen ausleihen.

## Zimmer

Alle Zimmer im 3-Sterne „Hotel Rezydencja Bielik“ sind mit DU/WC, SAT-TV, Wasserkocher und einem Kühlschrank ausgestattet. In Ihrem Zimmer stehen Ihnen ein Telefon und kostenfreies WLAN zur Verfügung. Lassen Sie sich auf dem dazugehörigen Balkon die Meeresluft um die Nase wehen.

## Verpflegung

Das Hotelrestaurant ist auf landestypische Küche spezialisiert und richtet jeden Morgen ein leckeres Frühstücksbuffet an. Am Abend erwartet Sie ein abwechslungsreiches Abendessen mit Salatbuffet.

## Kur und Erholung

Die ärztliche Eingangsuntersuchung und die damit verbundenen Kuranwendungen finden in der Kurabteilung des Hotels statt.

## Reiseleistungen

- ✓ **OHNE ANZAHLUNG** (s. S. 2)
  - ✓ kleines Begrüßungsfrühstück
  - ✓ Transfer im Komfortreisebus nach Misdroy und zurück
  - ✓ 1 Gepäckstück à 20 kg p.P.
  - ✓ **gratis Bordverpflegung im Bus** (s. S. 24) beim Hin- und Rücktransfer nach Misdroy
  - ✓ 7 x Übernachtung im 3-Sterne-Hotel „Rezydencja Bielik“ in Misdroy
  - ✓ 7 x Frühstücksbuffet
  - ✓ 7 x Abendessen als 2-Gänge-Wahlmenü mit Salatbuffet
  - ✓ freie Benutzung des Wellnessbereiches mit Schwimmbad, Sauna & Whirlpool
- Fakultativ:**
- ✓ Kurpaket
  - ✓ 1 x ärztliche Eingangsuntersuchung
  - ✓ 10 x Kuranwendungen/Woche (nur an Werktagen)

Hinweise: Eventuell weiter anfallende Eintrittsgelder sind nicht im Reisepreis enthalten. Die Kurtaxe ist vor Ort zu bezahlen.

Tag	Reisetermine	Preis p.P. im DZ (ab Terminal)	EZZ
8	17.05.–24.05.25	549 €	226 €
8	24.05.–31.05.25	569 €	226 €
8	31.05.–07.06.25	589 €	226 €
8	07.06.–14.06.25	599 €	226 €
8	14.06.–21.06.25	609 €	226 €
8	26.07.–02.08.25	749 €	226 €
8	02.08.–09.08.25	769 €	226 €
8	09.08.–16.08.25	789 €	226 €
8	16.08.–23.08.25	799 €	226 €
8	23.08.–30.08.25	799 €	226 €

Kurpaket pro Woche **69 €**

Taxiservice von & zur Haustür **120 €**

**Busroute B** (s. S. 28) **Bonuspunkte 4** Sie schützen **32 m² Klimawald** (s. S. 34)

**Ihr Ostseeurlaub  
zum Bestpreis!**

Reisepreis bei Zustieg am Terminal.

ab **549** € p.P./DZ

# Badeurlaub im „Wave Miedzyzdroje Resort & Spa“

**BORDSERVICE  
INKLUSIVE**  
(alle Infos s. S. 24)



**NEUE LUXUS APARTMENTS**

★★★★★

Ihr Urlaubshotel

„Wave Miedzyzdroje Resort & Spa“



„Wave Miedzyzdroje Resort & Spa“ – Strand



Wellnessbereich



Schwimmbad

## Reiseleistungen

- ✓ **OHNE ANZAHLUNG** (s. S. 2)
- ✓ kleines Begrüßungsfrühstück
- ✓ Transfer im Komfortreisebus nach Misdroy und zurück
- ✓ 1 Gepäckstück à 20 kg p.P.
- ✓ **gratis Bordverpflegung im Bus** (s. S. 24) beim Hin- und Rücktransfer nach Misdroy
- ✓ 7 x Übernachtung im luxuriösen „Wave Miedzyzdroje Resort & Spa“ in Misdroy
- ✓ 7 x Frühstücksbuffet mit Meerblick
- ✓ freie Benutzung des Wellnessbereiches mit Innen- und Außenpools, Jacuzzi, Trocken-, Dampf- und Biosauna, Sole-Inhalationsraum und Fitnessstudio
- Fakultativ:**
- ✓ 7 x Halbpension im Buffetrestaurant

Hinweise: Eventuell weiter anfallende Eintrittsgelder sind nicht im Reisepreis enthalten. Die Kurtaxe ist vor Ort zu bezahlen. Die Hotelzimmer sind am Anreisetag ab 15:00 Uhr bezugsfertig und müssen am Abreisetag bis 11:00 Uhr verlassen werden.

### Lage

Das „Wave Miedzyzdroje Resort & Spa“ liegt direkt am schönen Ostseestrand, im beliebten Ostseebad Misdroy. Über die Strandpromenade erreicht man nach knapp 1 km das Stadtzentrum mit der Seebrücke.

### Ausstattung

Das Resort verfügt über eine 24-Stunden-Rezeption, einen eigenen Strand mit Restaurants, einen Sport- und Erholungsbereich, einen Innen- und Außenpool, ein Fitnesscenter und eine Bar. Außerdem stehen Ihnen noch ein À-la-carte-Restaurant, ein Steakhouse und ein Café zur Verfügung.

### Zimmer

Das Resort verfügt über 195 modern eingerichtete und klimatisierte Apartments, welche mit Balkon ausgestattet und per Lift erreichbar sind. Jedes verfügt über einen Sitzbereich, einen Sat-TV, einen Safe, WLAN sowie ein Bad mit Dusche, Föhn und Bademänteln.

### Verpflegung

Im Wave Miedzyzdroje Resort & SPA können Sie ein abwechslungsreiches und regionales Frühstücksbuffet mit Live-Cooking und Meerblick von 7:00 bis 11:00 Uhr genießen. Das Abendessen wird als Buffet von 17:00 bis 20:00 Uhr mit regionalen und internationalen Gerichten serviert (gegen Aufpreis).

Tage	Reisetermine	Preis p.P. im DZ (ab Terminal)	EZZ
8	17.05.–24.05.25	699 €	409 €
8	24.05.–31.05.25	749 €	409 €
8	31.05.–07.06.25	769 €	409 €
8	07.06.–14.06.25	789 €	409 €
8	14.06.–21.06.25	799 €	409 €
8	26.07.–02.08.25	899 €	509 €
8	02.08.–09.08.25	929 €	509 €
8	09.08.–16.08.25	949 €	509 €
8	16.08.–23.08.25	969 €	509 €
8	23.08.–30.08.25	989 €	509 €

Zuschlag 7 x Halbpension

199 €

Taxiservice von & zur Haustür

120 €

**Busroute B** (s. S. 28) **Bonuspunkte 4** Sie schützen **32 m<sup>2</sup> Klimawald** (s. S. 34)

**Ihr Ostseurlaub  
zum Bestpreis!**

Reisepreis bei Zustieg am Terminal:

ab **699** € p.P./DZ



# Badeurlaub im Hotel „Golden Tulip“

**BORDSERVICE  
INKLUSIVE**  
(alle Infos s. S. 24)



**NEU IM PROGRAMM – TOP HOTEL**

★★★★

Ihr Urlaubshotel

Hotel „Golden Tulip“



Hotel „Golden Tulip“



Apartment



Schwimmbad

## Reiseleistungen

- ✓ **OHNE ANZAHLUNG** (s. S. 2)
  - ✓ kleines Begrüßungsfrühstück
  - ✓ Transfer im Komfortreisebus nach Misdroy und zurück
  - ✓ 1 Gepäckstück à 20 kg p.P.
  - ✓ **gratis Bordverpflegung im Bus** (s. S. 24) beim Hin- und Rücktransfer nach Misdroy
  - ✓ 7 x Übernachtung im 4-Sterne-Hotel „Golden Tulip“ in Misdroy
  - ✓ 7 x Frühstücksbuffet
  - ✓ freie Benutzung des Wellnessbereiches mit Schwimmbad, Whirlpool, Dampf- und Trockensauna
- Fakultativ:**
- ✓ 7 x Halbpension

**Hinweise:** Eventuell weiter anfallende Eintrittsgelder sind nicht im Reisepreis enthalten. Die Kurtaxe ist vor Ort zu bezahlen. Die Hotelzimmer sind am Anreisetag ab 16:00 Uhr bezugsfertig und müssen am Abreisetag bis 11:00 Uhr verlassen werden.

Tage	Reisetermine	Preis p.P. im DZ (ab Terminal)	EZZ
8	17.05.–24.05.25	549 €	399 €
8	24.05.–31.05.25	599 €	399 €
8	31.05.–07.06.25	649 €	399 €
8	07.06.–14.06.25	669 €	399 €
8	14.06.–21.06.25	699 €	399 €
8	26.07.–02.08.25	749 €	399 €
8	02.08.–09.08.25	849 €	399 €
8	09.08.–16.08.25	829 €	399 €
8	16.08.–23.08.25	749 €	399 €
8	23.08.–30.08.25	749 €	399 €

Zuschlag 7 x Halbpension **179 €**

Taxiservice von & zur Haustür **120 €**

**Busroute B** (s. S. 28) **Bonuspunkte 4** Sie schützen **32 m<sup>2</sup> Klimawald** (s. S. 34)

**Ihr Ostseeurlaub  
zum Bestpreis!**

Reisepreis bei Zustieg am Terminal.

ab **549** € p.P./DZ

### Lage

Das Hotel „Golden Tulip“ liegt ca. 150 m vom schönen Ostseestrand entfernt, im beliebten Ostseebad Misdroy. Über die Strandpromenade erreicht man nach knapp 1,5 km das Stadtzentrum mit der Seebrücke.

### Ausstattung

Entspannen Sie im Wellnessbereich mit Pool, Whirlpool, Sauna und Dampfbad. Die Mitarbeiter an der Rezeption stehen Ihnen rund um die Uhr zur Verfügung und organisieren Massageanwendungen für Sie.

### Zimmer

Das Hotel verfügt über 110 geräumige und modern eingerichtete Apartments, welche per Lift erreichbar sind. Jedes verfügt über einen großen Sitzbereich, Sat-TV, Telefon, Föhn, WLAN, eine voll ausgestattete Küchenzeile mit Kochfeld und Kühlschrank und einen Balkon oder Terrasse.

### Verpflegung

Das Hotelrestaurant ist auf polnische Gerichte spezialisiert und richtet jeden Morgen ein leckeres Frühstücksbuffet von 7:30 bis 10:30 Uhr an. Am Abend erwartet Sie ein abwechslungsreiches Abendessen als Buffet (gegen Aufpreis). An der Bar können Sie traditionelles polnisches Bier oder ein klassisches Getränk genießen.

**BORDSERVICE  
INKLUSIVE**  
(alle Infos s. S. 24)



**ABSOLUTER RENNER**  
zum TOP Preis

Sie sparen **180,-** p.P.

bei Buchung bis 31.10.2024, sofortiger Zahlung  
des Reisepreises und Eigenanreise zum Terminal.

*Badeurlaub in Kroatien, für viele das Schönste was es gibt. Wer schon einmal Badeurlaub in Kroatien gemacht hat, weiß was hier gemeint ist. Kristallklares Wasser, saubere Strände und gastfreundliche Menschen machen den Urlaub zu einem unvergesslichen Erlebnis. Einsame abgelegene Buchten werden ebenso aufgesucht wie die Strände in den belebten Regionen. Die feinen Kiesstrände werden gern für einen ausgiebigen Wasserspaß besucht, da hier das Wasser so klar ist, dass man bis auf den Grund sehen kann.*

### Ihr Urlaubsort

Die mediterrane Gegend, das milde Klima, fruchtbare Böden und eine üppige Vegetation haben dazu beigetragen, dass Poreč zu einem einzigartigen Urlaubsziel geworden ist. Poreč ist nicht nur wegen seiner schönen Strände, dem großen Sport- und Freizeitangebot so beliebt bei seinen Gästen, sondern vor allem wegen der vielen Sehenswürdigkeiten in der Region. Die berühmte Euphrasius-Basilika in der Altstadt von Poreč wurde von der UNESCO zum Weltkulturerbe ernannt. Die Fundamente des wertvollen Stadtkerns, gelegen

auf der kleinen ins Meer eingetauchten Halbinsel, wurden zur Zeit der Herrschaft des Römischen Königreiches errichtet. Der ganze Stadtkern ist ein lebendiges Kulturdenkmal. Eine Erkundung dieser herrlichen Stadt ist ein Muss für jeden Istrien Urlauber. Interessant ist Poreč auch für Aktivurlauber, die nicht nur Erholung suchen, sondern ganz Istrien entdecken wollen. Aufgrund der zentralen Lage von Poreč, sind die schönsten Sehenswürdigkeiten Istriens schnell zu erreichen.

### Freizeitmöglichkeiten

Wer nach Kroatien fährt, der möchte vor allem Strand- oder Badeurlaub machen. Ob am Pool oder am Strand, hier bieten sich viele Möglichkeiten. Eine faszinierende Unterwasserwelt lässt Kinder wie auch Erwachsene die Freude am Schnorcheln und Tauchen entdecken. Fische und Seeigel können beobachtet werden. An vielen Stränden sorgen Cafés und Bars für die notwendigen Erfrischungen. Im Hinterland findet man dichte Wälder, Berge und idyllische Dörfer, die zu Wanderungen und Spaziergängen einladen. Ein Minibus verkehrt mehrmals täglich zwischen der Ferien-

anlage und der ca. 5 Kilometer entfernten Altstadt. Natürlich können Sie vor Ort interessante Ausflüge in die herrliche Umgebung buchen. Informieren Sie sich an der Rezeption und bei den dafür eingesetzten Ansprechpartnern. So kann man Tagesausflüge z.B. nach Opatija, zu den Plitvicer Seen, sogar nach Venedig oder auch in die nahen Nationalparks unternehmen – je nachdem, wozu Sie gerade Lust haben. Vor Ihnen liegen noch viele erlebnisreiche Tage, prall gefüllt mit Sonne, Strand, Wassersport, Ausflügen und vielem mehr!





### Hotel „Laguna Plavi“

Das Hotel „Laguna Plavi“ befindet sich im Herzen der Ferienanlage „Grüne Lagune“, inmitten mediterraner Vegetation direkt am Strand. Das voll klimatisierte Hotel verfügt über 212 Zimmer und bietet seinen Gästen eine Lobby mit Rezeption, Aufenthaltsraum, Bar, Restaurant und Souvenirshop. Am Swimmingpool mit Sonnenterrasse und Liegewiese stehen Liegen kostenlos zur Verfügung. Die Economy Zimmer verfügen über Bad oder DU/WC, Telefon, SAT-TV, Föhn und Klimaanlage. Verschiedene Sportmöglichkeiten wie Tennis, Tauchen, Wasserski, Minigolf, Reiten, Fahrradverleih und vieles mehr finden Sie gegen Gebühr in der Ferienanlage. In unmittelbarer Nähe des Hotels befinden sich verschiedene Lokale.



Pool



### Hotel „Laguna Materada“

Das Hotel „Laguna Materada“ liegt in Poreč nur wenige Meter vom Strand entfernt und ist von weitläufigen Parks und Sonnenwiesen umgeben. Bis zum Stadtzentrum sind es 20 Gehminuten. Das Hotel verfügt über 400 Zimmer, davon 26 Einzelzimmer und 23 Suiten. Die Classic Zimmer sind ausgestattet mit Bad oder DU/WC, TV (SAT-Empfang), Telefon, Klimaanlage und Balkon. Die Einzelzimmer befinden sich zur Parkseite. Im Hotel gibt es ein Selbstbedienungsrestaurant, geräumige Aufenthaltsräume, eine Aperitifbar, ein Café, einen TV-Raum, einen Souvenir- und Zeitschriftenladen, einen Friseur, zwei Konferenzräume und einen Kinderspielraum. Der größte Teil der Gesellschaftsräume ist klimatisiert. Zu den Hoteleinrichtungen gehören ein Swimmingpool mit Süßwasser und ein Kinderplanschbecken, Sonnenterrassen und eine Tanzterrasse, die für verschiedene Unterhaltungsprogramme geeignet ist. In unmittelbarer Nähe liegen drei Sandtennisplätze, Minigolf, Tischtennis, Sportplatz für Beachvolleyball, Kinderspielplatz, Fahrräder-, Tretboote- und Kanuverleih. Zum Felsstrand mit ausgebauten Badeplateaus und Liegewiesen, im Ambiente von mediterranem Grün und Blumen, sind es ca. 50 Meter.



Zimmerbeispiel

# Badeurlaub in Kroatien

... traumhafte Tage im „Mallorca der Adria“



Hotel „Laguna Plavi“



Hotel „Laguna Materada“

## Reiseleistungen

- ✓ **OHNE ANZAHLUNG** (s. S. 2) oder 60 € Frühzahlerbonus (bis 31.10.2024)
- ✓ 30 € Frühbucherrabatt (bis 31.12.2024)
- ✓ Taxiservice von & zur Haustür
- ✓ kleines Begrüßungsfrühstück
- ✓ Reise im Komfortreisebus
- ✓ 1 Gepäckstück à 20 kg p.P.
- ✓ **gratis Bordverpflegung im Bus** (s. S. 24) bei der Hin- und Rückfahrt
- ✓ 7 × Übernachtung in einem der 3-Sterne-Hotels in der „Plava Laguna“ in Poreč
- ✓ Begrüßungsgetränk
- ✓ 7 × Frühstücksbuffet im Hotel
- ✓ 7 × Abendessen als Buffet
- ✓ Getränk zum Abendessen (Tischwein Weiß/Rot, Wasser, Fruchtsaft, Bier vom Fass)

- ✓ kostenfreie Nutzung des hoteleigenen Swimmingpools
- ✓ Kurtaxe

#### Hinweise:

\* Bei diesen Terminen erfolgt die Fahrt in den frühen Morgenstunden.

\*\* Bei diesen Terminen erfolgt die An- und/oder Abreise am Abend als bequeme Nachtfahrt.

Die Hotelzimmer sind am Anreisetag ab 14:00 Uhr bezugsfertig und müssen am Abreisetag bis 10:00 Uhr geräumt sein.

#### Reiseinformationen:

Am späten Abend beginnt unsere Urlaubsreise an die schöne blaue Adria.

Bei unserer Nachtfahrt im angenehmen Komfortreisebus mit großem Sitzabstand und Schlafesselbestuhlung, werden Sie gegen Mittag entspannt ankommen. Für Ihre Sicherheit werden wir die Fahrt mit zwei versierten Fahrern durchführen.

**Hinweise:** Eventuell weiter anfallende Eintrittsgelder sind nicht im Reisepreis enthalten.

Tag	Reisetermine	Preis p.P. im DZ	EZZ
<b>Hotel „Laguna Plavi“</b>			
9	15.08.*–23.08.25**	899 €	129 €
10	21.08.–30.08.25**	879 €	129 €
10	28.08.–06.09.25**	859 €	129 €
9	04.09.**–12.09.25*	859 €	129 €
Zuschlag für Zimmer mit Meerblick			auf Anfrage
<b>Kinderermäßigung:</b> 185 € Ermäßigung für ein Kind bis einschl. 13 Jahre im DZ mit Zustellbett, bei zwei vollzahlenden Erwachsenen			
<b>Hotel „Laguna Materada“</b>			
9	15.08.*–23.08.25**	979 €	149 €
10	21.08.–30.08.25**	949 €	149 €
10	28.08.–06.09.25**	899 €	149 €
9	04.09.**–12.09.25*	899 €	149 €
Zuschlag für Zimmer mit Meerblick			auf Anfrage
<b>Kinderermäßigung:</b> 219 € Ermäßigung für ein Kind bis einschl. 13 Jahre im DZ mit Zustellbett, bei zwei vollzahlenden Erwachsenen			
<b>Busroute D</b> (s. S. 28)		<b>Bonuspunkte 4</b>	Sie schützen <b>36/40 m<sup>2</sup> Klimawald</b> (s. S. 34)
<b>120,-</b> Rabatt bei Zustieg am Terminal sichern!		<b>ab 678,-</b> € p.P./DZ	
Frühzahlerpreis bis 31.10.2024 und Zustieg am Terminal.			

**BORDSERVICE  
INKLUSIVE**  
(alle Infos s. S. 24)

**ABSOLUTE TRAUMREISE**  
zum TOP Preis

Sie sparen **180,-** p.P.

bei Buchung bis 31.10.2024, sofortiger Zahlung  
des Reisepreises und Eigenreise zum Terminal.

*Crikvenica*

© Tourismusverband der Stadt Crikvenica

*Erleben Sie kristallklares Wasser, saubere Strände und gastfreundliche Menschen, die Ihren Urlaub zu einem unvergesslichen Erlebnis machen. Einsame abgelegene Buchten werden ebenso aufgesucht wie die Strände in den belebten Regionen. Die feinen Kiesstrände werden gern für einen ausgiebigen Wasserspaß besucht, da hier das Wasser so klar ist, dass man bis auf den Grund sehen kann. Badeurlaub in Kroatien ist für viele das Schönste, was es gibt!*

**Ihr Urlaubsort**

Im Süden der Crikvenica Riviera liegt das einstige Fischerdorf Selce in der Kvarner Bucht. Umgeben von einer malerischen Kulisse bietet der Küstenort Selce, der fast mit Crikvenica zusammengewachsen ist, wunderschöne Strände und alles was das Urlauberherz während der schönsten Tage des Jahres begehrt. Insbesondere bei Familien mit Kindern wurde der Urlaubsort Selce mit seinen schönen Feinkiesel- und Sandstränden in den letzten Jahren immer beliebter. Die flach abfallenden kinderfreundlichen Strände laden zum unbeschwerten Herumtollen und Planschen ein. Neben der Aqua Gun, der großen

Wasserrutsche, und zahlreichen Spiel- und Sportmöglichkeiten werden für die kleinen Badegäste auch Animationsprogramme geboten, ein Service den Eltern sehr zu schätzen wissen. Langeweile wird während Ihres Strandtages garantiert nicht aufkommen, denn auf aktive Urlauber wartet ein abwechslungsreiches Sport- und Freizeitangebot, wie Parasailing, Wasserski, Tennis und vieles mehr. In den Abendstunden nimmt man am besten auf einer der zahlreichen Terrassen der Restaurants bzw. Konoben entlang der wunderschönen Uferpromenade von Selce Platz. Zu den ausgezeichneten mediterranen Gerichten und kroatischen Weinen gibt es als Zugabe noch einen herrlichen Blick auf das Meer. Die Uferpromenade von Selce, die von Bäumen gesäumt ist, lädt zu romantischen Spaziergängen entlang des Meeres ein. Die Sonnenterrassen der Strände laden dazu ein Platz zu nehmen und den Sonnenuntergang und das Rauschen des Meeres zu genießen.

**Freizeitmöglichkeiten**

Wer nach Kroatien fährt, der möchte vor allem Strand- oder Badeurlaub machen. Ob am Pool oder

am Strand, hier bieten sich viele Möglichkeiten. Eine faszinierende Unterwasserwelt lässt Kinder wie auch Erwachsene die Freude am Schnorcheln und Tauchen entdecken. Fische und Seeigel können beobachtet werden. An vielen Stränden sorgen Cafés und Bars für die notwendigen Erfrischungen. Im Hinterland findet man dichte Wälder, Berge und idyllische Dörfer, die zu Wanderungen und Spaziergängen einladen. Natürlich können Sie vor Ort interessante Ausflüge in die herrliche Umgebung buchen. Vor Ihnen liegen noch viele erlebnisreiche Tage, prall gefüllt mit Sonne, Strand, Wassersport, Ausflügen und vielem mehr!



# Badeurlaub an der Kroatischen Riviera

... traumhafte Tage an der Adriaküste



Hotel „Katarina“



Rezeption



Restaurant

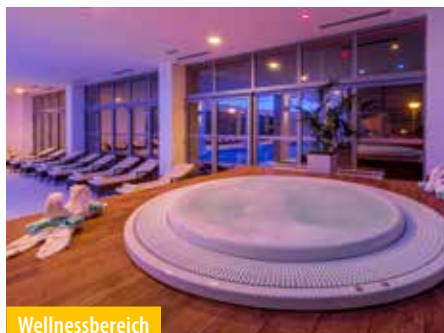

Wellnessbereich



## Hotel „Katarina“

Im idyllischen Urlaubsort Selce nahe der Stadt Crikvenica liegt das Hotel „Katarina“ direkt am Meer. Die Highlights sind die zwei schönen Außenpools (ein Teil für Kinder) mit traumhaftem Blick auf das Meer. Wer baden möchte, findet weit vom Hotel befestigte Sonnenterrassen und in ca. 600 m den beliebten Kieselstrand namens Poli Mora. Sandstrandliebhaber finden in der ca. 3 km entfernten Stadt Crikvenica einen der schönsten Sandstrände der Kvarner Bucht. Alle 176 Zimmer sind mindestens 20 bis 25 m<sup>2</sup> groß und mit Bad/DU, WC einem französischen Balkon bzw. oder einem Balkon mit Meerblick ausgestattet. Die Einzelzimmer sind Doppelzimmer im Einzelnutz (begrenztes Kontingent).

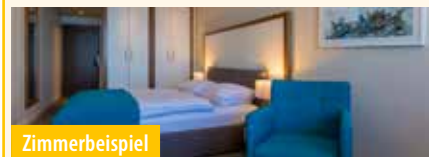

Zimmerbeispiel

## Reiseleistungen

- ✓ **OHNE ANZAHLUNG** (s. S. 2) oder 60 € Frühzählerrabatt (bis 31.10.2024)
- ✓ 30 € Frühbucherrabatt (bis 31.12.2024)
- ✓ Taxiservice von & zur Haustür
- ✓ kleines Begrüßungsfrühstück
- ✓ Transfer im Komfortreisebus
- ✓ 1 Gepäckstück à 20 kg p.P.
- ✓ **gratis Bordverpflegung im Bus** (s. S. 24) bei der Hin- und Rückfahrt
- ✓ **SCHUBERT Reisebegleitung**
- ✓ 7 × Übernachtung im 4-Sterne-Hotel „Katarina“ in Selce (Zimmer mit französischen Balkon)
- ✓ Begrüßungsgetränk mit örtl. Reiseleitung
- ✓ 7 × Frühstücksbuffet
- ✓ 7 × Abendessen als Buffet
- ✓ Getränke zum Abendessen (Fruchtsaft und Wasser)
- ✓ kostenfreie Nutzung des hoteleigenen Swimmingpools, Hallenbads und der Sauna
- ✓ kostenfreie Nutzung der Liegen und Sonnenschirme am Strand und am Pool (nach Verfügbarkeit)
- ✓ Kurtaxe

### Hinweise:

\* Bei diesen Terminen erfolgt die Fahrt in den frühen Morgenstunden.  
\*\* Bei diesen Terminen erfolgt die An- und/oder Abreise am Abend als bequeme Nachtfahrt.

Die Hotelzimmer sind am Anreisetag ab 14:00 Uhr bezugsfertig und müssen am Abreisetag bis 10:00 Uhr geräumt sein.

### Reiseinformationen:

Am späten Abend beginnt unsere Urlaubsreise an die schöne blaue Adria. Bei unserer Nachtfahrt im angenehmen Komfortreisebus mit großem Sitzabstand und Schlafesesselbestuhlung, werden Sie gegen Mittag entspannt ankommen. Für Ihre Sicherheit werden wir die Fahrt mit zwei versierten Fahrern durchführen.

Hinweise: Eventuell weiter anfallende Eintrittsgelder sind nicht im Reisepreis enthalten.

Tage	Reisetermine	Preis p.P. im DZ	EZZ
9	22.06.* – 30.06.25**	1.079 €	399 €
10	28.06. – 07.07.25**	1.099 €	399 €
10	05.07. – 14.07.25**	1.129 €	399 €
10	12.07. – 21.07.25**	1.199 €	399 €
10	19.07. – 28.07.25**	1.199 €	399 €
9	26.07.** – 03.08.25*	1.199 €	399 €

Busroute D (s. S. 28)

Bonuspunkte 4

Sie schützen 36/40 m<sup>2</sup> Klimawald (s. S. 34)

**120,-** Rabatt bei Zustieg am Terminal sichern!

Frühzahlerpreis bis 31.10.2024 und Zustieg am Terminal:

ab **899,-** € p.P./DZ

# DEUTSCHLAND & TAGESFAHRTEN



### Traumtag in Berlin



inklusive Bordservice



#### Reiseleistungen

- ✓ Fahrt im modernen Komfortreisebus vom Terminal nach Berlin
- ✓ **gratis Bordverpflegung** (s. S. 24)
- ✓ **SCHUBERT Reisebegleitung**
- ✓ 2-stündige Stadtrundfahrt
- ✓ Auffahrt Fernsehturm+Mittagessen
- ✓ 2-stünd. Schiffsrundfahrt inkl. Kaffeegedeck

#### Termine 2025

05.05.	14.05.	21.05.	04.06.
21.06.	30.06.	11.07.	25.07.
08.08.	18.08.	29.08.	11.09.
02.10.	23.10.		

**PREIS** (p.P.) **159 €**

**Rabatt** (Eigenanreise Terminal) **10 €**

**Zustiege** **Nord**

**ab\* 149,-** € p.P.

Kommen Sie mit uns nach Berlin! Bei einer 2-stündigen Stadtrundfahrt mit unserem örtlichen Reiseleiter, der Ihnen alle bedeutenden Sehenswürdigkeiten zeigt, entdecken Sie die Stadt. Im Anschluss genießen Sie den spektakulären Ausblick über die Stadt bei einem Mittagessen auf dem Fernsehturm im Restaurant "Sphere" by Tim Raue. Der wohl bekannteste Spitzenkoch Berlins sorgt mit seinem Team für das kulinarische Wohl. Danach geht es an den Wannsee. Bei einer entspannten Schifffahrt können Sie die idyllische Seenlandschaft mit Erläuterungen des Kapitäns an sich vorbeiziehen lassen, während Sie die Schiffscrew mit duftendem Kaffee und frischem Kuchen verwöhnt.

### Berlin mit Besuch des Fernsehturms



inklusive Bordservice

#### Reiseleistungen

- ✓ Fahrt im modernen Komfortreisebus vom Terminal nach Berlin
- ✓ **gratis Bordverpflegung** (s. S. 24)
- ✓ **SCHUBERT Reisebegleitung**
- ✓ Auffahrt & Mittagessen auf dem Fernsehturm
- ✓ Freizeit für eigene Erkundungen

**Termin** **16.06.25**

**PREIS** (p.P.) **129 €**

**Rabatt** (Eigenanreise Terminal) **10 €**

**Zustiege** **Nord**

**ab\* 119,-** € p.P.

Seit über 40 Jahren ist der Berliner Fernsehturm ein Besuchermagnet und immer eine Reise wert. Genießen Sie, während Sie in 203 Metern Höhe das Mittagessen einnehmen, die einzigartige Aussicht über Berlin. Im Anschluss haben Sie die Möglichkeit, in die quirlige Metropole einzutauchen und bei einem Stadtbummel die wichtigsten Sehenswürdigkeiten und die Vielfalt der deutschen Bundeshauptstadt kennenzulernen.

### Willkommen in der Schlosstadt Schwerin



inklusive Bordservice

#### Reiseleistungen

- ✓ Fahrt im modernen Komfortreisebus vom Terminal nach Schwerin
- ✓ **gratis Bordverpflegung** (s. S. 24)
- ✓ **SCHUBERT Reisebegleitung**
- ✓ Stadtrundfahrt durch Schwerin
- ✓ Mittagessen im Altstadtbrauhaus
- ✓ Besuch Schlossgarten
- ✓ Schifffahrt auf dem Schweriner See

**Termine** **07.05.25 11.06.25**

**04.07.25 07.08.25 09.09.25**

**PREIS** (p.P.) **109 €**

**Rabatt** (Eigenanreise Terminal) **10 €**

**Zustiege** **Nord**

**ab\* 99,-** € p.P.

Lassen Sie sich bei einer Stadtführung von der malerischen Altstadt Schwerins mit Rathaus und Markt verzaubern. Im Anschluss geht es zu einem leckeren Mittagessen ins Altstadtbrauhaus, danach erkunden Sie den märchenhaften Schlossgarten des Schweriner Schlosses mit seinen goldenen Türmen umgeben von glitzernden Seen. Den Abschluss bildet eine entspannte Schifffahrt auf dem malerischen Schweriner See.

Hinweis: \*Preis inkl. Zustiegsrabatt bei Eigenanreise zum SCHUBERT TOURISTIK Terminal. Kostenfreie Zustiege s. S. 26.

### Görlitz | die Brückenstadt an der Neiße



inklusive Bordservice

#### Reiseleistungen

- ✓ Fahrt im modernen Komfortreisebus vom Terminal nach Görlitz
- ✓ **gratis Bordverpflegung** (s. S. 24)
- ✓ **SCHUBERT Reisebegleitung**
- ✓ Stadtführung durch Görlitz
- ✓ Mittagessen in der „Alten Stadtwache“
- ✓ Freizeit für eigene Erkundungen

**Termine** 18.07.25 01.10.25

**PREIS** (p. P.) **89 €**

**Rabatt** (Eigenanreise Terminal) **10 €**

**Zustiege** **Ost**

Sie beginnen den Tag mit einer neunzigminütigen Stadtführung durch die wunderschöne Altstadt mit den fast 4.000 liebevoll sanierten Baudenkmälern aus 500 Jahren europäischer Baugeschichte. Viele Objekte stehen unter Denkmalschutz, so dass der Bummel durch den historischen Kern zu einer wahren Zeitreise wird. Nach der Stadtführung und dem Mittagessen bleibt Zeit für eigene Erkundungen.

ab\* **79,-** € p. P.

### Dresden | Elbflorenz mit Frauenkirche



inklusive Bordservice

#### Reiseleistungen

- ✓ Fahrt im modernen Komfortreisebus vom Terminal nach Dresden
- ✓ **gratis Bordverpflegung** (s. S. 24)
- ✓ **SCHUBERT Reisebegleitung**
- ✓ Eintritt in die Frauenkirche mit Orgelndacht & zentraler Kirchenführung
- ✓ Mittagessen: deftiges Schweinegulasch im Pulverturm
- ✓ Freizeit für eigene Erkundungen

**Termine** 13.05.25

10.07.25 18.09.25

**PREIS** (p. P.) **89 €**

**Rabatt** (Eigenanreise Terminal) **10 €**

**Zustiege** **Ost**

Kommen Sie mit uns in die sächsische Hauptstadt, die durch ihren Charme viele Besucher in ihren Bann zieht. Das Elbflorenz hat eine Fülle an Sehenswürdigkeiten zu bieten. Symbol der Stadtgeschichte ist die Frauenkirche, sichtbarer Mittelpunkt Dresdens. Erfahren Sie bei einer zentralen Kirchenführung mit Orgelndacht Wissenswertes über den Wiederaufbau der Frauenkirche. Im Anschluss erwartet Sie ein deftiges Mittagessen im Pulverturm.

ab\* **79,-** € p. P.

### Meißen | mit Albrechtsburg & Porzellan-Manufaktur



inklusive Bordservice



#### Reiseleistungen

- ✓ Fahrt im modernen Komfortreisebus vom Terminal nach Meißen
- ✓ **gratis Bordverpflegung** (s. S. 24)
- ✓ **SCHUBERT Reisebegleitung**
- ✓ Stadtführung Meißen
- ✓ Eintritt Albrechtsburg
- ✓ Mittagessen im „Burgkeller“
- ✓ Domführung im Meißner Dom
- ✓ Besichtigung der Staatlichen Porzellanmanufaktur-Meißen

**Termine** 30.05.25 22.09.25

**Preis** (p. P.) **124 €**

**Rabatt** (Eigenanreise Terminal) **10 €**

**Zustiege** **Ost**

Entdecken Sie Meißen mit unserer Stadtführung. Fast majestätisch thront die spätgotische Albrechtsburg Meißen über dem malerischen Elbtal. Im Anschluss lernen Sie die Albrechtsburg bei einem kleinen Rundgang durch die Festsäle kennen. Nach dem Mittagessen mit herrlichem Blick über Meißen, erwartet Sie eine Führung im Meißner Dom. Anschließend besuchen Sie die Porzellanmanufaktur und bestaunen diese einzigartige Sammlung.

ab\* **114,-** € p. P.

### Dresden | Türkische Cammer & Neues Grünes Gewölbe



inklusive Bordservice

#### Reiseleistungen

- ✓ Fahrt im modernen Komfortreisebus vom Terminal nach Dresden
- ✓ **gratis Bordverpflegung** (s. S. 24)
- ✓ **SCHUBERT Reisebegleitung**
- ✓ Eintritt Neues Grünes Gewölbe und Türkische Cammer
- ✓ Spanferkelessen im Pulverturm
- ✓ Freizeit für eigene Erkundungen

**Termin** 01.09.25

**PREIS** (p. P.) **99 €**

**Rabatt** (Eigenanreise Terminal) **10 €**

**Zustiege** **Ost**

ab\* **89,-** € p. P.

### Historisches Eisenach mit Besuch der Wartburg



inklusive Bordservice

#### Reiseleistungen

- ✓ Fahrt im modernen Komfortreisebus vom Terminal nach Eisenach
- ✓ **gratis Bordverpflegung** (s. S. 24)
- ✓ **SCHUBERT Reisebegleitung**
- ✓ Führung auf der Wartburg
- ✓ Mittagessen im „Eisenacher Hof“
- ✓ Altstadtführung

**Termin** 27.08.25

**PREIS** (p. P.) **99 €**

**Rabatt** (Eigenanreise Terminal) **10 €**

**Zustiege** **Süd**

ab\* **89,-** € p. P.



### Hamburg | Hafenrundfahrt & Elbphilharmonie



**inklusive Bordservice**

#### Reiseleistungen

- ✓ Fahrt im modernen Komfortreisebus vom Terminal nach Hamburg
- ✓ **gratis Bordverpflegung** (s.S. 24)
- ✓ **SCHUBERT Reisebegleitung**
- ✓ Hafenrundfahrt
- ✓ Stadtführung
- ✓ 1 x Fischbrötchen
- ✓ Eintritt auf die Plaza der Elbphilharmonie (nach Verfügbarkeit)

Termine	28.05.25	24.07.25
	16.09.25	21.10.25

**Preis (p.P.)** 99 €

**Rabatt (Eigenanreise Terminal)** 10 €

**Zustiege** West

Ein Besuch der Hansestadt Hamburg ist ohne eine Rundfahrt durch den Welthafen undenkbar. Steigen Sie ein und sehen Sie die Schönheiten und Sehenswürdigkeiten der Stadt. Erfahren Sie in sachkundigen und launigen Erklärungen Wissenswertes zur Stadt und ihrer Geschichte. Lehnen Sie sich zurück und genießen Sie die Aussicht. Im Anschluss an die Hafenrundfahrt statten Sie der Elbphilharmonie einen Besuch ab.

**ab\* 89,-** € p.P.

### Bremen | auf den Spuren der Bremer Stadtmusikanten



**inklusive Bordservice**

#### Reiseleistungen

- ✓ Fahrt im modernen Komfortreisebus vom Terminal nach Bremen
- ✓ **gratis Bordverpflegung** (s.S. 24)
- ✓ **SCHUBERT Reisebegleitung**
- ✓ Stadtführung Bremen
- ✓ Mittagessen im Ratskeller
- ✓ Freizeit für eigene Erkundungen

Termine	28.05.25	16.09.25
---------	----------	----------

**PREIS (p.P.)** 92 €

**Rabatt (Eigenanreise Terminal)** 10 €

**Zustiege** West

Erleben Sie bei einer fachkundigen Führung viel Wissenswertes über Bremen und begeben Sie sich auf die Spuren der „Bremer Stadtmusikanten“. Nachdem Sie das Mittagessen im Ratskeller eingenommen haben, bleibt Ihnen noch ausreichend Freizeit, um diese kulturelle Stadt auf eigene Faust zu erkunden. So werden Sie das Rathaus der Hansestadt in Augenschein nehmen, das auf der Liste des UNESCO Weltkulturerbes steht. Die Stadt lädt aber auch zum Bummeln, Flanieren und Spazieren ein.

**ab\* 82,-** € p.P.

### Bamberg | Faszination Weltkulturerbe



**inklusive Bordservice**

#### Reiseleistungen

- ✓ Fahrt im modernen Komfortreisebus vom Terminal nach Bamberg
- ✓ **gratis Bordverpflegung** (s.S. 24)
- ✓ **SCHUBERT Reisebegleitung**
- ✓ Stadtführung in Bamberg
- ✓ Mittagessen im Brauhaus „Schlenkerla“
- ✓ Freizeit für eigene Erkundungen

Termine	27.08.25	09.10.25
---------	----------	----------

**PREIS (p.P.)** 95 €

**Rabatt (Eigenanreise Terminal)** 10 €

**Zustiege** Süd



Erleben Sie den Zauber des UNESCO-Weltkulturerbes Bamberg. Wir laden Sie ein, Bambergs Stil und Charakter zu entdecken. Lernen Sie bei einer 2-stündigen Stadtführung die Sehenswürdigkeiten der Stadt kennen. Entdecken Sie die Bamberger Bierwelten bei einem zünftigen Mittagessen in der historischen Rauchbierbrauerei „Schlenkerla“ inmitten der Altstadt Bambergs. Im Anschluss haben Sie noch etwas Freizeit für einen Bummel. Gegen Nachmittag treten Sie die Heimreise an.

**ab\* 85,-** € p.P.

### Die goldene Stadt Prag | mit Moldauschiffahrt



**inklusive Bordservice**

#### Reiseleistungen

- ✓ Fahrt im modernen Komfortreisebus vom Terminal nach Prag
- ✓ **gratis Bordverpflegung** (s.S. 24)
- ✓ **SCHUBERT Reisebegleitung**
- ✓ 3-stündige Stadtführung
- ✓ 2-stündige Schifffahrt auf der Moldau inkl. Mittagessen

Termine		
12.05.25	18.06.25	15.07.25
22.08.25	25.09.25	14.10.25

**Preis (p.P.)** 99 €

**Rabatt (Eigenanreise Terminal)** 10 €

**Zustiege** Ost

Heute erwartet Sie eine der schönsten Städte Europas. Einzigartige Sehenswürdigkeiten, wie Hradschin, Karlsbrücke, das Goldene Gässchen oder der Wenzelsplatz begeistern jährlich unzählige Besucher. Während einer 3-stündigen Stadtführung und einer 2-stündigen Schifffahrt auf der Moldau, erfahren Sie alles Wissenswertes über Prag. An Bord erwartet Sie ein landestypisches Mittagsbuffet. Erkunden Sie anschließend noch etwas die Metropole an der Moldau mit ihrem historischen Stadtkern.

**ab\* 89,-** € p.P.

Hinweis: \*Preis inkl. Zustiegsrabatt bei Eigenanreise zum SCHUBERT TOURISTIK Terminal. Kostenfreie Zustiege s.S. 26.

## Ein schöner Tag in Paris

inklusive  
Bordservice

Am Abend beginnt unsere Reise nach Paris. Nach einer ruhigen Nachtfahrt im bequemen Komfortreisebus werden Sie am nächsten Morgen entspannt in Paris ankommen. Hier laden wir Sie zu einer interessanten Stadtrundfahrt ein. Entdecken Sie

Pariser Sehenswürdigkeiten wie den Eiffelturm, Triumphbogen, Sacré-Cœur, Montmartre und den Louvre. Anschließend haben Sie viel Freizeit für eigene Erkundungen. Buchen Sie unser Ausflugspaket und nehmen Sie an einer Bootsfahrt auf der Seine

teil. Nach einem erlebnisreichen Aufenthalt, fahren wir am Abend zurück. Am Morgen erreichen wir mit vielen neuen Eindrücken wieder unsere Abfahrtsorte Braunschweig und Aschersleben.



## Reiseleistungen

- ✓ Fahrt im modernen Komfortreisebus vom **SCHUBERT** Touristik Terminal nach Paris
- ✓ **gratis Bordverpflegung** (s. S. 24)
- ✓ **SCHUBERT** Reisebegleitung
- ✓ Stadtrundfahrt durch Paris mit örtliche Reiseleitung
- ✓ viel Freizeit in Paris

## Termine

04.04.–06.04.25

20.06.–22.06.25

22.08.–24.08.25

31.10.–02.11.25

Schiffahrt auf der Seine **20 €****Preis** (p.P.) **139 €****Zustiege** ST Terminal ASL, ZOB BS & HAN

nur **139,-** € p.P.

## Ein schöner Tag in Amsterdam

inklusive  
Bordservice

Nach der Nachtfahrt erwartet Sie ein Stadtrundgang durch Amsterdam. Entdecken Sie die zauberhafte Stadt mit Ihrem lokalen Stadtführer, der Ihnen die charmantesten Viertel, Märkte und kleinen Geschäfte zeigt.

Sie haben den gesamten Tag Zeit, die niederländische Hauptstadt auf eigene Faust zu erkunden. Besuchen Sie eines der zahlreichen Museen oder unternehmen Sie eine Grachtenrundfahrt auf den Kanälen der Stadt.



## Reiseleistungen

- ✓ Fahrt im modernen Komfortreisebus vom **SCHUBERT** Touristik Terminal nach Amsterdam
- ✓ **gratis Bordverpflegung** (s. S. 24)
- ✓ **SCHUBERT** Reisebegleitung
- ✓ Stadtrundgang durch Amsterdam mit örtlicher Reiseleitung
- ✓ viel Freizeit in Amsterdam

## Termine

02.05.–04.05.25

01.08.–03.08.25

24.10.–26.10.25

Grachtenrundfahrt **20 €****Preis** (p.P.) **159 €****Zustiege** ST Terminal ASL, ZOB BS & HAN

nur **159,-** € p.P.

## Ein schöner Tag in Kopenhagen



inklusive  
Bordservice

Nach einer bequemen Nachtfahrt Richtung Dänemark und der Fährüberfahrt von Puttgarden nach Rødby erkunden Sie am Morgen die dänische Hauptstadt bei einer Stadtführung mit unserem örtlichen Reiseleiter. Lernen Sie Kopenhagen kennen und bestaunen Sie prachtvolle Bauten, schöne Plätze, unzählige Kirchen sowie die berühmte Kleine Meerjungfrau, welche an den dänischen Autor

Hans Christian Andersen erinnert und zum Wahrzeichen der Stadt wurde. Mehrere Schlösser liegen direkt in der Innenstadt, wie zum Beispiel die Amalienborg mit dem imposanten Schlossplatz und der Wachablösung. Ebenfalls sehr sehenswert ist der innerstädtische Wasserarm Nyhavn, der im Sommer beinahe südländisches Flair vermittelt.



### Reiseleistungen

- ✓ Fahrt im modernen Komfortreisebus vom **SCHUBERT** Touristik Terminal nach Kopenhagen
- ✓ **gratis Bordverpflegung** (s.S. 24)
- ✓ **SCHUBERT** Reisebegleitung
- ✓ Fährüberfahrt Puttgarden – Rødby und zurück
- ✓ Stadtrundfahrt durch Kopenhagen mit örtlicher RL
- ✓ viel Freizeit in Kopenhagen

### Termine

04.07.–06.07.25

19.09.–21.09.25

Preis (p.P.) **149 €**

Zustiege ST Terminal ASL, ZOB BS & HAN

nur **149,-** € p.P.

## Ein schöner Tag in Brügge



inklusive  
Bordservice

Nach einer entspannten Nachtfahrt lernen Sie bei einer Stadtführung die „Perle Flanderns“ kennen. Sie besuchen den Markt, die Stadthalle und den Belfried. Als nächsten Höhepunkt passieren Sie die Heilig Blut Basilika, mit der berühmten Phiole von Christus und die eindrucksvolle Liebfrauenkirche. Sie haben im Anschluss

Freizeit in der Stadt. Bummeln Sie durch die zahlreichen Schokoladenläden, probieren Sie frische belgische Waffeln oder originale Pommes. Bei einer beschaulichen Bootsfahrt durch die Grachten der bezaubernden Stadt, eröffnet sich Ihnen eine noch schönere Sicht auf Brügge.



### Reiseleistungen

- ✓ Fahrt im modernen Komfortreisebus vom **SCHUBERT** Touristik Terminal nach Brügge
- ✓ **gratis Bordverpflegung** (s.S. 24)
- ✓ **SCHUBERT** Reisebegleitung
- ✓ Stadtrundgang durch Brügge mit örtlicher Reiseleitung
- ✓ viel Freizeit in Brügge

### Termin

29.05.–31.05.25

Grachtenrundfahrt **20 €**

Preis (p.P.) **139 €**

Zustiege ST Terminal ASL & BS

nur **139,-** € p.P.

## Ein schöner Tag in Wien

inklusive  
Bordservice

Nach einer entspannten Nachtfahrt erwartet Sie am Morgen eine erlebnisreiche Stadtführung durch Wien. Um die Zeit in der Walzermetropole optimal zu nutzen, wird Ihnen die örtliche Reiseleitung „ihre Stadt“ näherbringen. Bei einer interessanten Stadtrundfahrt sehen Sie die vielen Pracht-

bauten und schönen Plätze, unter anderem die berühmte Ringstraße mit Oper, Burgtheater und Parlament, das Schloss Belvedere und den Karlsplatz. Anschließend haben Sie Freizeit, um die Stadt auf eigene Faust zu erkunden. Bestaunen Sie die Wiener Hofburg oder amüsieren Sie

sich im Wiener Prater. Zum Abschluss können Sie dem Wiener Naschmarkt und Lokalen einen Besuch abstatten oder gönnen sich in einem typischen Wiener Kaffeehaus ein Stück Sachertorte. Mit vielen tollen neuen Eindrücken reisen Sie wieder nach Hause.



## Reiseleistungen

- ✓ Fahrt im modernen Komfortreisebus vom **SCHUBERT** Touristik Terminal nach Wien
- ✓ **gratis Bordverpflegung** (s. S. 24)
- ✓ **SCHUBERT** Reisebegleitung
- ✓ Stadtrundfahrt durch Wien mit örtlicher Reiseleitung
- ✓ viel Freizeit in Wien

## Termine

11.07.–13.07.25

26.09.–28.09.25

Preis (p.P.)

139 €

Zustiege

ST Terminal ASL

nur **139,-** € p.P.

## Ein schöner Tag in Budapest

inklusive  
Bordservice

Nach einer entspannten Nachtfahrt in Richtung Budapest erwartet Sie am Morgen eine Stadtrundfahrt durch den Stadtteil Pest. Entdecken Sie die zauberhafte Stadt mit Ihrem lokalen Stadtführer, der Ihnen den Heldenplatz und das Stadtwäldchen mit schönen Fotostopps zeigt. Angekom-

men in der Innenstadt haben Sie den gesamten Tag Zeit, die ungarische Metropole auf eigene Faust zu erkunden. Besuchen Sie das Burgviertel oder unternehmen Sie einen Spaziergang zur Matthias Kirche oder der Fischerbastei. In der Markthalle erwarten Sie viele ungarische Spezialitäten.



## Reiseleistungen

- ✓ Fahrt im modernen Komfortreisebus vom **SCHUBERT** Touristik Terminal nach Budapest
- ✓ **gratis Bordverpflegung** (s. S. 24)
- ✓ **SCHUBERT** Reisebegleitung
- ✓ Stadtrundfahrt durch Budapest mit örtlicher Reiseleitung
- ✓ viel Freizeit in Budapest

## Termin

03.10.–05.10.25

Preis (p.P.)

139 €

Zustiege

ST Terminal ASL

nur **139,-** € p.P.

### Ein schöner Tag im Spreewald



inklusive Bordservice



#### Reiseleistungen

- ✓ Fahrt im modernen Komfortreisebus vom Terminal in d. Spreewald
- ✓ **gratis Bordverpflegung** (s. S. 24)
- ✓ **SCHUBERT Reisebegleitung**
- ✓ Kahnfahrt
- ✓ Mittagessen im Café Nußbaum
- ✓ Besuch der Gurkeinlegerei „Rabe“ inklusive Verkostung

Termine 2025	25.04.	07.05.
	03.06.	11.06.
	20.06.	04.07.
	23.07.	07.08.
	09.09.	24.09.

**PREIS** (p. P.) **109 €**

**Rabatt** (Eigenanreise Terminal) **10 €**

**Zustiege** Nord

Herzlich Willkommen im Spreewald! Sie starten mit einer idyllischen Kahnfahrt durch die einmalige Auenlandschaft des Spreewaldes. Nach einem kräftigen Mittagessen geht es weiter zur Gurkeinlegerei Rabe. Erfahren Sie hier, wie die Gurke in das Glas kommt, die Sie natürlich auch verkosten.

ab\* **99,-** € p. P.

### Traumtag in der Sächsischen Schweiz

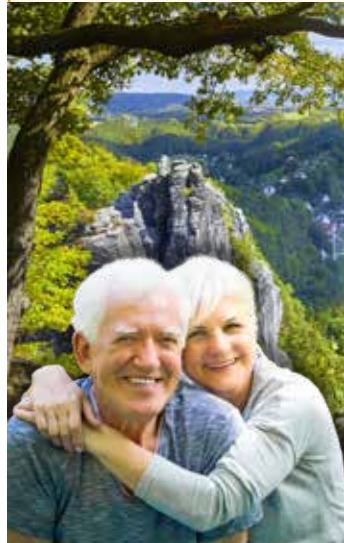

inklusive Bordservice

#### Reiseleistungen

- ✓ Fahrt im mod. Komfortreisebus v. Terminal in d. Sächsische Schweiz
- ✓ **gratis Bordverpflegung** (s. S. 24)
- ✓ **SCHUBERT Reisebegleitung**
- ✓ Rundfahrt Sächsische Schweiz
- ✓ Besuch Schlosspark Pillnitz inkl. Eintritt
- ✓ Mittagessen im „Brauhaus“ Pirna
- ✓ Besuch Bastei & Besuch mit Eintritt Festung Königstein

Termine	30.05.25
	17.07.25
	22.09.25

**PREIS** (p. P.) **109 €**

**Rabatt** (Eigenanreise Terminal) **10 €**

**Zustiege** Ost

Unser Traumtag beginnt mit einer eindrucksvollen Führung durch die Gärten des imposanten Schloss Pillnitz. Nach dem Mittagessen in Pirna besuchen wir die Bastei mit dem malerischen Blick auf die Basteibrücke und die atemberaubende Aussicht auf das tief unten liegende Elbtal und die Tafelberge. Begleiten Sie uns durch grüne Wälder und Berge vorbei an kleinen Tälern mit romantischen Städtchen und der Festung Königstein.

ab\* **99,-** € p. P.

### Kasseler Wasserspiele im Bergpark Wilhelmshöhe



inklusive Bordservice

#### Reiseleistungen

- ✓ Fahrt im modernen Komfortreisebus vom Terminal nach Kassel
- ✓ **gratis Bordverpflegung** (s. S. 24)
- ✓ **SCHUBERT Reisebegleitung**
- ✓ Freizeit in Kassel
- ✓ Mittagessen im Restaurant
- ✓ Eintritt und Führung der Kasseler Wasserspiele im Bergpark

Hinweis: Die Wasserspiele sind ausschließlich zu Fuß erreichbar. Wir empfehlen festes Schuhwerk. Es sind sehr viele Treppen zu steigen.

Termine	29.05.25
	16.07.25
	03.09.25

**PREIS** (p. P.) **99 €**

**Rabatt** (Eigenanreise Terminal) **10 €**

**Zustiege** West

ab\* **89,-** € p. P.

### Auf ein Pils nach Pilsen



inklusive Bordservice

#### Reiseleistungen

- ✓ Fahrt im modernen Komfortreisebus vom Terminal nach Pilsen
- ✓ **gratis Bordverpflegung** (s. S. 24)
- ✓ **SCHUBERT Reisebegleitung**
- ✓ Stadtrundgang mit örtlicher Reiseleitung
- ✓ Haxenessen in einem tschechischen Restaurant
- ✓ Besuch eines Brauereimuseums und Kostprobe eines Pils

Termin	30.09.25
--------	----------

**PREIS** (p. P.) **94 €**

**Rabatt** (Eigenanreise Terminal) **10 €**

**Zustiege** Ost

ab\* **84,-** € p. P.

### MDR Studiotour in Leipzig



inklusive Bordservice

#### Reiseleistungen

- ✓ Fahrt im modernen Komfortreisebus vom Terminal nach Leipzig
- ✓ **gratis Bordverpflegung** (s. S. 24)
- ✓ **SCHUBERT Reisebegleitung**
- ✓ Studioführung beim MDR
- ✓ Mittagessen in „Auerbachs Keller“
- ✓ Freizeit für eigene Erkundungen

Termin	18.09.25
--------	----------

**PREIS** (p. P.) **104 €**

**Rabatt** (Eigenanreise Terminal) **10 €**

**Zustiege** Ost

ab\* **94,-** € p. P.

### Flughafenbesichtigung Halle/Leipzig



inklusive Bordservice

#### Reiseleistungen

- ✓ Fahrt im Komfortreisebus vom Terminal nach Leipzig
- ✓ **gratis Bordverpflegung** (s. S. 24)
- ✓ **SCHUBERT Reisebegleitung**
- ✓ Flughafenrundfahrt im Bus
- ✓ Mittagessen in „Auerbachs Keller“
- ✓ Freizeit für eigene Erkundungen

Hinweis: Personalausweis wird benötigt!

Termin	29.07.25
--------	----------

**PREIS** (p. P.) **99 €**

**Rabatt** (Eigenanreise Terminal) **10 €**

**Zustiege** Ost

ab\* **89,-** € p. P.

Hinweis: \*Preis inkl. Zustiegsrabatt bei Eigenanreise zum SCHUBERT TOURISTIK Terminal. Kostenfreie Zustiege s. S. 26.

### Steinhuder Meer mit Heidelbeerexpress



inklusive Bordservice

#### Reiseleistungen

- ✓ Fahrt im mod. Komfortreisebus v. Terminal zum Steinhuder Meer
- ✓ **gratis Bordverpflegung** (s. S. 24)
- ✓ **SCHUBERT Reisebegleitung**
- ✓ 1 x Fischbrötchen
- ✓ Rundfahrt Heidelbeerplantage mit dem Heidelbeerexpress
- ✓ Kaffee & Kuchen im Hofcafé
- ✓ Heidelbeer-Weinprobe

Termine	18.06.25	08.07.25
	30.07.25	26.08.25

PREIS (p. P.) **89 €**

Rabatt (Eigenreise Terminal) **10 €**

Zustiege **West**

Kommen Sie mit uns in das schöne Niedersachsen. Neben der großen Wasserfläche wird die Landschaft des Naturparks Steinhuder Meer von der reizvollen Abfolge von Dünen, Mooren, Wiesen und Wäldern bestimmt. Nach Ankunft am Steinhuder Meer verkosten Sie ein Fischbrötchen. Bei etwas Freizeit können Sie im Anschluss die Schönheiten des Steinhuder Meeres genießen, bevor die Rundfahrt mit dem Heidelbeerexpress inklusive einer Weinprobe beginnt und Sie Ihr Kaffee- und Kuchengedeck im Hofcafé einnehmen.

ab\* **79,-** € p. P.

### Lüneburger Heide mit Kremserfahrt



inklusive Bordservice



#### Reiseleistungen

- ✓ Fahrt im mod. Komfortreisebus v. Terminal in die Lüneburger Heide
- ✓ **gratis Bordverpflegung** (s. S. 24)
- ✓ **SCHUBERT Reisebegleitung**
- ✓ Kremserfahrt durch die Lüneburger Heide
- ✓ Mittagessen im Heidemuseum
- ✓ Freizeit in Celle

Termine	08.07.25	30.07.25
	12.08.25	26.08.25

PREIS (p. P.) **104 €**

Rabatt (Eigenreise Terminal) **10 €**

Zustiege **West**

Der Naturpark Lüneburger Heide ist immer eine Reise wert! Auf einer Fläche von 1.130 Quadratkilometern erstreckt sich der Naturpark. In seinem Zentrum findet man das 23.440 Hektar große Naturschutzgebiet mit den größten zusammenhängenden Heideflächen Mitteleuropas. Erleben Sie eine der schönsten und ältesten Kulturlandschaften Deutschlands. Entdecken Sie bei einer gemütlichen Kremserfahrt die verborgenen Wunder der Natur und lassen Sie Ihre Seele baumeln. Inmitten des Naturschutzgebiets ist das Mittagessen für Sie vorbereitet.

ab\* **94,-** € p. P.

### Beelitzer Spargelessen



inklusive Bordservice

#### Reiseleistungen

- ✓ Fahrt im modernen Komfortreisebus vom Terminal nach Klaistow
- ✓ **gratis Bordverpflegung** (s. S. 24)
- ✓ **SCHUBERT Reisebegleitung**
- ✓ Betriebsführung
- ✓ Spargelessen auf dem Spargelhof
- ✓ Freizeit für eigene Erkundungen

Termin	08.05.25
--------	----------

PREIS (p. P.) **89 €**

Rabatt (Eigenreise Terminal) **10 €**

Zustiege **Nord**

ab\* **79,-** € p. P.

### Die bunte Welt der Kürbisse



inklusive Bordservice

#### Reiseleistungen

- ✓ Fahrt im modernen Komfortreisebus vom Terminal nach Klaistow
- ✓ **gratis Bordverpflegung** (s. S. 24)
- ✓ **SCHUBERT Reisebegleitung**
- ✓ Mittagessen am Kürbisbuffet
- ✓ Eintritt und Führung zur Kürbisausstellung
- ✓ Freizeit für eigene Erkundungen

Termin	24.09.25
--------	----------

PREIS (p. P.) **94 €**

Rabatt (Eigenreise Terminal) **10 €**

Zustiege **Nord**

ab\* **84,-** € p. P.

### Baumkronenpfad Beelitz-Heilstätten

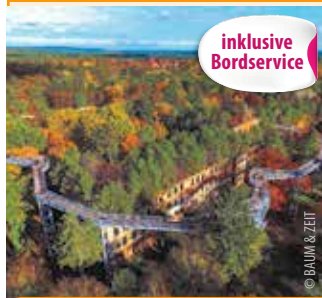

inklusive Bordservice

#### Reiseleistungen

- ✓ Fahrt im modernen Komfortreisebus vom Terminal nach Klaistow
- ✓ **gratis Bordverpflegung** (s. S. 24)
- ✓ **SCHUBERT Reisebegleitung**
- ✓ Mittagessen am Heidelbeerbuffet
- ✓ Eintritt Baumkronenpfad Beelitz
- ✓ Führung Beelitz-Heilstätten
- ✓ Freizeit für eigene Erkundungen

Termin	29.07.25
--------	----------

PREIS (p. P.) **109 €**

Rabatt (Eigenreise Terminal) **10 €**

Zustiege **Nord**

ab\* **99,-** € p. P.

### Besuch der Winzervereinigung Freyburg



inklusive Bordservice

#### Reiseleistungen

- ✓ Fahrt im modernen Komfortreisebus vom Terminal nach Freyburg
- ✓ **gratis Bordverpflegung** (s. S. 24)
- ✓ **SCHUBERT Reisebegleitung**
- ✓ Freizeit in Naumburg
- ✓ Mittagessen im Künstlerkeller
- ✓ Kellerführung in der Winzervereinigung
- ✓ 3-er Weinprobe

Termin	28.08.25
--------	----------

PREIS (p. P.) **99 €**

Rabatt (Eigenreise Terminal) **10 €**

Zustiege **Süd**

ab\* **89,-** € p. P.

### Gondelfahrt im Wörlitzer Park



inklusive Bordservice

#### Reiseleistungen

- ✓ Fahrt im modernen Komfortreisebus vom **SCHUBERT TOURISTIK** Terminal nach Wörlitz
- ✓ **gratis Bordverpflegung** (s. S. 24)
- ✓ **SCHUBERT Reisebegleitung**
- ✓ Gondelfahrt durch den Wörlitzer Park
- ✓ Mittagessen im „Wörlitzer Hof“
- ✓ Freizeit für eigene Erkundungen

Termine 13.05.25 05.08.25

Preis (p. P.) 94 €

Rabatt (Eigenanreise Terminal) 10 €

Zustiege Ost

Der Wörlitzer Park ist nicht nur einer der größten, sondern auch einer der ältesten und bedeutendsten Landschaftsparks Europas. Der Park zählt seit dem Jahr 2000 zum UNESCO Weltkulturerbe. Genießen Sie bei einer Gondelfahrt die romantische und reizvolle Natur. Nach dem Mittagessen haben Sie ausreichend Freizeit, um die sagenhaften Parkanlagen zu erkunden.

ab\* **84,-** € p. P.

### Gartenkunst im Land der Sorben



inklusive Bordservice

#### Reiseleistungen

Die andere Bummeltour durch die sorbische Lausitz! Gut essen, ein Kloster bestaunen, Geschichten lauschen und im Erlebnisparkcenter Mammutbäume bewundern! Die Mischung macht's! In einem sorbischen Gasthof empfängt Sie der Wirt traditionell mit Brot und Salz und bringt Ihnen die Bräuche der Sorben näher. Gut gestärkt setzen Sie die Rundfahrt fort. Sie stoppen am Kloster Marienstern und am "weißen Friedhof" in Ralbitz. Natürlich hören Sie auch von der besonderen Quelle im Wallfahrtsort Rosenthal. Am Nachmittag erleben Sie noch ein etwas anderes Gartencenter. Hier wachsen je nach Jahreszeit nicht nur Rhododendren, viele Gemüsesorten und Obstgehölze; in der Oberlausitz stehen auch veredelte Pflanzen, wie Bonsais, im Mittelpunkt der Gartenkunst. Lassen Sie sich mitnehmen auf eine unterhaltsame und höchst interessante Führung durch das Erlebnisparkcenter.

- ✓ Fahrt im modernen Komfortreisebus vom **SCHUBERT TOURISTIK** Terminal in die Lausitz
- ✓ **gratis Bordverpflegung** (s. S. 24)
- ✓ **SCHUBERT Reisebegleitung**
- ✓ Fahrt durch die sorbisch-katholische Lausitz mit örtlicher RL
- ✓ Mittagessen
- ✓ kleiner Vortrag Brauchtum & Traditionen durch den Wirt
- ✓ Abstecher nach Ralbitz-Rosenthal
- ✓ Führung durch das Erlebnisparkcenter

Termine 06.05.25 19.08.25

Preis (p. P.) 99 €

Rabatt (Eigenanreise Terminal) 10 €

Zustiege Ost

ab\* **89,-** € p. P.

### Gartenträume Bad Muskau & Kromlau



inklusive Bordservice

#### Reiseleistungen

- ✓ Fahrt im modernen Komfortreisebus vom **SCHUBERT TOURISTIK** Terminal nach Bad Muskau
- ✓ **gratis Bordverpflegung** (s. S. 24)
- ✓ **SCHUBERT Reisebegleitung**
- ✓ ganztägige Gästeführung Bad Muskau und Kromlau
- ✓ Mittagessen am Fürst-Pückler-Park
- ✓ Abstecher zum Fürst-Pückler-Park in Bad Muskau
- ✓ Kaffeegedeck
- ✓ Abstecher zum Kromlauer Park

Termine 09.07.25 25.08.25

Preis (p. P.) 105 €

Rabatt (Eigenanreise Terminal) 10 €

Zustiege Ost

Eine moderierte Rundfahrt bringt Sie quer durch die Lausitz nach Bad Muskau. Nach einer gemeinsamen Stärkung zur Mittagszeit flanieren Sie um das fürstliche Schlossensemble und entdecken weitläufige Wiesen mit majestätischen Bäumen, geschwungenen Wegen, pittoresken Seen, Flüsschen und einzigartigen Brücken. Im komplett restaurierten Schloss beleuchtet eine multimediale Ausstellung das Leben des Erschaffers dieser Anlage. Ob Gartenkünstler, Schriftsteller, Lebemann, Abenteurer, Politiker - Fürst Pückler ist ein Unikat. Bei einem kleinen Spaziergang erleben Sie am Nachmittag außerdem die wunderbare Parkanlage des Kromlauer Parks mit der berühmten Rakotzbrücke. Besonders schön ist es hier während der Rhododendronblüte. Zum gelungenen Tagesabschluss kehren Sie noch zu Kaffee und Kuchen ein.

ab\* **95,-** € p. P.

### Herrenhäuser Gärten in Hannover



inklusive Bordservice

#### Reiseleistungen

- ✓ Fahrt im modernen Komfortreisebus vom Terminal nach Hannover
- ✓ **gratis Bordverpflegung** (s. S. 24)
- ✓ **SCHUBERT Reisebegleitung**
- ✓ Eintritt Großer Garten, Berggarten und Schloss Herrenhausen
- ✓ Führung Großer Garten
- ✓ Kaffee und Kuchen
- ✓ Freizeit für eigene Erkundungen

Termine 29.05.25 03.09.25

PREIS (p. P.) 94 €

Rabatt (Eigenanreise Terminal) 10 €

Zustiege West

ab\* **84,-** € p. P.

### Harz mit großer 3-Talsperrenrundfahrt



inklusive Bordservice

#### Reiseleistungen

- ✓ Fahrt im modernen Komfortreisebus vom Terminal in den Harz
- ✓ **gratis Bordverpflegung** (s. S. 24)
- ✓ **SCHUBERT Reisebegleitung**
- ✓ 2-Gänge Mittagessen
- ✓ Stadtführung in Goslar
- ✓ 3-Talsperrenfahrt & Harzrundfahrt
- ✓ Windbeutel Kaffee Gedeck

Termine 26.07.25 19.09.25

PREIS (p. P.) 105 €

Rabatt (Eigenanreise Terminal) 10 €

Zustiege West

ab\* **95,-** € p. P.

Hinweis: \*Preis inkl. Zustiegsrabatt bei Eigenanreise zum SCHUBERT TOURISTIK Terminal. Kostenfreie Zustiege s. S. 26.

### Leipzig Zoo – mit Gondwanaland

Erleben Sie einen schönen Tag im Zoo Leipzig. Es gibt insgesamt fünf Themenwelten im Zoo zu bestaunen. Sie können durch die endlose Weite Afrikas streifen, durch den Gründer-Garten spazieren, den fernen Osten ganz nah erleben oder erforschen Sie unsere nächsten Verwandten und stimmen Sie sich auf weitere Abenteuer ein. Entdecken Sie drei Kontinente unter einem Dach! Im Gondwanaland spüren Sie den tropischen Regenwald Afrikas, Asiens und Südamerikas. Auf dieser überdachten Fläche leben 100 exotische Tierarten und fast 500 Pflanzenarten. Folgen Sie den Dschungelpfaden, erklettern Sie den Baumwipfelpfad und lassen Sie sich bei einer Bootsfahrt auf dem Urwaldfluss Gamanil durch die Erdgeschichte und den Regenwald treiben. Die Lebensräume der Tiere werden sehr authentisch und artgerecht gestaltet. Im Zoo Leipzig finden Sie neben vielen Vögeln, Fischen und Reptilien auch Schneeleoparden, Schimpansen, Otter, Nashörner, Elefanten und Giraffen.



inklusive Bordservice

#### Reiseleistungen

- ✓ Fahrt im modernen Komfortreisebus vom Terminal nach Leipzig
- ✓ **gratis Bordverpflegung** (s. S. 24)
- ✓ **SCHUBERT Reisebegleitung**
- ✓ Eintritt in den Zoo
- ✓ Freizeit für eigene Erkundungen
- ✓ Kinder bis 16 Jahre: 84,- €

Termine	13.05.25	10.07.25
	05.08.25	18.09.25

PREIS (p. P.) **89 €**

Rabatt (Eigenanreise Terminal) **10 €**

Zustiege **Ost**

ab\* **79,-** € p. P.

### Erlebnis-Zoo Hannover



inklusive Bordservice

#### Reiseleistungen

- ✓ Fahrt im modernen Komfortreisebus vom Terminal nach Hannover
- ✓ **gratis Bordverpflegung** (s. S. 24)
- ✓ **SCHUBERT Reisebegleitung**
- ✓ Eintritt in den Zoo
- ✓ Kinder bis 16 Jahre: 84,- €

Termin **16.07.25**

PREIS (p. P.) **89 €**

Rabatt (Eigenanreise Terminal) **10 €**

Zustiege **West**

ab\* **79,-** € p. P.

### Karls Erdbeerhof



inklusive Bordservice

#### Reiseleistungen

- ✓ Fahrt im modernen Komfortreisebus vom Terminal nach Elstal
- ✓ **gratis Bordverpflegung** (s. S. 24)
- ✓ **SCHUBERT Reisebegleitung**
- ✓ Besuch des Karls Erlebnis-Dorfs
- ✓ Freizeit für eigene Erkundungen

Termin **22.07.25**

PREIS (p. P.) **75 €**

Rabatt (Eigenanreise Terminal) **10 €**

Zustiege **Nord**

ab\* **65,-** € p. P.

### Serengeti-Park Hodenhagen



inklusive Bordservice

© Serengeti-Park Hodenhagen

#### Reiseleistungen

- ✓ Fahrt im modernen Komfortreisebus vom Terminal nach Hodenhagen
- ✓ **gratis Bordverpflegung** (s. S. 24)
- ✓ **SCHUBERT Reisebegleitung**
- ✓ Eintritt und Bussafari
- ✓ Kaffee und Kuchen
- ✓ Freizeit für eigene Erkundungen
- ✓ Kinder bis 12 Jahre: 99,- €

Termine	01.07.25
	06.08.25
	10.09.25

PREIS (p. P.) **105 €**

Rabatt (Eigenanreise Terminal) **10 €**

Zustiege **West**

ab\* **95,-** € p. P.

Kommen Sie mit uns in den Serengeti-Park Hodenhagen und begeben Sie sich bei einer Bussafari durch die Wildnis auf Erkundungstour. Erleben Sie 1.500 freilebende Tiere, wie Elefanten, Nashörner, Löwen, Giraffen, Zebras und viele, viele andere Exoten auf einem zehn Kilometer-Trip – und seien Sie mittendrin!

### Einkaufen in Polen – Slubice



inklusive Bordservice

#### Reiseleistungen

- ✓ Fahrt im modernen Komfortreisebus vom Terminal nach Slubice
- ✓ **gratis Bordverpflegung** (s. S. 24)
- ✓ **SCHUBERT Reisebegleitung**
- ✓ ca. 4 Std. Freizeit in Slubice für Ihre Einkäufe

Termine 2025			
27.03.	05.04.	14.04.	23.04.
15.05.	04.06.	30.06.	18.07.
15.09.	01.10.	08.11.	29.11.

PREIS (p. P.) **59 €**

Rabatt (Eigenanreise Terminal) **10 €**

Zustiege **Ost**

ab\* **49,-** € p. P.

### Einkaufen in Polen – Bad Muskau



inklusive Bordservice

#### Reiseleistungen

- ✓ Fahrt im mod. Komfortreisebus vom Terminal nach Bad Muskau
- ✓ **gratis Bordverpflegung** (s. S. 24)
- ✓ **SCHUBERT Reisebegleitung**
- ✓ ca. 4 Std. Freizeit in Bad Muskau für Ihre Einkäufe

Termine	15.04.25
	18.05.25
	28.10.25

PREIS (p. P.) **59 €**

Rabatt (Eigenanreise Terminal) **10 €**

Zustiege **Ost**

ab\* **49,-** € p. P.



### Schifffahrt | von Brandenburg nach Magdeburg



inklusive  
Bordservice

#### Reiseleistungen

- ✓ Fahrt im modernen Komfortreisebus vom **SCHUBERT TOURISTIK** Terminal nach Brandenburg
  - ✓ **gratis Bordverpflegung** (s. S. 24)
  - ✓ **SCHUBERT Reisebegleitung**
  - ✓ Begrüßungsgetränk an Bord
  - ✓ 8-stündige Schifffahrt
  - ✓ Erläuterungen des Kapitäns
  - ✓ Mittagessen (an Bord zubereitet)
  - ✓ Kaffee und Kuchen an Bord
- Hinweis: \*in umgekehrter Reihenfolge

Termine	21.06.25*	26.06.25
	13.07.25	13.08.25

Preis (p. P.) **124 €**

Rabatt (Eigenanreise Terminal) **10 €**

Zustiege **Nord**

ab\* **114,-** € p. P.

Ihr Kapitän steuert der Vorstadtschleuse Brandenburg entgegen. Dann geht es vorüber an der Einmündung des Kleinen- & Großen Beetzsees zum Silokanal. Über den Quenzsee, den Plauer See und den Wendsee geht es zum Elbe-Havel-Kanal. Wir passieren Genthin und Burg, die Schleuse Zerben und erreichen die Doppelschleuse Hohenwarthe. Weiter geht es dann im Mittellandkanal. Am Schiffshebewerk Rothensee endet unsere Reise.

### Wasserstraßenkreuz Magdeburg



inklusive  
Bordservice

#### Reiseleistungen

- ✓ Fahrt im modernen Komfortreisebus vom **SCHUBERT TOURISTIK** Terminal nach Magdeburg
- ✓ **gratis Bordverpflegung** (s. S. 24)
- ✓ **SCHUBERT Reisebegleitung**
- ✓ 5,5 stündige Schifffahrt Wasserstraßenkreuz Magdeburg
- ✓ Erläuterungen des Kapitäns
- ✓ Mittagessen (an Bord zubereitet)
- ✓ Kaffee und Kuchen an Bord

Termine	27.06.25	14.08.25
---------	----------	----------

Preis (p. P.) **119 €**

Rabatt (Eigenanreise Terminal) **10 €**

Zustiege **Nord**

ab\* **109,-** € p. P.



Am Morgen erfolgt die Einschiffung an der Anlegestelle am Schiffshebewerk Magdeburg Rothensee. Nach der Talschleuse Rothensee steuern wir über den Rothenseer Verbindungskanal die Schleuse Niegripp an und gelangen über den Niegripper See zum Elbe-Havel-Kanal. Dann geht es zur Doppelschleuse Hohenwarthe. Von der längsten Kanalbrücke der Welt haben Sie einen atemberaubenden Blick. Nach der Passage erreichen wir die Anlegestelle in Rothensee.

### Floßfahrt über den Stausee Wendefurth



inklusive  
Bordservice

#### Reiseleistungen

- ✓ Fahrt im modernen Komfortreisebus vom Terminal in den Harz
- ✓ **gratis Bordverpflegung** (s. S. 24)
- ✓ **SCHUBERT Reisebegleitung**
- ✓ Floßfahrt Stausee Wendefurth
- ✓ Mittagessen an Bord
- ✓ Eintritt Hängebrücke TITAN RT
- ✓ Führung Harzköhlerei
- ✓ Kaffeetrinken in der Köhlerhütte

Termin	09.08.25
--------	----------

PREIS (p. P.) **109 €**

Rabatt (Eigenanreise Terminal) **10 €**

Zustiege **West**

ab\* **99,-** € p. P.

### Potsdamer Schlösserfahrt



inklusive  
Bordservice

#### Reiseleistungen

- ✓ Fahrt im modernen Komfortreisebus vom Terminal nach Potsdam
- ✓ **gratis Bordverpflegung** (s. S. 24)
- ✓ **SCHUBERT Reisebegleitung**
- ✓ Stadtführung Potsdam mit Parkführung am Schloss Sanssouci
- ✓ Mittagessen im El Puerto
- ✓ Schlösserschiffahrt & Kaffeegedeck

Termin	22.07.25
--------	----------

PREIS (p. P.) **124 €**

Rabatt (Eigenanreise Terminal) **10 €**

Zustiege **Nord**

ab\* **114,-** € p. P.

### Potsdamer 7-Seen Rundfahrt



inklusive  
Bordservice

#### Reiseleistungen

- ✓ Fahrt im modernen Komfortreisebus vom **SCHUBERT TOURISTIK** Terminal nach Potsdam
- ✓ **gratis Bordverpflegung** (s. S. 24)
- ✓ **SCHUBERT Reisebegleitung**
- ✓ Stadtführung Potsdam mit Parkführung am Schloss Sanssouci
- ✓ Mittagessen im El Puerto
- ✓ 7-Seenrundfahrt mit Kaffeegedeck

Termine	16.06.25
	23.07.25
	15.10.25

Preis (p. P.) **109 €**

Rabatt (Eigenanreise Terminal) **10 €**

Zustiege **Nord**

ab\* **99,-** € p. P.



Lassen Sie sich bei einem Spaziergang in die einzigartige Park- und Kulturlandschaft Potsdams entführen. Nach dem Mittagessen genießen Sie bei einer Schifffahrt mit Kaffee und Kuchen die malerische Landschaft in und um Berlin.

Hinweis: \*Preis inkl. Zustiegsrabatt bei Eigenanreise zum SCHUBERT TOURISTIK Terminal. Kostenfreie Zustiege s. S. 26.

### Berlin mit großer Schifffahrt



inklusive Bordservice



Entdecken Sie Berlin per Schiff. Die Fahrt beginnt an der Schlossbrücke am Charlottenburger Ufer. Von dort aus fahren Sie entlang des Hansaviertels und Spreebogens. Sehen Sie unter anderem Schloss Bellevue, das Bundeskanzleramt, den Reichstag, die Museumsinsel, den Dom und das wunderschöne Nikolaiviertel. Nachmittags haben Sie genügend Zeit, um die Hauptstadt Berlin auf eigene Faust zu erkunden. Bummeln Sie durch die Innenstadt, schlendern Sie zum Brandenburger Tor oder schauen Sie sich weitere Sehenswürdigkeiten der Weltmetropole an.

#### Reiseleistungen

- ✓ Fahrt im modernen Komfortreisebus vom **SCHUBERT** Touristik Terminal nach Berlin
- ✓ **gratis Bordverpflegung** (s. S. 24)
- ✓ **SCHUBERT** Reisebegleitung
- ✓ 2,5-Std. Schifffahrt auf der Spree
- ✓ Freizeit für eigene Erkundungen

Termine	07.05.25	11.06.25
	07.08.25	09.09.25

Preis (p.P.) **89 €**

Rabatt (Eigenreise Terminal) **10 €**

Zustiege **Nord**

ab\* **79,-** € p.P.

### Naturparadies Steinhuder Meer



inklusive Bordservice

#### Reiseleistungen

- ✓ Fahrt im modernen Komfortreisebus vom **SCHUBERT** Touristik Terminal zum Steinhuder Meer
- ✓ **gratis Bordverpflegung** (s. S. 24)
- ✓ **SCHUBERT** Reisebegleitung
- ✓ Freizeit für eigene Erkundungen
- ✓ Schifffahrt
- ✓ Kaffee und Kuchen an Bord

Termine	01.07.25
	06.08.25
	10.09.25

Preis (p.P.) **94 €**

Rabatt (Eigenreise Terminal) **10 €**

Zustiege **West**

ab\* **84,-** € p.P.

Kommen Sie mit uns in das schöne Niedersachsen zum Steinhuder Meer. Nach der Ankunft am Steinhuder Meer haben Sie die Möglichkeit, eine der Aalruchereien zu besuchen mit eventuellem Einkauf und Mittagessen. Anschließend entspannen Sie bei einer Rundfahrt auf dem größten Binnensee Niedersachsens mit Kaffee und Kuchen.

### Große Havelseerundfahrt



inklusive Bordservice

#### Reiseleistungen

- ✓ Fahrt im modernen Komfortreisebus vom Terminal nach Berlin
- ✓ **gratis Bordverpflegung** (s. S. 24)
- ✓ **SCHUBERT** Reisebegleitung
- ✓ große 4,5 stündige Schifffahrt auf den 12 Havelseen
- ✓ Mittagessen am Bord
- ✓ Kaffeetrinken
- ✓ Erläuterungen des Kapitäns

Termine	01.05.25	28.05.25
	17.06.25	02.07.25
	31.07.25	
	21.08.25	02.09.25
	22.09.25	

PREIS (p.P.) **109 €**

Rabatt (Eigenreise Terminal) **10 €**

Zustiege **Nord**

ab\* **99,-** € p.P.

Heute entführen wir Sie in das malerische Havelland. Erleben Sie 12 Havelseen von ihrer schönsten Seite und genießen Sie die faszinierende Brandenburger Seenlandschaft. Neben den informativen Erläuterungen von unserem Kapitän, verwöhnt Sie die Schiffscrew mit einem leckeren Mittagessen an Bord und am Nachmittag mit duftendem Kaffee und Bäckerkuchen. Lassen Sie wunderschöne Park- und Schlossanlagen und idyllische Ortschaften an sich vorbeiziehen, bevor wir am Nachmittag wieder vor Anker gehen. Voll schöner Eindrücke treten wir die Heimreise an.

### Eine Elbkreuzfahrt entlang der Weinstraße



inklusive Bordservice

#### Reiseleistungen

- ✓ Fahrt im modernen Komfortreisebus vom **SCHUBERT** TOURISTIK Terminal nach Meißen
- ✓ **gratis Bordverpflegung** (s. S. 24)
- ✓ **SCHUBERT** Reisebegleitung
- ✓ Rundfahrt Meißen und Weinstraße mit örtlicher Reiseleitung
- ✓ Schifffahrt auf der Elbe
- ✓ Mittagessen als "Gruß aus der Kombüse"
- ✓ Kaffeegedeck an Bord

Termine	25.06.25	17.09.25
---------	----------	----------

PREIS (p.P.) **105 €**

Rabatt (Eigenreise Terminal) **10 €**

Zustiege **Ost**

ab\* **95,-** € p.P.

Stolz begrüßen die Türme des Meißner Doms und der Albrechtsburg die Besucher. Während einer Rundfahrt um die Stadt erfahren Sie mehr über das Schloss ohne Bewohner, die gekreuzten Schwerter und was der legendäre Bischof Benno mit dem sächsischen Wein zu tun hat. Bei Ihrer Fahrt "Zwischen Meißner Brücken" werden Sie auch immer wieder beeindruckende Panoramablicke genießen, sehen den Burgberg, Teile der alten Stadtmauer und die berühmte Porzellanmanufaktur und fahren entlang der Weinberge nach Seußlitz. Hier heißt es "Leinen los" zu einer Kreuzfahrt auf der Elbe. Genießen Sie für fast 3 Stunden die herrliche Landschaft der Sächsischen Weinstraße vom Wasser aus. Bei einem Imbiss und späterem Kaffeetrinken haben Sie genügend Zeit zu plaudern und die Schönheiten der vorbeiziehenden Natur zu genießen.

### Thüringer Küche und Bleilochtalesperre



inklusive Bordservice

#### Reiseleistungen

- ✓ Fahrt im modernen Komfortreisebus vom **SCHUBERT TOURISTIK** Terminal nach Schleiz
- ✓ **gratis Bordverpflegung** (s. S. 24)
- ✓ **SCHUBERT Reisebegleitung**
- ✓ Mittagessen als Tellergericht
- ✓ 2-stündige Schifffahrt auf der Bleilochtalesperre
- ✓ Kaffeegedeck während der Schiffsrundfahrt

Termine	03.07.25	09.10.25
PREIS (p. P.)	105 €	
Rabatt (Eigenanreise Terminal)	10 €	
Zustiege	Süd	

ab\* **95,-** € p. P.

### Wasserparadies Leipziger Neuseenland



inklusive Bordservice

#### Reiseleistungen

- ✓ Fahrt im modernen Komfortreisebus vom **SCHUBERT TOURISTIK** Terminal nach Leipzig
- ✓ **gratis Bordverpflegung** (s. S. 24)
- ✓ **SCHUBERT Reisebegleitung**
- ✓ Gästeführung durchs Neuseenland
- ✓ Freizeit Cospudener See
- ✓ Schifffahrt auf dem Störnthaler See
- ✓ Kaffeegedeck auf dem Schiff

Termine	13.05.25	10.07.25	05.08.25
Preis (p. P.)	94 €		
Rabatt (Eigenanreise Terminal)	10 €		
Zustiege	Ost		

ab\* **84,-** € p. P.

### Kühlungsborn – Ein Tag am Meer



inklusive Bordservice

#### Reiseleistungen

- ✓ Fahrt im modernen Komfortreisebus vom **SCHUBERT TOURISTIK** Terminal nach Kühlungsborn
- ✓ **gratis Bordverpflegung** (s. S. 24)
- ✓ **SCHUBERT Reisebegleitung**
- ✓ 8 Stunden Freizeit am Meer

Termine	30.05.25	10.06.25	18.06.25	27.06.25	09.07.25	17.07.25	31.07.25	13.08.25	21.08.25	08.09.25
Preis (p. P.)	99 €									
Rabatt (Eigenanreise Terminal)	10 €									
Zustiege	Nord									

Lassen Sie die Seele baumeln und genießen Sie einen Tag am Meer. Unser Bus bringt Sie in das beliebte Ostseebad Kühlungsborn, das zu jeder Jahreszeit einen Besuch wert ist. Hier haben Sie ausreichend Freizeit für einen Sprung ins Meer, zum Flanieren an der malerischen Promenade oder einfach zum Entspannen am Strand.

ab\* **89,-** € p. P.

### Zauberhafter Filmpark Babelsberg



inklusive Bordservice

#### Reiseleistungen

- ✓ Fahrt im Komfortreisebus vom Terminal nach Potsdam
- ✓ **gratis Bordverpflegung** (s. S. 24)
- ✓ **SCHUBERT Reisebegleitung**
- ✓ Eintritt in den Filmpark
- ✓ Freizeit für eigene Erkundungen
- ✓ Kinder bis 16 Jahre: 85,- €

Termine 2025	22.07.	15.10.
PREIS (p. P.)	89 €	
Rabatt (Eigenanreise Terminal)	10 €	
Zustiege	Nord	

ab\* **79,-** € p. P.

### Tropical Islands – Kurzurlaub in den Tropen



inklusive Bordservice

#### Reiseleistungen

- ✓ Fahrt im modernen Komfortreisebus vom Terminal ins Tropical Islands
- ✓ **gratis Bordverpflegung** (s. S. 24)
- ✓ **SCHUBERT Reisebegleitung**
- ✓ 1 x Tageskarte Tropical Islands
- ✓ Freizeit für eigene Erkundungen

Termin	16.10.25
PREIS (p. P.)	114 €
Rabatt (Eigenanreise Terminal)	10 €
Zustiege	Nord

ab\* **104,-** € p. P.

### Ein Tag im Disneyland Paris



inklusive Bordservice

#### Reiseleistungen

- ✓ Fahrt im modernen Komfortreisebus vom **SCHUBERT** Touristik Terminal zum Disneyland Paris
  - ✓ **gratis Bordverpflegung** (s. S. 24)
  - ✓ **SCHUBERT Reisebegleitung**
  - ✓ ca. 9 Std. Freizeit im Disneyland Paris
- Hinweis: Tickets sind ausschließlich vorab online zu erwerben. (Stand 08/2024)

**1. Tag Anreise**  
Am Abend beginnt unsere Reise zum Disneyland Paris. Nach einer ruhigen Nachtfahrt im bequemen Komfortreisebus werden Sie am nächsten Morgen entspannt am Disneyland ankommen.

**2. Tag Disneyland**  
Gleich nach der Ankunft öffnen 10.00 Uhr die Tore des wohl schönsten Märchenlandes Europas. Lassen Sie sich verzaubern von der Heimat Ihrer Disney Lieblinge. Fünf Themenländer voll mit klassischen Disney Geschichten und Märchen erwarten Sie im Königreich der Fantasie. Am Abend treten wir die Heimreise an.

**3. Tag Ankunft**  
Am Morgen erreichen wir immer noch voller Begeisterung unser Terminal.

Termine	07.06.–09.06.25	26.07.–28.07.25	17.10.–19.10.25
Preis (p. P.)	139 €		
Zustiege	ST Terminal ASL & EF		

nur **139,-** € p. P.

Hinweis: \*Preis inkl. Zustiegsrabatt bei Eigenanreise zum SCHUBERT TOURISTIK Terminal. Kostenfreie Zustiege s. S. 26.

### Zwiebelmarkt in Weimar



inklusive Bordservice

- Reiseleistungen**
- ✓ Fahrt im modernen Komfortreisebus vom Terminal nach Weimar
  - ✓ **gratis Bordverpflegung** (s. S. 24)
  - ✓ **SCHUBERT** Reisebegleitung
  - ✓ Besuch des Zwiebelmarktes
  - ✓ Freizeit für eigene Erkundungen

Termin	11.10.25
PREIS (p.P.)	75 €
Rabatt (Eigenanreise Terminal)	10 €
Zustiege	Süd

ab\* **65,-** € p.P.

### Krämerbrückenfest in Erfurt



inklusive Bordservice

- Reiseleistungen**
- ✓ Fahrt im modernen Komfortreisebus vom Terminal nach Erfurt
  - ✓ **gratis Bordverpflegung** (s. S. 24)
  - ✓ **SCHUBERT** Reisebegleitung
  - ✓ Besuch des Krämerbrückenfestes
  - ✓ Freizeit für eigene Erkundungen

Termin	14.06.25
PREIS (p.P.)	75 €
Rabatt (Eigenanreise Terminal)	10 €
Zustiege	Süd

ab\* **65,-** € p.P.

### Winzerfest in Freyburg



inklusive Bordservice

- Reiseleistungen**
- ✓ Fahrt im modernen Komfortreisebus vom Terminal nach Freyburg
  - ✓ **gratis Bordverpflegung** (s. S. 24)
  - ✓ **SCHUBERT** Reisebegleitung
  - ✓ Eintritt zum Winzerfest
  - ✓ Freizeit für eigene Erkundungen

Termin	13.09.25
PREIS (p.P.)	89 €
Rabatt (Eigenanreise Terminal)	10 €
Zustiege	Süd

ab\* **79,-** € p.P.

### Hanse Sail Rostock



inklusive Bordservice

- Reiseleistungen**
- ✓ Fahrt im modernen Komfortreisebus vom Terminal nach Rostock
  - ✓ **gratis Bordverpflegung** (s. S. 24)
  - ✓ **SCHUBERT** Reisebegleitung
  - ✓ Besuch der Hanse Sail
  - ✓ Freizeit für eigene Erkundungen

Termin	07.08.25
PREIS (p.P.)	89 €
Rabatt (Eigenanreise Terminal)	10 €
Zustiege	Nord

ab\* **79,-** € p.P.

### Hamburger Hafengeburtstag



inklusive Bordservice

- Reiseleistungen**
- ✓ Fahrt im modernen Komfortreisebus vom Terminal nach Hamburg
  - ✓ **gratis Bordverpflegung** (s. S. 24)
  - ✓ **SCHUBERT** Reisebegleitung
  - ✓ Besuch des Hafengeburtstages
  - ✓ Freizeit für eigene Erkundungen

Termin	10.05.25
PREIS (p.P.)	89 €
Rabatt (Eigenanreise Terminal)	10 €
Zustiege	West

ab\* **79,-** € p.P.

### Hamburg Cruise Days



inklusive Bordservice

- Reiseleistungen**
- ✓ Fahrt im modernen Komfortreisebus vom Terminal nach Hamburg
  - ✓ **gratis Bordverpflegung** (s. S. 24)
  - ✓ **SCHUBERT** Reisebegleitung
  - ✓ Besuch der Cruise Days
  - ✓ Freizeit für eigene Erkundungen

Termin	13.09.25
PREIS (p.P.)	89 €
Rabatt (Eigenanreise Terminal)	10 €
Zustiege	West

ab\* **79,-** € p.P.

### Kieler Woche



inklusive Bordservice

- Reiseleistungen**
- ✓ Fahrt im modernen Komfortreisebus vom Terminal nach Kiel
  - ✓ **gratis Bordverpflegung** (s. S. 24)
  - ✓ **SCHUBERT** Reisebegleitung
  - ✓ Besuch der Kieler Woche
  - ✓ Freizeit für eigene Erkundungen

Termin	28.06.25
PREIS (p.P.)	89 €
Rabatt (Eigenanreise Terminal)	10 €
Zustiege	West

ab\* **79,-** € p.P.

### Hamburger Fischmarkt



inklusive Bordservice

- Reiseleistungen**
- ✓ Fahrt im modernen Komfortreisebus vom Terminal nach Hamburg
  - ✓ **gratis Bordverpflegung** (s. S. 24)
  - ✓ **SCHUBERT** Reisebegleitung
  - ✓ Besuch des Hamburger Fischmarkts
  - ✓ Freizeit für eigene Erkundungen

Termine 2025	29.06.	05.10.
PREIS (p.P.)	89 €	
Rabatt (Eigenanreise Terminal)	10 €	
Zustiege	West	

ab\* **79,-** € p.P.

### Baumblütenfest Werder



inklusive Bordservice

© www.werder-havel.de



Das Baumblütenfest ist ein bekanntes und beliebtes Volksfest. An den Festtagen spielen zahlreiche Bands aus der Umgebung auf. Genießen Sie eine 2-stündige Schifffahrt von Berlin Wannsee nach Werder und zurück und verbringen Sie ein paar schöne Stunden auf dem Baumblütenfest.

#### Reiseleistungen

- ✓ Fahrt im modernen Komfortreisebus vom Terminal nach Berlin
- ✓ **gratis Bordverpflegung** (s. S. 24)
- ✓ **SCHUBERT Reisebegleitung**
- ✓ Schifffahrt von Berlin Wannsee nach Werder und zurück
- ✓ Besuch des Baumblütenfestes
- ✓ Freizeit für eigene Erkundungen

Termin	02.05.25
PREIS (p.P.)	94 €
Rabatt (Eigenanreise Terminal)	10 €
Zustiege	Nord

ab\* **84,-** € p.P.

### Landpartie Schloss Bückeberg



inklusive Bordservice



Die Landpartie Schloss Bückeberg ist eine jährlich stattfindende Ausstellung mit wechselndem Jahresthema. Die 200 Aussteller aus Aus- und Inland präsentieren im luxuriösen Ambiente des Schlosses ein hochwertiges Angebot aus den Bereichen Haus, Garten, Mode, Lebensart, Kulinarik, Kunsthandwerk und Floristik.

#### Reiseleistungen

- ✓ Fahrt im modernen Komfortreisebus vom Terminal zum Schloss Bückeberg
- ✓ **gratis Bordverpflegung** (s. S. 24)
- ✓ **SCHUBERT Reisebegleitung**
- ✓ Eintritt zur Landpartie Schloss Bückeberg

Termin	19.06.25
PREIS (p.P.)	94 €
Rabatt (Eigenanreise Terminal)	10 €
Zustiege	West

ab\* **84,-** € p.P.

### Girls! Girls! Girls! 2025 | im Theater in der Grünen Zitadelle



## Girls! Girls! Girls!

Comedy - Party-Hits - Travestie

inklusive Bordservice



Girls, Girls, Girls – das ist euer Tag! Feiert ihn zu einer neuen Show mit einem Mix aus Comedy, Travestie und Party-Hits (gekrönt mit einer Prise „sexy“) in eurem Lieblingstheaterchen. Wir öffnen die Türen für einen Frauentags-Cocktail, der nicht nur schmeckt, sondern der euch vom Hocker haut. Schnappt euch eure besten Freundinnen, die Kolleginnen oder eure „Gang“ und seid dabei, wenn Travestie auf Mitsingen, Comedy auf ausgelassene Stimmung und Party-Hits auf jede Menge Spaß treffen. Diese Show ist neu und der perfekte Partykracher für euch und eure Mädels.

#### Reiseleistungen

- ✓ Fahrt im modernen Komfortreisebus vom Terminal nach Magdeburg
- ✓ **gratis Bordverpflegung** (s. S. 24)
- ✓ **SCHUBERT Reisebegleitung**
- ✓ Eintritt ins „Theater in der Grünen Zitadelle“
- ✓ Wahlmöglichkeit: Vorstellungsbeginn 15 Uhr oder 20 Uhr

Termine	08.03.25	15 Uhr
	08.03.25	20 Uhr
PREIS (p.P.)	84 €	
Rabatt (Eigenanreise Terminal)	10 €	
Zustiege	Nord	

ab\* **74,-** € p.P.

### Frauentag | im Waldgasthof „Hainich Haus“



inklusive Bordservice



Steigen Sie ein und erleben Sie nette gesellige Stunden im Waldgasthof. Es erwartet Sie ein musikalischer Frauentag zum Mitsingen, Tanzen und Schunkeln. Im grünen Städtedreieck von Bad Langensalza, Mühlhausen und Eisenach befindet sich, direkt am Waldrand des Naturpark Hainich gelegen, der Waldgasthof „Hainich Haus“ nahe dem kleinen Nationalparkort Kammerforst – „Des Hainichs heimliche Schatzkiste“. Das Team um Familie Rettelbusch heißt Sie herzlich willkommen und verwöhnt Sie mit traditionellen Thüringer Speisen, frisch gebackenem Kuchen und bester guter Laune.

#### Reiseleistungen

- ✓ Fahrt im modernen Komfortreisebus vom Terminal nach Kammerforst
- ✓ **gratis Bordverpflegung** (s. S. 24)
- ✓ **SCHUBERT Reisebegleitung**
- ✓ Mittagessen
- ✓ musikalische Unterhaltung mit Roland Bäumlein zum Mitsingen, Schunkeln und Tanzen
- ✓ Frauentagsprogramm zum Mitlachen
- ✓ Kaffee und Kuchen

Termin	08.03.25
PREIS (p.P.)	89 €
Rabatt (Eigenanreise Terminal)	10 €
Zustiege	Süd

ab\* **79,-** € p.P.

Hinweis: \*Preis inkl. Zustiegsrabatt bei Eigenanreise zum SCHUBERT TOURISTIK Terminal. Kostenfreie Zustiege s. S. 26.

### Grüne Woche 2025 in Berlin

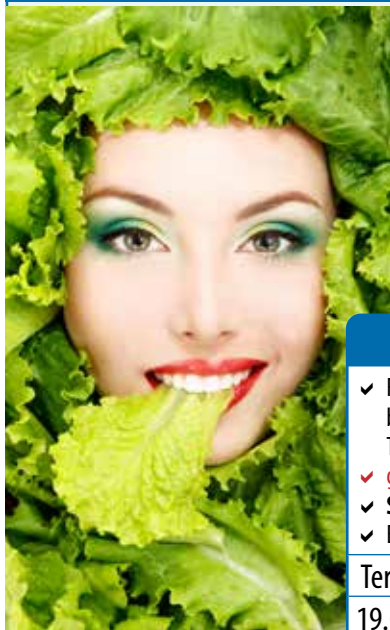

#### Reiseleistungen

- ✓ Fahrt im modernen Komfortreisebus vom **SCHUBERT** Touristik Terminal n. Berlin/Messegelände
- ✓ **gratis Bordverpflegung** (s. S. 24)
- ✓ **SCHUBERT** Reisebegleitung
- ✓ Eintrittskarte zur Grünen Woche

Termine 2025	17.01.	18.01.		
	19.01.	20.01.	21.01.	22.01.
	23.01.	24.01.	25.01.	26.01.

**PREIS** (p. P.) **64 €**

**Rabatt** (Eigenanreise Terminal) **10 €**

**Zustiege** **Nord**

ab\* **54,-** € p. P.

Im Januar 2025 lockt die Internationale Grüne Woche wieder viele Besucher in die Messehallen unter dem Funkturm. Seien auch Sie dabei und erleben Sie die ganze Vielfalt der Messe: lebendige Natur, große und kleine Tiere, Wissenswertes über unsere Nahrungsmittel und jede Menge Unterhaltung. Lassen Sie sich verführen.

### Haus – Garten – Freizeit



#### Reiseleistungen

- ✓ Fahrt im modernen Komfortreisebus vom Terminal nach Leipzig/Messegelände
- ✓ **gratis Bordverpflegung** (s. S. 24)
- ✓ **SCHUBERT** Reisebegleitung
- ✓ Eintrittskarte zur Messe Haus – Garten – Freizeit

**PREIS** (p. P.) **64 €**

**Rabatt** (Eigenanreise Terminal) **10 €**

**Zustiege** **Ost**

ab\* **54,-** € p. P.

Termin 15.02.25

### Holiday on Ice – NO LIMITS



#### Reiseleistungen

- ✓ Fahrt im modernen Komfortreisebus vom Terminal nach Dresden oder Magdeburg
- ✓ **gratis Bordverpflegung** (s. S. 24)
- ✓ **SCHUBERT** Reisebegleitung
- ✓ Eintrittskarte in der gebuchten Kategorie

Termine	06.12.24 Dresden
	04.04.25 Magdeburg

**Preis** (p. P.) **149 € (PK 1) / 139 € (PK 2)**

**Rabatt** (Eigenanreise Terminal) **10 €**

**Zustiege** **Ost / Nord**

ab\* **129,-** € p. P.

### Weihnachtsshow mit Besuch der Lichterwelten



#### Reiseleistungen

- ✓ Fahrt im modernen Komfortreisebus vom Terminal nach Magdeburg
- ✓ **gratis Bordverpflegung** (s. S. 24)
- ✓ **SCHUBERT** Reisebegleitung
- ✓ Besuch der Lichterwelten & des Weihnachtsmarkts
- ✓ Eintritt ins Theater in der Grünen Zitadelle

**Termin** 11.12.24

**PREIS** (p. P.) **84 €**

**Rabatt** (Eigenanreise Terminal) **10 €**

**Zustiege** **Nord**

ab\* **74,-** € p. P.

### Magische Lichterwelten im Bergzoo Halle



#### Reiseleistungen

- ✓ Fahrt im modernen Komfortreisebus vom Terminal nach Halle
- ✓ **gratis Bordverpflegung** (s. S. 24)
- ✓ **SCHUBERT** Reisebegleitung
- ✓ Eintritt zu den Magischen Lichterwelten

**Termin** 06.02.25

**PREIS** (p. P.) **79 €**

**Rabatt** (Eigenanreise Terminal) **10 €**

**Zustiege** **Ost**

ab\* **69,-** € p. P.

### Berlin Tattoo | Militärlasmusik vom Feinsten



#### Reiseleistungen

- ✓ Fahrt im modernen Komfortreisebus vom Terminal nach Berlin
- ✓ **gratis Bordverpflegung** (s. S. 24)
- ✓ **SCHUBERT** Reisebegleitung
- ✓ Eintritt „Berlin Tattoo“ in der gebuchten Kategorie

**Termin** 08.11.25

**Preis** (p. P.) **159 € (PK 1) / 144 € (PK 2)**

**Rabatt** (Eigenanreise Terminal) **10 €**

**Zustiege** **Nord**

ab\* **134,-** € p. P.

### Internat. Musikparade Militär- & Blasmusik



#### Reiseleistungen

- ✓ Fahrt im modernen Komfortreisebus vom Terminal nach Magdeburg
- ✓ **gratis Bordverpflegung** (s. S. 24)
- ✓ **SCHUBERT** Reisebegleitung
- ✓ Eintritt „Musikparade“ in der gebuchten Kategorie

**Termin** 25.01.25

**Preis** (p. P.) **129 € (PK 1) / 119 € (PK 2)**

**Rabatt** (Eigenanreise Terminal) **10 €**

**Zustiege** **Nord**

ab\* **109,-** € p. P.

**„CAVALLUNA – Land der Tausend Träume“**



inklusive Bordservice

**Reiseleistungen**

- ✓ Fahrt im modernen Komfortreisebus vom Terminal nach Magdeburg
- ✓ **gratis Bordverpflegung** (s. S. 24)
- ✓ **SCHUBERT Reisebegleitung**
- ✓ Eintritt zu „Cavalluna“ in der gebuchten Kategorie

Termin	15.12.24
Preis (p. P.)	129 € (PK 1) / 119 € (PK 2)
Rabatt (Eigenanreise Terminal)	10 €
Zustiege	Nord

ab\* **109,-** € p. P.

**Hengstparade im Landgestüt Moritzburg**



inklusive Bordservice

**Reiseleistungen**

- ✓ Fahrt im modernen Komfortreisebus vom Terminal nach Moritzburg
- ✓ **gratis Bordverpflegung** (s. S. 24)
- ✓ **SCHUBERT Reisebegleitung**
- ✓ Eintritt zur „Hengstparade“ in der gebuchten Kategorie

Termin	06.09.25
Preis (p. P.)	114 € (PK 1) / 104 € (PK 2)
Rabatt (Eigenanreise Terminal)	10 €
Zustiege	Ost

ab\* **94,-** € p. P.

**Sascha Grammel – WÜNSCH DIR WAS**



inklusive Bordservice

**Reiseleistungen**

- ✓ Fahrt im modernen Komfortreisebus vom Terminal nach Leipzig
- ✓ **gratis Bordverpflegung** (s. S. 24)
- ✓ **SCHUBERT Reisebegleitung**
- ✓ Eintritt zu Sascha Grammel in der gebuchten Kategorie

Termin	07.05.25
Preis (p. P.)	119 € (PK 1) / 109 € (PK 2)
Rabatt (Eigenanreise Terminal)	10 €
Zustiege	Ost

ab\* **99,-** € p. P.

Schon nach den ersten Sekunden von „WÜNSCH DIR WAS“ versteht man, wieso Grammel nicht zufällig das kleine ABC, das große Ein-mal-Eins und das einhändige Fahrradfahren auf einem fast echten Spandauer Honigkuchenpferd erlernt hat, so Zuckerwatte-süß und Puddingpulver-pfiffig punktet El Grammeloni auch diesmal wieder mit seinem unnachahmlichen, sich selbst nie allzu ernst nehmendem, kindlich-leichthem Humor, seinem beneidenswert chronisch-fröhlichen Gemüt und seinem unerschrockenem Hang zum vollkommenen Blödsinn. „WÜNSCH DIR WAS“ ist Grammels jüngste, verrückteste, herrlich skurrile Spritztour ins wohligh-warme, witzig-wilde Bauchredner-Schlaraffenland.

**Ehrlich Brothers – DIAMONDS**



inklusive Bordservice

**Reiseleistungen**

Seit zehn Jahren sind die EHRlich BROTHERS mit ihren weltweit einzigartigen Illusionen in den größten Arenen unterwegs. Aus Anlass dieses Jubiläums gehen die Star-Magier mit einer ganz besonderen Show auf Tour: In DIAMONDS bringen sie erstmals ihre spektakulärsten Illusionen aus zehn Jahren auf die Bühne. Andreas und Chris Ehrlich haben ihre Diamanten aus zehn Tour-Jahren geschliffen und präsentieren ihre Illusionen in neuen Arrangements. Es wird zudem einige Überraschungen geben! Für die einen ist es ein lang ersehntes Wiedersehen, für die anderen, vor allem für die jüngeren Zuschauer, sind diese Top-Illusionen eine Premiere.

- ✓ Fahrt im modernen Komfortreisebus vom Terminal nach Leipzig
- ✓ **gratis Bordverpflegung** (s. S. 24)
- ✓ **SCHUBERT Reisebegleitung**
- ✓ Eintrittskarte zu den „Ehrlich Brothers“ in der gebuchten Kategorie

Termin	18.01.25
Preis (p. P.)	219 € (PK 1) / 199 € (PK 2)
Rabatt (Eigenanreise Terminal)	10 €
Zustiege	Ost

ab\* **189,-** € p. P.

**André Rieu**



inklusive Bordservice

**Reiseleistungen**



André Rieu kommt zurück nach Deutschland mit seiner neuen Tour! Genießen Sie die einzigartigen Auftritte von André Rieu und dem Johann Strauss Orchester, mit allen Solisten. Feiern Sie mit und lassen Sie sich mitreißen von Walzern, klassischen Hochgenüssen, Operette und Musical. Erleben Sie einen unvergesslichen Abend! Überzeugen Sie sich selbst, warum André Rieu bereits seit Jahren mit zu den weltweit beliebtesten Live-Acts gehört!

- ✓ Fahrt im modernen Komfortreisebus vom Terminal nach Leipzig
- ✓ **gratis Bordverpflegung** (s. S. 24)
- ✓ **SCHUBERT Reisebegleitung**
- ✓ Eintritt zu André Rieu in der gebuchten Kategorie

Termin	15.05.25
Preis (p. P.)	209 € (PK Premium)
Preis (p. P.)	189 € (PK 1) / 169 € (PK 2)
Rabatt (Eigenanreise Terminal)	10 €
Zustiege	Ost

ab\* **159,-** € p. P.

Hinweis: \*Preis inkl. Zustiegsrabatt bei Eigenanreise zum SCHUBERT TOURISTIK Terminal. Kostenfreie Zustiege s. S. 26.

### David Garrett | Millennium Symphony Live Tour 2025



inklusive Bordservice

Seien Sie mit dabei, wenn David Garrett erneut auf Tour geht. Millennium Symphony betrachtet David Garrett als seine persönliche „Crossover-Evolution“. Wie kaum ein anderer symbolisiert der Geiger und Komponist die Fusion symphonischer Klänge und populärer Musik, die ihren perfekten Ausdruck in seiner Millennium Symphony findet. Darin interpretiert David Garrett die größten Popsongs der letzten 25 Jahre neu, so Mega-Hits von Taylor Swift, Rihanna, Ed Sheeran, The Weeknd, David Guetta, Udo Lindenberg und Apache 207. Deren Live-Inszenierung in großen Rahmen darf mit Spannung erwartet werden.

#### Reiseleistungen

- ✓ Fahrt im modernen Komfortreisebus vom Terminal nach Leipzig
- ✓ **gratis Bordverpflegung** (s. S. 24)
- ✓ **SCHUBERT Reisebegleitung**
- ✓ Eintritt zu David Garrett in der gebuchten Kategorie

Termin	02.04.25
Preis (p. P.)	209 € (PK 1) / 189 € (PK 2)
Rabatt (Eigenanreise Terminal)	10 €
Zustiege	Ost

ab\* **179,-** € p. P.

### Andrea Berg | Party, Hits, Emotionen - Die Tournee 2025



inklusive Bordservice

© Bergrecords\_SandraLudewig

Was Andrea Berg auf der Bühne verspricht, ist Magie - pure Lebensfreude und Entertainment auf höchstem Niveau. Das verspricht sie auch für ihre „Die Tournee 2025 - PARTY, HITS, EMOTIONEN“ und freut sich schon jetzt auf ein Wiedersehen. Die Konzerte ihrer neuen Tour 2025 werden wie gewohnt geprägt sein von hochprofessionellen Performances, einer Bühnenshow der Extraklasse, jeder Menge Hits, großen Glücksgefühlen, emotionalen Highlights, aber sicher auch der ein oder anderen Träne, die vor Rührung verdrückt werden dürfte. Und wer die Konzerte von ANDREA BERG kennt, der weiß, dass sie immer in ausgelassenen Partys enden.

#### Reiseleistungen

- ✓ Fahrt im modernen Komfortreisebus vom Terminal nach Leipzig
- ✓ **gratis Bordverpflegung** (s. S. 24)
- ✓ **SCHUBERT Reisebegleitung**
- ✓ Eintritt zu Andrea Berg in der gebuchten Kategorie

Termin	21.03.25
Preis (p. P.)	159 € (PK 2) / 149 € (PK 3)
Rabatt (Eigenanreise Terminal)	10 €
Zustiege	Ost

ab\* **139,-** € p. P.

### Karat 50



inklusive Bordservice

Freuen Sie sich auf einen unvergesslichen Abend mit einer der wichtigsten deutschen Bands – in Ost wie West. Seit spätestens der Achtziger Jahre schreibt Karat Geschichte. 50 Jahre KARAT stehen nicht nur für Klassiker wie „Über sieben Brücken“, „König der Welt“, „Der blaue Planet“, „Schwanenkönig“, „Albatros“, „Jede Stunde“ oder „Mich zwingt keiner auf die Knie“, unzählige Preise und Chartplatzierungen sowie über zwölf Millionen verkaufte Tonträger, sondern auch für eine Band, die mit frischen Ideen, unbändiger Leidenschaft und kraftvoller Energie im Hier & Jetzt angekommen ist.

#### Reiseleistungen

- ✓ Fahrt im modernen Komfortreisebus vom Terminal nach Leipzig
- ✓ **gratis Bordverpflegung** (s. S. 24)
- ✓ **SCHUBERT Reisebegleitung**
- ✓ Eintritt zu Karat in der gebuchten Kategorie

Termin	07.11.25
Preis (p. P.)	149 € (PK 1) / 139 € (PK 2)
Rabatt (Eigenanreise Terminal)	10 €
Zustiege	Ost

ab\* **129,-** € p. P.

### Friedrichstadt-Palast Berlin – FALLING | IN LOVE

Der Friedrichstadt-Palast ist die meistbesuchte Bühne Deutschlands. Mit über 100 Künstlerinnen und Künstlern auf der größten Theaterbühne der Welt spielen hier die weltweit größten EnSuite-Shows. Im Mittelpunkt steht You. Er ist jung, voller Leidenschaft und Sehnsucht. Doch er passt in keine Schablonen. In den versteinerten Gesichtern um ihn herum findet er keine Liebe. Als er erneut zurückgewiesen wird, wünscht sich You, nur noch im Boden zu versinken. Da zerbricht unter seinen Füßen der graue Asphalt der Zivilisation. Und You stürzt in eine andere Wirklichkeit. Dort, im verborgenen Garten der Liebe sieht er, was er niemals zuvor gesehen hat. Ein wogendes Meer aus Farben und Schönheit in allen Facetten unserer Natur. Der ewige Menschheitstraum von einer besseren Welt, er lebt. Eingemauert unter althergebrachten Normen. Findet ein junger, gehörloser Poet am Ende die Worte, die menschgemachte Mauern wanken und Liebe blühen lassen? FALLING | IN LOVE ist eine blühende Fantasie. Tauchen Sie mit uns in ein Farbenmeer voller Lebenslust und erleben Sie Berlins strahlendes Show-Juwel.



inklusive Bordservice

#### Reiseleistungen

- ✓ Fahrt im modernen Komfortreisebus vom Terminal nach Berlin
- ✓ **gratis Bordverpflegung** (s. S. 24)
- ✓ **SCHUBERT Reisebegleitung**
- ✓ Eintrittskarte Friedrichstadt-Palast in der gebuchten Kategorie

Termine	21.12.24	25.01.25
	08.03.25	10.05.25
Preis (p. P.)	149 € (PK 1) / 139 € (PK 2)	
Rabatt (Eigenanreise Terminal)	10 €	
Zustiege		Nord

ab\* **129,-** € p. P.



## Disneys DER KÖNIG DER LÖWEN



inklusive Bordservice

Disneys „DER KÖNIG DER LÖWEN“ ist weit mehr als ein Musical, es ist ein Bühnenkunstwerk, ein kreatives Feuerwerk der Emotionen. Die Ausnahme-Produktion verzaubert mit atemberaubenden Masken, fantastischen Kostümen und unvergesslichen Klängen – einer Mischung aus Popmusik von Sir Elton John und original afrikanischen Rhythmen. Julie Taymor schuf aus dem erfolgreichen Disney-Trickfilm ein völlig eigenständiges Bühnenwerk. Die Erfolgsinszenierung begeisterte seit der Uraufführung 1997 in New York bereits Zuschauer und Kritiker auf der ganzen Welt und erhielt über 70 internationale Preise. Seit 2001 bricht Disneys „DER KÖNIG DER LÖWEN“ auch in Hamburg, der einzigen deutschen Spielstätte, mit 14 Millionen Gästen alle Besucherrekorde.

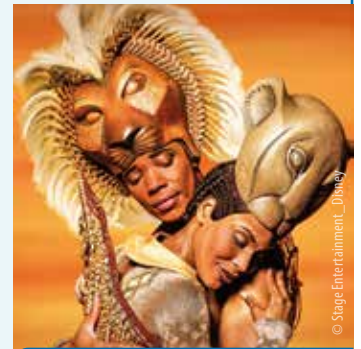

### Reiseleistungen

- ✓ Reise im modernen Komfortreisebus nach Hamburg
- ✓ **gratis Bordverpflegung** (s. S. 24)
- ✓ **SCHUBERT Reisebegleitung**
- ✓ Eintrittskarte für „Der König der Löwen“ in der gebuchten Kategorie

Termine	15.02.25	05.04.25
	05.07.25	20.09.25
	15.11.25	

Preis (p.P.) 219 € (PK 1) / 209 € (PK 2)

Rabatt (Eigenanreise Terminal) 10 €

Zustiege **West**

ab\* **199,-** € p.P.



## & Julia – Das Hit-Musical



inklusive Bordservice

Was wäre Julia nur ohne Romeo? Die Antwort: so viel mehr, als Shakespeare je geahnt hätte! Aus dem Ende der wohl berühmtesten Liebesgeschichte der Welt macht & JULIA den Beginn einer rasanten, bunten Komödie. Gemacht vom Emmy®-prämierten Autor von "Schitt's Creek" und untermalt mit den besten Pop-Hits der letzten Jahre, alle von dem genialen Songwriter/Produzenten, der für mehr Nummer-1-Hits verantwortlich ist als jeder andere Künstler in diesem Jahrhundert. Nach Romeos Tod beschließt Julia, das Drama in Verona hinter sich zu lassen und nach Paris zu fliehen. Dort findet sie neue Abenteuer, Herausforderungen, eine zweite Chance und das Selbstvertrauen, ihr Schicksal selber in die Hand zu nehmen. Überraschendes Happy End Beginning: Julias neue Geschichte wird witzig und unerwartet durch Pop-Hits wie Roar von Katy Perry, Can't Stop The Feeling von Justin Timberlake, Perfect von P!NK und vielen anderen zum Leben erweckt. Verpassen Sie nicht diese unbeschwerte und romantische Komödie mit Ohrwurm-Garantie!



### Reiseleistungen

- ✓ Reise im modernen Komfortreisebus vom Terminal nach Hamburg
- ✓ **gratis Bordverpflegung** (s. S. 24)
- ✓ **SCHUBERT Reisebegleitung**
- ✓ Eintrittskarte für „& Julia – Das Hit-Musical“ in der gebuchten Kategorie

Termine	15.02.25	05.04.25
	05.07.25	20.09.25
	15.11.25	

Preis (p.P.) 209 € (PK 1) / 199 € (PK 2)

Rabatt (Eigenanreise Terminal) 10 €

Zustiege **West**

ab\* **189,-** € p.P.

Hinweis: \*Preis inkl. Zustiegsrabatt bei Eigenanreise zum SCHUBERT TOURISTIK Terminal. Kostenfreie Zustiege s. S. 26.

## MJ – Das Michael Jackson Musical!



inklusive Bordservice

© Stage Entertainment



© Stage Entertainment

Ab Spätherbst 2024 kommt der mit vier Tony Awards® ausgezeichnete Broadway-Hit, der sich um die Entstehung seiner Dangerous World Tour 1992 dreht, nach Hamburg. Mit mehr als 25 seiner größten Hits, darunter "Beat It", "Billie Jean", "Bad", "Smooth Criminal" und "Thriller", gibt MJ - DAS MICHAEL JACKSON MUSICAL über die einzigartigen Moves und den unverwechselbaren Sound hinaus

einen unvergleichlichen Einblick in das Werk des Ausnahmekünstlers. Das von dem mit dem Tony Award® ausgezeichneten Regisseur und Choreographen Christopher Wheeldon und der zweifachen Pulitzer-Preisträgerin Lynn Nottage inszenierte Bühnenspektakel bietet einen seltenen Einblick in den kreativen Geist und die Zusammenarbeit, die Jackson in den Status einer Legende katapultiert haben.



### Reiseleistungen

- ✓ Reise im modernen Komfortreisebus nach Hamburg
- ✓ **gratis Bordverpflegung** (s. S. 24)
- ✓ **SCHUBERT Reisebegleitung**
- ✓ Eintrittskarte für „MJ – Das Michael Jackson Musical!“ in der gebuchten Kategorie

Termine	15.02.25	05.04.25
	05.07.25	15.11.25
Preis (p.P.)	219 € (PK 1) / 209 € (PK 2)	
Rabatt (Eigenreise Terminal)	10 €	
Zustiege		West

ab\* **199,-** € p.P.

## Disneys HERCULES



© Johan\_Persson\_Disney\_Stage\_Entertainment



© Johan\_Persson\_Disney\_Stage\_Entertainment

inklusive Bordservice



© Disney

### Reiseleistungen

- ✓ Reise im modernen Komfortreisebus nach Hamburg
- ✓ **gratis Bordverpflegung** (s. S. 24)
- ✓ **SCHUBERT Reisebegleitung**
- ✓ Eintrittskarte für „HERCULES“ in der gebuchten Kategorie

Termine	15.02.25	05.04.25
	05.07.25	15.11.25
Preis (p.P.)	219 € (PK 1) / 209 € (PK 2)	
Rabatt (Eigenreise Terminal)	10 €	
Zustiege		West

ab\* **199,-** € p.P.

Diese Show wird die Götter begeistern: Hercules, Sohn des Zeus und Held der griechischen Mythologie, erobert die Musical-Bühne! Inspiriert von dem gleichnamigen Disney-Film aus dem Jahr 1997, erwartet die Zuschauer:innen ab Frühjahr 2024 ein brandneues musikalisches Abenteuer. Disneys HERCULES ist die himmlisch komische Geschichte eines Halbgotts, der sich aufmacht, sich selbst und seinen Platz in der Welt zu finden. Spektakuläre Bühnenkunst, Humor für Jung und Alt,

ein herrlich ehrlicher Held und natürlich die Liebe sind die Zutaten dieser fesselnden Musical-Produktion, die in Hamburg ihre Premiere feiern wird. Erleben Sie die mitreißende Musik von Alan Menken und David Zippel, die alle Hits aus einem der beliebtesten Disney-Filme enthält; darunter "Go the Distance", der 1998 sowohl für einen Golden Globe als auch für einen Oscar nominiert war, außerdem "Zero to Hero" und "I Won't Say (I'm in Love)". Aber auch neue, eigens für

die Musical-Bühne konzipierte Songs, entführen Sie vom Olymp bis zum Hades in die fantastische Welt von Disneys HERCULES. Freuen Sie sich auf eine unterhaltsame, herzliche und gefühlvolle Show, geschrieben von dem für den Olivier Award nominierten Kwame Kwei-Armah und dem Tony Award®-Gewinner Robert Horn und inszeniert von Tony Award®-Gewinner Casey Nicholaw, der bereits den Broadway-Hit Aladdin inszenierte.

# Hamburg mit Musical

**BORDSERVICE  
INKLUSIVE**  
(alle Infos s. S. 24)



## ... maritimes Flair & musikalische Höhepunkte

### 1. Tag **Anreise nach Hamburg**

Am Morgen starten Sie zu einer Kurzreise nach Hamburg. Der Rest des Tages steht Ihnen zur freien Verfügung, bevor es am Abend zum großen Highlight für alle Musical Fans geht (gegen Aufpreis). Erleben Sie atemberaubenden Tanz, gefühlvollen Gesang und ergreifende Geschichten in den individuell gebuchten Vorstellungen und lassen auch Sie sich vom Charme der Musical Metropole Hamburg verzaubern.

### 2. Tag **Hamburg mit Stadtrundfahrt**

Nach einem reichhaltigen Frühstück lernen Sie heute Hamburgs vielfältige Sehenswürdigkeiten während einer Stadtrundfahrt kennen. Anschließend haben Sie Freizeit. Wir empfehlen Ihnen einen Besuch der Plaza in der Elbphilharmonie oder der HafenCity mit ihrer imposanten Architektur. Shopping-Fans finden rund um dem Jungfernstieg, von den Hamburgern selbst als „die schönste Einkaufsstraße der Welt“ bezeichnet, ein wahres Einkaufsparadies.

### 3. Tag **Heimreise**

Nach dem Frühstück treten Sie die Heimreise an.

KÖNIG DER LÖWEN	PK 1	PK 2	PK 3
21.03.25, Vorstellung: 20.00 Uhr	189 €	169 €	149 €
18.07.25, Vorstellung: 20.00 Uhr	189 €	169 €	149 €
22.08.25, Vorstellung: 20.00 Uhr	189 €	169 €	149 €
HERKULES			
21.03.25, Vorstellung: 19.30 Uhr	139 €	129 €	119 €
18.07.25, Vorstellung: 19.30 Uhr	139 €	129 €	119 €
22.08.25, Vorstellung: 19.30 Uhr	139 €	129 €	119 €
MICHAEL JACKSON			
21.03.25, Vorstellung: 19.30 Uhr	149 €	139 €	129 €
18.07.25, Vorstellung: 19.30 Uhr	149 €	139 €	129 €
22.08.25, Vorstellung: 19.30 Uhr	149 €	139 €	129 €
& JULIA – DAS HIT MUSICAL			
21.03.25, Vorstellung: 19.30 Uhr	139 €	129 €	119 €
18.07.25, Vorstellung: 19.30 Uhr	139 €	129 €	119 €
22.08.25, Vorstellung: 19.30 Uhr	139 €	129 €	119 €

#### KÖNIG DER LÖWEN



#### HERKULES



#### MICHAEL JACKSON



#### & JULIA – DAS HIT MUSICAL



### Hotel „Commodore“

Im guten Mittelklassehotel „Commodore“ trifft Komfortklasse auf hanseatische Tradition. Das Hotel liegt im Stadtviertel St. Pauli und somit in der Nähe der berühmten Reeperbahn, mitten im Zentrum von Hamburg. Die schönen Zimmer sind alle mit DU/WC, Föhn, Telefon und TV ausgestattet und größtenteils mit dem Hotellift erreichbar. Im hotel-eigenen Speiseraum wird das Frühstück serviert.

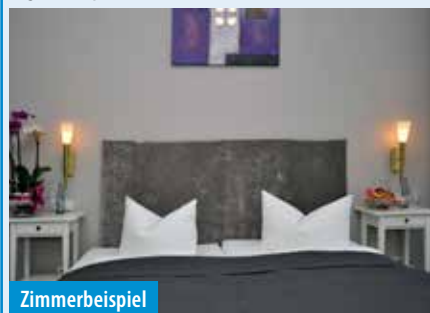

Zimmerbeispiel

### Reiseleistungen

- ✓ **OHNE ANZAHLUNG** (s. S. 2) oder **30 € Frühzahlerabbat** (bis 31.10.2024)
- ✓ **15 € Frühbucherrabatt** (bis 31.12.2024)
- ✓ Taxiservice von & zur Haustür
- ✓ kleines Begrüßungsfrühstück
- ✓ Reise im Komfortreisebus
- ✓ 1 Gepäckstück à 20 kg p.P.
- ✓ **gratis Bordverpflegung im Bus** (s. S. 24)
- ✓ **SCHUBERT Reisebegleitung**

- ✓ 2 x Übernachtung im guten Mittelklassehotel „Commodore“ im Zentrum von Hamburg
- ✓ 2 x Frühstücksbuffet
- ✓ Stadtrundfahrt Hamburg mit örtlicher Reiseleitung
- ✓ Freizeit in Hamburg

#### Optional zubuchbar

- ✓ Besuch eines Musicals in Hamburg in der gebuchten PK, inklusive Bustransfer

**Hinweise:** Eventuell weiter anfallende Eintrittsgelder sind nicht im Reisepreis enthalten. Die Hamburger Kultur- und Tourismussteuer ist vor Ort zu zahlen.

Tage	Reisetermine	Preis p.P. im DZ	EZZ
3	21.03.–23.03.25	479 €	98 €
3	18.07.–20.07.25	479 €	98 €
3	22.08.–24.08.25	479 €	98 €

**Busroute A** (s. S. 28)

**Bonuspunkte 1**

**Sie schützen 12 m<sup>2</sup> Klimawald** (s. S. 34)

**120,-** *Rabatt bei Zustieg am Terminal sichern!*  
Frühzahlerpreis bis 31.10.2024 und Zustieg am Terminal.

ab **329,-** € p.P./DZ

# Starlight Express

**BORDSERVICE  
INKLUSIVE**  
(alle Infos s. S. 24)



© Starlight Express, Josua A. Hoffmann

© Starlight Express, Josua A. Hoffmann

Musicalticket im Wert von  
**ca. 85,- €** ist bereits  
im Reisepreis enthalten!

## ... das rasanteste Musical im Universum

*Musicalweltsensation! Im Juni 2024 feierte das legendäre Musical „Starlight Express“ von Andrew Lloyd Webber seinen 36. Geburtstag in Bochum. Mehr als 36 Jahre unvergleichliche Musik, einmalige Kulissen, atemberaubende Geschwindigkeit, große Gefühle und jede Menge Rollschuh-Action. Kein anderes Musical spielt so lang an einem Standort und mit inzwischen weit über 18 Millionen Besucher\*innen ist das Kultmusical längst ein „Lok-Mittel“ für Generationen von Fans aus der ganzen Republik.*

### 1. Tag Anreise nach Bochum

Am Morgen beginnt Ihre Musicalreise im modernen Komfortreisebus nach Bochum. Gegen Nachmittag erreichen Sie die Ruhr-Metropole und beziehen Ihr Hotel in Bochum. Nach dem Zimmerbezug haben Sie noch etwas Zeit, um die Gegend zu erkunden, bevor am Abend das Highlight dieser Reise beginnt. Im eigens für das Musical erbauten Theater, erleben Sie nun das spektakuläre Musical „Starlight Express“. Waghalsige Stunts und akrobatische Show-Einlagen der rasend schnellen Darsteller machen „Starlight Express“ zu einem einzigartigen Erlebnis. Das Musical wird Sie von der ersten Sekunde an in den Bann ziehen und Gänsehaut garantieren!

### 2. Tag Heimreise

Nach dem Frühstück treten Sie die Heimreise an. Voller musikalischer Erinnerungen erreichen Sie gegen Nachmittag wieder das SCHUBERT TOURISTIK Terminal.



© Starlight Express, Josua A. Hoffmann



© Starlight Express, Josua A. Hoffmann

★★★

„acora Hotel“

Das „acora Hotel“ in Bochum bietet seinen Gästen nicht nur großzügige Zimmer und Fahrstuhl, sondern auch das hauseigene Restaurant „Fässle“. Hier wird auch das reichhaltige Frühstücksbuffet serviert. Neben einer Hotelbar laden eine Lounge und die Gartenterrasse zum Verweilen ein. Die 214 Zimmer sind alle mit Bad oder DU/WC, SAT-TV, Minibar, Safe und kostenfreiem W-LAN ausgestattet.

### Reiseleistungen

- ✓ **OHNE ANZAHLUNG** (s. S. 2) oder  
20 € Frühzahlerrabatt (bis 31.10.2024)
- ✓ 10 € Frühbucherrabatt (bis 31.12.2024)
- ✓ Taxiservice von & zur Haustür
- ✓ kleines Begrüßungsfrühstück
- ✓ Reise im Komfortreisebus
- ✓ 1 Gepäckstück à 20 kg p.P.
- ✓ **gratis Bordverpflegung im Bus** (s. S. 24)

- ✓ **SCHUBERT Reisebegleitung**
- ✓ 1 × Übernachtung im 3-Sterne „acora Hotel“ in Bochum
- ✓ 1 × Frühstücksbuffet
- ✓ Transfer zum Musicaltheater und zurück
- ✓ Eintritt ins Musical „Starlight Express“ in der Preiskategorie PK 3

Hinweise: Eventuell weiter anfallende Eintrittsgelder sind nicht im Reisepreis enthalten.

Tag	Reisetermine	Preis p.P. im DZ	EZZ
2	30.01.–31.01.25	439 €	49 €
2	10.04.–11.04.25	439 €	49 €
2	07.08.–08.08.25	439 €	49 €
2	16.10.–17.10.25	439 €	49 €

Aufpreis in PK 2 **59 €**      Aufpreis in PK 1 **69 €**

**Busroute A** (s. S. 28)    **Bonuspunkte 1**    **Sie schützen 8 m<sup>2</sup> Klimawald** (s. S. 34)

**120,-** **Rabatt bei Zustieg  
am Terminal sichern!**

Frühzahlerpreis bis 31.10.2024 und Zustieg am Terminal.

**ab 299,-** € p.P./DZ

# Musical in Stuttgart



Musicalticket im Wert von **ca. 90,-€** ist bereits im Reisepreis enthalten!

**TERMIN**  
in den Sommerferien  
„Maritim Hotel Stuttgart“

## ... DIE EISKÖNIGIN oder TARZAN

Die Schwaben-Metropole Stuttgart ist auch eine Metropole des Musicals. Seit über 20 Jahren begeistern internationale Erfolgsproduktionen im Stage Apollo Theater und im Stage Palladium Theater das Publikum. Erleben Sie Disneys Musical TARZAN oder Disneys DIE EISKÖNIGIN.

### Disneys Musical TARZAN

Erleben Sie berührend und spektakulär die Geschichte von Tarzan, präsentiert in einer Welt, in der die Grenzen zwischen Theatersaal und Bühne im Stage Palladium Theater Stuttgart verschwimmen. Die Zuschauer werden Teil einer ganz besonderen 360° Inszenierung: Lassen Sie sich in eine andere Welt entführen und entdecken Sie dynamische Luftakrobatik direkt über Ihren Köpfen, eine berührende Liebesgeschichte und Phil Collins' oscarprämierte Musik.

### Disneys DIE EISKÖNIGIN

Seit der Deutschlandpremiere 2021 in Hamburg hat das Musical ein Millionenpublikum begeistert, ab November 2024 ist DIE EISKÖNIGIN im Stage Apollo Theater in Stuttgart zu sehen. Es ist die Geschichte zweier Schwestern, die ungleicher nicht sein könnten und doch untrennbar miteinander verbunden sind. Gemeinsam mit Schneemann Olaf, Kristoff und seinem Rentier Sven stürzen sich Anna und Elsa in ein geheimnisvolles Abenteuer voller Magie. DIE EISKÖNIGIN verzaubert Jung und Alt mit viel Humor, wunderbaren Liedern und einem atemberaubenden Bühnenbild.

### 1. Tag Anreise

Mit dem Komfortreisebus starten Sie am Morgen zur Musicalreise nach Stuttgart. Nach dem Zimmerbezug im „Maritim Hotel“ haben Sie Freizeit, z.B. für eine erste Stadterkundung. Mit einem gemeinsamen Abendessen lassen Sie den Tag ausklingen.

### 2. Tag Freizeit und Musical

Nach einem ausgiebigen Frühstück haben Sie Zeit zur freien Verfügung. Entdecken Sie bei Ihrem Stadtbummel, dass die Landeshauptstadt Baden-Württembergs viel mehr zu bieten hat als Stuttgart 21, Daimler und Porsche. Am späten Nachmittag bringt Sie unser Komfortreisebus zu den Musicaltheatern. Genießen Sie unvergessliche Stunden bei einem der beiden international bekannten Musicals. Beginn jeweils 18:30 Uhr. Anschließend Rücktransfer zum Hotel.

### 3. Tag Heimreise

Im Anschluss an das Frühstück treten Sie die Heimreise an.

Das „Maritim Hotel“ liegt zentral in Stuttgart und bietet 555 Zimmer. Die Classic Zimmer befinden sich auf den unteren Etagen im Parkflügel und sind geschmackvoll mit Badewanne oder Dusche/WC, Föhn, Klimaanlage, TV, Minibar, Safe und kostenfreiem WLAN ausgestattet. Zur Entspannung laden Schwimmbad, Sauna und Fitnessraum ein. Des Weiteren verwöhnen Sie drei Restaurants, ein Café sowie die Pianobar.

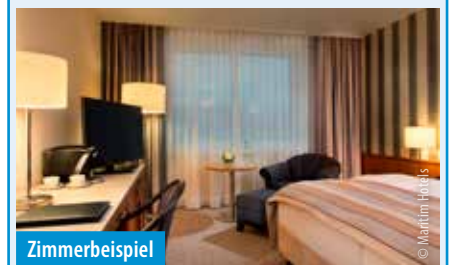

## Reiseleistungen

- ✓ **OHNE ANZAHLUNG** (s. S. 2) oder **30 € Frühzahlerabbat** (bis 31.10.2024)
- ✓ **15 € Frühbucherrabatt** (bis 31.12.2024)
- ✓ Taxiservice von & zur Haustür
- ✓ kleines Begrüßungsfrühstück
- ✓ Reise im Komfortreisebus
- ✓ 1 Gepäckstück à 20 kg p.P.
- ✓ **gratis Bordverpflegung im Bus** (s. S. 24)
- ✓ **SCHUBERT Reisebegleitung**
- ✓ 2 x Übernachtung im „Maritim Hotel“ in Stuttgart in Classic Zimmern
- ✓ 2 x Frühstücksbuffet
- ✓ 1 x Abendessen (3-Gänge-Menü oder Buffet) im Hotel
- ✓ kostenfreie Nutzung des Schwimmbads im Hotel
- ✓ viel Freizeit in Stuttgart
- ✓ Transfer zum Stage Palladium Theater bzw. Stage Apollo Theater
- ✓ Musicalticket PK 3 für DIE EISKÖNIGIN oder TARZAN

Hinweise: Eventuell weiter anfallende Eintrittsgelder sind nicht im Reisepreis enthalten.

Tag	Reisetermin	Preis p.P. im DZ	EZZ
3	28.07.–30.07.25	<b>599 €</b>	<b>99 €</b>
Aufpreis in PK 2		<b>29 €</b>	Aufpreis in PK 1
<b>Busroute E</b> (s. S. 28)		<b>Bonuspunkte 1</b>	<b>Sie schützen 12 m<sup>2</sup> Klimawald</b> (s. S. 34)

**120,-** *Rabatt bei Zustieg am Terminal sichern!*  
Frühzahlerpreis bis 31.10.2024 und Zustieg am Terminal.

**ab 449,-** € p.P./DZ

# Karl-May-Spiele in Bad Segeberg

**BORDSERVICE  
INKLUSIVE**  
(alle Infos s. S. 24)



Kappeln

**WIEDER IM PROGRAMM**  
Hotel mit direkter See-Lage

## Hotel „Seeblick Engel“

Das Hotel „Seeblick Engel“ liegt direkt am Einfelder See in Mühbrook, zwischen Kiel und Neumünster. Das familiär geführte Hotel verfügt über 54 Zimmer, die alle mit Dusche, WC, Föhn, TV und WLAN ausgestattet sind, teilweise auch mit Balkon oder Terrasse. Das Restaurant verwöhnt Sie mit einer frischen Küche aus der Region. Zusätzlich bietet das Hotel eine überdachte Seeterrasse und einen Biergarten mit Seeblick. Sauna und Wasserhydrojetmassage können gegen Gebühr vor Ort genutzt werden.



Restaurant

© Achim Banck 2018

## ... mit Neumünster, Schleswig und Kappeln

### 1. Tag **Anreise mit Neumünster**

Am heutigen Tag starten Sie Ihre Reise in den Norden. Bevor Sie ins Hotel fahren, machen Sie noch einen Stopp in Neumünster. Bummeln Sie durch die Stadt oder besuchen Sie das Tuch- und Technik-Textilmuseum. Freuen Sie sich auf das erste gemeinsame Abendessen im Hotel.

### 2. Tag **Bad Segeberg und Karl-May-Spiele**

Nach einem ausgiebigen Frühstück im Hotel geht es heute in die Innenstadt von Bad Segeberg, die Sie auf eigene Faust erkunden können. Nutzen Sie die Zeit und bummeln Sie durch die Straßen der Stadt. Bevor es mit unserem Programm weitergeht, können Sie hier zu Mittag essen. Am Nachmittag kommen wir zum Highlight der Reise! Inmitten von Indianerüberfällen, knallenden Colts, galoppierenden Pferden, großen Explosionen und packenden Zweikämpfen erleben Sie heute die spektakuläre Aufführung der Karl-May-Festspiele! In einem der schönsten Freilichttheater Deutschlands erwartet Sie ein rasantes Schauspiel im Stil des Wilden Westens!

### 3. Tag **„Auf den Spuren des Landarztes“**

Heute begleitet Ihr Reiseleiter Sie „auf den Spuren des Landarztes“. Als erstes besuchen Sie Schleswig, wo Sie an der Schlei der beeindruckende Dom erwartet. Danach steht ein kurzer Stadtrundgang auf dem Plan, bevor es zum Stadtteil Holm weiter geht. Die Weiterfahrt führt Sie entlang der Schlei bis nach „Deekelsen“ (Kappeln). Unterwegs besuchen Sie Arnis, die kleinste Stadt Deutschlands. Von Kappeln geht es dann ins be-

schauliche Eckernförde, welches seinen Gästen eine gemütliche Altstadt bietet. Am Abend kehren Sie in Ihr Hotel zurück und lassen den Tag bei einem gemeinsamen Abendessen ausklingen.

### 4. Tag **Heimreise**

Nach erlebnisreichen Tagen treten Sie mit vielen schönen Erinnerungen im Gepäck die Heimreise an.

## Reiseleistungen

- ✓ **OHNE ANZAHLUNG** (s. S. 2) oder **40 € Frühzahlerrabatt** (bis 31.10.2024)
- ✓ **20 € Frühbucherrabatt** (bis 31.12.2024)
- ✓ Taxiservice von & zur Haustür
- ✓ kleines Begrüßungsfrühstück
- ✓ Reise im Komfortreisebus
- ✓ 1 Gepäckstück à 20 kg p.P.
- ✓ **gratis Bordverpflegung im Bus** (s. S. 24)
- ✓ **SCHUBERT Reisebegleitung**
- ✓ 3 x Übernachtung im Hotel „Seeblick Engel“ in Mühbrook
- ✓ 3 x Frühstücksbuffet
- ✓ 3 x Abendessen als 3-Gänge-Menü oder Buffet
- ✓ Stopp in Neumünster
- ✓ Ausflug nach Bad Segeberg inklusive Freizeid
- ✓ Besuch der Karl-May-Spiele (Nachmittagsveranstaltung) inkl. Sitzplatz auf der Tribüne
- ✓ Ausflug „Auf den Spuren des Landarztes“ mit Schleswig und Kappeln mit örtlicher Reiseleitung

**Hinweise:** Eventuell weiter anfallende Eintrittsgelder sind nicht im Reisepreis enthalten. Die Kurtaxe ist vor Ort zu bezahlen.

Tag	Reisetermin	Preis p.P. im DZ	EZZ
4	22.08.–25.08.25	<b>739 €</b>	<b>129 €</b>
<b>Busroute A</b> (s. S. 28) <b>Bonuspunkte 2</b>		🌳 Sie schützen <b>16 m<sup>2</sup></b> Klimawald (s. S. 34)	
<b>120,-</b> <i>Rabatt bei Zustieg am Terminal sichern!</i> <small>Frühzahlerpreis bis 31.10.2024 und Zustieg am Terminal:</small>		<b>ab 579,-</b> € p.P./DZ	

# Berlin deluxe mit Friedrichstadt-Palast

**BORDSERVICE  
INKLUSIVE**  
(alle Infos s. S. 24)

Zum  
Frauentag



Mit Kaffee & Kuchen  
im Dachgartenrestaurant Käfer  
im Deutschen Bundestag

**„Maritim proArte Hotel“**

Ihr Hotel mit 403 Zimmern liegt direkt in der berühmten Friedrichstraße, der 3,5 km langen Flaniermeile mitten in Berlin. Das Brandenburger Tor, der Checkpoint Charlie, der Friedrichstadt-Palast – all das und noch viel mehr ist nur einen Katzensprung entfernt. Die Classic Zimmer sind ca. 25 qm groß, befinden sich auf den unteren bis mittleren Etagen und sind bequem mit dem Fahrstuhl zu erreichen. Die Zimmer verfügen über voll ausgestattetes Badezimmer mit Badewanne, Klimaanlage, TV, Telefon, Safe, Mini-Kühlschrank, Wasserkocher und kostenfreies WLAN.



Zimmerbeispiel

... im „Maritim proArte Hotel“ und mit Reichstagskuppel

**1. Tag Anreise, Stadtrundfahrt und Reichstag**

Ihre Kurzreise führt Sie zuerst durch die pulsierende Stadt Berlin. Bei einer interessanten Stadtrundfahrt erklärt Ihnen Ihr Reiseleiter alles Wissenswerte über die bekannten Wahrzeichen der Stadt. Am frühen Nachmittag genießen Sie im Dachgartenrestaurant Käfer im Deutschen Bundestag ein Kaffeegedeck, bevor Sie die Reichstagskuppel besuchen. Den Abend verbringen Sie nach Ihren Vorstellungen.

**2. Tag Freizeit und Friedrichstadt-Palast**

Nach einem ausgiebigen Frühstück haben Sie den Vormittag Zeit für eigene Erkundungen. Lernen Sie Berlin auf eigene Faust kennen. Moderne Stadtarchitektur und beliebte Shoppingmeilen laden zum Bummeln ein. Schlendern Sie zum Brandenburger Tor oder schauen Sie sich weitere Sehenswürdigkeiten der Hauptstadt an. Freuen Sie sich am Abend auf ein unvergessliches Erlebnis und besuchen Sie Europas modernsten Show-Palast mit der größten Theaterbühne der Welt. Lassen Sie sich von der atemberaubenden Show verzaubern und genießen Sie die Open Bar vor und während der Vorstellung,

**3. Tag Heimreise**

Nach dem Frühstück im Hotel treten Sie die gemütliche Heimreise an.

**Reiseleistungen**

- ✓ **OHNE ANZAHLUNG** (s. S. 2) oder **30 € Frühzahlerabbatt** (bis 31.10.2024)
- ✓ **15 € Frühbucherrabatt** (bis 31.12.2024)
- ✓ Taxiservice von & zur Haustür
- ✓ kleines Begrüßungsfrühstück
- ✓ Reise im Komfortreisebus
- ✓ 1 Gepäckstück à 20 kg p.P.
- ✓ **gratis Bordverpflegung im Bus** (s. S. 24)
- ✓ **SCHUBERT Reisebegleitung**
- ✓ 2 x Übernachtung im Hotel „Maritim proArte“ in Berlin
- ✓ 2 x Frühstücksbuffet
- ✓ Stadtrundfahrt durch Berlin mit örtlicher Reiseleitung
- ✓ Besichtigung der Reichstagskuppel inkl. Audio-Guide
- ✓ Kaffee- und Kuchengedeck im Dachgartenrestaurant Käfer im Deutschen Bundestag
- ✓ Freizeit in Berlin
- ✓ Theaterteller inkl. Salat im Hotel
- ✓ Eintrittskarte für den Friedrichstadt-Palast in der PK 1 für den 08.03.25 um 19.30 Uhr (FALLING | IN LOVE Grand Show)
- ✓ Open Bar im Friedrichstadt-Palast (eine Stunde vor Vorstellung + während der Pause Spirituosen und Cocktails inkl.)
- ✓ kostenfreie Nutzung des Schwimmbads im Hotel
- ✓ Citytaxe

Hinweise: Eventuell weiter anfallende Eintrittsgelder sind nicht im Reisepreis enthalten.

Tage	Reisetermin	Preis p.P. im DZ	EZZ
3	07.03.–09.03.25	<b>699 €</b>	<b>129 €</b>
<b>Busroute B</b> (s. S. 28) <b>Bonuspunkte 1</b>		🌳 Sie schützen <b>12 m<sup>2</sup></b> Klimawald (s. S. 34)	

**120,-** *Rabatt bei Zustieg am Terminal sichern!*  
Frühzahlerpreis bis 31.10.2024 und Zustieg am Terminal.

**ab 549,-** € p.P./DZ

# Bregenzer Festspiele – „Der Freischütz“



**BORDSERVICE  
INKLUSIVE**  
(alle Infos s. S. 24)

Opernticket im Wert von  
**ca. 100,-€** ist bereits  
im Reisepreis enthalten!



© Bregenzer Festspiele/moodley

**BELIEBTE FESTSPIELREISE**  
mit Konstanz & Friedrichshafen

★★★

**Hotel „Am Obstgarten“**

Das Hotel „Am Obstgarten“ liegt in Bitzenhofen, einem kleinen Ortsteil von Oberteuringen, ca. 10 Fahrminuten vom Bodensee entfernt. Es ist umgeben von Obstgärten und bietet ein Restaurant sowie 33 gemütliche Zimmer, die mit DU/WC, Haarföhn, Telefon, Sat-TV sowie teilweise Balkon ausgestattet sind. In der kleinen Wellnessoase mit Sauna, Dampfbad, Infrarotkabine und Ruheraum finden Sie Entspannung. Das Hotel verfügt auch über einen Lift. Lediglich einige Zimmer im Anbau sind nur über wenige Stufen erreichbar.



Hotel „Am Obstgarten“

## ... die größte Seebühne der Welt

Freuen Sie sich auf einen unvergesslichen Abend und ein wunderbares Spektakel auf der größten Seebühne der Welt. Carl Maria von Webers „Der Freischütz“ zählt zu den populärsten Opern im deutschsprachigen Raum. Im Sommer 2025 ist sie nun erneut auf der Seebühne in Bregenz zu erleben.

### 1. Tag **Anreise**

Heute Morgen beginnt Ihre Reise an den zauberhaften Bodensee. Im Hotel „Am Obstgarten“ werden Sie mit einem Abendessen willkommen geheißen.

### 2. Tag **Insel Reichenau und Konstanz**

Nach dem Frühstück unternehmen Sie heute einen Ausflug entlang des Bodensees. Erstes Ziel ist die Klosterinsel Reichenau, die größte Insel im Bodensee, die im Jahr 2000 in die Weltkulturerbeliste der UNESCO aufgenommen wurde. Anschließend besuchen Sie Konstanz. Die größte Stadt am Bodensee mit ihrer malerischen Altstadt lohnt einen Besuch.

### 3. Tag **Friedrichshafen und Bregenzer Festspiele**

Am späten Vormittag unternehmen Sie eine Stadtrundfahrt in Friedrichshafen und lernen die Zeppelinstadt näher kennen. Zurück im Hotel genießen Sie ein Mittagessen und lassen sich Kaffee und Kuchen schmecken. Unser Komfortreisebus bringt Sie am Abend nach Bregenz, wo Sie die Operaufführung „Der Freischütz“ erleben. Genießen Sie die einmalige Atmosphäre vor der malerischen Kulisse des Bodensees.

### 4. Tag **Heimreise**

Mit vielen schönen Erinnerungen treten Sie die Heimreise an.



Friedrichshafen

## Reiseleistungen

- ✓ **OHNE ANZAHLUNG** (s. S. 2) oder **40 € Frühzahlerabbat** (bis 31.10.2024)
- ✓ **20 € Frühbucherabbat** (bis 31.12.2024)
- ✓ Taxiservice von & zur Haustür
- ✓ kleines Begrüßungsfrühstück
- ✓ Reise im Komfortreisebus
- ✓ 1 Gepäckstück à 20 kg p.P.
- ✓ **gratis Bordverpflegung im Bus** (s. S. 24)
- ✓ **SCHUBERT Reisebegleitung**
- ✓ 3 × Übernachtung im 3-Sterne-Hotel „Am Obstgarten“ in Oberteuringen-Bitzenhofen
- ✓ 3 × Frühstücksbuffet
- ✓ 2 × Abendessen als 3-Gänge-Menü oder Buffet
- ✓ 1 × Mittagessen als 3-Gänge-Menü oder Buffet
- ✓ 1 × Kaffee und Kuchen im Hotel
- ✓ Ausflug nach Konstanz und zur Insel Reichenau mit örtlicher Reiseleitung
- ✓ Ausflug nach Friedrichshafen mit Stadtrundfahrt
- ✓ Transfer nach Bregenz
- ✓ Ticket Bregenzer Festspiele PK 4

Hinweise: Eventuell weiter anfallende Eintrittsgelder sind nicht im Reisepreis enthalten. Die Kurtaxe ist vor Ort zu zahlen. Die Bregenzer Festspiele werden am 29.07. oder 30.07.25 besucht, der genaue Termin stand bei Drucklegung noch nicht fest.

Tag	Reisetermin	Preis p.P. im DZ	EZZ
4	28.07.–31.07.25	<b>775 €</b>	<b>99 €</b>
Aufpreis in PK 3		<b>49 €</b>	Aufpreis in PK 2
<b>Busroute E</b> (s. S. 28)		<b>Bonuspunkte 2</b>	<b>Sie schützen 16 m<sup>2</sup> Klimawald</b> (s. S. 34)

**120,-** Rabatt bei Zustieg  
am Terminal sichern!  
Frühzahlerpreis bis 31.10.2024 und Zustieg am Terminal:

ab **615,-** € p.P./DZ



# Bregenzer Festspiele – „Der Freischütz“



**BORDSERVICE  
INKLUSIVE**  
(alle Infos s. S. 24)

Opernticket im Wert von  
**ca. 100,-€** ist bereits  
im Reisepreis enthalten!



Silvretta Hochalpenstraße

**BELIEBTE FESTSPIELREISE**  
mit Silvrettasee & Galtür

★★★

Hotel „NIGHT INN“

Das NIGHT INN Hotel Bahnhofcity Feldkirch in Feldkirch liegt 22 km von der Messe Dornbirn entfernt. Das Hotel bietet allergikerfreundliche Zimmer, eine Terrasse, kostenfreies WLAN in allen Bereichen und eine Bar. Die Nichtraucherunterkunft bietet Ihnen klimatisierte Zimmer mit einem Schreibtisch, einer Kaffeemaschine, einem Safe, einem Flachbild-TV und einem eigenen Bad mit einer Dusche. Jedes Zimmer im NIGHT INN Hotel Bahnhofcity Feldkirch ist mit Bettwäsche und Handtüchern ausgestattet. Das tägliche Frühstücksbuffet umfasst kontinentale oder vegetarische Speisen. In der Unterkunft erwartet Sie ein Restaurant mit chinesischer, japanischer und vietnamesischer Küche.



Zimmerbeispiel

## ... mit Bergbahnfahrt zum „Pfänder“

### 1. Tag **Anreise nach Vorarlberg**

Heute beginnt Ihre Reise nach Österreich ins Dreiländereck. Abendessen in einem Restaurant nahe Ihres Hotels.

### 2. Tag **Silvretta Hochalpenstraße & Bregenzer Festspiele**

Nach dem Frühstück erwartet Sie heute die Silvretta Hochalpenstraße, eine der schönsten Panoramastraßen der Alpen. Auf der Bielerhöhe erwartet Sie der Silvrettasee und eine spektakuläre Bergkulisse. In Galtür besuchen Sie das Alpinarium, gebaut als Zeichen der Erinnerung an die Lawinopfer von 1999. Frühes Abendessen im Restaurant und anschließend Fahrt nach Bregenz. Erleben Sie hier ein hochkarätiges Musiktheater unter freiem Himmel. Sie besuchen die eindrucksvolle Aufführung von „Der Freischütz“ auf der imposanten Seebühne.

### 3. Tag **Schönheiten vom Bodensee**

Zuerst geht es mit der Bergbahn hoch hinaus zum berühmtesten Aussichtspunkt der Region – dem Pfänder. Genießen Sie einen einzigartigen Rundblick über den gesamten Bodensee und 240 Alpengipfel Österreichs, Deutschlands und der Schweiz. Anschließend geht es mit der Bergbahn wieder talwärts und mit dem Bus weiter nach Bregenz, wo Sie auf Ihren Stadtführer treffen. Während eines Rundgangs werden Sie zu den schönsten Punkten der Stadt geführt. Anschließend genießen Sie noch etwas Freizeit in der Stadt. Auf dem Rückweg machen Sie noch Halt in Hohenems. Rückfahrt und Abendessen in einem Restaurant.

### 4. Tag **Heimreise**

Sie treten nach dem Frühstück Ihre Heimreise an.



Bodensee

## Reiseleistungen

- ✓ **OHNE ANZAHLUNG** (s. S. 2) oder **40 € Frühzahlerrabatt** (bis 31.10.2024)
- ✓ **20 € Frühbucherrabatt** (bis 31.12.2024)
- ✓ Taxiservice von & zur Haustür
- ✓ kleines Begrüßungsfrühstück
- ✓ Reise im Komfortreisebus
- ✓ 1 Gepäckstück à 20 kg p.P.
- ✓ **gratis Bordverpflegung** (s. S. 22)
- ✓ **SCHUBERT Reisebegleitung**
- ✓ 3 x Übernachtung im Hotel „NIGHT INN“ in Feldkirch
- ✓ alle Zimmer mit Bad oder DU/WC, TV, Telefon
- ✓ 3 x Frühstücksbuffet
- ✓ 3 x Abendessen in einem Restaurant
- ✓ 1 x Ausflug Silvretta Hochalpenstraße mit Besuch Galtür
- ✓ 1 x Besuch Alpinarium in Galtür
- ✓ 1 x Auf- und Abfahrt mit der Pfänderbahn
- ✓ 1 x Stadtpaziergang Bregenz
- ✓ 1 x Freizeit in Bregenz und Freizeit in Hohenems
- ✓ 1 x Ticket Bregenzer Festspiele PK 5 am 06.08.2025

Hinweise: Eventuell weiter anfallende Eintrittsgelder sind nicht im Reisepreis enthalten. Die Kurtaxe ist vor Ort zu zahlen.

Tag	Reisetermin	Preis p.P. im DZ	EZZ
4	05.08.–08.08.25	<b>919 €</b>	<b>179 €</b>
Aufpreis in PK 4		<b>39 €</b>	Aufpreis in PK 3 <b>69 €</b>
Aufpreis in PK 2		<b>99 €</b>	Aufpreis in PK 1 <b>109 €</b>
<b>Busroute E</b> (s. S. 28)		<b>Bonuspunkte 2</b>	<b>Sie schützen 16 m<sup>2</sup> Klimawald</b> (s. S. 34)

**120,-** Rabatt bei Zustieg  
am Terminal sichern!  
Frühzahlerpreis bis 31.10.2024 und Zustieg am Terminal.

ab **759,-** € p.P./DZ

# Nordfriesische Inselwelt

**BORDSERVICE  
INKLUSIVE**  
(alle Infos s. S. 24)



**Jetzt NEU mit Insel Föhr**  
inkl. Inselrundfahrt

## Hotel „Niebüller Hof“

Der „Niebüller Hof“ und Nebenhäuser erwarten Sie mit 162 komfortablen Zimmern im norddeutschen Stil und Fahrstuhl. Jedes Zimmer verfügt über Dusche/WC, Telefon und TV. Stärken Sie sich morgens am reichhaltigen Frühstücksbuffet und genießen Sie norddeutsche Köstlichkeiten beim Abendessen. Das Hotel ist ein idealer Ausgangspunkt, um die nahen Inseln und die Landschaft zu erkunden.

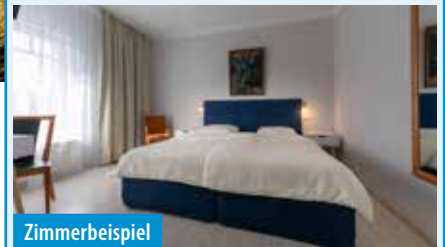

Zimmerbeispiel

## ... mit Sylt, Föhr, Hallig Hooge & Husum

### 1. Tag **Anreise mit Hamburg**

Im modernen Komfortreisebus fahren Sie Richtung Norden. Bevor Sie Ihr Hotel in Niebüll erreichen, möchten wir einen Zwischenstopp in Hamburg einlegen. Gegen Abend kommen Sie in Ihrem Hotel an.

### 2. Tag **Mondänes Sylt**

Gestärkt vom Frühstück erwartet Sie heute ein Höhepunkt Ihrer Reise. Von Niebüll aus geht es, über das Königreich Dänemark, von Rømø mit der Fähre nach Sylt. Bei einer Inselrundfahrt entdecken Sie die größte der nordfriesischen Inseln. Am späten Nachmittag fahren Sie mit dem Autozug zurück auf das Festland.

### 3. Tag **Husum, Friedrichstadt und Eidersperrwerk**

Heute lernen Sie die nordfriesische Küste näher kennen. Erobern Sie die Hafenstadt Husum, die „Westküsten-Metropole“ am Weltnaturerbe Wattenmeer. Sie sehen den herrlichen Schlossgarten und das Geburtshaus von Theodor Storm. Dann besuchen Sie das Holländerstädtchen Friedrichstadt, auch „Venedig des Nordens“ genannt.

### 4. Tag **Insel Föhr**

Mit der Fähre geht es heute von Dagebüll nach Wyk auf Föhr. Kilometerlange Sandstrände, wunderschöne Natur, mildes (Nord-) Seeklima und viel friesische Tradition. All das macht aus der zweitgrößten deutschen Nordseeinsel, mitten im Nationalpark Schleswig-Holsteinisches Wattenmeer gelegen, die „Friesische Karibik“. Bei einer interessanten Inselrundfahrt lernen Sie Föhr näher kennen.

### 5. Tag **Halligen und Hallig Hooge**

Heute spüren Sie Nordfeeling pur! Sie erleben eine abwechslungsreiche Schifffahrt durch die einzigartige Welt der Halligen im Wattenmeer zur „Königin der Halligen“. Hallig Hooge, das ist ca. 5,6 Quadratkilometer festes Land in einer sich ständig durch Ebbe und Flut wandelnden Welt.

### 6. Tag **Heimreise**

Heute nehmen Sie Abschied von der schönen Nordsee.

## Reiseleistungen

- ✓ **OHNE ANZAHLUNG** (s. S. 2) oder 60 € Frühzahlerrabatt (bis 31.10.2024)
- ✓ 30 € Frühbucherrabatt (bis 31.12.2024)
- ✓ Taxiservice von & zur Haustür
- ✓ kleines Begrüßungsfrühstück
- ✓ Reise im Komfortreisebus
- ✓ 1 Gepäckstück à 20 kg p.P.
- ✓ **gratis Bordverpflegung im Bus** (s. S. 24)
- ✓ **SCHUBERT Reisebegleitung**
- ✓ 5 x Übernachtung im Mittelklassehotel „Niebüller Hof“ und Nebenhäusern
- ✓ 5 x Frühstücksbuffet, davon 1 x Sektfrühstück am Abreisetag
- ✓ 4 x Abendbuffet mit Suppe, 2 Hauptgängen, Salat und Dessert
- ✓ 1 x Abendbuffet mit regionalen Spezialitäten und Spanferkel
- ✓ Begrüßungscocktail
- ✓ Auftritt eines Shantychores (Mai – September)
- ✓ Stopp in Hamburg auf der Anreise
- ✓ Ausflug zur Insel Sylt mit örtl. Reiseleitung
- ✓ Fährüberfahrt von Rømø nach Sylt
- ✓ Inselrundfahrt in unserem Bus
- ✓ ein Fischbrötchen von Gosch
- ✓ Ausflug nach Husum, Friedrichstadt und zum Eidersperrwerk mit örtlicher Reiseleitung
- ✓ Ausflug zur Insel Föhr
- ✓ Schifffahrt zur Insel Föhr ab/bis Dagebüll
- ✓ Inselrundfahrt auf Föhr
- ✓ Schifffahrt zur Hallig Hooge
- ✓ Kutschfahrt auf der Hallig

Hinweise: Eventuell weiter anfallende Eintrittsgelder sind nicht im Reisepreis enthalten. Die Kurtaxe auf Sylt und Föhr ist vor Ort zu zahlen.

Tage	Reisetermine	Preis p.P. im DZ	EZZ
6	13.05.–18.05.25	1.149 €	199 €
6	01.06.–06.06.25	1.149 €	199 €
6	20.07.–25.07.25	1.149 €	199 €
6	19.08.–24.08.25	1.149 €	199 €
6	14.09.–19.09.25	1.149 €	199 €
6	05.10.–10.10.25	1.149 €	199 €

**Busroute A** (s. S. 28) **Bonuspunkte 4** Sie schützen 24 m<sup>2</sup> Klimawald (s. S. 34)

**120,-** **Rabatt bei Zustieg am Terminal sichern!**  
Frühzahlerpreis bis 31.10.2024 und Zustieg am Terminal:

**ab 969,-** € p.P./DZ

# Nordfriesische Inselwelt für Singles

**BORDSERVICE  
INKLUSIVE**  
(alle Infos s. S. 24)



Kein Einzelzimmerzuschlag

Hotel „Niebüller Hof“

Der „Niebüller Hof“ und Nebenhäuser erwarten Sie mit 162 komfortablen Zimmern im norddeutschen Stil und Fahrstuhl. Jedes Zimmer verfügt über Dusche/WC, Telefon und TV. Stärken Sie sich morgens am reichhaltigen Frühstücksbuffet und genießen Sie norddeutsche Köstlichkeiten beim Abendessen. Das Hotel ist ein idealer Ausgangspunkt, um die nahe Inseln und die Landschaft zu erkunden.

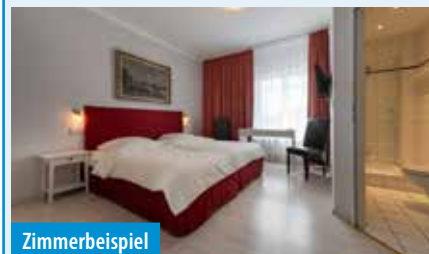

Zimmerbeispiel

## ... mit Sylt & Föhr

### 1. Tag **Anreise mit Hamburg**

Im modernen Komfortreisebus fahren Sie Richtung Norden. Bevor Sie Ihr Hotel in Niebüll erreichen, legen Sie einen Zwischenstopp in Hamburg ein. Mit einem gemeinsamen Abendessen im Hotel klingt der Tag aus.

### 2. Tag **Mondänes Sylt**

Gestärkt vom Frühstück erwartet Sie heute ein Höhepunkt Ihrer Reise. Von Niebüll aus geht es, über das Königreich Dänemark, von Rømø mit der Fähre nach Sylt. Am späten Nachmittag fahren Sie mit dem Autozug zurück auf das Festland.

### 3. Tag **Insel Föhr**

Mit der Fähre geht es heute von Dagebüll nach Wyk auf Föhr. Kilometerlange Sandstrände, wunderschöne Natur, mildes (Nord-) Seeklima und viel friesische Tradition. All das macht aus der zweitgrößten deutschen Nordseeinsel, mitten im Nationalpark Schleswig-Holsteinisches Wattenmeer gelegen, die „Friesische Karibik“. In Wyk erwarten Sie ein 100-jähriger Kurpark, die Kurpromenade mit eindrucksvollem Halligblick, ein 15 km langer Sandstrand direkt am Hafen und viele kleine Gassen mit Geschäften, Boutiquen, Lokalen und Cafés in der Altstadt. Genießen Sie die freie Zeit in Wyk.

### 4. Tag **Heimreise**

Heute nehmen Sie Abschied von der schönen Nordsee.



Sylt

## Reiseleistungen

- ✓ **OHNE ANZAHLUNG** (s. S. 2) oder **40 € Frühzahlerabbat** (bis 31.10.2024)
- ✓ **20 € Frühbucherrabatt** (bis 31.12.2024)
- ✓ Taxiservice von & zur Haustür
- ✓ kleines Begrüßungsfrühstück
- ✓ Reise im Komfortreisebus
- ✓ 1 Gepäckstück à 20 kg p.P.
- ✓ **gratis Bordverpflegung im Bus** (s. S. 24)
- ✓ **SCHUBERT Reisebegleitung**
- ✓ 3 x Übernachtung im Mittelklassehotel „Niebüller Hof“ und Nebenhäusern in Niebüll
- ✓ 3 x Frühstücksbuffet
- ✓ 3 x Abendbuffet mit Suppe, 2 Hauptgängen und Dessert
- ✓ Stopp in Hamburg auf der Anreise
- ✓ Ausflug zur Insel Sylt
- ✓ Fährüberfahrt von Rømø nach Sylt
- ✓ Fischbrötchen von Gosch
- ✓ Rückfahrt mit dem Autozug
- ✓ Ausflug zur Insel Föhr
- ✓ Fährüberfahrt Dagebüll – Wyk und zurück

Hinweise: Eventuell weiter anfallende Eintrittsgelder sind nicht im Reisepreis enthalten. Die Kurtaxe auf Sylt und Föhr ist vor Ort zu bezahlen.

Tag	Reisetermine	Preis p.P. im DZ+EZ	EZZ
4	27.03.–30.03.25	<b>719 €</b>	<b>ohne</b>
4	23.10.–26.10.25	<b>739 €</b>	<b>ohne</b>

**Busroute A** (s. S. 28)

**Bonuspunkte 2**

Sie schützen **16 m<sup>2</sup>** Klimawald (s. S. 34)

**120,-** **Rabatt bei Zustieg  
am Terminal sichern!**  
Frühzahlerpreis bis 31.10.2024 und Zustieg am Terminal:

**ab 559,-** € p.P./DZ/EZ

# St. Peter-Ording & Sylt

**BORDSERVICE  
INKLUSIVE**  
(alle Infos s. S. 24)



**INKLUSIVE**  
Fischbrötchen bei Gosch



**Hotel „Niebüller Hof“**

Der „Niebüller Hof“ und Nebenhäuser erwarten Sie mit 162 komfortablen Zimmern im norddeutschen Stil und Fahrstuhl. Jedes Zimmer verfügt über Dusche/WC, Telefon und TV. Stärken Sie sich morgens am reichhaltigen Frühstücksbuffet und genießen Sie norddeutsche Köstlichkeiten beim Abendessen. Das Hotel ist ein idealer Ausgangspunkt, um die nahen Inseln und die Landschaft zu erkunden.



Hotel „Niebüller Hof“

## ... mit Stippvisite in Hamburg

### 1. Tag **Anreise mit St. Peter-Ording**

Am Morgen beginnt Ihre Kurzreise an die herrliche Nordsee. Den ersten Zwischenstopp legen Sie in St. Peter-Ording ein. Schon von weitem sind die traditionellen Pfahlbauten zu sehen. Kilometerweiter Strand, einzigartige Dünenlandschaften, sausende Strandsegler – so werden Sie den größten Ort der Halbinsel Eiderstedt erleben. Gegen Abend erreichen Sie Ihr Hotel in Niebüll zu Abendessen und Übernachtung.

### 2. Tag **Panorama-Rundfahrt auf Sylt**

Nach dem Frühstück fahren Sie in das nahegelegene Dänemark auf die Insel Rømø und von dort mit der Fähre auf die größte und nördlichste Insel Nordfrieslands, nach Sylt. Nach der Ankunft in List haben Sie am zauberhaften Hafen die Gelegenheit, die berühmten Fischbrötchen von Gosch zu probieren und das maritime Hafenflair vor der Kulisse zweier Leuchttürme zu genießen. Durch urwüchsige Dünen, grüne Deiche und traumhafte Heidelandschaften geht es auf der Inselstraße nach Kampen. Von der Uwe-Düne, dem höchsten Punkt der Insel, haben Sie das prominente Dorf mit seinen charakteristischen Reetdächern gut im Blick. Anschließend erreichen Sie Westerland. In der „Stadt am Meer“ können Sie durch die Fußgängerzone und entlang der Promenade bummeln.

### 3. Tag **Hamburg und Heimreise**

Heute geht Ihr nordischer Kurztrip schon zu Ende. Doch bevor Sie die Heimat erreichen, legen Sie einen Stopp in der Hansestadt Hamburg ein. Hier können

Sie die zauberhafte Innenstadt erkunden, entlang der Alsterfleete spazieren oder bei einem guten Essen die letzten maritimen Stunden genießen.

### Reiseleistungen

- ✓ **OHNE ANZAHLUNG** (s. S. 2) oder **30 € Frühzahlerabbatt** (bis 31.10.2024)
- ✓ **15 € Frühbucherrabatt** (bis 31.12.2024)
- ✓ Taxiservice von & zur Haustür
- ✓ kleines Begrüßungsfrühstück
- ✓ Reise im Komfortreisebus
- ✓ 1 Gepäckstück à 20 kg p.P.
- ✓ **gratis Bordverpflegung im Bus** (s. S. 24)
- ✓ **SCHUBERT Reisebegleitung**
- ✓ 2 x Übernachtung im Mittelklassehotel „Niebüller Hof“ und Nebenhäusern in Niebüll
- ✓ 2 x Frühstücksbuffet
- ✓ 2 x Abendessen in Buffetform
- ✓ Begrüßungsgetränk
- ✓ Besuch und Freizeit in St. Peter-Ording
- ✓ Ausflug zur Insel Sylt mit örtlicher Reiseleitung
- ✓ Fährüberfahrt von Rømø nach List
- ✓ Inselrundfahrt in unserem Bus
- ✓ ein Fischbrötchen bei „Gosch“
- ✓ Fahrt mit dem Sylt Shuttle Autozug von Westerland nach Niebüll
- ✓ Besuch und Freizeit in Hamburg

Hinweise: Eventuell weiter anfallende Eintrittsgelder sind nicht im Reisepreis enthalten. Die Kurtaxe ist vor Ort zu bezahlen.

Tage	Reisetermine	Preis p.P. im DZ	EZZ
3	16.05.–18.05.25	<b>529 €</b>	<b>59 €</b>
3	27.06.–29.06.25	<b>529 €</b>	<b>59 €</b>
3	25.07.–27.07.25	<b>529 €</b>	<b>59 €</b>
3	19.09.–21.09.25	<b>529 €</b>	<b>59 €</b>

**Busroute A** (s. S. 28) | **Bonuspunkte 1** Sie schützen **12 m<sup>2</sup> Klimawald** (s. S. 34)

**120,-** **Rabatt bei Zustieg am Terminal sichern!**  
Frühzahlerpreis bis 31.10.2024 und Zustieg am Terminal:

**ab 379,-** € p.P./DZ

# Zum Biike-Brennen an die Nordsee

**BORDSERVICE  
INKLUSIVE**  
(alle Infos s. S. 24)



Schleswig

**NEUE REISE** mit  
Schleswig & Eckernförde

Hotel „Wikingerhof“

Das Hotel „Wikingerhof“ in Kropp vermittelt ein besonderes Flair im friesischen Stil. Alle 75 Zimmer sind liebevoll eingerichtet und verfügen über Dusche/WC, Föhn und TV. Die Zimmer verteilen sich auf zwei Etagen und sind über einen Lift zu erreichen. Drei behindertenfreundliche Zimmer befinden sich im Erdgeschoss. Das Restaurant lädt zu einem kulinarischen Ausflug in die heimische und internationale Küche ein.



Zimmerbeispiel

## ... traditionelles Biikefeuer auf der Hallig Langeness

Jedes Jahr, am 21. Februar, brennen an der nordfriesischen Küste, auf den Inseln und Halligen die Biikefeuer. Die uralte Tradition sollte einst den Winter vertreiben, später verabschiedete man auf diese Weise die Walfänger, die zur neuen Fangsaison aufbrachen. Heute ist das Biikebrennen ein geselliger Spaß, das gerne zusammen mit einem zünftigen Grünkohlessen gefeiert wird. Seit 2014 ist das Biikebrennen als Nationales Immaterielles Kulturerbe von der UNESCO anerkannt, was seine Bedeutung und seinen Wert für die Region unterstreicht.

### 1. Tag Anreise mit Stippvisite in Kiel

Heute starten Sie Ihre Reise in den Norden Deutschlands zu erlebnisreichen Tagen in Schleswig-Holstein. Bevor Sie ins Hotel fahren, besuchen Sie die Landeshauptstadt Kiel, die maritime Großstadt an der Kieler Förde. Die Holstenstraße, die als älteste Fußgängerzone Deutschlands gilt, lädt zu einem Spaziergang ein. Zu Abendessen und Übernachtung werden Sie im Hotel „Wikingerhof“ erwartet.

### 2. Tag Biikebrennen auf der Hallig Langeness

Heute geht es zum Highlight Ihrer Reise. Das Biike-Brennen wird an der nordfriesischen Küste überall groß gefeiert. Von Schlüttsiel erreichen Sie Langeness nach einer 1,5-stündigen Schifffahrt. Auf der größten und längsten Hallig leben ca. 120 Menschen auf 18 Warften. Meeresrauschen, salzige Luft, die Gezeiten des Meeres, Vögel und viel Natur charakterisieren die Hallig. Genießen Sie das deftige Grünkohlessen, bevor es zum Feuer geht, wo mit Gesang und Musik der Winter vertrieben wird. Anschließend Rückfahrt mit dem Schiff zum Festland.

### 3. Tag Schleswig und Eckernförde

Nach einem leckeren Frühstück zeigt Ihnen Ihre Reiseleitung in Schleswig die historische Fischersiedlung Holm, in der bis heute die traditionellen Fischer-Familien leben und arbeiten. Das Rathaus und der Dom

sind die nächsten Stopps auf dem Rundgang. Weiterfahrt nach Eckernförde, dem touristischen Zentrum der Region. Der idyllische Hafen mit den Segelyachten und Fischkuttern und die Promenade laden zum Bummeln ein. Nach einem Aufenthalt geht es zurück zum Hotel.

### 4. Tag Heimreise mit Zwischenstopp in Hamburg

Nach dem Frühstück treten Sie die Heimreise an. Heute geht Ihr Kurztrip schon zu Ende. Sie legen noch einen Stopp in der Hansestadt Hamburg ein. Hier können Sie die zauberhafte Innenstadt mit ihrem historischen Rathaus erkunden, entlang der Alsterfleete spazieren oder bei einem guten Essen die letzten maritimen Stunden genießen. Gegen Abend erreichen Sie Ihre Heimatorte.

## Reiseleistungen

- ✓ **OHNE ANZAHLUNG** (s. S. 2) oder **40 € Frühzahlerbonus** (bis 31.10.2024)
- ✓ **20 € Frühbucherrabatt** (bis 31.12.2024)
- ✓ Taxiservice von & zur Haustür
- ✓ kleines Begrüßungsfrühstück
- ✓ Reise im Komfortreisebus
- ✓ 1 Gepäckstück à 20 kg p.P.
- ✓ **gratis Bordverpflegung im Bus** (s. S. 24)
- ✓ **SCHUBERT Reisebegleitung**
- ✓ 3 x Übernachtung im Hotel „Wikingerhof“ in Kropp
- ✓ 3 x Frühstücksbuffet
- ✓ 2 x Abendessen als 3-Gänge Menü
- ✓ Freizeit in Kiel zum Stadtbummel
- ✓ Ausflug zur Hallig Langeness inkl. Schifffahrt, Grünkohl-Essen und Besuch des Biike Brennens mit örtlicher Reiseleitung
- ✓ Ausflug nach Schleswig mit kleinem Stadtrundgang und nach Eckernförde mit örtlicher Reiseleitung
- ✓ Freizeit in Hamburg zum Stadtbummel

Hinweise: Eventuell weiter anfallende Eintrittsgelder sind nicht im Reisepreis enthalten. Die Kurtaxe ist vor Ort zu bezahlen.

Tage	Reisetermin	Preis p.P. im DZ	EZZ
4	20.02.–23.02.25	<b>659 €</b>	<b>69 €</b>

**Busroute A** (s. S. 28)

**Bonuspunkte 2**

Sie schützen **16 m<sup>2</sup>** Klimawald (s. S. 34)

**120,-** **Rabatt bei Zustieg  
am Terminal sichern!**

Frühzahlerpreis bis 31.10.2024 und Zustieg am Terminal:

**ab 499,-** € p.P./DZ

# Krokusblüte in Husum



**BORDSERVICE  
INKLUSIVE**  
(alle Infos s. S. 24)



Friedrichstadt

## NEUE REISE mit Krokusblütenfest in Husum

### Hotel „Wikingerhof“

Das Hotel „Wikingerhof“ in Kropp vermittelt ein besonderes Flair im friesischen Stil. Alle 75 Zimmer sind liebevoll eingerichtet und verfügen über Dusche/WC, Föhn und TV. Die Zimmer verteilen sich auf zwei Etagen und sind über einen Lift zu erreichen. Drei behindertenfreundliche Zimmer befinden sich im Erdgeschoss. Das Restaurant lädt zu einem kulinarischen Ausflug in die heimische und internationale Küche ein.



Restaurant

## ... mit Sylt und Halbinsel Eiderstedt

*Die Husumer Krokusblüte - ein schier endloses lila Blütenmeer! Weit über 4 Millionen Krokusse verwandeln den Schlosspark von Husum in eine farbenfrohe Pracht. Begrüßen Sie mit uns den Frühling in Norddeutschland.*

### 1. Tag **Anreise mit Friedrichstadt**

Unser Reisebus bringt Sie heute nach Norddeutschland. Auf dem Weg machen Sie Halt im Holländersdättchen Friedrichstadt. Beim Bummel durch die romantischen Gassen und entlang der Grachten wird schnell klar, warum der Ort auch Schleswig-Holsteins „Klein Amsterdam“ genannt wird. Weiterfahrt zum Check-in im Hotel „Wikingerhof“.

### 2. Tag **Halbinsel Eiderstedt und Krokusblütenfest Husum**

Nach dem Frühstück besuchen Sie die Halbinsel Eiderstedt mit dem berühmten Leuchtturm von Westerhever und dem bekannten Strandbad St. Peter-Ording. Am frühen Nachmittag fahren Sie nach Husum. Unsere Reiseleitung zeigt Ihnen bei einem Stadtrundgang die Sehenswürdigkeiten der Theodor-Storm-Stadt. Der Rest des Tages steht zur freien Verfügung. Genießen Sie das muntere Treiben in der Stadt oder unternehmen Sie einen Spaziergang durch den Schlosspark und lassen Sie sich von den Millionen blühenden Krokussen verzaubern.

### 3. Tag **Sylt**

Nach dem Frühstück geht es heute mit Ihrer Reiseleitung auf die schöne Nordseeinsel Sylt. Mit dem Autozug genießen Sie die Anreise auf die Insel. Dann erkunden Sie erst den Norden und dann den Süden. Erleben Sie Gosch in List, Kampen, Rantum und Hörnum. Und am Nachmittag bleibt genug Zeit für einen

Bummel durch Westerland, bevor der Zug Sie zurück auf das Festland bringt.

### 4. Tag **Hamburg und Heimreise**

Heute geht Ihr nordischer Kurztrip schon zu Ende. Auf der Rückfahrt legen Sie einen Stopp in der Hansestadt Hamburg ein. Hier können Sie die zauberhafte Innenstadt mit ihrem historischen Rathaus erkunden oder entlang der Landungsbrücken mit Blick auf die Elbphilharmonie spazieren. Gegen Abend sind Sie zurück zu Hause.

## Reiseleistungen

- ✓ **OHNE ANZAHLUNG** (s. S. 2) oder **40 € Frühzahlerrabatt** (bis 31.10.2024)
- ✓ **20 € Frühbucherrabatt** (bis 31.12.2024)
- ✓ Taxiservice von & zur Haustür
- ✓ kleines Begrüßungsfrühstück
- ✓ Reise im Komfortreisebus
- ✓ 1 Gepäckstück à 20 kg p.P.
- ✓ **gratis Bordverpflegung im Bus** (s. S. 24)
- ✓ **SCHUBERT Reisebegleitung**
- ✓ 3 × Übernachtung im Hotel „Wikingerhof“ in Kropp
- ✓ 3 × Frühstücksbuffet
- ✓ 3 × Abendessen als 3-Gänge-Menü
- ✓ Freizeit in Friedrichstadt
- ✓ Ausflug auf die Halbinsel Eiderstedt mit örtlicher Reiseleitung
- ✓ Stadtrundgang in Husum
- ✓ Besuch des Krokusblütenfestes in Husum
- ✓ Ausflug zur Insel Sylt mit Reiseleitung
- ✓ Fahrt mit dem Sylt Shuttle (Autozug) von Niebüll nach Westerland und zurück
- ✓ Inselrundfahrt in unserem Bus
- ✓ Freizeit in Hamburg

Hinweise: Eventuell weiter anfallende Eintrittsgelder sind nicht im Reisepreis enthalten. Die Kurtaxe/Beherbergungssteuer ist vor Ort zu bezahlen.

Tag	Reisetermin	Preis p.P. im DZ	EZZ
4	21.03.–24.03.25	<b>659 €</b>	<b>120 €</b>

**Busroute A** (s. S. 28) | **Bonuspunkte 2** | Sie schützen **16 m<sup>2</sup> Klimawald** (s. S. 34)

**120,-** *Rabatt bei Zustieg am Terminal sichern!*  
Frühzahlerpreis bis 31.10.2024 und Zustieg am Terminal:

**ab 499,-** € p.P./DZ

# Trauminsel Helgoland

**BORDSERVICE  
INKLUSIVE**  
(alle Infos s. S. 24)



★★★

## „Atlantic Hotel am Flötenkiel“

Herzlich Willkommen im „Atlantic Hotel am Flötenkiel“ in Bremerhaven! Das Hotel ist ein individuell geführtes 3-Sterne-Hotel und besticht durch das moderne Ambiente, den eigenen Charakter der Architektur und den freundlichen Service des zuvorkommenden Personals. Es bietet Fahrstuhl und einen Frühstücksraum. Die hellen und freundlichen 84 Zimmer verfügen über DU/WC, TV, Haarföhn, Telefon, Schreibtisch und einen Kühlschrank. Wenige Gehminuten vom Hotel entfernt befinden sich eine Bar und ein Restaurant.



Zimmerbeispiel

## ... mit Bremen und Bremerhaven

Die Hochseeinsel Helgoland liegt 70 Kilometer vom Festland entfernt in der deutschen Bucht. 1720 wurde durch eine Sturmflut die natürliche Verbindung zwischen Hauptinsel und Düne zerstört, so dass die Insel heute aus der roten, 61 Meter hoch aus dem Meer ragenden Buntsandsteinscholle mit Steilküste und der vorgelagerten „Badedüne“ besteht.

### 1. Tag Bremen und Bremerhaven

Während Ihrer Anreise nach Bremerhaven möchten wir mit Ihnen einen Zwischenstopp in der Hansestadt Bremen einlegen. Bei einem Stadtbummel können Sie auf dem Pfad der Bremer Stadtmusikanten wandeln und die schöne historische Altstadt kennenlernen. Am Nachmittag erreichen Sie dann Bremerhaven und das „Atlantic Hotel am Flötenkiel“. Nach dem Zimmerbezug haben Sie noch genügend Freizeit, um den Abend in Bremerhaven selbst zu gestalten.

### 2. Tag Helgoland und Heimreise

Nach einem kräftigen Frühstück fahren Sie in das Nordseeheilbad Cuxhaven. Dort startet Ihre Überfahrt nach Helgoland. Nach einer ca. 2 ½-stündigen Schifffahrt kommen Sie auf Deutschlands einziger Hochseeinsel an. Nach Ihrer Ankunft können Sie die Schönheiten der Insel selbstständig erkunden. Helgoland hat für jeden Besucher etwas Besonderes zu bieten: kulinarischen Genuss, zollfreien Einkauf oder die Themenwege zu Kultur, Geschichte und Natur. Mit vielen neuen Eindrücken treten Sie die Heimreise am Abend an.

## Helgoland ist zollfreie Zone

Helgoland unterliegt nicht dem EU-Steuerrecht und ist daher zollfreie Zone. Da auch keine Mehrwertsteuer erhoben wird, haben sich einige Geschäfte auf den Handel mit sehr hochwertigen Waren spezialisiert. Es existieren jedoch gesetzliche Einfuhrgrenzen für den Besucher. Erwachsene dürfen einen Warenwert bis 430,- € einführen, Jugendliche unter 15 Jahren einen Wert von 175,- €. Das Zollamt auf der Mole in Helgoland kontrolliert, ob die Höchstmengen nicht überschritten werden.

## Reiseleistungen

- ✓ **OHNE ANZAHLUNG** (s. S. 2) oder **20 € Frühzahlerrabatt** (bis 31.10.2024)
- ✓ **10 € Frühbucherrabatt** (bis 31.12.2024)
- ✓ Taxiservice von & zur Haustür
- ✓ kleines Begrüßungsfrühstück
- ✓ Reise im Komfortreisebus
- ✓ 1 Gepäckstück à 20 kg p.P.
- ✓ **gratis Bordverpflegung im Bus** (s. S. 24)
- ✓ **SCHUBERT Reisebegleitung**
- ✓ 1 × Übernachtung im 3-Sterne „Atlantic Hotel am Flötenkiel“ in Bremerhaven
- ✓ 1 × Frühstücksbuffet
- ✓ Stadtbummel in Bremen
- ✓ Fahrt von Bremerhaven nach Cuxhaven
- ✓ Schifffahrt von Cuxhaven nach Helgoland und zurück
- ✓ Freizeit auf Helgoland

Hinweise: Eventuell weiter anfallende Eintrittsgelder sind nicht im Reisepreis enthalten.

Tag	Reisetermine	Preis p.P. im DZ	EZZ
2	17.06.–18.06.25	<b>389 €</b>	<b>79 €</b>
2	26.08.–27.08.25	<b>389 €</b>	<b>79 €</b>

**Busroute A** (s. S. 28)

**Bonuspunkte 1**

**Sie schützen 8 m<sup>2</sup> Klimawald** (s. S. 34)

**120,-** **Rabatt bei Zustieg  
am Terminal sichern!**

Frühzahlerpreis bis 31.10.2024 und Zustieg am Terminal.

**ab 249,-** € p.P./DZ

# Altes Land am Elbstrom



**BORDSERVICE  
INKLUSIVE**  
(alle Infos s. S. 24)



Altes Land

**NEUE REISE**  
im TOP Hotel

★★★★S

„Vier Linden Kiekin Hotel“

Das 3-Sterne-Superior-Hotel ist ein familiär geführtes Hotel in vierter Generation, etwa 20 Gehminuten vom Herzen der Stadt Stade entfernt. Alle 48 Zimmer sind komfortabel und gut ausgestattet mit Dusche oder Badewanne, WC, Föhn, Schreibtisch, Telefon, kostenfreiem WLAN, Flachbildfernseher mit Radio, Minibar, Kaffee- und Teestation. Ein Fahrstuhl ist vorhanden. Morgens steht im „Vier Linden“ ein abwechslungsreiches Frühstücksbuffet für Sie bereit. Am Abend verwöhnt Sie das Hotelrestaurant mit Spezialitäten aus der Region. Sie können den Saunabereich gegen Aufpreis nutzen.

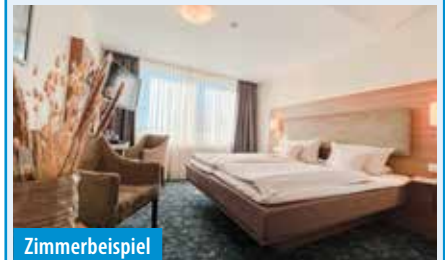

Zimmerbeispiel

## ... mit Hansestadt Stade, Cuxhaven und Schifffahrten

### 1. Tag **Anreise**

Unser Reisebus bringt Sie nach Stade. Zum Abendessen werden Sie im familiengeführten „Vier Linden Kiekin Hotel“ nahe der Hansestadt erwartet.

### 2. Tag **Altes Land**

Heute besuchen Sie mit Ihrem Reiseleiter die alte Hansestadt Stade. Er führt Sie durch die liebevoll restaurierte Altstadt mit schmalen Kopfsteinpflastergassen und vorbei an hübschen Fachwerkhäusern. Anschließend geht die Fahrt ins Alte Land. In Deutschlands größtem zusammenhängenden Obstanbaugebiet mit malerischen Gutshöfen und reetgedeckten Fachwerkhäusern besichtigen Sie einen typischen Obsthof. Genießen Sie außerdem einen deftigen Erbseneintopf in einer original Altländer Obstscheune. Am Nachmittag überqueren Sie mit der Lühe-Schulau-Fähre die Elbe und besuchen die weltweit einzigartige Schiffsbegrüßungsanlage „Willkomm Höft“. Am Wedeler Elbufer werden seit 1952 täglich von Sonnenaufgang bis Sonnenuntergang Schiffe aus aller Welt über die Lautsprecheranlage des Schulauer Fährhauses begrüßt oder verabschiedet.

### 3. Tag **Cuxhaven und Kehdinger Land**

Einer alten Sage nach ist diese Region der Landstrich, in dem früher Milch und Honig floss. Ein besonderes Erlebnis erwartet Sie hier: der Besuch und die Fahrt mit der Schwebefähre in Osten. Seit bald hundert Jahren überragt die Schwebefähre, in ihrer Art einmalig in Europa, die Oste, den eher unbekanntem Nebenfluss der Elbe. Die zum Wahrzeichen des Ortes erwachsene Stahl-Fachwerkkonstruktion misst 38 Meter Höhe und 80 Meter Spannweite. Anschließend geht es

weiter nach Cuxhaven. Die nördlichste Stadt Niedersachsens liegt direkt an der Nordsee. Die Kugelbake, das Wahrzeichen von Cuxhaven, markiert den Punkt, an dem die Elbe zur Nordsee wird. Sie unternehmen eine Schifffahrt durch den Hafen und zu den Seehundbänken.

### 4. Tag **Heimreise**

Mit vielen neuen Eindrücken treten Sie die Heimreise an.

## Reiseleistungen

- ✓ **OHNE ANZAHLUNG** (s. S. 2) oder **40 € Frühzahlerrabatt** (bis 31.10.2024)
- ✓ **20 € Frühbucherrabatt** (bis 31.12.2024)
- ✓ Taxiservice von & zur Haustür
- ✓ kleines Begrüßungsfrühstück
- ✓ Reise im Komfortreisebus
- ✓ 1 Gepäckstück à 20 kg p.P.
- ✓ **gratis Bordverpflegung im Bus** (s. S. 24)
- ✓ **SCHUBERT Reisebegleitung**
- ✓ 3 x Übernachtung im 3-Sterne-Superior „Vier Linden Kiekin Hotel“ in Stade
- ✓ 3 x Frühstücksbuffet
- ✓ 3 x Abendessen als 3-Gänge-Menü
- ✓ Begrüßungstrunk
- ✓ Ausflug ins Alte Land mit Stadtführung in Stade
- ✓ Obsthofbesichtigung mit Eintopf-Essen
- ✓ Fahrt mit der Lühe-Schulau-Fähre (Hin- und Rückfahrt)
- ✓ Ausflug ins Kehdinger Land und nach Cuxhaven
- ✓ Fahrt mit der Schwebefähre über die Oste
- ✓ Hafenrundfahrt in Cuxhaven und Besuch der Seehundbänke

Hinweise: Eventuell weiter anfallende Eintrittsgelder sind nicht im Reisepreis enthalten. Die Kurtaxe ist vor Ort zu bezahlen.

Tag	Reisetermine	Preis p.P. im DZ	EZZ
4	11.07.–14.07.25	<b>819 €</b>	<b>129 €</b>
4	18.09.–21.09.25	<b>819 €</b>	<b>129 €</b>

**Busroute A** (s. S. 28) | **Bonuspunkte 2** | Sie schützen **16 m<sup>2</sup> Klimawald** (s. S. 34)

**120,-** **Rabatt bei Zustieg am Terminal sichern!**  
Frühzahlerpreis bis 31.10.2024 und Zustieg am Terminal:

**ab 659,-** € p.P./DZ



# Schleswig, Flensburg & Schlei

**BORDSERVICE  
INKLUSIVE**  
(alle Infos s. S. 24)



Raddampfer-Schiffahrt

**NEUE REISE** mit  
riesigem Leistungspaket

**Hotel „Wikingerhof“**

Das Hotel „Wikingerhof“ in Kropp vermittelt ein besonderes Flair im friesischen Stil. Alle 65 Zimmer sind liebevoll eingerichtet und verfügen über Dusche/ WC, Föhn und TV. Das Hotel verfügt über 3 behindertenfreundliche Zimmer im Erdgeschoss und Fahrstuhl. Das Restaurant und der Biergarten im Innenhof laden zu einem kulinarischen Ausflug in die heimische und internationale Küche ein.



Zimmerbeispiel

... mit Flensburger Rum, Glücksburg, Kappeln & Raddampferfahrt

Ein einmaliges Urlaubsparadies liegt im Norden Deutschlands, eingebettet zwischen Ost- und Nordsee: der Ostseefjord Schlei. Hufeisenförmig um den längsten Ostseefjord Deutschlands liegt die Wikingerstadt Schleswig. Begleiten Sie uns in die Region des „Landarztes“ und in den hohen Norden Deutschlands.

### 1. Tag **Anreise mit Lübeck**

Heute starten Sie Ihre Reise in den Norden Deutschlands zu erlebnisreichen Tagen in Schleswig-Holstein. Bevor Sie ins Hotel nach Kropp fahren, besuchen Sie noch die „Königin der Hanse“ die Hansestadt Lübeck, die schönste und beliebteste Stadt Norddeutschlands.

### 2. Tag **Flensburg und Glücksburg**

Nach dem Frühstück fahren Sie mit Ihrer Reiseleitung nach Flensburg und unternehmen einen Stadtrundgang in der nördlichsten kreisfreien Stadt Deutschlands. Anschließend tauchen Sie ein in die Rumgeschichte Flensburgs und lassen sich auf dieser Tour das flüssige Gold der Karibik schmecken. Am Südufer der Flensburger Förde liegt das größte Wasserschloss Deutschlands. Sie besuchen Glücksburg mit seinem imposanten Schloss, ein malerisches Fotomotiv.

### 3. Tag **Schleswig, Kappeln und Raddampferfahrt**

Gestärkt vom Frühstück geht es zuerst nach Schleswig. Sehen Sie das Rathaus und den Dom auf einem Rundgang. Entlang der Ostsee fahren Sie nach Kappeln. Die idyllische Hafenstadt an der Schlei ist vielen als „Deekelsen“ durch die ZDF-Serie „Der Landarzt“ bekannt. Von hier starten Sie zu einer Raddampferfahrt mit der „Schlei Princess“ auf der Schlei mit Stopp

in Schleimünde für einen kurzen Spaziergang. Am späten Nachmittag fahren Sie zum Abendessen in Ihr Hotel.

### 4. Tag **Heimreise**

Nach dem Frühstück treten Sie die Heimreise an.

## Reiseleistungen

- ✓ **OHNE ANZAHLUNG** (s. S. 2) oder **40 € Frühzahlerabbatt** (bis 31.10.2024)
- ✓ **20 € Frühbucherrabatt** (bis 31.12.2024)
- ✓ Taxiservice von & zur Haustür
- ✓ kleines Begrüßungsfrühstück
- ✓ Reise im Komfortreisebus
- ✓ 1 Gepäckstück à 20 kg p.P.
- ✓ **gratis Bordverpflegung im Bus** (s. S. 24)
- ✓ **SCHUBERT Reisebegleitung**
- ✓ 3 x Übernachtung im Hotel „Wikingerhof“ in Kropp
- ✓ 3 x Frühstücksbuffet
- ✓ 3 x Abendessen als 3-Gänge-Menü
- ✓ Freizeit in Lübeck
- ✓ Ausflug nach Flensburg und Glücksburg mit örtlicher Reiseleitung
- ✓ Rum-Verkostung in Flensburg
- ✓ Fotostopp am Wasserschloss Glücksburg
- ✓ Ausflug nach Schleswig und Kappeln
- ✓ Stadtführung in Schleswig
- ✓ Raddampfer-Schiffahrt auf der Schlei

Hinweise: Eventuell weiter anfallende Eintrittsgelder sind nicht im Reisepreis enthalten. Die Kurtaxe ist vor Ort zu bezahlen.

Tage	Reisetermine	Preis p.P. im DZ	EZZ
4	19.05.–22.05.25	699 €	89 €
4	05.07.–08.07.25	699 €	89 €
4	14.07.–17.07.25	699 €	89 €
4	03.08.–06.08.25	699 €	89 €

**Busroute A** (s. S. 28)

**Bonuspunkte 2**

Sie schützen **16 m<sup>2</sup>** Klimawald (s. S. 34)

**120,-** **Rabatt bei Zustieg  
am Terminal sichern!**  
Frühzahlerpreis bis 31.10.2024 und Zustieg am Terminal.

ab **539,-** € p.P./DZ

# Faszination Nord-Ostsee-Kanal

**BORDSERVICE  
INKLUSIVE**  
(alle Infos s. S. 24)



Raddampfer Freya in Kiel

**NEUE REISE** mit Brunchbuffet  
auf dem Raddampfer Freya

## Hotel „Wikingerhof“

Das Hotel „Wikingerhof“ in Kropp vermittelt ein besonderes Flair im friesischen Stil. Alle 65 Zimmer sind liebevoll eingerichtet und verfügen über Dusche/ WC, Föhn und TV. Das Hotel verfügt über 3 behindertenfreundliche Zimmer im Erdgeschoss und Fahrstuhl. Das Restaurant und der Biergarten im Innenhof laden zu einem kulinarischen Ausflug in die heimische und internationale Küche ein.



Zimmerbeispiel

## ... mit Schifffahrt, Lübeck, Rendsburg und Husum

### 1. Tag **Anreise mit Lübeck**

Heute starten Sie Ihre Reise in den Norden Deutschlands zu erlebnisreichen Tagen in Schleswig-Holstein. Bevor Sie ins Hotel nach Kropp fahren, besuchen Sie noch die „Königin der Hanse“, die Hansestadt Lübeck, die schönste und beliebteste Stadt Norddeutschlands. Im Wikingerhof in Kropp werden Sie aufs Herzlichste empfangen und bereits zum Abendessen erwartet.

### 2. Tag **Rendsburg**

Die Stadt Rendsburg liegt im Herzen Schleswig-Holsteins und am Nord-Ostsee-Kanal. Ihr Wahrzeichen ist die weithin sichtbare, imposante Eisenbahnhochbrücke mit der weltbekannten Schwebefähre, die unterhalb der Brücke verläuft. Sie können über den Kanal schweben und mittels Fußgängertunnel auch unter dem Kanal spazieren. Im Anschluss bleibt genügend Zeit für einen gemütlichen Bummel durch die charmante Altstadt.

### 3. Tag **Friedrichstadt und Husum**

Nach dem Frühstück geht es mit Ihrer Reiseleitung ins Holländerstädtchen Friedrichstadt. Beim Bummel durch die romantischen Gassen und entlang der Grachten wird schnell klar, warum der Ort von Schleswig-Holstein „Klein Amsterdam“ genannt wird. Bei einer einmaligen Grachtenfahrt vergessen Sie den Alltag und erleben Sie die Grachtenstadt von der Wassenseite aus. Am frühen Nachmittag fahren Sie weiter nach Husum. Unsere Reiseleitung zeigt Ihnen bei einem Stadtrundgang die Sehenswürdigkeiten der Theodor-Storm-Stadt.

### 4. Tag **Schifffahrt auf dem Nord-Ostsee-Kanal und Heimreise**

Heute erwartet Sie das Highlight der Reise: die Schifffahrt auf dem Nord-Ostsee-Kanal mit dem Raddampfer Freya. Auf knapp 100 Kilometern Länge durchquert der Kanal das gesamte Bundesland Schleswig-Holstein und gilt als einer der verkehrsreichsten Kanäle der Welt. Offiziell im Jahre 1895 eingeweiht, blickt der Nord-Ostsee-Kanal auf eine bewegende Geschichte zurück, mit Höhen und Tiefen. Der Kapitän erzählt viel Wissenswertes rund um den Kanal, während Sie ein kalt-warmes Brunchbuffet genießen. Anschließend treten Sie mit vielen neuen Eindrücken die Heimreise an.

fer Freya. Auf knapp 100 Kilometern Länge durchquert der Kanal das gesamte Bundesland Schleswig-Holstein und gilt als einer der verkehrsreichsten Kanäle der Welt. Offiziell im Jahre 1895 eingeweiht, blickt der Nord-Ostsee-Kanal auf eine bewegende Geschichte zurück, mit Höhen und Tiefen. Der Kapitän erzählt viel Wissenswertes rund um den Kanal, während Sie ein kalt-warmes Brunchbuffet genießen. Anschließend treten Sie mit vielen neuen Eindrücken die Heimreise an.

## Reiseleistungen

- ✓ **OHNE ANZAHLUNG** (s. S. 2) oder **40 € Frühzahlerabbat** (bis 31.10.2024)
- ✓ **20 € Frühbucherrabatt** (bis 31.12.2024)
- ✓ Taxiservice von & zur Haustür
- ✓ kleines Begrüßungsfrühstück
- ✓ Reise im Komfortreisebus
- ✓ 1 Gepäckstück à 20 kg p.P.
- ✓ **gratis Bordverpflegung im Bus** (s. S. 24)
- ✓ **SCHUBERT Reisebegleitung**
- ✓ 3 x Übernachtung im Hotel „Wikingerhof“ in Kropp
- ✓ 3 x Frühstücksbuffet
- ✓ 3 x Abendessen als 3-Gänge-Menü
- ✓ Freizeit in Lübeck
- ✓ Ausflug nach Rendsburg mit örtlicher Reiseleitung
- ✓ Ausflug nach Friedrichstadt und Husum mit örtlicher Reiseleitung
- ✓ Grachtenrundfahrt in Friedrichstadt
- ✓ Nord-Ostsee-Kanalfahrt von Rendsburg nach Kiel oder umgekehrt, ca. 4 Std., inkl. Brunchbuffet, Kaffee, Tee, Wasser und Moderation während der Schifffahrt

Hinweise: Eventuell weiter anfallende Eintrittsgelder sind nicht im Reisepreis enthalten. Die Kurtaxe ist vor Ort zu bezahlen.

Tag	Reisetermine	Preis p.P. im DZ	EZZ
4	16.06.–19.06.25	<b>759 €</b>	<b>69 €</b>
4	02.09.–05.09.25	<b>759 €</b>	<b>69 €</b>

**Busroute A** (s. S. 28)

**Bonuspunkte 2**

Sie schützen **16 m<sup>2</sup> Klimawald** (s. S. 34)

**120,-** **Rabatt bei Zustieg am Terminal sichern!**

Frühzahlerpreis bis 31.10.2024 und Zustieg am Terminal.

**ab 599,-** € p.P./DZ

# Holsteinische Schweiz mit Kieler Woche

**BORDSERVICE  
INKLUSIVE**  
(alle Infos s. S. 24)



★★★★S

## Hotel „Wittensee Schützenhof“

Seit 1894 befindet sich das Hotel im Familienbesitz und verfügt über 80 Hotelzimmer, ausgestattet mit Dusche/WC, Föhn, Zimmersafe, Telefon, Flat-screenTV. Die Zimmer haben überwiegend Balkon oder Terrasse. Das Hotelrestaurant bietet Ihnen eine abwechslungsreiche und regionale Küche. Genießen Sie die persönliche Atmosphäre und den individuellen Service. Im Haupthaus, d.h. im öffentlichen Bereich, kann das kostenfreie WLAN mit eigenem Gerät genutzt werden.



Zimmerbeispiel

## ... mit Kiel, Laboe, Husum und Büsum

### 1. Tag **Anreise mit Kiel**

Begleiten Sie uns auf eine erlebnisreiche Reise in den Norden. Sie machen in der maritimen Stadt Kiel einen Stopp, bevor es ins Hotel geht.

### 2. Tag **Holsteinische Schweiz mit Obsthof**

Heute begeben Sie sich auf eine Rundfahrt durch die Holsteinische Schweiz. Sie besichtigen einen Obsthof mit Schnapsbrennerei und stärken sich bei selbst-gemachtem Kuchen, bevor Sie noch die Bräutigams-eiche im Dodauer Forst besuchen.

### 3. Tag **Laboe und Kieler Woche**

Nach dem Frühstück besuchen Sie das hübsch am Ausgang der Kieler Förde gelegene Ostseebad Laboe, und das Sommer- und Segelsportfest der Extraklasse, die Kieler Woche, live aus nächster Nähe.

### 4. Tag **Nordsee mit Husum & Büsum**

Nach dem Frühstück fahren Sie zuerst nach Husum, wo Sie während einer Stadtführung auf den Spuren von Theodor Storm wandeln. Anschließend führt die Reise vorbei am Eidersperrwerk, durch die Friedrich-Hebbel-Stadt Wesselburen, ins Nordseebad Büsum direkt am Nationalpark Schleswig-Holsteinisches Wattenmeer.

### 5. Tag **Heimreise**

Heute Nachmittag geht eine traumhafte Fahrt zu Ende.



Wattenmeer

## Reiseleistungen

- ✓ **OHNE ANZAHLUNG** (s. S. 2) oder **50 € Frühzahlerabbat** (bis 31.10.2024)
- ✓ **25 € Frühbucherrabatt** (bis 31.12.2024)
- ✓ Taxiservice von & zur Haustür
- ✓ kleines Begrüßungsfrühstück
- ✓ Reise im Komfortreisebus
- ✓ 1 Gepäckstück à 20 kg p.P.
- ✓ **gratis Bordverpflegung im Bus** (s. S. 24)
- ✓ **SCHUBERT Reisebegleitung**
- ✓ 4 x Übernachtung im 3-Sterne-Superior-Hotel „Wittensee Schützenhof“ in Groß Wittensee und Nebenhäusern
- ✓ 4 x Frühstücksbuffet
- ✓ 4 x Abendessen als 3-Gänge-Menü
- ✓ Freizeit in Kiel
- ✓ Ausflug Holsteinische Schweiz mit örtlicher Reiseleitung
- ✓ Besuch eines Obsthofes mit Schnapsbrennerei
- ✓ Kaffee und Kuchen auf dem Obsthof
- ✓ Besuch Bräutigams-eiche Dodauer Forst bei Eutin
- ✓ Ausflug nach Laboe und zur Kieler Woche
- ✓ Ausflug nach Husum und Büsum mit örtlicher Reiseleitung

Hinweise: Eventuell weiter anfallende Eintrittsgelder sind nicht im Reisepreis enthalten.

Tage	Reisetermin	Preis p.P. im DZ	EZZ
5	26.06.–30.06.25	<b>969 €</b>	<b>119 €</b>
<b>Busroute A</b> (s. S. 28) <b>Bonuspunkte 3</b>		🌳 Sie schützen <b>20 m<sup>2</sup></b> Klimawald (s. S. 34)	

**120,-** **Rabatt bei Zustieg  
am Terminal sichern!**

Frühzahlerpreis bis 31.10.2024 und Zustieg am Terminal:

**ab 799,-** € p.P./DZ

# Hamburger Hafengeburtstag

**BORDSERVICE  
INKLUSIVE**  
(alle Infos s. S. 24)



© Hamburg Messe und Congress/Nicolas Maack

## ... das „Tor zur Welt“ feiert Geburtstag

*Wenn der Hamburger Hafen zum Geburtstag einlädt, dann kommen nicht nur die Hamburger zum Gratulieren, sondern auch viele Geburtstagsgäste von nah und fern. Drei Tage lang finden auf dem Wasser, an Land und in der Luft unzählige Attraktionen statt. Kein Wunder, dass der Hafengeburtstag jedes Jahr mehr als eine Million Menschen an die Elbe lockt.*

### 1. Tag **Anreise**

Am Morgen fahren Sie auf direktem Weg nach Hamburg. Jedes Jahr kommen mehr als eine Million Besucher zu diesem maritimen Volksfest der Superlative. Lassen Sie sich im Herzen Hamburgs von den Schiffen aus aller Welt begeistern.

### 2. Tag **Stadtrundfahrt und Hafenrundfahrt**

Nach dem Frühstück starten Sie zu einer interessanten Stadtführung durch die Hansestadt. Erleben Sie die Weltmetropole an der Elbe und sehen Sie u.a. die alten Hamburger Villen an der Außenalster, den wunderschönen Stadtkern an der Binnenalster mit dem Hanseviertel, das Rathaus oder die Mönckebergstraße. Eine Hafenrundfahrt darf im Anschluss natürlich nicht fehlen. Erleben Sie einen der größten Häfen der Welt während des Hafengeburtstages. Sie sehen Hafenbecken mit Ozeanriesen, Containerterminals und Werftanlagen und werden begeistert sein. Der Nachmittag kann ganz nach Ihrem Belieben gestaltet werden. Kleinkunst und Musik auf unzähligen Bühnen, kulinarische Genüsse und rund 500 Schausteller erwarten die Besucher. Die Hafenmeile in der Speicherstadt an der Kehrwiederspitze zieht sich bis

zur Fischauktionshalle. Auch das Elbufer verwandelt sich in eine bunte Festmeile, die abwechslungsreicher nicht sein könnte. Zwischen Hafencity und Fischauktionshalle werden reihenweise kulinarische Köstlichkeiten geboten. Dazu gibt es viele Aktionen für Familien und zahlreiche Bühnen mit Live-Musik. Am Abend erwartet Sie das gigantische traditionelle Feuerwerk über dem Hafengelände.

### 3. Tag **Heimreise**

Erlebnisreiche Tage liegen nun hinter Ihnen und Sie treten voller neuer Eindrücke die Rückreise an.

★★★

### Hotel „Quickborn“

Nördlich von Hamburg, am Rand von Quickborn, bietet das Hotel einen guten Ausgangspunkt für diese Reise. Die 187 Zimmer verteilen sich auf 2 Gebäude und sind alle mit Dusche/WC, Haarföhn, TV und kostenfreiem WLAN ausgestattet. Im Haus befinden sich außerdem ein geräumiger Frühstücksraum und Fahrstuhl.



Zimmerbeispiel

### Reiseleistungen

- ✓ **OHNE ANZAHLUNG** (s. S. 2) oder 30 € Frühzahlerrabatt (bis 31.10.2024)
- ✓ 15 € Frühbucherrabatt (bis 31.12.2024)
- ✓ Taxiservice von & zur Haustür
- ✓ kleines Begrüßungsfrühstück
- ✓ Reise im Komfortreisebus
- ✓ 1 Gepäckstück à 20 kg p.P.
- ✓ **gratis Bordverpflegung im Bus** (s. S. 24)
- ✓ **SCHUBERT Reisebegleitung**

- ✓ 2 x Übernachtung im 3-Sterne-Hotel „Quickborn“
- ✓ 2 x Frühstücksbuffet
- ✓ Besuch des Hamburger Hafengeburtstages
- ✓ Stadtrundfahrt in Hamburg mit örtlicher Reiseleitung
- ✓ Hafenrundfahrt in Hamburg
- ✓ Freizeit auf der Hamburger Hafenmeile
- ✓ Besuch des großen Feuerwerks am 2. Abend

**Hinweise:** Eventuell weiter anfallende Eintrittsgelder sind nicht im Reisepreis enthalten. Die Kurtaxe ist vor Ort zu bezahlen.

Tag	Reisetermin	Preis p.P. im DZ	EZZ
3	09.05.–11.05.25	519 €	119 €
<b>Busroute A</b> (s. S. 28) <b>Bonuspunkte 1</b>		🌳 Sie schützen 12 m <sup>2</sup> Klimawald (s. S. 34)	

**120,-** *Rabatt bei Zustieg am Terminal sichern!*  
Frühzahlerpreis bis 31.10.2024 und Zustieg am Terminal:

ab **369,-** € p.P./DZ

# Hamburgs grüne Seite

**BORDSERVICE  
INKLUSIVE**  
(alle Infos s. S. 24)



Planten un Blomen



Hamburg-Bergedorf – Schloss

**NEUE REISE**  
mit Schifffahrt

★★★★

„H4 Hotel Hamburg-Bergedorf“

Das „H4 Hotel Hamburg-Bergedorf“ befindet sich im Südosten der Hansestadt, im charmanten Stadtteil Bergedorf. Sie wohnen nur 300 m von der S-Bahn-Station entfernt, von der aus Sie in etwa 20 Minuten in die Hamburger Innenstadt gelangen. Das Hotel verfügt über 201 Zimmer, welche modern mit Bad/Dusche/WC, Föhn und Schreibtisch ausgestattet sind. Beginnen Sie Ihren Tag am herzhaften Frühstücksbuffet. Das Restaurant „Galerie“ serviert regionale und internationale Spezialitäten. Die gut sortierte Cocktailbar lädt Sie ein, in entspannter Atmosphäre den Abend ausklingen zu lassen.



Zimmerbeispiel

... entdecken Sie Planten un Blomen und die Vier- & Marschlande

*Wo in Hamburg die Sonne aufgeht – Willkommen im Hamburger Osten. Der grüne Bezirk, der sowohl an Schleswig-Holstein als auch an Niedersachsen grenzt, ist Hamburgs größter Stadtteil. Die historische Altstadt, die Kirchen, Wiesen und Felder, die Elbe und Deiche, ein eigener Stadthafen, die Sternwarte, das einzige Schloss Hamburgs: Es gibt viel zu entdecken! Weite, grüne Wiesen, alte Fachwerkhäuser mit Reetdach hinterm Deich, bunte Blumenmeere am Ufer der Dove-Elbe und Jahrhunderte alte Kirchen im Barockstil – so präsentieren sich die Vier- und Marschlande.*

### 1. Tag **Anreise mit Planten un Blomen**

Ihre Reise beginnt mit dem Besuch von Hamburgs grünem Paradies. Mitten im Herzen der Stadt, umgeben von Einkaufsmeilen, Congress-Centrum, Messegelände und St. Pauli, liegt Planten un Blomen. Die Vielfältigkeit und die zentrale Lage machen den Park für Einheimische und Gäste der Hansestadt gleichermaßen attraktiv. Entdecken Sie im Park vielfältige Gärten und Pflanzenarten. Besonders der Rosengarten ist sehr beliebt. Anschließend Weiterfahrt in Ihr Hotel nach Hamburg-Bergedorf.

### 2. Tag **Hamburg-Bergedorf und Schifffahrt**

Nach einem leckeren Frühstück lernen Sie bei einem Bummel den historischen Stadtkern von Hamburg-Bergedorf näher kennen. Sachsentor und Alte Holstenstraße, die attraktiven Einkaufsstraßen mit ihren kleinen Nebenstraßen und Passagen, den historischen Fachwerkhäusern und vielen Geschäften laden zum Entdecken und Bummeln ein. Das einzig erhaltene Schloss Hamburgs steht mitten im Zentrum von Bergedorf, umgeben von einem idyllischen Park. Im Inneren des Schlosses ist ein modernes Museum zur Geschichte Bergedorfs und zu den Vier- und Marschlanden beheimatet. Am Nachmittag entdecken Sie die Region vom Wasser aus. Auf einer 3-stündigen Marschlanden-Schifffahrt können Sie die charmante Landschaft in vollen Zügen genießen. Der Abend steht Ihnen zur freien Verfügung.

### 3. Tag **Vier- und Marschlande**

Nach dem Frühstück können Sie sich auf einen erlebnisreichen Tag freuen. Ihre Reise beginnt mit der

Fahrt über alte Deiche der Marschlande mit Zwischenstopps, wie zum Beispiel an einer kleinen Gärtnerei mit Einkaufsmöglichkeit. Die „Rundumwieserinnen“ begleiten Sie heute durch ihre schöne und interessante Heimat – das südliche Hamburg – auch bekannt als Blumen- und Gemüsegarten Hamburgs. Wunderschön gelegen inmitten der Elbarme und nur einen Katzensprung entfernt von Michel, Hafen und Elbphilharmonie. Sie erfahren viel über die Geschichte und die Gegenwart der Vier- und Marschlande und besuchen eine wunderschöne Dorfkirche. Ein Besuch im Freilichtmuseum Rieck Haus in Curslack lohnt sich, denn es zählt zu den ältesten erhaltenen Bauernhäusern Norddeutschlands.

### 4. Tag **Heimreise**

Mit vielen neuen Eindrücken im Gepäck treten Sie die Heimreise an.

## Reiseleistungen

- ✓ **OHNE ANZAHLUNG** (s. S. 2) oder **40 € Frühzahlerabbatt** (bis 31.10.2024)
- ✓ **20 € Frühbucherrabatt** (bis 31.12.2024)
- ✓ Taxiservice von & zur Haustür
- ✓ kleines Begrüßungsfrühstück
- ✓ Reise im Komfortreisebus
- ✓ 1 Gepäckstück à 20 kg p.P.
- ✓ **gratis Bordverpflegung im Bus** (s. S. 24)
- ✓ **SCHUBERT Reisebegleitung**
- ✓ 3 x Übernachtung im 4-Sterne „H4 Hotel Hamburg-Bergedorf“
- ✓ 3 x Frühstücksbuffet
- ✓ Besuch von Planten un Blomen
- ✓ Bummel durch den historischen Stadtkern von Hamburg-Bergedorf
- ✓ 3-stündige Schifffahrt durch die Marschlande
- ✓ Ausflug in die Region Vier- und Marschlande mit örtlicher Reiseleitung
- ✓ Eintritt ins Freilichtmuseum Rieck Haus

#### Fakultativ:

- ✓ 3 x Abendessen im Hotel als 3-Gänge-Menü oder Buffet

Hinweise: Eventuell weiter anfallende Eintrittsgelder sind nicht im Reisepreis enthalten. Die Kurtaxe/Beherbergungssteuer ist vor Ort zu bezahlen.

Tag	Reisetermine	Preis p.P. im DZ	EZZ
4	27.06.–30.06.25	679 €	169 €
4	20.08.–23.08.25	679 €	169 €
3 x Abendessen im Hotel			119 €

**Busroute A** (s. S. 28)

**Bonuspunkte 2**

Sie schützen **16 m<sup>2</sup>** Klimawald (s. S. 34)

**120,-** *Rabatt bei Zustieg am Terminal sichern!*  
Frühzahlerpreis bis 31.10.2024 und Zustieg am Terminal.

ab **519,-** € p.P./DZ

# Hamburg – meine Perle

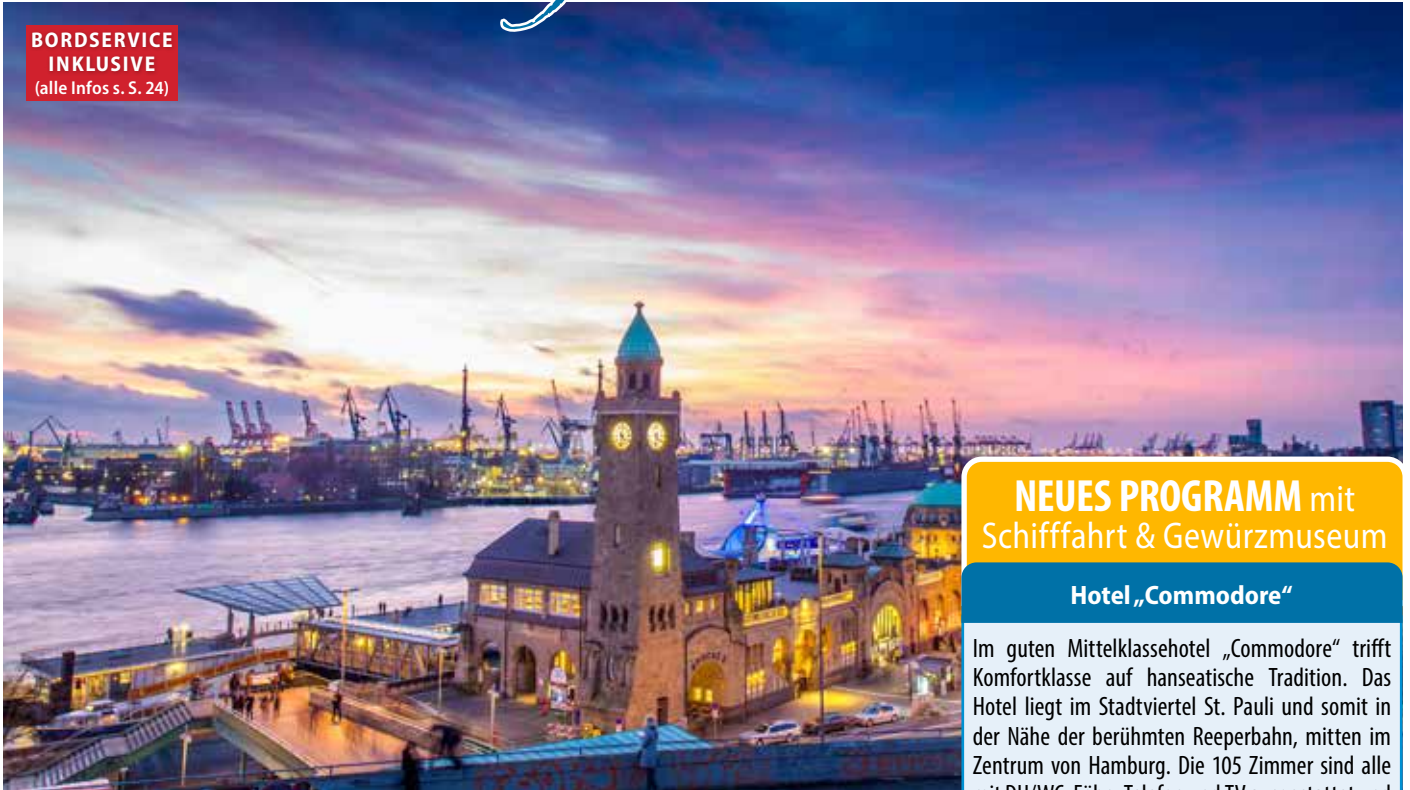
**BORDSERVICE  
 INKLUSIVE**  
 (alle Infos s. S. 24)

**NEUES PROGRAMM** mit  
 Schifffahrt & Gewürzmuseum

**Hotel „Commodore“**

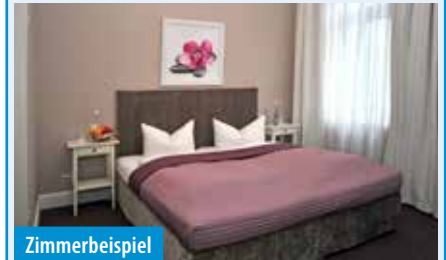
Im guten Mittelklassehotel „Commodore“ trifft Komfortklasse auf hanseatische Tradition. Das Hotel liegt im Stadtviertel St. Pauli und somit in der Nähe der berühmten Reeperbahn, mitten im Zentrum von Hamburg. Die 105 Zimmer sind alle mit DU/WC, Föhn, Telefon und TV ausgestattet und größtenteils mit dem Hotellift erreichbar. Im hotel-eigenen Speiseraum wird das Frühstück serviert.



Zimmerbeispiel

## ... mit Fleetfahrt, Gewürzmuseum und Kiez-Tour

### 1. Tag **Anreise nach Hamburg**

Am Morgen starten Sie zu Ihrer Kurzreise in die Hansestadt Hamburg. Dort kommen Sie am Nachmittag an und beziehen Ihre Zimmer im Hotel „Commodore“ im Stadtteil St. Pauli. Der Rest des Tages steht Ihnen zur freien Verfügung.

### 2. Tag **Hamburg entdecken**

Nach einem reichhaltigen Frühstück lernen Sie heute Hamburgs vielfältige Sehenswürdigkeiten kennen. Bei einer schönen Stadtrundfahrt durch die Weltmetropole führt der Weg vorbei an der Reeperbahn, dem Jungfernstieg sowie an der beeindruckenden Speicherstadt. Am Hamburger Hafen angekommen, verlassen Sie den Bus und unternehmen per Schiff eine Fleetfahrt oder Containerfahrt (gezeitenabhängig). Bei der Fleetfahrt fahren Sie durch die historische Speicherstadt, durch Fleete und Kanäle bis zum Hamburger Rathaus. Der Rest des Tages steht Ihnen zur freien Verfügung.

### 3. Tag **Gewürzmuseum und Kiez-Tour**

Starten Sie mit einem ausgiebigen Frühstück in den Tag. Am Vormittag steht das Spicy's Gewürzmuseum in der Speicherstadt auf Ihrem Programm. Eine spannende Entdeckungsreise in die Welt der Gewürze erwartet Sie. Anschließend haben Sie Zeit zur freien Verfügung. Am frühen Abend nimmt Sie ein „Hamburger Jung“ mit auf einen Kiezbummel. Die weltbekannte Reeperbahn verändert ihr Gesicht: Herbertstraße und Große Freiheit auf der einen Seite, Operettenhaus und Theater auf der anderen Seite. Sie erfahren auf dieser Tour vieles über St. Pauli, über die Anfänge, die wech-

selhafte Geschichte und was heutzutage auf dem Kiez los ist. Authentisch und witzig nimmt Sie ein Kiezjunge mit auf Tour.

### 4. Tag **Heimreise**

Nach dem Frühstück verabschieden Sie sich von Hamburg und treten die Heimreise mit vielen schönen Erinnerungen an.

## Reiseleistungen

- ✓ **OHNE ANZAHLUNG** (s. S. 2) oder **40 € Frühzahlerrabatt** (bis 31.10.2024)
- ✓ **20 € Frühbucherrabatt** (bis 31.12.2024)
- ✓ Taxiservice von & zur Haustür
- ✓ kleines Begrüßungsfrühstück
- ✓ Reise im Komfortreisebus
- ✓ 1 Gepäckstück à 20 kg p.P.
- ✓ **gratis Bordverpflegung im Bus** (s. S. 24)
- ✓ **SCHUBERT Reisebegleitung**
- ✓ 3 x Übernachtung im guten Mittelklassehotel „Commodore“ im Zentrum von Hamburg
- ✓ 3 x Frühstücksbuffet
- ✓ Stadtrundfahrt in Hamburg mit örtlicher Reiseleitung
- ✓ Schifffahrt (Fleetfahrt oder Containerfahrt, gezeitenabhängig)
- ✓ Eintritt & Führung in Spicy's Gewürzmuseum in der Speicherstadt
- ✓ Kiezbummel mit einem „Hamburger Jung“
- ✓ Kultur- und Tourismustaxe Hamburg

Hinweise: Eventuell weiter anfallende Eintrittsgelder sind nicht im Reisepreis enthalten.

Tag	Reisetermine	Preis p.P. im DZ	EZZ
4	12.06.–15.06.25	<b>699 €</b>	<b>139 €</b>
4	31.07.–03.08.25	<b>699 €</b>	<b>139 €</b>

**Busroute A** (s. S. 28)

**Bonuspunkte 2**
 Sie schützen **16 m<sup>2</sup>** Klimawald (s. S. 34)

# 120,-

**Rabatt bei Zustieg  
 am Terminal sichern!**  
Frühzahlerpreis bis 31.10.2024 und Zustieg am Terminal:

# ab 539,-

€ p.P./DZ

# Zur Saisoneroeffnung nach Ostfriesland

**BORDSERVICE  
INKLUSIVE**  
(alle Infos s. S. 24)



**NEUE REISE**  
mit Tanzabend im Hotel

★★★

Hotel „Schützenhof“

Das historische Gebäude mit dem modernen Hotelanbau liegt ruhig am Rande der grünen Stadt Jever. Die 68 liebevoll eingerichteten Hotelzimmer verfügen über Bad oder DU/WC, Föhn, TV und Telefon. Ein Fahrstuhl ist vorhanden. Im Restaurant erwarten Sie Spezialitäten und regionale Köstlichkeiten. Der über 400 m<sup>2</sup> große Wellnessbereich bietet Schwimmbad, finnische Sauna und Dampfsauna.



Zimmerbeispiel

## ... mit Jever, Leer, Teezeremonie und Küstenrundfahrt

Freuen Sie sich auf eine abwechslungsreiche Landschaft, ostfriesischen Humor, die plattdeutsche Sprache und die Tradition rund um den Tee – all dies macht Ostfriesland einzigartig.

### 1. Tag Anreise mit Jever

Sie fahren in unserem Komfortreisebus nach Jever und können den friesischen Ort mit dem berühmten Pils bei einem Bummel durch die hübsche Altstadt entdecken. Das Schloss und die berühmte Brauerei befinden sich im Ortszentrum. Am Abend erwartet Sie ein schmackhaftes Abendessen im Hotel.

### 2. Tag Leer, Teezeremonie und Tanzabend

Nach einem leckeren Frühstück lernen Sie heute die Region näher kennen. Sie fahren in die schöne Stadt Leer, das „Tor Ostfrieslands“. Die historische Altstadt lädt zum Stadtspaziergang ein. Vier Burgen, zahlreiche Bürgerhäuser und Kirchen aus mehreren Jahrhunderten formen das Stadtbild. In Ostfriesland ist Tee ein wesentlicher Bestandteil der Lebenskultur und gilt als Grundnahrungsmittel. Eine Kostprobe des Ostfriesentees und ein Stück Ostfriesentorte warten am Nachmittag auf Sie, damit Sie Ostfriesland auch kulinarisch kennenlernen können.

### 3. Tag Küstenrundfahrt

Heute steht eine schöne Landschaftsfahrt entlang der Küste auf dem Programm. Vorbei am Jade-Weser-Port fahren Sie zum Außenhafen Hooksiel und entlang alter und neuer Deiche der friesischen Küste zu historischen Sielhäfen. Sie sehen das Weltnaturerbe Wattenmeer und (bei guter Sicht) die ostfriesischen Inseln. Neuuharlingersiel lohnt einen Zwischenstopp. Der idyllische Hafen mit seiner aktiven Krabbenkutter-Flotte bildet das Herzstück des 300 Jahre alten Fischerdorfes.

### 4. Tag Heimreise

Nach einem letzten nordischen Frühstück treten Sie mit vielen neuen Eindrücken die Heimreise an.



Leer

## Reiseleistungen

- ✓ **OHNE ANZAHLUNG** (s. S. 2) oder **40 € Frühzahlerabbatt** (bis 31.10.2024)
- ✓ **20 € Frühbucherrabbatt** (bis 31.12.2024)
- ✓ Taxiservice von & zur Haustür
- ✓ kleines Begrüßungsfrühstück
- ✓ Reise im Komfortreisebus
- ✓ 1 Gepäckstück à 20 kg p.P.
- ✓ **gratis Bordverpflegung im Bus** (s. S. 24)
- ✓ **SCHUBERT Reisebegleitung**
- ✓ 3 × Übernachtung im 3-Sterne-Hotel „Schützenhof“ in Jever
- ✓ 3 × Frühstücksbuffet
- ✓ 3 × Abendessen als 3-Gänge-Menü oder Buffet
- ✓ Spaziergang durch Jever
- ✓ Ausflug nach Leer mit Stadtführung
- ✓ Teezeremonie mit Ostfriesentorte in einer regionaltypischen Teestube
- ✓ Ausflug „Küstenrundfahrt“ mit örtlicher Reiseleitung
- ✓ Tanzabend mit DJ oder Alleinunterhalter im Hotel
- ✓ kostenfreie Nutzung des Wellnessbereiches im Hotel

Hinweise: Eventuell weiter anfallende Eintrittsgelder sind nicht im Reisepreis enthalten. Die Kurtaxe/Beherbergungssteuer ist vor Ort zu bezahlen.

Tage	Reisetermin	Preis p.P. im DZ	EZZ
4	13.03.–16.03.25	<b>659 €</b>	<b>89 €</b>

**Busroute A** (s. S. 28)

**Bonuspunkte 2**

Sie schützen **16 m<sup>2</sup>** Klimawald (s. S. 34)

**120,-** *Rabatt bei Zustieg am Terminal sichern!*

Frühzahlerpreis bis 31.10.2024 und Zustieg am Terminal:

ab **499,-** € p.P./DZ

# Ostfriesland für Singles



**BORDSERVICE  
INKLUSIVE**  
(alle Infos s. S. 24)

**NEUE REISE**  
Kein Einzelzimmerzuschlag

★★★

**Hotel „Schützenhof“**

Das historische Gebäude mit dem modernen Hotelanbau liegt ruhig am Rande der grünen Stadt Jever. Die 68 liebevoll eingerichteten Hotelzimmer verfügen über Bad oder DU/WC, Föhn, TV und Telefon. Ein Fahrstuhl ist vorhanden. Im Restaurant erwarten Sie Spezialitäten und regionale Köstlichkeiten. Der über 400 m<sup>2</sup> große Wellnessbereich bietet Schwimmbad, finnische Sauna und Dampfsauna.



Zimmerbeispiel

## ... mit Bad Zwischenahn, Jever, Greetsiel und Norden

*Moin und herzlich Willkommen in Ostfriesland! Freuen Sie sich auf eine Prise Nordseeluft, lassen Sie die Seele baumeln und genießen Sie die Auszeit am Meer und im maritimen Binnenland.*

### 1. Tag Anreise mit Bad Zwischenahn

Bevor Sie nach Jever fahren, machen Sie noch einen Stopp in Bad Zwischenahn. Genießen Sie einen gemütlichen Spaziergang im Kurort oder am Zwischenahner Meer. Den Tag lassen Sie bei einem leckeren Abendessen ausklingen.

### 2. Tag Jever mit Schloss

Nach dem Frühstück lernen Sie Ihren Urlaubsort Jever bei einer interessanten Stadtführung näher kennen. Der friesische Ort mit dem berühmten Pils lädt zu einem Streifzug durch die hübsche Altstadt ein. Im Anschluss besuchen Sie das Schloss, welches sich im Ortszentrum befindet. Entspannen Sie am Nachmittag im großzügigen Wellnessbereich des Hotels. Am Abend erwartet Sie ein schmackhaftes Abendessen im Hotel.

### 3. Tag Nordseeluft schnuppern

Nach einem leckeren Frühstück lernen Sie die Region näher kennen. Zuerst fahren Sie nach Greetsiel. Der Küstenort ist bekannt für seinen über 600 Jahre alten Fischerhafen, für die historischen Giebelhäuser aus dem 17. Jh. und die berühmten Greetsieler Zwillingsmühlen. Kurze Weiterfahrt nach Norden, die älteste Stadt Ostfrieslands. Die hübsche Innenstadt lädt zum Bummeln ein.

### 4. Tag Heimreise

Nach einem letzten nordischen Frühstück treten Sie mit vielen neuen Eindrücken die Heimreise an.



Schloss zu Jever

### Reiseleistungen

- ✓ **OHNE ANZAHLUNG** (s. S. 2) oder **40 € Frühzahlerrabatt** (bis 31.10.2024)
- ✓ **20 € Frühbucherrabatt** (bis 31.12.2024)
- ✓ Taxiservice von & zur Haustür
- ✓ kleines Begrüßungsfrühstück
- ✓ Reise im Komfortreisebus
- ✓ 1 Gepäckstück à 20 kg p.P.
- ✓ **gratis Bordverpflegung im Bus** (s. S. 24)
- ✓ **SCHUBERT Reisebegleitung**
- ✓ 3 x Übernachtung im 3-Sterne-Hotel „Schützenhof“ in Jever
- ✓ 3 x Frühstücksbuffet
- ✓ 3 x Abendessen als 3-Gänge-Menü oder Buffet
- ✓ Besuch von Bad Zwischenahn
- ✓ Stadtführung in Jever mit örtlicher Reiseleitung
- ✓ Führung und Eintritt Schloss Jever
- ✓ Ausflug nach Greetsiel und Norden
- ✓ Stadtführung in Norden
- ✓ kostenfreie Benutzung des großen Wellnessbereiches im Hotel

Hinweise: Eventuell weiter anfallende Eintrittsgelder sind nicht im Reisepreis enthalten. Die Kurtaxe ist vor Ort zu bezahlen.

Tag	Reisetermine	Preis p.P. im DZ+EZ	EZZ
4	08.04.–11.04.25	<b>759 €</b>	<b>ohne</b>
4	29.10.–01.11.25	<b>759 €</b>	<b>ohne</b>

**Busroute A** (s. S. 28) **Bonuspunkte 2** Sie schützen **16 m<sup>2</sup> Klimawald** (s. S. 34)

**120,-** **Rabatt bei Zustieg am Terminal sichern!**  
Frühzahlerpreis bis 31.10.2024 und Zustieg am Terminal:

**ab 599,-** € p.P./DZ/EZ



# Ostfrieslands Trauminseln

**BORDSERVICE  
INKLUSIVE**  
(alle Infos s. S. 24)

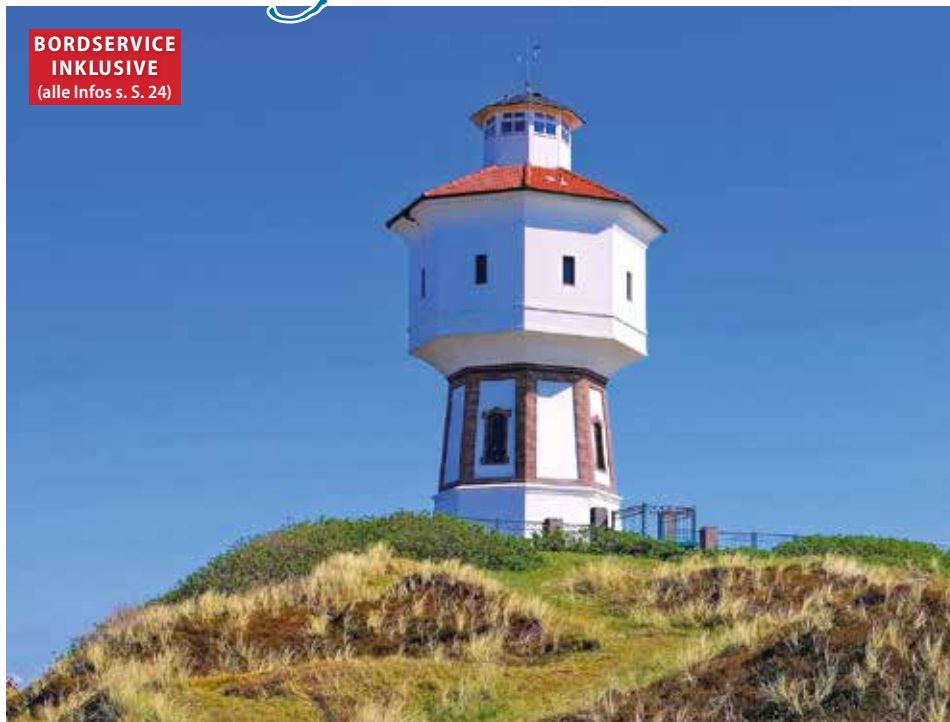

**BESTSELLER SEIT JAHREN**

★★★

**Hotel & Gästehaus „Auerhahn“**

Das Hotel und Gästehaus „Auerhahn“ in Sande bei Wilhelmshaven verfügt über 95 Zimmer. Die Zimmer, die sich im Haupthaus und im gegenüberliegenden Gästehaus befinden, sind alle mit Dusche/WC, Föhn, TV und Telefon ausgestattet und teilweise mit dem Lift zu erreichen. Das Haus verfügt über Hallenschwimmbad, Whirlpool und Sauna sowie über ein gemütliches Restaurant.



Hotel & Gästehaus „Auerhahn“

... mit Langeoog, Wilhelmshaven, Norderney & Wangerooge

## 1. Tag **Anreise**

Ihre Reise führt Sie direkt nach Ostfriesland. Gegen Nachmittag erreichen Sie Ihr Hotel. Den Tag lassen Sie bei einem gemütlichen Abendessen ausklingen.

## 2. Tag **Insel Langeoog**

Frisch gestärkt vom Frühstück geht es nach Bensersee. Nach einer 60-minütigen Schifffahrt sind Sie auf der schönen Insel Langeoog. Bei einer idyllischen Kutschfahrt lernen Sie die Insel aus einer anderen Perspektive näher kennen. Anschließend haben Sie Zeit, um die Insel selbst zu erkunden.

## 3. Tag **Wilhelmshaven**

Sie beginnen den Tag mit einer Erkundungstour durch die nördliche Urlaubsregion. Mit unserer örtlichen Reiseleitung machen Sie eine Stadtrundfahrt durch die Marinestadt Wilhelmshaven, bei der Sie alle wichtigen Sehenswürdigkeiten der Stadt kennenlernen werden. Entlang der Küste, auf der so genannten Störtebekerstraße, fahren Sie über die typisch ostfriesischen Dörfer Hooksiel, Horumersiel bis Carolinensiel und zurück ins Hotel.

## 4. Tag **Insel Norderney**

Ihr heutiger Tagesausflug führt auf die Insel Norderney. Kilometerlange Traumstrände und gigantische Dünen geben der Insel ihren unverwechselbaren Charakter. Während einer beeindruckenden Inselrundfahrt lernen Sie eine einzigartige Natur kennen, die Sie in eine unbeschreibliche Urlaubsstimmung versetzt.

## 5. Tag **Insel Wangerooge**

Am Morgen fahren Sie mit dem Schiff von Harlesiel durch das Wattenmeer nach Wangerooge. Auf der Insel angekommen, fahren Sie mit der Inselbahn durch

die schöne Landschaft bis ins Inseldorf. Dort haben Sie genügend Freizeit für eigene Erkundungen.

## 6. Tag **Heimreise**

Nach einem letzten nordischen Frühstück treten Sie voller neuer Eindrücke die Heimreise an.

## Reiseleistungen

- ✓ **OHNE ANZAHLUNG** (s. S. 2) oder **60 € Frühzahlerabatt** (bis 31.10.2024)
- ✓ **30 € Frühbucherrabatt** (bis 31.12.2024)
- ✓ Taxiservice von & zur Haustür
- ✓ kleines Begrüßungsfrühstück
- ✓ Reise im Komfortreisebus
- ✓ 1 Gepäckstück à 20 kg p.P.
- ✓ **gratis Bordverpflegung im Bus** (s. S. 24)
- ✓ **SCHUBERT Reisebegleitung**
- ✓ 5 × Übernachtung im 3-Sterne-Hotel & Gästehaus „Auerhahn“ in Sande
- ✓ 1 × Begrüßungsgetränk
- ✓ 5 × Frühstücksbuffet
- ✓ 5 × kalt-warmes Buffet am Abend
- ✓ Schifffahrt zur Insel Langeoog
- ✓ Kutschfahrt auf der Insel Langeoog
- ✓ Ausflug Wilhelmshaven & Küstenorte mit örtlicher Reiseleitung
- ✓ Stadtrundfahrt in Wilhelmshaven
- ✓ Hafensrundfahrt in Wilhelmshaven
- ✓ Schifffahrt zur Insel Norderney
- ✓ Inselrundfahrt auf der Insel Norderney
- ✓ Schifffahrt zur Insel Wangerooge

Hinweise: Eventuell weiter anfallende Eintrittsgelder sind nicht im Reisepreis enthalten. Die Kurtaxe ist vor Ort zu bezahlen.

Tage	Reisetermine	Preis p.P. im DZ	EZZ
6	04.05.–09.05.25	<b>1.079 €</b>	<b>129 €</b>
6	01.06.–06.06.25	<b>1.079 €</b>	<b>129 €</b>
6	13.07.–18.07.25	<b>1.079 €</b>	<b>129 €</b>
6	24.08.–29.08.25	<b>1.079 €</b>	<b>129 €</b>
6	14.09.–19.09.25	<b>1.079 €</b>	<b>129 €</b>

**Busroute A** (s. S. 28)

**Bonuspunkte 4**

Sie schützen **24 m<sup>2</sup>** Klimawald (s. S. 34)

**120,-** **Rabatt bei Zustieg  
am Terminal sichern!**  
Frühzahlerpreis bis 31.10.2024 und Zustieg am Terminal.

ab **899,-** € p.P./DZ

# Zur Rhododendronblüte

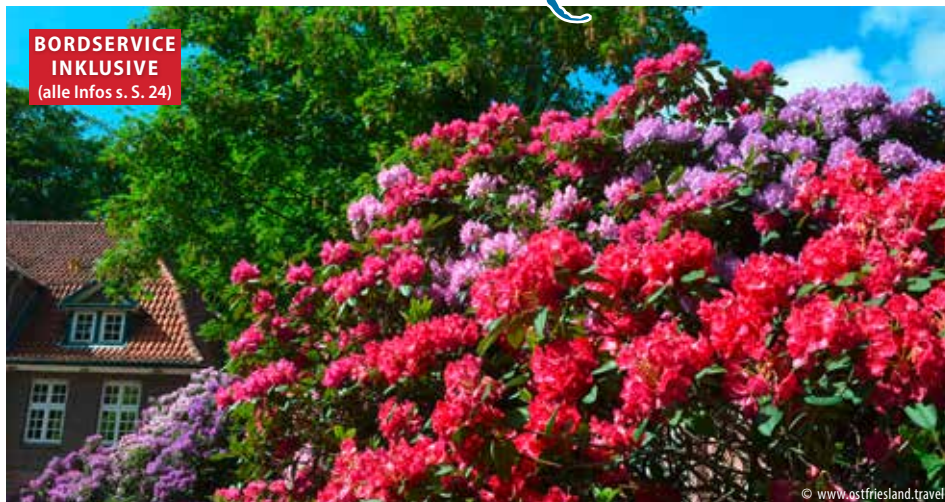

**BORDSERVICE  
INKLUSIVE**  
(alle Infos s. S. 24)



Schloss Lütetsburg

© www.ostfriesland.travel

## ... nach Ostfriesland & ins Ammerland

### 1. Tag *Bremens Blütenpracht*

Bevor Sie nach Ostfriesland fahren, besuchen Sie den Rhododendronpark in Bremen. Hier erwartet Sie ein außergewöhnliches Blütenmeer. Erfahren Sie bei einer Führung mehr über die rund 600 Arten sowie etwa 3500 Züchtungen inkl. der zu den Rhododendren gehörenden Azaleen. Diese gehören zu der zweitgrößten Sammlung der Welt.

### 2. Tag *Ammerland & Wiesmoor*

Heute fahren Sie ins wunderschöne Ammerland. Jedem Garten wohnt ein Stück Paradies inne. Da das Ammerland wie kaum eine andere Region mit zahlreichen wunderschönen Gärten und Parks ausgestattet ist, blühen hier Mensch und Natur zugleich auf. Den ersten Zwischenstopp machen Sie in Bad Zwischenahn, bevor Sie dann weiter nach Wiesmoor fahren. Dort besuchen Sie die Blumenhalle und den Gartenpark. Im 5 Hektar großen Gartenpark können Sie sich ausführliche Anregungen für die Gestaltung des eigenen Gartens holen. Bestaunen Sie die prächtigen Pflanzen und genießen Sie den Blütenduft. Schnuppern Sie die frische Luft und lernen Sie die Moor- und Pflanzenzucht kennen.

### 3. Tag *Nordseeküsten-Rundfahrt*

Nach dem Frühstück beginnt Ihre Rundfahrt durch die herrlichen Landschaften Ostfrieslands und der Nordseeküste. Unser Reiseleiter zeigt Ihnen unter anderem den äußersten Zipfel Ostfrieslands Horumersiel, in traumhafter Lage direkt an der Nordseeküste im UNESCO-Weltnaturerbe Wattenmeer. Maritime Eindrücke und eine Auswahl an weiteren Sehenswürdigkeiten sehen Sie unter anderem in Hooksiel, Carolinensiel und Wilhelmshaven.

### 4. Tag *Kleine Ostfriesland-Rundfahrt mit Schlosspark*

Mit Ihrer örtlichen Reiseleitung gehen Sie nach dem Frühstück auf Entdeckungstour. Höhepunkte dieser Rundfahrt sind, neben einer frischen Brise, der Schlosspark Lütetsburg mit einem Blütenmeer aus Rhododendren und Azaleen. Freuen Sie sich auf ty-

pische, ostfriesische Häuser und maritime Ausblicke während der Ostfriesland-Rundfahrt.

### 5. Tag *Rhododendronpark Hobbie*

Heute besuchen Sie den größten, privat geführten Rhododendronpark Deutschlands. Im Mai und Juni blühen sie wieder zu Tausenden. Eingebettet in das unvergleichliche Blütenmeer des Parks, lebt und gedeiht das Lebenswerk von Gründer D.G. Hobbie im Rhododendronpark der Familie Hobbie weiter. Neben der Geschichte und Entstehung des Parks, können Sie viel Wissenswertes über Rhododendron, deren Anpflanzung, Standortbedingungen und Pflege, sowie über die unendlich vielen verschiedenen Arten und Sorten erfahren.

### 6. Tag *Heimreise*

Nach dem Frühstück treten Sie die Heimreise an.

## Blütenpracht zur schönsten Reisezeit



### Hotel & Gästehaus „Auerhahn“

Das Hotel und Gästehaus „Auerhahn“ in Sande bei Wilhelmshaven verfügt über 95 Zimmer. Die Zimmer, die sich im Haupthaus und im gegenüberliegenden Gästehaus befinden, sind alle mit Dusche/WC, Föhn, TV und Telefon ausgestattet und teilweise mit dem Lift zu erreichen. Das Haus verfügt über Hallenschwimmbad, Whirlpool und Sauna sowie über ein gemütliches Restaurant.



Hotel & Gästehaus „Auerhahn“

### Reiseleistungen

- ✓ **OHNE ANZAHLUNG** (s. S. 2) oder **60 € Frühzahlerrabatt** (bis 31.10.2024)
- ✓ **30 € Frühbucherrabatt** (bis 31.12.2024)
- ✓ Taxiservice von & zur Haustür
- ✓ kleines Begrüßungsfrühstück
- ✓ Reise im Komfortreisebus
- ✓ 1 Gepäckstück à 20 kg p.P.
- ✓ **gratis Bordverpflegung im Bus** (s. S. 24)
- ✓ **SCHUBERT Reisebegleitung**
- ✓ 5 x Übernachtung im 3-Sterne-Hotel & Gästehaus „Auerhahn“ in Sande
- ✓ 1 x Begrüßungsgetränk
- ✓ 5 x Frühstücksbuffet
- ✓ 5 x kalt-warmes Buffet am Abend
- ✓ Eintritt und Führung im Rhododendronpark in Bremen
- ✓ Ausflug ins Ammerland mit örtl. RL
- ✓ Besuch von Bad Zwischenahn
- ✓ Blumenhallenbesichtigung in Wiesmoor
- ✓ Ausflug Nordseeküsten-Rundfahrt mit örtl. RL
- ✓ Ausflug Ostfriesland-Rundfahrt mit örtl. RL
- ✓ Besuch des Schlossparks von Schloss Lütetsburg
- ✓ Eintritt in den Rhododendronpark Hobbie

Hinweise: Eventuell weiter anfallende Eintrittsgelder sind nicht im Reisepreis enthalten. Die Kurtaxe ist vor Ort zu bezahlen.

Tage	Reisetermin	Preis p.P. im DZ	EZZ
6	18.05.–23.05.25	<b>979 €</b>	<b>139 €</b>
<b>Busroute A</b> (s. S. 28)   <b>Bonuspunkte 4</b>		🌳 Sie schützen <b>24 m<sup>2</sup></b> Klimawald (s. S. 34)	

**120,-** *Rabatt bei Zustieg am Terminal sichern!*  
Frühzahlerpreis bis 31.10.2024 und Zustieg am Terminal:

**ab 799,-** € p.P./DZ

# Im Herzen Ostfrieslands

**BORDSERVICE  
INKLUSIVE**  
(alle Infos s. S. 24)



... entlang der Störtebekerstraße mit Norderney & Teezeremonie

## 1. Tag **Anreise**

Ihre Reise führt Sie direkt nach Ostfriesland. Gegen Nachmittag erreichen Sie Ihr Hotel in Sande bei Wilhelmshaven. Den Tag lassen Sie bei einem gemütlichen Abendessen ausklingen.

## 2. Tag **Nordseeküstenrundfahrt**

Nach dem Frühstück beginnt Ihre Rundfahrt durch die herrlichen Landschaften Ostfrieslands und der Nordseeküste. Unser Reiseleiter zeigt Ihnen unter anderem den äußersten Zipfel Ostfrieslands Horumersiel, in traumhafter Lage direkt an der Nordseeküste im UNESCO-Weltnaturerbe Wattenmeer. Maritime Eindrücke und eine Auswahl an weiteren Sehenswürdigkeiten sehen Sie unter anderem in Hooksiel, Carolinensiel und Wilhelmshaven.

## 3. Tag **Insel Norderney**

Ihr heutiger Tagesausflug führt über die berühmte Insel Norderney. Kilometerlange Traumstrände und gigantische Dünen geben der Insel ihren unverwechselbaren Charakter. Während einer beeindruckenden Inselrundfahrt lernen Sie eine einzigartige Natur kennen, die Sie in eine unbeschreibliche Urlaubsstimmung versetzt. Bei einem schönen Strandspaziergang wird dieses Gefühl noch verstärkt.

## 4. Tag **Greetsiel und Norden mit Tee-Zeremonie**

Genießen Sie den Anblick eines Puppenstubenortes mit historischen Giebelhäusern aus dem 17. Jh., dem über 600 Jahre alten Fischerhafen mit seiner beeindruckenden Krabbenkutterflotte und den berühmten Greetsieler Zwillingsmühlen. Kurze Weiterfahrt nach Norden, der ältesten Stadt Ostfrieslands. Im Teemuseum erleben Sie eine Ostfriesische Teezeremonie und erfahren, wie der Tee in Ostfriesland traditionell zubereitet wird. Selbstverständlich dürfen Sie den Tee auch, mit allem was dazu gehört, probieren.

## 5. Tag **Papenburg und Leer**

Im Anschluss an das Frühstücksbuffet steht ein gemeinsamer Ausflug nach Papenburg auf dem Programm. Dort besichtigen Sie zunächst die MEYER WERFT und erleben hautnah, wie moderner Schiffbau funktioniert. Nach dem Besuch bei den Ozeanriesen fahren Sie nach Leer. Die romantische Altstadt besticht mit ihren liebevoll restaurierten Gebäuden, engen Gassen und der Lage direkt am Wasser.

## 6. Tag **Heimreise**

Nach einem letzten nordischen Frühstück treten wir voller neuer Eindrücke die Heimreise an.



**Riesiges Leistungspaket**  
inkl. Eintritt MEYER WERFT  
Papenburg

★★★

**Hotel & Gästehaus „Auerhahn“**

Das Hotel und Gästehaus „Auerhahn“ in Sande bei Wilhelmshaven verfügt über 95 Zimmer. Die Zimmer, die sich im Haupthaus und im gegenüberliegenden Gästehaus befinden, sind alle mit Dusche/WC, Föhn, TV und Telefon ausgestattet und teilweise mit dem Lift zu erreichen. Das Haus verfügt über Hallenschwimmbad, Whirlpool und Sauna sowie über ein gemütliches Restaurant.



Hotel & Gästehaus „Auerhahn“

## Reiseleistungen

- ✓ **OHNE ANZAHLUNG** (s. S. 2) oder 60 € Frühzahlerabbatt (bis 31.10.2024)
- ✓ 30 € Frühbucherrabatt (bis 31.12.2024)
- ✓ Taxiservice von & zur Haustür
- ✓ kleines Begrüßungsfrühstück
- ✓ Reise im Komfortreisebus
- ✓ 1 Gepäckstück à 20 kg p.P.
- ✓ **gratis Bordverpflegung im Bus** (s. S. 24)
- ✓ **SCHUBERT Reisebegleitung**
- ✓ 5 x Übernachtung im 3-Sterne-Hotel & Gästehaus „Auerhahn“ in Sande
- ✓ 1 x Begrüßungsgetränk
- ✓ 5 x Frühstücksbuffet
- ✓ 5 x kalt-warmes Buffet am Abend
- ✓ Nordseeküstenrundfahrt mit Hooksiel, Carolinensiel und Wilhelmshaven mit örtlicher Reiseleitung
- ✓ Ausflug Insel Norderney
- ✓ Inselrundfahrt auf der Insel Norderney
- ✓ Ausflug Greetsiel und Norden
- ✓ Eintritt und Führung Teemuseum Norden
- ✓ Tee-Zeremonie
- ✓ Ausflug Papenburg und Leer
- ✓ Besuch der MEYER WERFT inkl. Eintritt

Hinweise: Eventuell weiter anfallende Eintrittsgelder sind nicht im Reisepreis enthalten. Die Kurtaxe ist vor Ort zu bezahlen.

Tag	Reisetermine	Preis p.P. im DZ	EZZ
6	08.06.–13.06.25	<b>1.029 €</b>	<b>139 €</b>
6	31.08.–05.09.25	<b>1.029 €</b>	<b>139 €</b>

**Busroute A** (s. S. 28)

**Bonuspunkte 4**

**Sie schützen 24 m<sup>2</sup> Klimawald** (s. S. 34)

**120,-** **Rabatt bei Zustieg am Terminal sichern!**  
Frühzahlerpreis bis 31.10.2024 und Zustieg am Terminal:

**ab 849,-** € p.P./DZ

# Malerische Lüneburger Heide

**BORDSERVICE  
INKLUSIVE**  
(alle Infos s. S. 24)



Lüneburg

Mit Heide-Kutschfahrt und  
Schiffahrt Steinhuder Meer

★★★

Hotel „KIEK IN Schnehagen“

Im Herzen der Lüneburger Heide erwartet Sie dieses 3-Sterne-Hotel, ca. 20 Gehminuten vom Zentrum des Kurortes Bad Fallingbostal entfernt. Alle 40 Zimmer im Hotel und im Gästehaus verfügen über DU/WC, Föhn, Sat-TV, Telefon sowie kostenfreies WLAN. Im Hotelrestaurant genießen Sie traditionelle deutsche Gerichte. Außerdem können sich die Gäste auf zwei Kegelbahnen vergnügen.



Hotel „KIEK IN Schnehagen“

## ... mit Schloss Celle, Lüneburg, Soltau und Heide-Rundfahrt

Die Lüneburger Heide ist eine traumhafte Landschaft zwischen Niederelbe und Aller. Die Region besticht durch Heide, Moore, urwüchsige Wacholderbüsche und malerische Bachläufe. Erleben Sie die Facetten dieser Landschaft bei einer Rundfahrt, einem Besuch in der Hansestadt Lüneburg und entspannen Sie bei einer Schiffahrt auf dem Steinhuder Meer.

### 1. Tag Anreise mit Schloss Celle

Ihre Reise beginnt mit einem Besuch der herrlichen Altstadt von Celle. Das Herzogschloss gehört wie das Fachwerk zu Celles Stadtbild und darf natürlich nicht fehlen. Die strahlend weiße Fassade fällt sofort auf. Das repräsentative Schloss thront malerisch auf einer leichten Anhöhe inmitten des Schlossparks. Um die Geschichte des Schlosses zu erfahren, besichtigen Sie das Residenzmuseum. Nach einem Aufenthalt in der Innenstadt geht es weiter zu Ihrem Hotel.

### 2. Tag Lüneburg und „Rote Rosen“

Nach dem Frühstück begeben Sie sich auf die Spuren der Telenovela „Rote Rosen“ nach Lüneburg, den Drehort der beliebten Fernsehserie. Danach haben Sie noch genügend Zeit, die über 1050-jährige romantische Stadt auf eigene Faust zu erkunden. Entdecken Sie die einzigartige Architektur und Backsteingotik, für die Lüneburg berühmt ist. Bevor Sie ins Hotel zurückfahren, besuchen Sie noch die Stadt Soltau.

### 3. Tag Lüneburger Heide mit Kutschfahrt

Heute führen wir Sie zunächst nach Neuenkirchen, wo Sie einen Schnuckenhof besuchen und sich den Austrieb der Schnuckenherde ansehen. Im beschaulichen Heidestädtchen Schneverdingen machen Sie

einen Spaziergang und besuchen den Heidegarten. In dieser in Deutschland einmaligen Gartenanlage können Sie die Vielfalt unterschiedlicher Heidesorten bewundern. Bei einer Kutschfahrt erleben Sie die faszinierende Landschaft, die ihresgleichen sucht.

### 4. Tag Steinhuder Meer & Heimreise

Genießen Sie eine entspannte Schiffahrt auf dem Steinhuder Meer, bevor Sie die Heimreise antreten.

## Reiseleistungen

- ✓ **OHNE ANZAHLUNG** (s. S. 2) oder **40 € Frühzahlerrabatt** (bis 31.10.2024)
- ✓ **20 € Frühbucherrabatt** (bis 31.12.2024)
- ✓ Taxiservice von & zur Haustür
- ✓ kleines Begrüßungsfrühstück
- ✓ Reise im Komfortreisebus
- ✓ 1 Gepäckstück à 20 kg p.P.
- ✓ **gratis Bordverpflegung im Bus** (s. S. 24)
- ✓ **SCHUBERT Reisebegleitung**
- ✓ 3 x Übernachtung im 3-Sterne-Hotel „KIEK IN Schnehagen“ in Bad Fallingbostal
- ✓ 3 x Frühstücksbuffet
- ✓ 3 x Abendessen als 3-Gänge-Menü oder Buffet
- ✓ Besuch von Celle
- ✓ Eintritt und Führung im Schloss Celle
- ✓ Ausflug auf den Spuren der Telenovela „Rote Rosen“
- ✓ Stadtführung in Lüneburg mit örtlicher Reiseleitung
- ✓ Stadtsparziergang in Soltau
- ✓ Ausflug in die Lüneburger Heide
- ✓ Besuch eines Schnuckenhofes
- ✓ Besuch von Schneverdingen
- ✓ Besuch des Heidegartens (Gartenanlage) im Landschaftsschutzgebiet Höpen
- ✓ Kutschfahrt durch die Heide
- ✓ Schiffahrt auf dem Steinhuder Meer

Hinweise: Eventuell weiter anfallende Eintrittsgelder sind nicht im Reisepreis enthalten. Die Kurtaxe ist vor Ort zu bezahlen.

Tag	Reisetermin	Preis p.P. im DZ	EZZ
4	14.08.–17.08.25	<b>739 €</b>	<b>112 €</b>
<b>Busroute A</b> (s. S. 28) <b>Bonuspunkte 2</b>		🌳 Sie schützen <b>16 m<sup>2</sup></b> Klimawald (s. S. 34)	

**120,-** *Rabatt bei Zustieg am Terminal sichern!*  
Frühzahlerpreis bis 31.10.2024 und Zustieg am Terminal:

ab **579,-** € p.P./DZ

# Rügen & Hiddensee

**BORDSERVICE  
INKLUSIVE**  
(alle Infos s. S. 24)



**NEU: mit Eintritt Königsstuhl  
Riesiges Leistungspaket**

★★★

**Gasthof „Breeger Bodden“**

Der familiär geführte Gasthof „Breeger Bodden“ im alten Fischer- und Seefahrerort Breege verfügt über 50 moderne Gästezimmer mit DU/WC, Sat-TV. Einige Zimmer bieten einen Ausblick auf den Breeger Bodden. Die familiäre Atmosphäre des Hotels und die zuvorkommenden Hotelmitarbeiter strahlen Gemütlichkeit und Behaglichkeit auf ihre Gäste aus. Zudem werden im hauseigenen Restaurant verschiedene Kreationen vom Fisch serviert und ein eigener Fahrradverleih bietet für Aktive die Möglichkeit, die Umgebung mobil zu erkunden.



Zimmerbeispiel

... mit Stralsund, Rasendem Roland, Skywalk Königsstuhl & Kap Arkona

## 1. Tag **Anreise mit Stralsund – Das Tor zur Insel Rügen**

Freuen Sie sich auf die Hansestadt Stralsund. Bummeln Sie durch die Altstadt, bevor es am Nachmittag über die Strelasundquerung nach Rügen geht.

## 2. Tag **Alte Bäderstraße**

Ihr heutiger Ausflug führt Sie entlang der bekanntesten Allee Rügens, der so genannten „Alten Bäderstraße“. Erleben Sie das Wechselspiel des Lichts bei der Fahrt durch die alten Baumalleen, vorbei an den landschaftlichen Schönheiten der Insel. Traumhafte Bäderarchitektur können Sie in Sellin und Göhren bestaunen, bevor Sie an Bord des „Rasenden Rolands“ gehen und die Reise nach Binz mit der historischen Dampflokomotive fortsetzen.

## 3. Tag **Insel Hiddensee**

Heute starten Sie direkt von Breege zu einem Ausflug nach Hiddensee, eine der wenigen, erhalten gebliebenen Naturlandschaften Mitteleuropas. Mit dem Schiff erreichen Sie die westlich von Rügen vorgelagerte Insel inmitten des Nationalparks Vorpommersche Boddenlandschaft. Die autofreie Insel bezaubert den Besucher zu jeder Jahreszeit, ob mit den eindrucksvollen Küsten, den Wäldern, Heide- und Wiesenlandschaften und natürlich den pittoresken, mit Reet gedeckten Fischerkaten. Bei einer gemütlichen Kutschfahrt werden Sie den einzigartigen Zauber der Insel erleben!

## 4. Tag **Nationalpark Jasmund und Kap Arkona**

Heute lernen Sie den nördlichen Teil dieser bezaubernden Insel kennen. Durch den Nationalpark Jasmund erreichen Sie die Victoria-Sicht, von der man einen einzigartigen Ausblick auf den Königstuhl hat,

welchen Sie im Anschluss besuchen. Am Kap Arkona können Sie das Flächendenkmal mit Leuchtturm und Bunkeranlagen besichtigen.

## 5. Tag **Heimreise**

Voller neuer Eindrücke erreichen Sie am Abend wieder unser Terminal.

## Reiseleistungen

- ✓ **OHNE ANZAHLUNG** (s. S. 2) oder **50 € Frühzahlerabbatt** (bis 31.10.2024)
- ✓ **25 € Frühbucherrabatt** (bis 31.12.2024)
- ✓ Taxiservice von & zur Haustür
- ✓ kleines Begrüßungsfrühstück
- ✓ Reise im Komfortreisebus
- ✓ 1 Gepäckstück à 20 kg p.P.
- ✓ **gratis Bordverpflegung im Bus** (s. S. 24)
- ✓ **SCHUBERT Reisebegleitung**
- ✓ 4 x Übernachtung im 3-Sterne-Hotel „Breeger Bodden“ in Breege
- ✓ 4 x Frühstücksbuffet
- ✓ 4 x Abendessen als 3-Gänge-Bufferet
- ✓ Freizeit in Stralsund
- ✓ Ausflug „Alte Bäderstraße“ mit örtl. Reiseleitung
- ✓ Besuch Sellin, Göhren und Binz
- ✓ Fahrt im „Rasenden Roland“ (2. Klasse)
- ✓ Ausflug zur Insel Hiddensee
- ✓ Schifffahrt Breege – Hiddensee – Breege
- ✓ Kutschfahrt auf der Insel Hiddensee inklusive Kurtaxe
- ✓ Ausflug zum Nationalpark Jasmund mit örtlicher Reiseleitung
- ✓ Besuch Victoria – Sicht
- ✓ Besuch Kap Arkona
- ✓ Eintritt Königsstuhl mit Skywalk Aussichtsplattform
- ✓ Kurtaxe in Breege

Hinweise: Eventuell weiter anfallende Eintrittsgelder sind nicht im Reisepreis enthalten. Die Kurtaxe in Binz ist vor Ort zu bezahlen.

Tag	Reisetermine	Preis p.P. im DZ	EZZ
5	23.05.–27.05.25	<b>869 €</b>	<b>105 €</b>
5	03.10.–07.10.25	<b>869 €</b>	<b>105 €</b>

**Busroute B** (s. S. 28)

**Bonuspunkte 3**

Sie schützen **20 m<sup>2</sup>** Klimawald (s. S. 34)

**120,-** **Rabatt bei Zustieg  
am Terminal sichern!**  
Frühzahlerpreis bis 31.10.2024 und Zustieg am Terminal:

**ab 699,-** € p.P./DZ

**BORDSERVICE  
INKLUSIVE**  
(alle Infos s. S. 24)

© Störtebeker Festspiele



**BESTSELLER SEIT JAHREN**  
Riesiges Leistungspaket

Sie sparen **160,-** p.P.

bei Buchung bis 31.10.2024, sofortiger Zahlung des Reisepreises und Eigenanreise zum Terminal.

*Die Störtebeker Festspiele auf der Naturbühne in Ralswiek/Rügen sind ein unvergessliches Erlebnis. Sehen Sie ein Theaterstück aus dem Leben des berühmten Freibeuters Klaus Störtebeker mit 150 Schauspielern, vier Schiffen, 30 Pferden und einem beeindruckenden abschließenden Feuerwerk über dem „Großen Jasmunder Bodden“. Lernen Sie die Kontraste Rügens, Deutschlands größter Insel, kennen: das tiefe dunkle Grün der Buchenwälder und das strahlende Weiß der Kreidefelsen.*

*Kreidefelsen*



*Kap Arkona*



*Binz*



# Störtebeker Festspiele

... das Ostsee-Spektakel des Jahres auf der Insel Rügen



## 1. Tag Anreise mit Stralsund

Heute starten Sie zum Ostseespektakel des Jahres, den Störtebeker Festspielen. Seit Jahren ist diese eine unserer beliebtesten Reisen. Gegen Mittag erreichen Sie die Hansestadt Stralsund, die sich mit restaurierten, historischen Bauten als wahres Schmuckstück zeigt. Besonders eine Farbe dominiert in Stralsund: Das leuchtende Rot des Backsteins findet sich in den Pfarrkirchen, dem imposanten Rathaus, den Klöstern und den Bürgerhäusern wieder. Am Nachmittag geht es dann über die Strelasundquerung nach Rügen. Nachdem Sie Ihre Zimmer in unserem Hotel „Breeger Bodden“ bezogen haben, bleibt Ihnen noch Zeit, einen Spaziergang durch Ihren Urlaubsort Breege/ Juliusruh zu unternehmen.

## 2. Tag Kap Arkona und Störtebeker Festspiele

Nach dem Frühstück fahren Sie nach Arkona. Am Rügenhof angekommen, lohnt ein kleiner Bummel vorbei an kleinen Verkaufsständen und verschiedenen Läden, um regionale Produkte oder Souvenirs zu kaufen. An der Spitze der Insel können Sie das Flächendenkmal mit Leuchtturm und Bunkeranlagen besuchen. Vom Kap aus können Sie an der Steilküste entlang nach Vitt wandern oder mit der Arkonabahn vom Sammelparkplatz aus dorthin fahren. Hier warten kleine, mit Reet gedeckte Fischerkatzen. Am Nachmittag fahren Sie zurück zum Hotel und nehmen dort Ihr Abendessen ein. Im Anschluss steht der Höhepunkt Ihrer Reise auf dem Programm: die Störtebeker Festspiele. Mit dem Schiff fahren Sie nach Ralswiek zu einer der beeindruckenden Naturbühnen Deutschlands, um die diesjährigen Festspiele anzusehen. Im Anschluss fahren Sie mit dem Schiff gemütlich nach Breege zurück.

## 3. Tag Rügen-Rundfahrt

Heute Morgen werden Sie nach dem Frühstück von unserem örtlichen Reiseleiter zu einer entspannten Rundfahrt begrüßt. Über Glowe verlassen Sie den Norden der Insel und fahren entlang der „Stubbenkammer“, der berühmten Kreideküste, zum Königs-

stuhl. Anschließend unternehmen Sie eine Schifffahrt, um die Kreidefelsen von der See aus anzusehen. Im Anschluss führt Ihre Rundreise weiter über Prora nach Binz, wo Sie Gelegenheit haben, auf der herrlichen Strandpromenade entlang zu spazieren. Am späten Nachmittag fahren Sie zum Abendessen zurück in Ihr Hotel.

## 4. Tag Heimreise

Voller neuer Eindrücke treten Sie nach dem Frühstück die Heimreise an. In Gedanken an Störtebeker freuen sich alle schon auf den nächsten Teil seiner Lebensgeschichte im kommenden Jahr.

★★★

## Gasthof „Breeger Bodden“

Der familiär geführte Gasthof „Breeger Bodden“ im alten Fischer- und Seefahrerdorf Breege verfügt über 50 moderne Gästezimmer mit DU/WC, Sat-TV, Telefon und Radiowecker. Einige Zimmer bieten einen Ausblick auf den Breeger Bodden. Die familiäre Atmosphäre des Hotels und die zuvorkommenden Hotelmitarbeiter strahlen Gemütlichkeit und Behaglichkeit auf ihre Gäste aus. Zudem werden im hauseigenen Restaurant verschiedene Kreationen vom Fisch serviert und ein eigener Fahrradverleih bietet für Aktive die Möglichkeit, die Umgebung mobil zu erkunden.



Gasthof „Breeger Bodden“

## Reiseleistungen

- ✓ **OHNE ANZAHLUNG** (s. S. 2) oder 40 € Frühzahlerabbatt (bis 31.10.2024)
- ✓ 20 € Frühbucherrabatt (bis 31.12.2024)
- ✓ Taxiservice von & zur Haustür
- ✓ kleines Begrüßungsfrühstück
- ✓ Reise im Komfortreisebus
- ✓ 1 Gepäckstück à 20 kg p.P.
- ✓ **gratis Bordverpflegung im Bus** (s. S. 24)
- ✓ **SCHUBERT Reisebegleitung**
- ✓ 3 × Übernachtung im 3-Sterne-Hotel „Breeger Bodden“ in Breege
- ✓ 3 × Frühstücksbuffet
- ✓ 3 × Abendessen als 3-Gänge-Buffer
- ✓ Freizeit in Stralsund
- ✓ Ausflug zum Kap Arkona
- ✓ Schifffspendel von Breege nach Ralswiek und zurück
- ✓ Eintritt Störtebeker Festspiele PK 1
- ✓ Rügen-Rundfahrt mit örtlicher Reiseleitung
- ✓ Schifffahrt zu den Kreidefelsen
- ✓ Kurtaxe in Breege

Hinweise: Eventuell weiter anfallende Eintrittsgelder sind nicht im Reisepreis enthalten. Die Kurtaxe in Binz ist vor Ort zu bezahlen.

Tage	Reisetermine	Preis p.P. im DZ	EZZ
4	27.06.–30.06.25	739 €	109 €
4	11.07.–14.07.25	739 €	109 €
4	25.07.–28.07.25	739 €	109 €
4	08.08.–11.08.25	739 €	109 €
4	22.08.–25.08.25	739 €	109 €
4	05.09.–08.09.25	739 €	109 €

Busroute B (s. S. 28)

Bonuspunkte 2

🌳 Sie schützen 16 m<sup>2</sup> Klimawald (s. S. 34)

**120,-** Rabatt bei Zustieg am Terminal sichern!

Frühzahlerpreis bis 31.10.2024 und Zustieg am Terminal:

ab **579,-** € p.P./DZ

# Inselhüpfen an der Ostsee

**BORDSERVICE  
INKLUSIVE**  
(alle Infos s. S. 24)



Stralsund

## Neues Hotel in Stralsund



### „Vienna House by Wyndham Baltic Stralsund“

Das moderne Stadthotel verfügt über 132 geräumige Zimmer mit kostenlosem WLAN, Flachbildfernseher und Badewanne oder DU/WC, Haarföhn, Safe. Die bezaubernde Altstadt, der lebendige Hafen und der malerische Strand von Stralsund sind von hier aus zu Fuß erreichbar. Das Restaurant „Gasthouse“ mit ungezwungenem Ambiente serviert frischen Fisch und andere regionale Spezialitäten. Gönnen Sie sich in der Hotelbar ein Bier oder ein Glas Wein. Am Morgen erwartet Sie ein Frühstücksbuffet mit umfangreicher Auswahl. Gegen Gebühr können Sie die hauseigene Sauna besuchen.

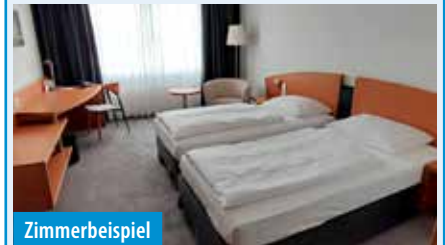

Zimmerbeispiel

## ... mit Usedom, Rügen und Fischland–Darß–Zingst

### 1. Tag **Anreise**

Heute beginnt Ihre Reise an die Ostsee. Sie erreichen die Hansestadt Stralsund, die sich mit restaurierten, historischen Bauten als wahres Schmuckstück zeigt. Besonders eine Farbe dominiert in Stralsund: Das leuchtende Rot des Backsteins findet sich in den Pfarrkirchen, dem imposanten Rathaus, den Klöstern und den Bürgerhäusern wieder.

### 2. Tag **Insel Usedom**

Nach einem ausgiebigen Frühstück entdecken Sie heute die bizarr geformte Insel Usedom. Als Sonneninsel Deutschlands bekannt, beeindruckt sie vor allem mit ihren 40 km langen, weißen Sandstränden und den berühmten Seebädern wie Heringsdorf oder Ahlbeck. In den Kaiserbädern finden sich noch Spuren bedeutender Architektur und bekannter Persönlichkeiten. Sie haben Zeit für einen Bummel entlang der Strandpromenade oder auf den historischen Seebädern.

### 3. Tag **Insel Rügen**

Am heutigen Ausflugs-Tag besuchen Sie die Insel Rügen, die mit fast 1000 km<sup>2</sup> die größte deutsche Insel ist. Zum Bild der Landschaft gehören herrliche Sandstrände und Buchten, die über 100 m abfallenden Kreidefelsen, traumhafte Alleen und malerische Fischerdörfer. Mit der Arkonabahn erreichen Sie das berühmte Kap Arkona auf der beeindruckenden Steilküste. Ein Besuch im größten Seebad der Insel, in Binz, darf natürlich nicht fehlen.

### 4. Tag **Halbinsel Fischland–Darß–Zingst**

Gestärkt vom Frühstück führt Sie der heutige Ausflug

auf die schönste Halbinsel Deutschlands, Fischland–Darß–Zingst. Erleben Sie die beliebten Ostseebäder vom Künstlerort Ahrenshoop bis zum attraktiven Seebad Zingst sowie den urwüchsigen Darßer Urwald.

### 5. Tag **Heimreise**

Eine erlebnisreiche Reise geht zu Ende und es heißt Abschied nehmen. Nach dem Frühstück treten Sie die Heimreise an.

## Reiseleistungen

- ✓ **OHNE ANZAHLUNG** (s. S. 2) oder **50 € Frühzahlerrabatt** (bis 31.10.2024)
- ✓ **25 € Frühbucherrabatt** (bis 31.12.2024)
- ✓ Taxiservice von & zur Haustür
- ✓ kleines Begrüßungsfrühstück
- ✓ Reise im Komfortreisebus
- ✓ 1 Gepäckstück à 20 kg p.P.
- ✓ **gratis Bordverpflegung im Bus** (s. S. 24)
- ✓ **SCHUBERT Reisebegleitung**
- ✓ 4 × Übernachtung im 4-Sterne „Vienna House by Wyndham Baltic Stralsund“ in Stralsund
- ✓ 4 × Frühstücksbuffet
- ✓ 4 × Abendessen als 2-Gänge-Menü
- ✓ Ausflug zur Insel Usedom mit Freizeit
- ✓ Ausflug zur Insel Rügen mit örtl. Reiseleitung
- ✓ Fahrt mit der Arkonabahn zum Kap Arkona
- ✓ Ausflug auf die Halbinsel Fischland–Darß–Zingst mit örtlicher Reiseleitung

Hinweise: Eventuell weiter anfallende Eintrittsgelder sind nicht im Reisepreis enthalten. Die Übernachtungssteuer und alle Kurtaxen sind vor Ort zu bezahlen.

Tag	Reisetermine	Preis p.P. im DZ	EZZ
5	11.05.–15.05.25	<b>899 €</b>	<b>199 €</b>
5	12.10.–16.10.25	<b>899 €</b>	<b>199 €</b>

**Busroute B** (s. S. 28)

**Bonuspunkte 3**

Sie schützen **20 m<sup>2</sup> Klimawald** (s. S. 34)

**120,-** **Rabatt bei Zustieg  
am Terminal sichern!**

Frühzahlpreis bis 31.10.2024 und Zustieg am Terminal.

**ab 729,-** € p.P./DZ



# Auf Kranichtour an der Müritz

**BORDSERVICE  
INKLUSIVE**  
(alle Infos s. S. 24)



Blick auf Röbel und die Müritz



Kraniche

**NEUE REISE**  
im „Indian Summer“

★★★

**Hotel „Zum Löwen“**

Das Hotel ist ein familiär geführtes Haus, in herrlicher Lage, direkt am Havelseekanal neben der Schleuse in Strasen im Herzen der Mecklenburger Seenplatte. Nur wenige Gehminuten entfernt liegt der Ellbogensee. Alle 28 Zimmer des Hotels wurden 2021 renoviert und sind mit Dusche/WC, TV, Föhn, Schreibtisch und Klimaanlage ausgestattet. Zum Hotel gehören ein Restaurant und eine Bar. Das Hotel hat keinen Fahrstuhl.



Zimmerbeispiel



Hotel „Zum Löwen“

... mit Neuruppin, Waren, Röbel, Neustrelitz und Mirow

*Begleiten Sie uns in den Goldenen Herbst und erleben Sie einzigartige Naturmomente an der Mecklenburger Seenplatte. Rund um die Müritz befinden sich zahlreiche Rastplätze von Kranichen, die Sie bei einer Schifffahrt in der Dämmerung beobachten können.*

### 1. Tag **Anreise mit Neuruppin**

Unser Reisebus bringt Sie zuerst in die Theodor-Fontane-Stadt, nach Neuruppin. Hier können Sie eigenständig durch die Stadt bummeln und sich die Klosterkirche oder die Reste der Stadtmauer mit modernen Elementen der Seepromenade ansehen.

### 2. Tag **Müritz-Land – Kranich-Beobachtung**

Nach dem Frühstück können Sie sich auf einen erlebnisreichen Tag freuen. Ihr heutiger Ausflug führt Sie zuerst nach Waren. Ihr Reiseleiter zeigt Ihnen die Stadt, bevor Sie im Anschluss die Nationalpark-Infostation in Federow besuchen. Röbel, am Seeufer des größten deutschen Binnensees gelegen, bietet Ihnen liebevoll restaurierte, bunte Fachwerkhäuser. Bummeln Sie durch die Stadt. Eine Schifffahrt auf der Müritz am späten Nachmittag ist ein besonderes Erlebnis. Ein Natur- und Landschaftsführer stellt Ihnen dabei die umliegenden Naturschutzgebiete mit ihren Kranichrastplätzen vor. Beobachten Sie das Heer der sich sammelnden Kraniche bei Einbruch der Dämmerung – ein faszinierender Anblick! Fernglas nicht vergessen!

### 3. Tag **Herzogtum Mecklenburg-Strelitz**

Gestärkt vom Frühstück fahren Sie heute in die Residenzstadt Neustrelitz. Der Glanz der ehemaligen Heimat der Herzöge von Mecklenburg-Strelitz spiegelt sich noch eindrucksvoll im Ensemble aus Orangerie,

Schlosskirche und Schlosspark wider. Europaweit einzigartig ist der vom quadratischen Markt ausgehende achtstrahlige Straßenstern in direkter Nachbarschaft des weitläufigen Schlossgartenareals. Durch traumhafte Kulisse geht es über Userin Richtung Mirow. Das Städtchen besticht durch sein malerisches Ensemble aus Schloss, Kavaliershause und Johanniterkirche.

### 4. Tag **Heimreise**

Voller neuer Eindrücke treten Sie nach dem Frühstück die Heimreise an.

## Reiseleistungen

- ✓ **OHNE ANZAHLUNG** (s. S. 2) oder **40 € Frühzahlerabbatt** (bis 31.10.2024)
- ✓ **20 € Frühbucherrabatt** (bis 31.12.2024)
- ✓ Taxiservice von & zur Haustür
- ✓ kleines Begrüßungsfrühstück
- ✓ Reise im Komfortreisebus
- ✓ 1 Gepäckstück à 20 kg p.P.
- ✓ **gratis Bordverpflegung im Bus** (s. S. 24)
- ✓ **SCHUBERT Reisebegleitung**
- ✓ 3 × Übernachtung im 3-Sterne-Hotel „Zum Löwen“ in Strasen
- ✓ 3 × Frühstücksbuffet
- ✓ 3 × Abendessen als 3-Gänge-Menü oder Buffet
- ✓ Freizeit für einen Stadtbummel in Neuruppin
- ✓ Ausflug „Herbstliches Müritz-Land“ mit örtlicher Reiseleitung
- ✓ Stadtrundgänge in Waren und Röbel
- ✓ Vortrag über das Leben der heimischen Adler mit Adler-TV im Nationalparkzentrum Federow
- ✓ ca. 2-stündige Schifffahrt „Kranichtour“ mit fachkundigen Erklärungen
- ✓ Ausflug Herzogtum Mecklenburg-Strelitz mit örtlicher Reiseleitung
- ✓ Besuch von Neustrelitz und Mirow

Hinweise: Eventuell weiter anfallende Eintrittsgelder sind nicht im Reisepreis enthalten. Die Kurtaxe ist vor Ort zu bezahlen.

Tage	Reisetermin	Preis p.P. im DZ	EZZ
4	07.10.–10.10.25	<b>739 €</b>	<b>79 €</b>

**Busroute B** (s. S. 28) **Bonuspunkte 2** Sie schützen **16 m<sup>2</sup> Klimawald** (s. S. 34)

**120,-** *Rabatt bei Zustieg am Terminal sichern!*  
Frühzahlerpreis bis 31.10.2024 und Zustieg am Terminal:

**ab 579,-** € p.P./DZ

# Mecklenburger Seenplatte

**BORDSERVICE  
INKLUSIVE**  
(alle Infos s. S. 24)



Schweriner Schloss

## „Sporthotel Malchow“

Das im Jahre 1995 eröffnete und familiär geführte „Sporthotel Malchow“ liegt in Malchow in der Müritzregion. Das Hotel verfügt über 36 Doppelzimmer und 4 Einzelzimmer. Die Zimmer sind mit DU/WC, Telefon, Föhn und TV ausgestattet und mit dem Lift erreichbar. Bis zum Stadtzentrum von Malchow sind es nur ca. 2 km.

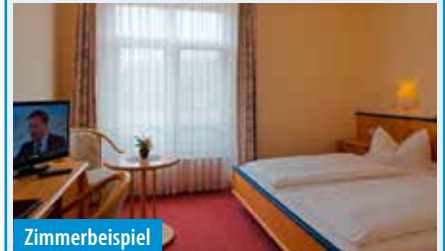

Zimmerbeispiel

## ... paradisiische Landschaften an der Müritz

Tausende große und kleine Seen bilden die atemberaubende Landschaft der Mecklenburger Seenplatte. Die Kulisse ist ebenso abwechslungsreich wie eindrucksvoll, die Landschaft üppig und die Natur geschützt.

### 1. Tag Anreise

Heute fahren Sie in unserem modernen Komfortreisebus nach Malchow.

### 2. Tag Mecklenburger Seenplatte

Nach einem ausgiebigen Frühstück werden Sie bereits von Ihrem örtlichen Reiseleiter erwartet. Entdecken Sie bei einer Rundfahrt Plau am See und lassen Sie sich von der beeindruckenden Landschaft begeistern, bevor Sie Güstrow besuchen. Die Altstadt von Güstrow beeindruckt mit Fachwerk und Backsteingotik, mit imposanten Bürgerhäusern, prächtigen Renaissancebauten und dem klassizistischen Rathaus.

### 3. Tag Schwerin

Heute lernen Sie die Schlossstadt Schwerin bei einer Stadtführung kennen. Neben den vielen architektonischen Schmuckstücken von Adel und Kirche sind ganze Straßenzüge mit traditionellen, städtischen Fachwerkhäusern erhalten geblieben. Danach erkunden Sie bei einer Führung das märchenhafte Schweriner Schloss mit seinen goldenen Türmen, umgeben von romantischen, barocken Gärten und glitzernden Seen. Anschließend haben Sie genügend Zeit für eigene Erkundungen. Schlendern Sie durch den traumhaften Schlosspark oder genießen Sie das schöne Wetter in einem der zahlreichen Cafés.

### 4. Tag Müritzregion mit Schifffahrt

Ihr heutiger Ausflug steht ganz im Zeichen der Müritzregion. Erleben Sie die beeindruckende und traumhafte Landschaft. Genießen Sie eine wunderschöne Schifffahrt über die Große Müritz. Ihre Schiffsreise

beginnt im Stadthafen von Malchow, über den Fleeensee geht es weiter durch den Kanal auf den Kölpinsee bis zum nördlichsten Teil. Hier erwartet Sie die Müritzperle Waren. In Waren gehen Sie von Bord und lernen die Stadt kennen.

### 5. Tag Ausflug nach Warnemünde

Nach einem leckeren Frühstück fahren Sie heute an die traumhaft schöne Ostsee. Besuchen Sie Warnemünde und genießen Sie die frische Ostseeluft.

### 6. Tag Heimreise

Mit vielen neuen Eindrücken im Gepäck treten Sie heute die Heimreise an.

## Reiseleistungen

- ✓ **OHNE ANZAHLUNG** (s. S. 2) oder **60 € Frühzahlerrabatt** (bis 31.10.2024)
- ✓ **30 € Frühbucherrabatt** (bis 31.12.2024)
- ✓ Taxiservice von & zur Haustür
- ✓ kleines Begrüßungsfrühstück
- ✓ Reise im Komfortreisebus
- ✓ 1 Gepäckstück à 20 kg p.P.
- ✓ **gratis Bordverpflegung im Bus** (s. S. 24)
- ✓ **SCHUBERT Reisebegleitung**
- ✓ 5 × Übernachtung im Mittelklasse-Hotel „Sporthotel Malchow“ in Malchow
- ✓ 5 × Frühstücksbuffet
- ✓ 5 × Abendessen als 3-Gänge-Menü
- ✓ Ausflug Mecklenburger Seenplatte mit örtl. Reiseleitung
- ✓ Besuch von Plau am See und Güstrow
- ✓ Ausflug nach Schwerin mit örtl. Reiseleitung
- ✓ Stadtführung in Schwerin
- ✓ Eintritt und Führung im Schloss Schwerin
- ✓ 5-Seen-Schifffahrt ab/bis Malchow mit Aufenthalt in Waren
- ✓ Ausflug nach Warnemünde mit Freizeit

Hinweise: Eventuell weiter anfallende Eintrittsgelder sind nicht im Reisepreis enthalten. Die Kurtaxe ist vor Ort zu bezahlen.

Tag	Reisetermine	Preis p.P. im DZ	EZZ
6	22.06.–27.06.25	<b>979 €</b>	<b>169 €</b>
6	26.09.–01.10.25	<b>979 €</b>	<b>169 €</b>

**Busroute B** (s. S. 28)

**Bonuspunkte 4**

Sie schützen **24 m<sup>2</sup> Klimawald** (s. S. 34)

**120,-** **Rabatt bei Zustieg  
am Terminal sichern!**

Frühzahlerpreis bis 31.10.2024 und Zustieg am Terminal:

**ab 799,-** € p.P./DZ

# Von der Elbe bis zur Oder

**BORDSERVICE  
INKLUSIVE**  
(alle Infos s. S. 24)



**Reiseklassiker seit Jahren**



## ... eine zauberhafte Fluss-Schiffahrt

### 1. Tag **Anreise – Elbe und Havel**

Unser Reisebus bringt Sie heute zur Schiffsanlegestelle Magdeburg Rothensee, wo Sie an Bord des Schiffes gehen. Kurz darauf passieren Sie die Kanalbrücke und die Schleuse Hohenwarthe. Über die Schleuse Niegripp erreichen Sie den Elbestrom, auf welchem es nun 30 Kilometer stromabwärts geht. Anschließend zweigen Sie in den Pareyer Verbindungskanal ab und erreichen somit die historische Schleuse Parey. Weiter geht es nun im Kanal, vorbei an der Schiffswerft Bolle, bevor es nach wenigen Kilometern durch den Elbe-Havel-Kanal zur Schleuse Wusterwitz geht. Nach der Schließung erreichen Sie das schöne Gebiet der Märkischen Wasserstraßen. Sie überqueren den Wendsee, den Plauer- und Quenzsee und gelangen über den Silokanal zur Vorstadtschleuse Brandenburg. Wenig später zweigen Sie in den Brandenburger Stadtkanal ab, wo Ihre Reise in der Neustädtischen Havelbucht endet.

### 2. Tag **Die Havel und ihre Seen**

Nach dem Frühstück lichten Sie wieder die Anker. Nach der Passage der Sacrow-Paretzer-Wasserstraße überqueren Sie den Jungfernsee, den Wannsee und erreichen letztendlich die Spandauer Havel. Wir erleben die herrliche Spandauer Altstadt, steuern an der Spreemündung vorbei und gelangen über die Schleuse Spandau auf die Oder-Havel-Wasserstraße. Im Anschluss passieren Sie die Insel Eiswerder, die bekannte Zitadelle, den Heiligen See, die Städte Henningsdorf und Oranienburg, den Lehnitzsee, sowie die Schleuse Lehnitz. Oberhalb der Schleuse beginnt der Oder-Havel-Kanal, eine Wasserstraße, die mit ihrer Naturbelassenheit begeistert. Weiter führt Sie die Reise vorbei an der Einmündung der Oberen-Havel-Wasserstraße, welche zur Mecklenburger Seenplatte und somit zur Mützig führt. Gegen Abend erreichen Sie

die Schiffsanlegestelle Zerpenschleuse im alten Finowkanal.

### 3. Tag **Havel und Oder – Heimreise**

Unser Komfortreisebus bringt Sie heute Morgen zurück zum Schiff, auf dem der Kurs in Richtung Osten eingeschlagen wird. Nach einer knappen Stunde erreichen Sie Marienwerder. Hier mündet der Werbelinkanal, dessen glasklares Wasser vom Werbelinsee in den Oder-Havel-Kanal fließt. Danach fahren Sie am Sperrtor Marienwerder ein in die rund 20 Kilometer

lange Dichtungsstrecke. Bei Eberswalde überqueren Sie auf einer Kanalbrücke eine Eisenbahnlinie. Den Höhepunkt bildet die Passage des Schiffshebewerkes Niederfinow. In diesem architektonisch einzigartigen Bauwerk überwinden Sie einen Höhenunterschied von 36 Metern. Im Oderbruch angekommen, steuern Sie auf der „Alten Oder“ über den Oderberger See, passieren das Städtchen Oderberg und erreichen die Schiffsanlegestelle Hohensaaten. Hier erwartet Sie bereits unser Bus, um die Heimreise anzutreten.

## Reiseleistungen

- ✓ **OHNE ANZAHLUNG** (s. S. 2) oder **30 € Frühzahlerabbat** (bis 31.10.2024)
- ✓ **15 € Frühbucherrabatt** (bis 31.12.2024)
- ✓ Taxiservice von & zur Haustür
- ✓ kleines Begrüßungsfrühstück
- ✓ Reise im Komfortreisebus
- ✓ 1 Gepäckstück à 20 kg p.P.
- ✓ **gratis Bordverpflegung im Bus** (s. S. 24)
- ✓ **SCHUBERT Reisebegleitung**
- ✓ Transfers zum Schiff oder zu den Hotels im modernen Komfortreisebus
- ✓ Erläuterungen des Kapitäns zum gesamten Reiseablauf
- ✓ 3-tägige Schiffahrt auf der Elbe und der Oder von Magdeburg nach Hohensaaten (oder entgegengesetzt)
- ✓ 1 × Übernachtung im 4-Sterne-Hotel „Sorath“ in Brandenburg
- ✓ 1 × Übernachtung im 4-Sterne „Waldhotel Wandlitz“
- ✓ alle Zimmer mit Bad oder DU/WC
- ✓ 2 × Frühstücksbuffet
- ✓ Begrüßungstrunk an Bord
- ✓ 3 × frisch zubereitetes Mittagessen an Bord
- ✓ 3 × Kaffee und Kuchen an Bord
- ✓ 1 × Abendessen (rustikales Schinken-Käse Brett)
- ✓ 1 × Grillabend

Hinweise: Eventuell weiter anfallende Eintrittsgelder sind nicht im Reisepreis enthalten. Die Kurtaxe ist vor Ort zu bezahlen.

Tage	Reisetermin	Preis p.P. im DZ	EZZ
3	28.06.–30.06.25	<b>729 €</b>	<b>89 €</b>

**Busroute B** (s. S. 28) **Bonuspunkte 2** Sie schützen **12 m<sup>2</sup> Klimawald** (s. S. 34)

**120,-** **Rabatt bei Zustieg am Terminal sichern!**  
Frühzahlerpreis bis 31.10.2024 und Zustieg am Terminal:

**ab 579,-** € p.P./DZ

# Sommer an der Havel

**BORDSERVICE  
INKLUSIVE**  
(alle Infos s. S. 24)



**WIEDER IM PROGRAMM**  
Inkl. 2 Schifffahrten

„Sorat Hotel Brandenburg“

Das moderne 4-Sterne-Hotel liegt zentral in der Altstadt und bietet seinen Gästen 88 Zimmer, Fahrstuhl, Rezeption, Lobby, Frühstücksraum, Restaurant, Fitnessraum und Sauna mit Relaxraum. Die Komfort-Zimmer verfügen über DU/ WC, Minikühlschrank, Kaffee und Teeset, Schreibtisch und Fenster mit Blick in den Garten oder zum Stadtpark.



Zimmerbeispiel

## ... mit Werder, Brandenburg, Schloss Ribbeck & Potsdam

### 1. Tag **Anreise mit Werder/Havel und Schifffahrt**

Auf der Hinreise besuchen Sie Werder und haben Zeit für einen Bummel durch die Altstadt, die auf einer Havelinsel liegt und unter Denkmalschutz steht. Nach dem Zimmerbezug im „Sorat Hotel“ in Brandenburg erwartet Sie eine stimmungsvolle, abendliche Schifffahrt auf der Havel. Während die reizvolle Natur des Havellandes an Ihnen vorbeizieht, genießen Sie an Bord einen märkischen Vesperteller mit regionalen Köstlichkeiten.

### 2. Tag **Brandenburg und Schloss Ribbeck**

Heute lernen Sie Brandenburg bei einem Stadtrundgang kennen. Die geschichtsträchtige „Wasserstadt“ ist umgeben von sieben Seen und verfügt über drei historische Stadtkerne: die Altstadt, die Neustadt und die Dom-Insel. Das Wahrzeichen der Stadt, der St. Peter und Paul-Dom, wurde im Stil der nordeuropäischen Backsteingotik erbaut. Anschließend fahren Sie nach Nauen zum Schloss Ribbeck. Wer kennt es nicht: „Herr von Ribbeck auf Ribbeck im Havelland, ein Birnbaum in seinem Garten stand...“. Auf dem Schlossgelände stand einst das Herrenhaus des Herrn von Ribbeck aus Fontanes bekannter Ballade. Nach der Besichtigung von Schloss und Deutschem Birnengarten genießen Sie bei einem Kaffee ein Stück Birnenkuchen.

### 3. Tag **Potsdam und 7-Seen-Schifffahrt**

Unter dem Motto „Preußens Glanz und Gloria“ besuchen Sie heute als erstes Potsdam – die Landeshauptstadt Brandenburgs. Nach einer Stadtführung bleibt Ihnen noch Zeit für einen individuellen Bummel. Im Anschluss starten Sie vom Wannsee aus zu einer

Schifffahrt durch Berlins grünen Südwesten. Während der Fahrt über sieben Seen können Sie nicht nur die wunderbare Natur genießen, sondern auch Blicke auf das UNESCO Weltkulturerbe Schloss Babelsberg, auf Schloss Cecilienhof und auf die romantische Pfaueninsel werfen.

### 4. Tag **Heimreise**

Nach drei erlebnisreichen Tagen treten Sie nach dem Frühstück die Heimreise an.

## Reiseleistungen

- ✓ **OHNE ANZAHLUNG** (s. S. 2) oder **40 € Frühzahlerrabatt** (bis 31.10.2024)
- ✓ **20 € Frühbucherrabatt** (bis 31.12.2024)
- ✓ Taxiservice von & zur Haustür
- ✓ kleines Begrüßungsfrühstück
- ✓ Reise im Komfortreisebus
- ✓ 1 Gepäckstück à 20 kg p.P.
- ✓ **gratis Bordverpflegung im Bus** (s. S. 24)
- ✓ **SCHUBERT Reisebegleitung**
- ✓ 3 x Übernachtung im 4-Sterne-Hotel „Sorat Hotel Brandenburg“ in Brandenburg/Havel
- ✓ 3 x Sektfrühstück vom Buffet
- ✓ 2 x Abendessen als 3-Gänge-Menü im Hotel
- ✓ Schifffahrt auf der Havel mit märkischem Vesperteller am Anreisetag
- ✓ Besuch in Werder mit Freizeit
- ✓ Stadtführung in Brandenburg/Havel
- ✓ Ausflug zum Schloss Ribbeck in Nauen
- ✓ Führung im Schloss Ribbeck
- ✓ Kaffee und 1 Stück Birnenkuchen
- ✓ Ausflug nach Potsdam mit Stadtführung
- ✓ 7-Seen-Schifffahrt ab/bis Wannsee

Hinweise: Eventuell weiter anfallende Eintrittsgelder sind nicht im Reisepreis enthalten. Die Kurtaxe/Beherbergungssteuer ist vor Ort zu zahlen.

Tag	Reisetermin	Preis p.P. im DZ	EZZ
4	05.07.–08.07.25	<b>759 €</b>	<b>129 €</b>
<b>Busroute B</b> (s. S. 28) <b>Bonuspunkte 2</b>		🌳 Sie schützen <b>16 m<sup>2</sup> Klimawald</b> (s. S. 34)	

**120,-** *Rabatt bei Zustieg am Terminal sichern!*  
Frühzahlerpreis bis 31.10.2024 und Zustieg am Terminal:

**ab 599,-** € p.P./DZ

# Naturparadies Spreewald



**BORDSERVICE  
INKLUSIVE**  
(alle Infos s. S. 24)



## ... mit Branitzer Gartenreich und Lausitzer Seenland

### 1. Tag **Anreise mit Stadtführung Cottbus**

Begleiten Sie uns in das Tor zum zauberhaften Spreewald-Land, nach Cottbus! Bevor Sie in Ihr Hotel fahren, laden wir Sie zu einer Rundfahrt in Cottbus ein, wo Sie beeindruckendes Altes und spannendes Neues entdecken! Anschließend spazieren Sie entlang der alten Stadtmauer, durch verschwegene Gassen zum Herzen der alten Handelsstadt, dem Altmarkt. Hier wo sich prächtige Traufen- und liebe Giebelhäuser seit Jahrhunderten eng aneinanderschmiegen, erfahren Sie vom Cottbuser Zungenbrecher, dem begehrten Baumkuchen und warum die Straßenschilder zweisprachig sind. Danach fahren Sie zu Ihrem Hotel, wo ein gutes Abendessen bereitsteht.

### 2. Tag **Spreewald-Rundfahrt**

Nach dem Frühstück erwartet Sie unser örtlicher Gästeführer zu einer abwechslungsreichen Fahrt durch das UNESCO-Biosphärenreservat Spreewald. In Burg, einem riesigen Streusiedlungsdorf, wo der Spreewald nicht uriger sein kann, gibt es viel zu entdecken und zu erfahren, bevor Sie weiter nach Vetschau zum Gemüsehof Ricken fahren. Sogleich startet eine Fahrt mit fachkundiger Begleitung um die Spargel-, Erdbeer- und Gurkenfelder. Zurück im Gemüsehof, wartet eine schmackhafte Mittagsmahlzeit und ein attraktiver Hofladen auf Sie, nach dem Motto „Vom Feld in die Küche oder ins Glas“! Dann ist es an der Zeit, das „Spreewaldgold“ kennenzulernen. In der einzigen noch produzierenden Dreifachmühle Deutschlands, in Straupitz, erfahren Sie bei einem Stopp, wie wichtig Omega-3-Fettsäuren für uns Menschen sind und dürfen gleich mal probieren. Anschließend geht es zum Höhepunkt des heutigen Tages, einer zünftigen Kahnfahrt im Scheitelpunkt des Spreewaldes, in Lübben. Wie einst Theodor Fontane schwärmte, können Sie dabei die Seele baumeln lassen. Eingesuschelt in das Grün der Spreewaldbäume, gleitet der Kahn, gestakt und teilweise mit leisem Motorengeräusch, über die Spreeflässe, während der Fährmann Spannendes zu zeigen und zu berichten weiß. Dann fehlt nur noch die berühmte „Spreewald-Gurke“!

### 3. Tag **Fürst-Pückler-Park und Lausitzer Seenland**

Heute sind Sie auf dem Weg zum Branitzer Garten-

reich von Herrmann Fürst von Pückler-Muskau. Das barocke Schloss lädt ein, das persönliche, liebevoll eingerichtete Zuhause des Fürstenpaares kennenzulernen. Bei einem geführten Spaziergang durch den Branitzer Park, erfahren Sie mehr über sein aufregendes Leben als Standesherr, Gartenarchitekt, lebenslustiger Dandy und Verehrer der Frauen. Am Schluss werden Sie mit dem herrlichen Anblick seiner Pyramiden belohnt und das Geheimnis um Fürst Pücklers Testament, seine Schnucke und eine abessinische Prinzessin wird gelüftet! Nachmittags führt Sie die Fahrt in das spannende, neue Lausitzer Seenland und Sie erfahren, was dieses mit dem „Schwarzen Gold“ der Lausitz zu tun hat. Einem abenteuerlichen Nachmittag folgt ein stärkendes Abendessen im Hotel.

### 4. Tag **Heimreise**

Heute treten Sie die Heimreise an.

## NEUES PROGRAMM und neues Hotel

### „Novum Hotel am Seegraben“

Das Hotel liegt am südlichen Stadtrand von Cottbus. Die Zimmer sind zeitgemäß und komfortabel eingerichtet mit DU/WC, Föhn, TV und kostenfreiem WLAN. Zum Hotel gehören ein hauseigenes Restaurant, welches regionale und internationale Speisen anbietet, Terrasse und Fahrstuhl.



Zimmerbeispiel

## Reiseleistungen

- ✓ **OHNE ANZAHLUNG** (s. S. 2) oder **40 € Frühzahlerabbatt** (bis 31.10.2024)
- ✓ **20 € Frühbucherrabatt** (bis 31.12.2024)
- ✓ Taxiservice von & zur Haustür
- ✓ kleines Begrüßungsfrühstück
- ✓ Reise im Komfortreisebus
- ✓ 1 Gepäckstück à 20 kg p.P.
- ✓ **gratis Bordverpflegung im Bus** (s. S. 24)
- ✓ **SCHUBERT Reisebegleitung**
- ✓ 3 x Übernachtung im „Novum Hotel am Seegraben“ in Cottbus-Groß Gaglow
- ✓ 3 x Frühstücksbuffet
- ✓ 3 x Abendessen als 3-Gänge-Menü oder Buffet
- ✓ Stadtführung in Cottbus
- ✓ Spreewald-Rundfahrt mit örtlicher Reiseleitung
- ✓ Besuch des Gemüsehofs Ricken in Vetschau
- ✓ Besuch inkl. Eintritt in der Ölmühle Straupitz
- ✓ Kahnfahrt mit Gewürzgurke
- ✓ Ausflug Fürst-Pückler-Park und Lausitzer Seenland mit örtlicher Reiseleitung
- ✓ Spaziergang durch den Branitzer Park

Hinweise: Eventuell weiter anfallende Eintrittsgelder sind nicht im Reisepreis enthalten.

Tage	Reisetermine	Preis p.P. im DZ	EZZ
4	02.06.–05.06.25	659 €	119 €
4	01.07.–04.07.25	659 €	119 €
4	09.08.–12.08.25	659 €	119 €

**Busroute B** (s. S. 28)

**Bonuspunkte 2**

**Sie schützen 16 m<sup>2</sup> Klimawald** (s. S. 34)

**120,-** **Rabatt bei Zustieg  
am Terminal sichern!**  
Frühzahlerpreis bis 31.10.2024 und Zustieg am Terminal.

**ab 499,-** € p.P./DZ

# Singlereise nach Oberwiesenthal

**BORDSERVICE  
INKLUSIVE**  
(alle Infos s. S. 24)



Hotel „Best Western Ahorn“



**NEUE REISE**  
mit Fichtelbergbahn

★★★★

**Hotel „Best Western Ahorn“**

Das 4-Sterne-Hotel „Best Western Ahorn“ liegt am Fuße des Fichtelbergs und bietet Ihnen einen atemberaubenden Panoramablick. Die Classic-Zimmer sind ca. 22-24 qm groß, haben Tal- und Speicherseeblick, kostenfreies WLAN, Minibar, Safe, 48-Zoll-TV, Telefon, Schreibtisch, Tee- & Kaffeezubereiter, Kapselkaffee und Bad mit Dusche/WC und Föhn. Der großzügige Wellnessbereich des Hotels lädt mit Sauna im Freien, Massageeinrichtungen, Ruheraum mit Kamin und Yoga- und Pilates-Kursen zu entspannenden Stunden ein. Hinweis: Seit 01.11.2015 begrüßt das Hotel nur noch Gäste 14+ und firmiert als Erwachsenenhotel.



Zimmerbeispiel

## ... mit Annaberg-Buchholz und Seiffen

*Ihre Reise führt Sie in das wunderschöne Erzgebirge. In Deutschlands höchstgelegener Stadt, dem Kurort Oberwiesenthal, erwartet Sie auf fast 1000 Meter Höhe direkt am Fichtelberg Ihr Hotel.*

### 1. Tag Anreise

Freuen Sie sich auf die angenehme, gesunde Gebirgsluft. Hier können Sie durchatmen und den Sommer genießen. Willkommen im Erzgebirge! Am Nachmittag treffen Sie im Kurort Oberwiesenthal ein und beziehen Ihre Zimmer.

### 2. Tag Annaberg-Buchholz mit Schmalspurbahn

Gemeinsam mit Ihrer Reiseleitung starten Sie heute zu einer Rundfahrt durch das Erzgebirge. Diese führt Sie zunächst in die Berg- und Adam-Ries-Stadt Annaberg-Buchholz mit ihrem Wahrzeichen, der St. Annenkirche. Nach einer Fahrt durch das romantische Sehmatal heißt es „Einsteigen und Türen schließen“: Die Schmalspurbahn bringt Sie – bei entsprechend guter Witterung auch mit „Wagen oben ohne“ – unter Volldampf hinauf nach Oberwiesenthal. Genießen Sie Ihren freien Nachmittag, vielleicht bei einem kleinen Sommerbad mit Kaffee und Kuchen oder unternehmen Sie einen Spaziergang über blühende Sommerwiesen.

### 3. Tag Seiffen

Nach dem Frühstück fahren Sie durch die reizvolle Landschaft des Erzgebirges zum Spielzeugdorf Seiffen. Wer möchte, lässt sich im Freilichtmuseum in vergangene Zeiten entführen. Sie haben die Möglichkeit, nach Herzenslust durch die Kunsthandwerksgeschäft

te zu bummeln und den Tag nach Ihren Vorstellungen zu gestalten.

### 4. Tag Heimreise

Mit vielen neuen Eindrücken treten Sie nach dem Frühstück die Heimreise an.

## Reiseleistungen

- ✓ **OHNE ANZAHLUNG** (s. S. 2) oder **40 € Frühzahlerrabatt** (bis 31.10.2024)
- ✓ **20 € Frühbucherrabatt** (bis 31.12.2024)
- ✓ Taxiservice von & zur Haustür
- ✓ kleines Begrüßungsfrühstück
- ✓ Reise im Komfortreisebus
- ✓ 1 Gepäckstück à 20 kg p.P.
- ✓ **gratis Bordverpflegung im Bus** (s. S. 24)
- ✓ **SCHUBERT Reisebegleitung**
- ✓ 3 × Übernachtung im 4-Sterne „Best Western Ahorn Hotel Oberwiesenthal“ in Classic-Doppelzimmern zur Nordseite
- ✓ 3 × Frühstücksbuffet
- ✓ 3 × Abendessen als Abendbuffet mit wechselnden Hauptgängen
- ✓ Freizeit in Oberwiesenthal
- ✓ Stadtführung in Annaberg-Buchholz mit örtlicher Reiseleitung
- ✓ Fahrt mit der Fichtelbergbahn Cranzahl – Oberwiesenthal
- ✓ Ausflug nach Seiffen mit Freizeit
- ✓ Nutzung des AHORNWell mit verschiedenen Saunen und Außensaunen, Dampfbad, Infrarot-Wärmekabine und einem täglich wechselnden Aktivprogramm
- ✓ vielseitiges Freizeit- und Abendprogramm laut Hausprogramm

Hinweise: Eventuell weiter anfallende Eintrittsgelder sind nicht im Reisepreis enthalten. Die Kurtaxe ist vor Ort zu bezahlen.

Tag	Reisetermin	Preis p.P. im DZ + EZ	EZZ
4	13.07.–16.07.25	<b>719 €</b>	<b>ohne</b>
<b>Busroute C</b> (s. S. 28)   <b>Bonuspunkte 2</b>		🌳 Sie schützen <b>16 m<sup>2</sup> Klimawald</b> (s. S. 34)	

**120,-** *Rabatt bei Zustieg am Terminal sichern!*  
Frühzahlerpreis bis 31.10.2024 und Zustieg am Terminal:

**ab 559,-** € p.P./DZ/EZ

# Singlereise in den Thüringer Wald

**BORDSERVICE  
INKLUSIVE**  
(alle Infos s. S. 24)



**NEUE REISE**  
mit Besuch der Wartburg

★★★★S

„Ahorn Berghotel Friedrichroda“

Das Hotel verfügt über 457 komfortable Zimmer in vier verschiedenen Zimmerkategorien auf 11 Etagen. Genießen Sie den Ausblick über Friedrichroda aus den höheren Etagen des Hotels. Das Hotel ist nur eingeschränkt für Rollstuhlfahrer geeignet. Die Classic Zimmer in der 1.-10. Etage sind ca. 19 m<sup>2</sup> groß und mit Dusche, WC, Föhn, Telefon, TV, kostenfreiem WLAN und Safe ausgestattet. Lassen Sie sich im klimatisierten Halbpensionsrestaurant und À-la-carte-Restaurant mit Café verwöhnen. Eine Sommerterrasse mit Biergarten, die Ludowinger Lounge und ein Innenpool (ca. 25 m x 10 m) gehören zur Hotelausstattung. Ein hauseigenes Active Team hält ein abwechslungsreiches Animationsprogramm für den perfekten Abendausklang für Sie bereit.

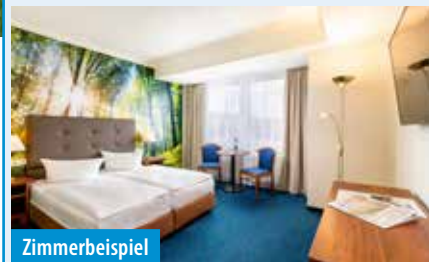

Zimmerbeispiel

... mit Schmalkalden, VIBA-Nougat Welt u.v.m.

Freuen Sie sich auf faszinierende Panoramablicke, dichtbewaldete Höhen, idyllische Täler und malerische Dörfer. Der Thüringer Wald lädt Sie ein!

## 1. Tag Anreise mit Wartburg

Ihre Reise führt Sie zuerst auf die imposante Wartburg. Sie besichtigen die beeindruckende Burg. Am späten Nachmittag werden Sie im Hotel erwartet und können sich auf einen schönen Abend freuen. Das Hotel bietet ein wechselndes Abendprogramm an.

## 2. Tag Thüringer Wald-Rundfahrt

Nach einem ausgiebigen Frühstück nehmen wir Sie mit auf eine Entdeckungsreise in den Thüringer Wald. Über den Rennsteig fahren Sie nach Schmalkalden. Sie werden dort mit zauberhafter Fachwerkmantik und süßer Vielfalt in der VIBA Nougat Welt begrüßt. Die Produktion hinter Glas gewährt Einblicke in die Herstellung der süßen Leckereien und natürlich erhalten Sie auch eine kleine Kostprobe. Weiter geht es in die Theaterstadt Meiningen mit Schloss Elisabethenburg (nur Außenbesichtigung). Ihr Reiseleiter zeigt Ihnen die Stadt. Bevor es wieder ins Hotel zurück geht, fahren Sie noch an den Sportstätten von Oberhof vorbei.

## 3. Tag Schwarzatal, Neuhaus und Sonneberg

Nach einem leckeren Frühstück fahren Sie durch das Schwarzatal nach Neuhaus, wo die traditionelle Glas-kunst noch hergestellt wird. Weiter geht die Fahrt in die Spielzeugstadt Sonneberg. Hier befinden sich die weltgrößten Produktionsstätten für Spielzeug. Ein Besuch im Deutschen Spielzeugmuseum lohnt sich (Eintritt Extrakosten).

## 4. Tag Heimreise

Mit vielen neuen Eindrücken treten Sie die Heimreise an.

## Reiseleistungen

- ✓ **OHNE ANZAHLUNG** (s. S. 2) oder **40 € Frühzahlerabbatt** (bis 31.10.2024)
- ✓ **20 € Frühbucherrabatt** (bis 31.12.2024)
- ✓ Taxiservice von & zur Haustür
- ✓ kleines Begrüßungsfrühstück
- ✓ Reise im Komfortreisebus
- ✓ 1 Gepäckstück à 20 kg p.P.
- ✓ **gratis Bordverpflegung im Bus** (s. S. 24)
- ✓ **SCHUBERT Reisebegleitung**
- ✓ 3 x Übernachtung im 3-Sterne-Superior-Hotel „Ahorn Berghotel Friedrichroda“ in Classic-Zimmern
- ✓ 3 x Frühstücksbuffet
- ✓ 3 x Abendessen als Buffet
- ✓ Besuch der Wartburg inkl. Eintritt
- ✓ Ausflug durch den Thüringer Wald mit örtlicher Reiseleitung
- ✓ Besuch von Schmalkalden, Meiningen und Oberhof
- ✓ kleine Genuss-Tour durch die VIBA-Ausstellung mit Schau-Confiserie
- ✓ Ausflug ins Schwarzatal, nach Neuhaus und in die Spielzeugstadt Sonneberg
- ✓ Abendentertainment laut Hotelprogramm
- ✓ freie Nutzung des Hotel-Innenpools und des Fitnessraums
- ✓ tägliches Animationsprogramm für Erwachsene mit Sportkursen, Wassergymnastik und Wanderungen
- ✓ kostenfreie Nutzung der Thüringer Waldbahn sowie des öffentlichen Regionalverkehrs während des Aufenthaltes

Hinweise: Eventuell weiter anfallende Eintrittsgelder sind nicht im Reisepreis enthalten. Die Kurtaxe ist vor Ort zu bezahlen.

Tage	Reisetermin	Preis p.P. im DZ + EZ	EZZ
4	02.03.–05.03.25	<b>699 €</b>	<b>ohne</b>
<b>Busroute E</b> (s. S. 28)		<b>Bonuspunkte 2</b>	<b>Sie schützen 16 m<sup>2</sup> Klimawald</b> (s. S. 34)

**120,-** **Rabatt bei Zustieg  
am Terminal sichern!**  
Frühzahlerpreis bis 31.10.2024 und Zustieg am Terminal:

**ab 539,-** € p.P./DZ/EZ

# Erzgebirge & die Kaiserbäder

**BORDSERVICE  
INKLUSIVE**  
(alle Infos s. S. 24)



**Unser REISEKLASSIKER**  
mit Karlsbad & Marienbad

★★★★S

„AHORN Hotel am Fichtelberg“

Direkt am Fichtelberg liegt das „AHORN Hotel Am Fichtelberg“ und bietet einen einzigartigen Ausblick. Die 388 Zimmer verteilen sich über 7 Etagen und verfügen über DU/WC, Föhn, TV und Telefon. Zu den weiteren Annehmlichkeiten des Hotels gehören Restaurant, Lobbybar, Stollenbar, Innenpool und Saunabereich (gegen Extrakosten).



Zimmerbeispiel

## ... reizvolle Berge & böhmisches Bäderdreieck

*Ihre Reise führt Sie in das wunderschöne Erzgebirge. In Deutschlands höchstgelegener Stadt, dem Kurort Oberwiesenthal, erwartet Sie auf fast 1000 Meter Höhe direkt am Fichtelberg das „AHORN Hotel Am Fichtelberg“.*

### 1. Tag Anreise

Am Morgen starten Sie zu einem erlebnisreichen Kurzurlaub. Am Nachmittag treffen Sie im Kurort Oberwiesenthal ein und beziehen Ihr Zimmer im Hotel direkt am Fichtelberg gelegen. Abendessen und Übernachtung im „AHORN Hotel Am Fichtelberg“ in Oberwiesenthal.

### 2. Tag Erzgebirgsrundfahrt

Gemeinsam mit Ihrer Reiseleitung starten Sie heute zu einer Rundfahrt durch das Erzgebirge. Sie führt Sie zunächst in die Berg- und Adam-Ries-Stadt Annaberg-Buchholz mit ihrem Wahrzeichen, der St. Annenkirche. Durch die reizvolle Landschaft des Erzgebirges geht die Fahrt weiter zum Spielzeugdorf in Seiffen. Dort haben Sie die Möglichkeit, nach Herzenslust durch die Kunsthandwerksgeschäfte zu bummeln.

### 3. Tag Karlsbad und Marienbad

Nach dem Frühstück fahren Sie nach Karlsbad. Die schöne Kurstadt in Tschechien liegt nur ca. 30 km von Oberwiesenthal entfernt und ist bekannt für die Herstellung der originalen Karlsbader Oblaten und den weltberühmten Kräuterlikör Becherovka. Schlendern Sie durch die glanzvollen Kolonnaden, wie es einst Kaiser und Könige taten. Den Nachmittag verbringen Sie in Marienbad und sehen prachtvolle Kurhäuser, in denen schon der englische König kurte.

### 4. Tag Rundfahrt Westerbeirge

Gestärkt vom Frühstück erkunden Sie heute den westlichen Teil des Erzgebirges. Über Schwarzenberg erreichen Sie Schneeberg, das vor allem für das bergmännische Volkskunstmuseum und die St. Wolfgangskirche mit dem Cranach-Altar berühmt ist.

Zum Abschluss Ihrer Rundfahrt machen Sie Halt in Eibenstock und besuchen die Funke Stickerei mit ihrer Plauener Spitze.

### 5. Tag Heimreise

Heute heißt es Abschied nehmen. Nach dem Frühstück treten Sie die Heimreise an.



Marienbad

## Reiseleistungen

- ✓ **OHNE ANZAHLUNG** (s. S. 2) oder **50 € Frühzahlerrabatt** (bis 31.10.2024)
- ✓ **25 € Frühbucherrabatt** (bis 31.12.2024)
- ✓ Taxiservice von & zur Haustür
- ✓ kleines Begrüßungsfrühstück
- ✓ Reise im Komfortreisebus
- ✓ 1 Gepäckstück à 20 kg p.P.
- ✓ **gratis Bordverpflegung im Bus** (s. S. 24)
- ✓ **SCHUBERT Reisebegleitung**
- ✓ 4 x Übernachtung im 3-Sterne-Superior „AHORN Hotel Am Fichtelberg“ in Oberwiesenthal in Classic-Zimmern (1.–3. Etage)
- ✓ 4 x Frühstücksbuffet
- ✓ 4 x Abendessen als Buffet inkl. Salatbar
- ✓ Ausflug Erzgebirgsrundfahrt mit Annaberg-Buchholz und Seiffen mit örtlicher Reiseleitung
- ✓ Ausflug nach Karlsbad und Marienbad mit örtlicher Reiseleitung
- ✓ Ausflug Westerbeirge mit Schneeberg und Eibenstock mit örtlicher Reiseleitung
- ✓ Besuch der Funke Stickerei in Eibenstock
- ✓ Abendprogramm im Hotel
- ✓ kostenfreie Nutzung des Innenpools sowie des Fitnessraums

Hinweise: Eventuell weiter anfallende Eintrittsgelder sind nicht im Reisepreis enthalten. Die Kurtaxe ist vor Ort zu bezahlen.

Tag	Reisetermin	Preis p.P. im DZ	EZZ
5	01.08.–05.08.25	<b>799 €</b>	<b>149 €</b>
<b>Busroute C</b> (s. S. 28)   <b>Bonuspunkte 3</b>		🌳 Sie schützen <b>20 m<sup>2</sup> Klimawald</b> (s. S. 34)	

**120,-** *Rabatt bei Zustieg am Terminal sichern!*  
Frühzahlerpreis bis 31.10.2024 und Zustieg am Terminal:

**ab 629,-** € p.P./DZ



# Saisonabschluss im Erzgebirge

**BORDSERVICE  
INKLUSIVE**  
(alle Infos s. S. 24)



**NEUE REISE**  
mit „De Randfichten“

★★★★S

„AHORN Hotel am Fichtelberg“

Direkt am Fichtelberg liegt das „AHORN Hotel Am Fichtelberg“ und bietet einen einzigartigen Ausblick. Die 388 Zimmer verteilen sich über 7 Etagen und verfügen über DU/WC, Föhn, TV und Telefon. Zu den weiteren Annehmlichkeiten des Hotels gehören Restaurant, Lobbybar, Stollenbar, Innenpool (ca. 20m x 10m) und Saunabereich (gegen Extrakosten).

## ... „De Randfichten“ spielen auf – mit Ausflug ins Blaue

Ihre Reise führt Sie in das wunderschöne Erzgebirge. In Deutschlands höchstgelegener Stadt, dem Kurort Oberwiesenthal, erwartet Sie auf fast 1000 Meter Höhe direkt am Fichtelberg das „AHORN Hotel Am Fichtelberg“. Freuen Sie sich auf einen geselligen Abend mit „De Randfichten“.

### 1. Tag Anreise

Am Morgen starten Sie zu einem erlebnisreichen Kurzurlaub. Nachmittags treffen Sie im Kurort Oberwiesenthal ein und beziehen Ihr Zimmer im Hotel, direkt am Fichtelberg gelegen. Abendessen und Übernachtung im „AHORN Hotel Am Fichtelberg“ in Oberwiesenthal.

### 2. Tag Ausflug ins Blaue und „De Randfichten“

Gestärkt vom reichhaltigem Frühstücksbuffet im Hotel beginnt gemeinsam mit Ihrer Reiseleitung Ihre Fahrt durch das Erzgebirge. Wo es genau hingehet und was Sie erwartet, verraten wir Ihnen nicht. Das Highlight Ihrer Reise erleben Sie am Abend im Hotel. Freuen Sie sich auf „De Randfichten“, auf einen geselligen Abend mit einer Mischung aus schwungvollen Volksweisen aus dem Erzgebirge, eigenen Liedern, Partyklassikern und typischem modernen Randfichten-sound. Hier darf der „Alte Holzmichl“ natürlich nicht fehlen.

### 3. Tag Heimreise

Mit musikalischen Eindrücken fahren Sie wieder nach Hause.



Innenpool



Zimmerbeispiel

## Reiseleistungen

- ✓ **OHNE ANZAHLUNG** (s. S. 2) oder **30 € Frühzahlerrabatt** (bis 31.10.2024)
- ✓ **15 € Frühbucherrabatt** (bis 31.12.2024)
- ✓ Taxiservice von & zur Haustür
- ✓ kleines Begrüßungsfrühstück
- ✓ Reise im Komfortreisebus
- ✓ 1 Gepäckstück à 20 kg p.P.
- ✓ **gratis Bordverpflegung im Bus** (s. S. 24)
- ✓ **SCHUBERT Reisebegleitung**
- ✓ 2 x Übernachtung im 3-Sterne-Superior „AHORN Hotel Am Fichtelberg“ in Oberwiesenthal in Classic Zimmern (1. - 3. Etage)
- ✓ 2 x Frühstücksbuffet
- ✓ 2 x Abendessen als Buffet oder 3-Gänge-Menü
- ✓ 1 Flasche Wasser bei Anreise auf dem Zimmer
- ✓ Begrüßungssekt im Hotel
- ✓ Ausflug ins Blaue
- ✓ geselliger Abend mit „De Randfichten“
- ✓ kostenfreie Nutzung des Innenpools

Hinweise: Eventuell weiter anfallende Eintrittsgelder sind nicht im Reisepreis enthalten. Die Kurtaxe ist vor Ort zu bezahlen.

Tage	Reisetermin	Preis p.P. im DZ	EZZ
3	07.11.–09.11.25	<b>489 €</b>	<b>69 €</b>
<b>Busroute B</b> (s. S. 28) <b>Bonuspunkte 1</b>		🌳 Sie schützen <b>12 m<sup>2</sup></b> Klimawald (s. S. 34)	

**120,-** **Rabatt bei Zustieg  
am Terminal sichern!**  
Frühzahlerpreis bis 31.10.2024 und Zustieg am Terminal:

**ab 339,-** € p.P./DZ

# Einzigartige Sächsische Schweiz



**BORDSERVICE  
INKLUSIVE**  
(alle Infos s. S. 24)

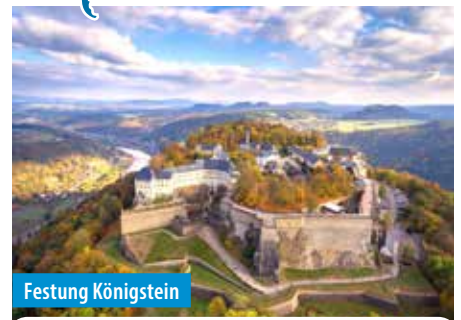

Festung Königstein

## RENNER SEIT JAHREN

★★★★

### „Taste Hotel Dresden“

Das Hotel liegt im grünen Stadtteil Dresden-Cotta. In gerade mal 12 Minuten erreichen Sie das Zentrum von Dresden mit der Straßenbahn. 124 Zimmer erwarten Sie im DEHOGA-klassifizierten 4-Sterne-Komfort. Alle Zimmer sind mit DU/Bad/WC, Föhn, Telefon, WLAN, TV und Radio ausgestattet. Das Restaurant verwöhnt Sie am Abend mit sächsischen Köstlichkeiten und den Tag lassen Sie gemütlich an der Hotelbar ausklingen.



Zimmerbeispiel

## ... mit Bastei, Festung Königstein & Schlosspark Pillnitz

### 1. Tag *Anreise mit Dresden*

Gegen Vormittag erreichen Sie schon die sächsische Landeshauptstadt Dresden, wo Sie bereits von unserem örtlichen Reiseleiter erwartet werden. Bei einer interessanten Stadtführung lernen Sie die wichtigsten Sehenswürdigkeiten der Residenzstadt kennen. Danach geht es zum Hotel in Dresden, wo Sie bereits zum Abendessen erwartet werden.

### 2. Tag *Sächsische Schweiz mit Pillnitz, Bastei und Königstein*

Sie besuchen mit unserem Reiseleiter die ehemalige Sommerresidenz der sächsischen Könige – Schloss Pillnitz. Begleiten Sie uns dann durch eine der schönsten Landschaften Sachsens – das Elbsandsteingebirge! Von der steinernen Basteibrücke aus genießen Sie die atemberaubenden Ausblicke auf bizarre Sandsteinformationen und die mächtigen Tafelberge. Der Nachmittag gehört der Festung Königstein, die mit ihren über 50 Gebäuden auf dem Felsplateau des Tafelberges einer kleinen Stadt gleicht.

### 3. Tag *Kirnitzschtal, Seidenblumenmanufaktur & Bad Schandau*

Ein reizvolles sächsisches Fleckchen Erde erwartet Sie heute auf Ihrer Fahrt durch das wildromantische Kirnitzschtal. Mit der Kirnitzschtalbahn begleiten Sie das Flüsschen Kirnitzsch auf seinem Lauf durch die bizarre Felsenwelt des Elbsandsteingebirges von Bad Schandau zum Lichtenhainer Wasserfall. Anschließend laden wir Sie zu einem gemütlichen Mittagessen ein. Danach besuchen Sie die Seidenblumenmanufaktur und schauen den Mitarbeiterinnen beim „Blümeln“ zu.

### 4. Tag *Schiffahrt, Meißen & Heimreise*

Bevor Sie endgültig in Richtung Heimat fahren, laden wir Sie zu einer gemütlichen Schiffahrt von Dresden

nach Meißen ein. Von Bord können Sie noch einmal die herrlichen sächsischen Landschaften genießen. Nach Ihrer Ankunft in Meißen haben Sie Freizeit. Sie können die berühmte Porzellanmanufaktur besuchen, die Altstadt erkunden oder die Albrechtsburg und den Dom besichtigen. Am Nachmittag setzen Sie die Reise fort und erreichen gegen Abend Ihre Heimatorte.

## Reiseleistungen

- ✓ **OHNE ANZAHLUNG** (s. S. 2) oder **40 € Frühzahlerrabatt** (bis 31.10.2024)
- ✓ **20 € Frühbucherrabatt** (bis 31.12.2024)
- ✓ Taxiservice von & zur Haustür
- ✓ kleines Begrüßungsfrühstück
- ✓ Reise im Komfortreisebus
- ✓ 1 Gepäckstück à 20 kg p.P.
- ✓ **gratis Bordverpflegung im Bus** (s. S. 24)
- ✓ **SCHUBERT Reisebegleitung**
- ✓ 3 x Übernachtung im 4-Sterne „Taste Hotel Dresden“ in Dresden-Cotta
- ✓ 3 x Frühstücksbuffet
- ✓ 3 x Abendessen als 3-Gänge Menü oder Buffet
- ✓ Stadtrundfahrt Dresden mit örtl. Reiseleitung
- ✓ Ausflug Sächsische Schweiz mit örtl. Reiseleitung
- ✓ Besuch der Bastei
- ✓ Eintritt und geführter Rundgang Schlosspark Pillnitz
- ✓ Eintritt und Führung Festung Königstein inkl. Sommerzuschlag und freie Nutzung des Aufzugs zur Festung
- ✓ Ausflug Kirnitzschtal und Bad Schandau mit örtlicher Reiseleitung
- ✓ Fahrt mit der Kirnitzschtalbahn
- ✓ 1 x Mittagessen als Tellergericht
- ✓ Eintritt und Führung in die Seidenblumenmanufaktur
- ✓ Schifffahrt von Dresden nach Meißen
- ✓ Freizeit in Meißen

Hinweise: Eventuell weiter anfallende Eintrittsgelder sind nicht im Reisepreis enthalten. Die Beherbergungssteuer ist vor Ort zu bezahlen.

Tag	Reisetermine	Preis p.P. im DZ	EZZ
4	22.05.–25.05.25	<b>779 €</b>	<b>109 €</b>
4	28.08.–31.08.25	<b>779 €</b>	<b>109 €</b>

**Busroute C** (s. S. 28)

**Bonuspunkte 2**

Sie schützen **16 m<sup>2</sup> Klimawald** (s. S. 34)

**120,-** *Rabatt bei Zustieg am Terminal sichern!*

Frühzahlerpreis bis 31.10.2024 und Zustieg am Terminal:

ab **619,-** € p.P./DZ

# Eisenbahnromantik – Vogtland, Erzgebirge & Böhmen



**BORDSERVICE  
INKLUSIVE**  
(alle Infos s. S. 24)

Fichtelbergbahn



Göltzschtalbrücke

**NEUE REISE** mit  
Fichtelberg- & Vogtlandbahn

★★★★

Hotel „Alexandra“

Das Hotel „Alexandra“ befindet sich im Herzen der „Spitzenstadt“ Plauen. Alle 70 Zimmer sind mit Dusche oder Badewanne, WC, Föhn, TV, Radio, Telefon, Snackbar, Safe und WLAN-Zugang ausgestattet. Das Hotel verfügt über einen Lift, mit dem alle Etagen problemlos erreicht werden. Zur Entspannung stehen den Gästen das Restaurant, eine Hotelbar, das Café mit Sommerterrasse, Whirlpool und Sauna zur Verfügung.

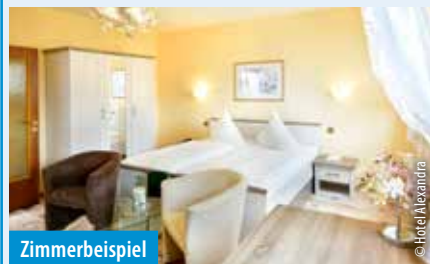

Zimmerbeispiel

... mit 3 Bahnfahrten & größter Ziegelstein-Eisenbahnbrücke der Welt

Eisenbahnfreunde kommen in der Region Vogtland, Erzgebirge und Böhmen voll auf Ihre Kosten. Außerdem prägen imposante Eisenbahnbrücken, eine Vielzahl architektonischer Kostbarkeiten und handwerkliche Traditionen das facettenreiche Bild der reizvollen Mittelgebirgslandschaften.

## 1. Tag Anreise

Heute am Morgen beginnt Ihre Reise. Lernen Sie bei einem geführten Stadtrundgang durch Plauen die wunderschöne Altstadt mit ihren Sehenswürdigkeiten kennen.

## 2. Tag Erzgebirge und Fichtelbergbahn

Heute erkunden Sie nach dem Frühstück das Erzgebirge. Ihre Reiseleitung entführt Sie nach Anna-berg-Buchholz. Ursprünglich aus dem Bergbau entstanden, hat das Städtchen nicht nur unter, sondern auch über Tage viel zu bieten. Es war Wirkungsstätte des weltbekannten Rechenmeisters Adam Ries, und die legendären Engelsgröschen wurden hier geprägt. Mit der Fichtelbergbahn geht es dann von Cranzahl nach Oberwiesenthal. Vorbei an beschaulichen, erzgebirgischen Häusern und dichten Fichtenwäldern, überquert die „betagte Dame“ unter Volldampf sechs Brücken – und kurz vor ihrem Ziel das eindrucksvolle Hüttenbachviadukt – ehe sie den Kurort Oberwiesenthal erreicht.

## 3. Tag Franzensbad, Marienbad und Vogtlandbahn

Durchs wunderschöne Vogtland geht es nach Bad Elster, dem früheren sächsischen Staatsbad. Hier heißt es „Einsteigen und Türen schließen“. Mit den modernen Triebwagen der Vogtlandbahn überqueren Sie die Grenze nach Tschechien. Sie besuchen Franzensbad, das vom Ambiente einer kleinen Kurstadt der vorletzten Jahrhundertwende gekennzeichnet ist. Weiter geht es mit dem Bus nach Marienbad, dem zweitgrößten Heilbad Tschechiens. Die Stadt ist vor allem für ihren Reichtum an Mineralquellen bekannt. Einzigartig ist die „Singende Fontäne“ mit ihren Musik- und Lichteffekten. Rückfahrt mit dem Bus nach Plauen. Es wartet ein leckeres Abendessen auf Sie.

## 4. Tag Ziegelstein-Eisenbahnbrücken, Vogtlandbahn und Heimreise

Bevor es wieder nach Hause geht, erwartet Sie noch ein besonderes Highlight. Sie besichtigen die beiden größten Ziegelstein-Eisenbahnbrücken der Welt, welche zwischen 1846 und 1851 im Zuge des Baus der Sächsisch-Bayerischen Eisenbahn errichtet wurden. Zunächst fahren Sie zur Göltzschtalbrücke bei Mylau. Erleben Sie diese gigantische Brücke aus nächster Nähe, ehe Sie mit den modernen Triebwagen der privatisierten Vogtlandbahn über die Göltzschtalbrücke und deren kleine Schwester, die Elstertalbrücke bei Jocketa, zurück nach Plauen fahren. Mit vielen neuen Eindrücken treten Sie die Heimreise an.

## Reiseleistungen

- ✓ **OHNE ANZAHLUNG** (s. S. 2) oder **40 € Frühzahlerabbatt** (bis 31.10.2024)
- ✓ **20 € Frühbucherrabatt** (bis 31.12.2024)
- ✓ Taxiservice von & zur Haustür
- ✓ kleines Begrüßungsfrühstück
- ✓ Reise im Komfortreisebus
- ✓ 1 Gepäckstück à 20 kg p.P.
- ✓ **gratis Bordverpflegung im Bus** (s. S. 24)
- ✓ **SCHUBERT Reisebegleitung**
- ✓ 3 × Übernachtung im 4-Sterne-Hotel „Alexandra“ in Plauen
- ✓ 3 × Frühstücksbuffet
- ✓ 2 × Abendessen als 3-Gänge-Menü
- ✓ 1 × Abendessen als Vogtländisches Buffet
- ✓ Begrüßungsgetränk
- ✓ Stadtführung in Plauen
- ✓ Ausflug ins Erzgebirge mit örtlicher Reiseleitung
- ✓ Fahrt mit der Fichtelbergbahn von Cranzahl nach Oberwiesenthal
- ✓ Ausflug nach Franzensbad und Marienbad mit örtlicher Reiseleitung
- ✓ Fahrt mit der Vogtlandbahn von Bad Elster nach Franzensbad
- ✓ Ausflug zur Göltzschtalbrücke mit örtlicher Reiseleitung
- ✓ Fahrt mit der Vogtlandbahn von Reichenbach (Mylau) nach Plauen
- ✓ kostenfreie Nutzung von Sauna und Whirlpool

**Hinweise:** Eventuell weiter anfallende Eintrittsgelder sind nicht im Reisepreis enthalten. Die Kurtaxe ist vor Ort zu bezahlen.

Tage	Reisetermin	Preis p.P. im DZ	EZZ
4	25.07.–28.07.25	<b>759 €</b>	<b>79 €</b>
<b>Busroute C</b> (s. S. 28)		<b>Bonuspunkte 2</b>	<b>Sie schützen 16 m<sup>2</sup> Klimawald</b> (s. S. 34)

**120,-** **Rabatt bei Zustieg  
am Terminal sichern!**  
Frühzahlerpreis bis 31.10.2024 und Zustieg am Terminal.

ab **599,-** € p.P./DZ

# Sommerlicher Kurzurlaub in Köln

**BORDSERVICE  
INKLUSIVE**  
(alle Infos s. S. 24)



© Udo Haake/Köln Tourismus GmbH



© Johann Persson

**„MOULIN ROUGE!  
DAS MUSICAL“** zubuchbar

**„Maritim Hotel“**

Direkt am Rhein, in unmittelbarer Nähe zur historischen Altstadt, liegt das „Maritim Hotel“ Köln. Es bietet 454 elegante Zimmer, ein Schwimmbad mit Sauna und Dampfbad sowie vier Restaurants, darunter das Dachgartenrestaurant „Bellevue“ in der 5. Etage mit herrlichem Ausblick. Die modern eingerichteten Zimmer der Comfort-Kategorie sind 24 m<sup>2</sup> groß und befinden sich in der 2. bis 5. Etage auf der Südseite des Hotels. Die Zimmer bieten Boxspringbetten, Klimaanlage, Flachbild-TV, kostenfreies WLAN, Safe, Minikühlschrank und moderne Wannen- oder Duschbäder mit WC und Föhn, sowie eine Kaffee-/Tee-Kapselmaschine.

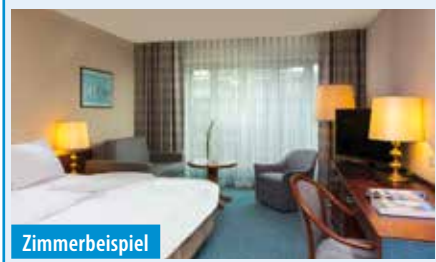

Zimmerbeispiel

... im zentralen „Maritim Hotel“ direkt am Rhein

*Die Domstadt Köln hat eine Menge zu bieten: verschiedene Museen, historische Sehenswürdigkeiten und echt kölsches Lebensgefühl in den Brauhäusern der Stadt. Kommen Sie mit uns für einen sommerlichen Kurzurlaub in die Metropole am Rhein!*

### 1. Tag **Anreise**

Heute fahren Sie im modernen Komfortreisebus nach Köln. Nach dem Zimmerbezug am Nachmittag haben Sie Zeit, um die Stadt auf eigene Faust zu erkunden.

### 2. Tag **Köln**

Nach einem reichhaltigen Frühstück beginnt Ihr Tag mit einer Stadtführung. Ein örtlicher Stadtführer zeigt Ihnen viel Sehenswertes, enge gepflasterte Altstadtgässchen und belebte Plätze wie den Alten Markt. Ein Großteil der wichtigsten Sehenswürdigkeiten in Köln liegt konzentriert auf einem Quadratkilometer rund um Dom, Rathaus und Altstadt. Im Anschluss lohnt ein Besuch im Kölner Dom, dem Wahrzeichen der Stadt. Für den Nachmittag können Sie eine Schifffahrt auf dem Rhein und für den Abend eine Kölsch-Tour inkl. Abendessen zubuchen.

### 3. Tag **Heimreise**

Der Kurzurlaub am Rhein geht heute zu Ende. Sie treten die Heimreise an.

### Fakultativ zubuchbar:

- ✓ Musical „MOULIN ROUGE! DAS MUSICAL“ (unter Vorbehalt, Spielplan stand bei Drucklegung 09/24 noch nicht fest) (09.07., 19:30 Uhr): ab 65 € p.P.
- ✓ Rhein-Panoramashifffahrt (10.07., ca. 13:30 Uhr, 1 Std.): 15 € p.P.
- ✓ Kölsch-Tour inkl. Abendessen (10.07., amüsanter Stadtrundgang durch die Altstadt, Kölsch-Bier und 3-Gänge-Menü in einem rustikal-gemütlichen Brauhaus): 49 € p.P.

Bitte geben Sie bei Buchung an, wenn Sie diese Extraleistungen buchen möchten. Die Preise verstehen sich inkl. unserer Service- und Reservierungsgebühren.

### Reiseleistungen

- ✓ **OHNE ANZAHLUNG** (s. S. 2) oder **30 € Frühzahlerrabatt** (bis 31.10.2024)
- ✓ **15 € Frühbucherrabatt** (bis 31.12.2024)
- ✓ Taxiservice von & zur Haustür
- ✓ kleines Begrüßungsfrühstück
- ✓ Reise im Komfortreisebus
- ✓ 1 Gepäckstück à 20 kg p.P.
- ✓ **gratis Bordverpflegung im Bus** (s. S. 24)
- ✓ **SCHUBERT Reisebegleitung**
- ✓ 2 x Übernachtung im „Maritim Hotel“ in Köln in Comfort-Zimmern
- ✓ 2 x Frühstücksbuffet
- ✓ Altstadtführung in Köln
- ✓ Freizeit in Köln
- ✓ kostenfreie Nutzung des Schwimmbads im Hotel
- ✓ Kulturförderabgabe

Hinweise: Eventuell weiter anfallende Eintrittsgelder sind nicht im Reisepreis enthalten.

Tage	Reisetermin	Preis p.P. im DZ	EZZ
3	09.07.–11.07.25	498 €	125 €
<b>Busroute A</b> (s. S. 28) <b>Bonuspunkte 1</b>		🌳 Sie schützen 12 m <sup>2</sup> Klimawald (s. S. 34)	

**120,-** *Rabatt bei Zustieg am Terminal sichern!*  
Frühzahlerpreis bis 31.10.2024 und Zustieg am Terminal:

ab **348,-** € p.P./DZ



© Dieter Jacobi

# Aachen, Lüttich, Maastricht

**BORDSERVICE  
INKLUSIVE**  
(alle Infos s. S. 24)



## Entdeckungen im Dreiländereck

★★★★

### Hotel „Novotel Aachen City“

Das „Novotel Aachen City“ liegt im Herzen der Kaiserstadt Aachen, nur wenige Gehminuten von der Innenstadt entfernt. Das stilvolle 4-Sterne-Hotel verfügt über 154 großzügige und klimatisierte Zimmer, die alle mit Bad oder DU/WC, Haarföhn, kostenlosem WLAN, TV und Minibar ausgestattet sind. Das moderne Restaurant bietet internationale und regionale Küche. Zusätzlich verfügt das Hotel über einen Fitnessbereich, Fahrstühle und eine Bar mit Sonnenterrasse.

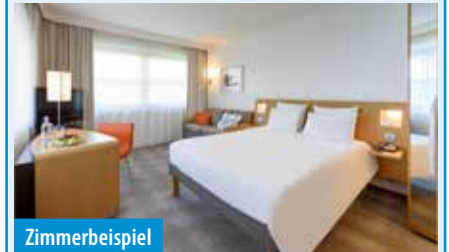

Zimmerbeispiel

## ... mit Abtei von Val-Dieu und Wilhelminatum

*Lernen Sie das Dreiländereck Deutschland, Niederlande und Belgien kennen – die Region hat viel zu bieten! Lassen Sie sich von der Schönheit der Städte Aachen, Maastricht und Lüttich verzaubern.*

### 1. Tag Anreise und Aachen

Am Morgen geht es mit unserem modernen Komfortreisebus auf direktem Weg nach Aachen. Millionen Touristen aus aller Welt kommen jährlich nach Aachen, um eine der ältesten deutschen Städte und ihre Sehenswürdigkeiten zu besuchen. Aachen war Kaiserpfalz Karls des Großen und einer seiner wichtigsten Regierungssitze. Der Aachener Dom gehört zum UNESCO-Welterbe und ist das bedeutendste Wahrzeichen der Stadt. Ein Stadtführer zeigt Ihnen die malerische Altstadt. Gemeinsames Abendessen im Hotel.

### 2. Tag Lüttich und Val-Dieu

Heute unternehmen Sie einen Ausflug nach Belgien. Zunächst fahren Sie nach Lüttich. Während einer Stadtführung sehen Sie die wichtigsten Sehenswürdigkeiten wie das Museum Grand Curtius, den prinzbischöflichen Palast, die Altstadt, das berühmte Opernhaus „Opera Royal de Wallonie“ und den neuen Guillemins Bahnhof des Stararchitekten Calatrava. Nachmittags besichtigen Sie die malerisch in einem kleinen Tal gelegene Abtei von Val-Dieu und sind anschließend zu einer Bier- und Käseverkostung eingeladen.

### 3. Tag Maastricht und Vaals

Die Hauptstadt der Provinz Limburg - Maastricht - ist eine der ältesten Städte der Niederlande. Bei einem Bummel durch die malerischen Gassen zeigt Ihnen ein Stadtführer die wichtigsten Sehenswürdigkeiten, wie das Stadthuis, den Vrijthof und die St. Servaas Basilika. Am Nachmittag steht für Sie ein Besuch des Dreiländerecks in Vaals auf dem Programm, ein wichtiger symbolischer und geografischer Ort. Hier treffen die Landesgrenzen von Belgien, Deutschland und den

Niederlanden aufeinander. Vom Wilhelminatum bietet sich Ihnen ein atemberaubender Blick.

### 4. Tag Rathaus und Heimreise

Zu den Sehenswürdigkeiten der Stadt Aachen zählt auch das historische Rathaus aus dem 14. Jahrhundert, das als eines der schönsten Stadthäuser Deutschlands gilt. Vor der Rückreise besichtigen Sie dieses Schmuckstück am historischen Marktplatz (kurzfristige Änderung vorbehalten). Hier wird jährlich der Karlspreis verliehen. Anschließend treten Sie die Heimreise an.

## Reiseleistungen

- ✓ **OHNE ANZAHLUNG** (s. S. 2) oder **40 € Frühzahlerabbatt** (bis 31.10.2024)
- ✓ **20 € Frühbucherrabatt** (bis 31.12.2024)
- ✓ Taxiservice von & zur Haustür
- ✓ kleines Begrüßungsfrühstück
- ✓ Reise im Komfortreisebus
- ✓ 1 Gepäckstück à 20 kg p.P.
- ✓ **gratis Bordverpflegung im Bus** (s. S. 24)
- ✓ **SCHUBERT Reisebegleitung**
- ✓ 3 × Übernachtung im 4-Sterne-Hotel „Novotel Aachen City“ in Aachen
- ✓ 3 × Frühstücksbuffet
- ✓ 1 × Abendessen im Hotel-Restaurant am Anreisetag
- ✓ Stadtführung in Aachen
- ✓ Ausflug nach Lüttich und Val-Dieu
- ✓ Stadtführung in Lüttich
- ✓ Besichtigung der Abtei von Val-Dieu
- ✓ Verkostung von Bier und Käse in der Abtei
- ✓ Ausflug nach Maastricht und Vaals
- ✓ Stadtführung in Maastricht
- ✓ Besuch des Dreiländerecks in Vaals
- ✓ Eintritt zum Wilhelminatum
- ✓ Eintritt und Führung im Rathaus von Aachen (unter Vorbehalt)
- ✓ Citytaxi in Aachen

### Fakultativ:

- ✓ 2 × Abendessen im Hotel

Hinweise: Eventuell weiter anfallende Eintrittsgelder sind nicht im Reisepreis enthalten.

Tag	Reisetermin	Preis p.P. im DZ	EZZ
4	19.06.–22.06.25	<b>789 €</b>	<b>199 €</b>
2 x Abendessen im Hotel (Buffet oder Menü, Mindest-Teilnehmer 20 Personen)			<b>79 €</b>
<b>Busroute A</b> (s. S. 28)		<b>Bonuspunkte 2</b>	<b>Sie schützen 16 m<sup>2</sup> Klimawald</b> (s. S. 34)

**120,-** *Rabatt bei Zustieg am Terminal sichern!*  
Frühzahlerpreis bis 31.10.2024 und Zustieg am Terminal.

ab **629,-** € p.P./DZ

**BORDSERVICE  
INKLUSIVE**  
(alle Infos s. S. 24)



**UNSER BESTSELLER**  
Riesiges Leistungspaket

Sie sparen **180,-** p.P.

bei Buchung bis 31.10.2024, sofortiger Zahlung  
des Reisepreises und Eigenanreise zum Terminal.

*Zu den absoluten Höhepunkten gehört mit Sicherheit die erlebnisreiche Kombination der Fünf-Flüsse-Reise. Lernen Sie Rhein, Mosel, Neckar, Lahn und Main von einer ganz besonderen Seite kennen. Jeden Tag erwarten Sie aufs Neue traumhafte Schifffahrten, romantische Städte und einzigartige Landschaften. Erleben Sie mit uns Flussromantik pur!*

*Traben-Trarbach*



*Schifffahrt*



*Heidelberg*





# Zauberhafte 5 Flüsse

## ... Main – Rhein – Mosel – Lahn – Neckar

### 1. Tag **Anreise mit Frankfurt & Main-Schiffahrt**

Im modernen Komfortreisebus fahren Sie auf direktem Weg in die Metropole Frankfurt. Der Römerberg, als Zentrum der Altstadt, ist ein absolutes Muss für jeden Frankfurt-Besucher. Die Nikolaikirche, das Rathaus, sowie die rekonstruierte Häuserfront auf der Ostseite des Platzes machen den Römerberg zu einem der bekanntesten Plätze in Deutschland. Hier, am Main, gehen Sie an Bord und genießen den Blick auf die Skyline der Bankenmetropole. Am Abend erreichen Sie unser beliebtes Hotel „Rheingraf“ in Kamp-Bornhofen.

### 2. Tag **Mosel-Schiffahrt mit Traben-Trarbach & Bernkastel-Kues**

Willkommen in einem der reizvollsten Flusstäler Europas. Den Fluss auf einer gemütlichen Schiffahrt kennenzulernen, ist gewiss eine der schönsten Arten, die Mosel zu erleben. Sie fahren mit Ihrem Reiseleiter nach Traben-Trarbach. Wald und Weinberge schmiegeln sich um das Doppelstädtchen links und rechts der Mosel. Eine Fülle faszinierender Baukunst mit architektonischen Kostbarkeiten des Jugendstils machen Ihren Aufenthalt zu einem romantischen Erlebnis. Mit dem Schiff geht es dann von Traben-Trarbach nach Bernkastel-Kues. Erleben Sie, wie sich die Mosel durch die Landschaft windet und genießen Sie den Blick auf die Weinberge. Die unvergleichliche Atmosphäre der malerischen Altstadt in Bernkastel-Kues wird Sie begeistern. Schon die Römer hinterließen hier ihre Spuren. Entlang der Moselweinstraße fahren Sie zurück ins Hotel.

### 3. Tag **Limburg mit Lahn-Schiffahrt**

Limburg an der Lahn steht heute auf Ihrem Programm. Im hübschen Stadtkern mit vielen Fachwerkhäusern ist die mittelalterliche Bebauung weitgehend erhalten geblieben. Der Dom St. Georg thront als Wahrzeichen über der Stadt. Dieses Panorama können Sie anschließend auch bei einer Schiffahrt auf der Lahn genießen. Auf dem Rückweg statten Sie Bad Ems einen Besuch ab. 2022 wurde der historische Kurort als Teil des UNESCO Welterbes „Great Spa Towns of Europe“ anerkannt.

### 4. Tag **Rhein-Schiffahrt mit Rudesheim**

Heute unternehmen Sie eine einzigartige Schiffahrt auf dem schönen Rhein. Während eines Aufenthaltes in Rudesheim, haben Sie die Möglichkeit, die legendäre Drosselgasse oder das Niederwalddenkmal zu besuchen. Mit dem Schiff geht es weiter, an unzähligen Burgen des Rheintals vorbei, zurück nach Kamp-Bornhofen.

### 5. Tag **Heidelberg mit Neckar-Schiffahrt**

Heidelberg gilt als eine der schönsten Städte Deutschlands. Das harmonische Ensemble von Schloss, Alt-

stadt und Fluss inmitten der Berge inspirierte bereits die Dichter und Maler der Romantik und fasziniert auch heute Millionen von Besuchern aus aller Welt. Bei einer Stadtführung können Sie die geschichtsträchtigen Altstadtgassen erkunden und immer wieder den Blick auf das weltberühmte Schloss genießen. Anschließend gehen Sie an Bord und genießen die Schiffahrt durchs landschaftlich reizvolle, mit Burgen und Schlössern umrahmte Neckartal. Ziel der Fahrt ist die Vierburgenstadt Neckarsteinach, die in einem der schönsten Teile des Neckartals liegt.



Hotel „Rheingraf“

### 6. Tag **Heimreise**

Erlebnisreiche Tage in einer traumhaften Landschaft liegen nun hinter Ihnen und Sie treten nach dem Frühstück die Heimreise an.

★★★★S

#### Hotel „Rheingraf“

Das 3-Sterne-Superior Hotel „Rheingraf“ befindet sich in einem historischen Gebäude in Kamp-Bornhofen, einem zentral gelegenen Ort im Tal der Romantik. Nur die Uferstraße trennt das Hotel vom schönen Rhein. Alle Zimmer sind mit DU/WC, TV und Telefon ausgestattet. Die Zimmer im Haupthaus sind nur über Treppenstufen (Wendeltreppe) erreichbar, das Hotel verfügt über keinen Lift und keine Zimmer im EG. Gästehaus ca. 100 m entfernt. Im Restaurant, Wintergarten und auf der überdachten Terrasse können Sie gesellige Stunden verbringen.



Zimmerbeispiel

#### Reiseleistungen

- ✓ **OHNE ANZAHLUNG** (s. S. 2) oder **60 € Frühzahler** (bis 31.10.2024)
- ✓ **30 € Frühbucher** (bis 31.12.2024)
- ✓ Taxiservice von & zur Haustür
- ✓ kleines Begrüßungsfrühstück
- ✓ Reise im Komfortreisebus
- ✓ 1 Gepäckstück à 20 kg p.P.
- ✓ **gratis Bordverpflegung im Bus** (s. S. 24)
- ✓ **SCHUBERT Reisebegleitung**
- ✓ 5 x Übernachtung im 3-Sterne-Superior-Hotel „Rheingraf“ und Gästehaus in Kamp-Bornhofen
- ✓ 5 x Frühstücksbuffet
- ✓ 5 x Abendessen in Buffetform
- ✓ Schiffahrt auf dem Main
- ✓ Ausflug an die Mosel mit Traben-Trarbach und Bernkastel-Kues
- ✓ Schiffahrt auf der Mosel
- ✓ Ausflug nach Limburg an der Lahn und Bad Ems
- ✓ Schiffahrt auf der Lahn
- ✓ Schiffahrt auf dem Rhein
- ✓ Stadtführung in Rudesheim
- ✓ Ausflug nach Heidelberg mit Stadtführung
- ✓ Schiffahrt auf dem Neckar
- ✓ örtliche Reiseleitung bei allen Ausflügen
- ✓ Weinprobe im Hotel

Hinweise: Eventuell weiter anfallende Eintrittsgelder sind nicht im Reisepreis enthalten.

Tage	Reisetermine	Preis p.P. im DZ	EZZ
6	01.06.–06.06.25	1.069 €	119 €
6	22.06.–27.06.25	1.069 €	119 €
6	27.07.–01.08.25	1.069 €	119 €
6	31.08.–05.09.25	1.069 €	119 €

**Busroute E** (s. S. 28)

**Bonuspunkte 4**

**Sie schützen 24 m<sup>2</sup> Klimawald** (s. S. 34)

**120,-** **Rabatt bei Zustieg am Terminal sichern!**  
Frühzahlerpreis bis 31.10.2024 und Zustieg am Terminal.

**ab 889,-** € p.P./DZ

**BORDSERVICE  
INKLUSIVE**  
(alle Infos s. S. 24)

Die Schifffahrt mit Abendessen  
zum Feuerwerk im Wert von  
ca. **135,-€** ist bereits  
im Reisepreis enthalten!

**BESTSELLER** jetzt mit  
Winzerexpress-Fahrt in Rüdesheim

Sie  
sparen **160,-** p.P.

bei Buchung bis 31.10.2024, sofortiger Zahlung  
des Reisepreises und Eigenanreise zum Terminal.



*Rhein in Flammen, das ist das älteste und größte Feuerwerk Deutschlands, ein Spektakel der ganz besonderen Art. Lassen Sie sich von der Atmosphäre dieses einzigartigen Höhenfeuerwerks mit musikalischer Untermalung verzaubern. Entlang der schönsten Rheinabschnitte finden jährlich von Mai bis September die beeindruckenden Feuerwerksspektakel statt. Leuchtende Bengalfeuer tauchen die Uferpromenaden und Sehenswürdigkeiten zwischen Rüdesheim und Bonn in ein zauberhaftes Rot. Ein besonderes Erlebnis, zu dem wir Sie herzlich einladen.*

*Wiesbaden*

*Rheintal*

*Rüdesheim*



© Rheintouristik Tal der Loreley/Mahlow Media Winnigen



# Rhein in Flammen

... das beliebteste Feuerspektakel des Jahres in Bingen, Koblenz oder Oberwesel

## 1. Tag **Anreise mit Stadtführung Wiesbaden**

Ihre Kurzreise beginnt mit der Anreise in die Kulturstadt Wiesbaden. Der Charme der ehemaligen „Kaiserstadt“ ist auch heute noch deutlich spürbar. Die elegante Stadtmitte mit ihren historischen Prunkbauten, sowie die lebhafteste Altstadt lernen Sie bei einer Stadtführung näher kennen. Die Nähe zum Rhein, großzügige Parks und Grünanlagen sind genauso wertvolle Attribute dieser Stadt. Besucher von Wiesbaden geraten regelmäßig ins Schwärmen über die einmalige und geschlossene historische Bausubstanz in der Innenstadt und den Villengebieten, die sich an die Hänge des Taunus schmiegen.

## 2. Tag **Rheinland Panorama-Rundfahrt und Weinprobe**

Nach dem Frühstück fahren Sie, an vielen schönen Rheinorten vorbei, zum Loreleyfelsen, dem Inbegriff aller Rheinromantik. Wir laden Sie außerdem zu einer Weinverkostung in der Region ein. Lassen Sie sich die Weine schmecken. Mit einem gemütlichen Abendessen klingt der Tag aus.

## 3. Tag **Rüdesheim und „Rhein in Flammen“**

Der heutige Vormittag steht Ihnen in Wiesbaden zur freien Verfügung. Gegen Mittag fahren Sie dann in die alte Winzerstadt Rüdesheim. Der kleine Winzerexpress nimmt Sie mit auf eine Stadtrundfahrt. Unternehmen Sie anschließend einen Spaziergang durch die berühmte Drosselgasse. Gerade einmal 144 Meter lang und nur zwei Meter breit ist diese kleine Gasse. Und dennoch hat sie Geschichte geschrieben wie keine andere. Hier treffen Sie gut gelaunte Menschen bei regionalen Gerichten, Rüdesheimer Wein und Musik in den Weinhäusern und Gartenschänken der berühmtesten Gasse der Welt. Am Abend gehen Sie an Bord eines Schiffes und begeben sich auf die Erlebnisfahrt – „Rhein in Flammen“. Wir haben für Sie feste Sitzplätze und ein Abendessen an Bord reserviert. Eine festlich illuminierte Schiffsflotte fährt, umrahmt von zauberhaften Feuerbildern am Himmel, längs des Stroms. Am späten Abend steht der Rhein wortwörtlich in Flammen und Sie sind dabei, wenn der nächtliche Himmel in fantastischen Farben erstrahlt. Hunderte beleuchtete Schiffe, angestrahlte Burgen und ein faszinierendes Riesenfeuerwerk lassen den Abend zu einem unvergesslichen Erlebnis werden.

derte beleuchtete Schiffe, angestrahlte Burgen und ein faszinierendes Riesenfeuerwerk lassen den Abend zu einem unvergesslichen Erlebnis werden.

## 4. Tag **Heimreise**

Nach einem ausgiebigen späteren Frühstück treten Sie die Heimreise an. Sie werden den Abend auf dem Rhein ganz bestimmt nicht vergessen und zu Hause sehr viel zu berichten haben.



Drosselgasse

© DZT/Francesco Carovillano



© DZT/Dietmar Scherf

★★★★

**„Star-Apart Hansa Hotel“**

Im Herzen der Landeshauptstadt Wiesbaden, nur ca. 10 Gehminuten zur Altstadt und zur Prachtstraße „Wilhelmstraße“, liegt das „Star-Apart Hansa Hotel“. Auch den Kurpark mit seinem berühmten Casino erreichen Sie in ca. 10 Gehminuten. Das Hotel wurde im Jahr 2021 umfangreich saniert und erstrahlt nun im neuen Glanz mit Art-Deco Details – ein denkmalgeschütztes Hotel aus der Jahrhundertwende mit modernem Komfort der heutigen Zeit. Alle 72 Zimmer mit Bad oder DU/WC, Minibar, TV, Radio, Nespresso Kaffeemaschine, Telefon, Safe und kostenlosem W-LAN. Im Restaurant PESCALETTA werden mediterrane Gerichte, Fisch und Pasta angeboten. Ein Fahrstuhl ist vorhanden, jedoch ist das Hotel nicht barrierefrei.

**„Star-Apart Hansa Hotel“**

## Reiseleistungen

- ✓ **OHNE ANZAHLUNG** (s. S. 2) oder **40 € Frühzahlerabbatt** (bis 31.10.2024)
- ✓ **20 € Frühbucherrabatt** (bis 31.12.2024)
- ✓ Taxiservice von & zur Haustür
- ✓ kleines Begrüßungsfrühstück
- ✓ Reise im Komfortreisebus
- ✓ 1 Gepäckstück à 20 kg p.P.
- ✓ **gratis Bordverpflegung im Bus** (s. S. 24)
- ✓ **SCHUBERT Reisebegleitung**
- ✓ 3 x Übernachtung im 4-Sterne „Star-Apart Hansa Hotel“ in Wiesbaden
- ✓ 3 x Frühstücksbuffet
- ✓ 2 x Abendessen als Menü oder Buffet im Hotel
- ✓ 1 x Abendessen an Bord zu „Rhein in Flammen“
- ✓ Stadtführung in Wiesbaden mit örtlicher Reiseleitung
- ✓ Rheinland Panorama-Rundfahrt mit örtlicher Reiseleitung
- ✓ Weinprobe in einem Weingut
- ✓ Ausflug nach Rüdesheim
- ✓ kleine Stadtrundfahrt mit dem Winzerexpress in Rüdesheim
- ✓ Schiffsfahrt auf dem Rhein mit dem „Rhein in Flammen“ Spektakel

**Hinweise:** Eventuell weiter anfallende Eintrittsgelder sind nicht im Reisepreis enthalten. Die Kurtaxe ist vor Ort zu bezahlen.

Tag	Reisetermine	Orte	Preis p.P. im DZ	EZZ
4	03.07.–06.07.25	Bingen	<b>819 €</b>	<b>119 €</b>
4	07.08.–10.08.25	Koblenz	<b>819 €</b>	<b>119 €</b>
4	11.09.–14.09.25	Oberwesel	<b>819 €</b>	<b>119 €</b>

**Busroute E** (s. S. 28)

**Bonuspunkte 2**

Sie schützen **16 m<sup>2</sup>** Klimawald (s. S. 34)

**120,-** **Rabatt bei Zustieg am Terminal sichern!**

Frühzahlerpreis bis 31.10.2024 und Zustieg am Terminal:

ab **659,-** € p.P./DZ

# Mosel, Eifel & Trier

**BORDSERVICE  
INKLUSIVE**  
(alle Infos s. S. 24)



★★★

## Hotel „Weingut Dehren“

Das familiengeführte, traditionsreiche Hotel befindet sich im idyllischen Weinort Poltersdorf, umgeben von Weinbergen und mit Panoramablick auf eine der schönsten Moselschleifen der Region. Das Restaurant mit Sonnenterrasse und die Weine aus dem Familienweingut sind überregional bekannt und machen Ihren Aufenthalt auch kulinarisch zu einem Erlebnis. Im uralten, 300 Jahre alten Gewölbekeller finden Weinproben statt. Die 31 Gästezimmer sind modern oder im Fachwerkstil eingerichtet, ausgestattet mit Bad oder DU/WC, Haarföhn, TV, Telefon, überwiegend mit Balkon, größtenteils mit Moselblick. Einzelzimmer sind DZ zur Alleinbenutzung. Außerdem verfügt das Hotel über einen Fahrstuhl, Sauna und Dampfbad.

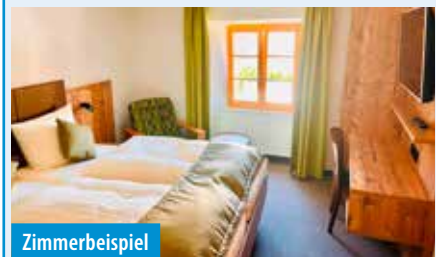

Zimmerbeispiel

## ... mit Mosel-Schiffahrt und Geysir in Andernach

*Am Fuße der sonnenreichsten Weinberg-Terrassen Europas hat sich die Mosel ihren Weg durch das Jahrtausend alte Schiefergebirge gebahnt. An den unzähligen Windungen der malerischen Flusslandschaft liegen verträumte Städte, romantische Burgen und Trier, die älteste Stadt Deutschlands.*

### 1. Tag **Anreise**

Heute beginnt Ihre Reise in das liebeliche Moseltal. Im Hotel „Weingut Dehren“ werden Sie zu Abendessen und Übernachtung erwartet.

### 2. Tag **Traben-Trarbach und Bernkastel-Kues**

Nach dem Frühstück führt Sie die Fahrt entlang der Mosel nach Traben-Trarbach, das eingebettet in herrlicher Landschaft liegt. Großartige Ausblicke bieten sich Ihnen bei einer Schiffahrt nach Bernkastel-Kues. Das historische, mittelalterliche Städtchen mit seinen kleinen, engen Gassen und versteckten Winkeln sollten Sie auf keinen Fall versäumen.

### 3. Tag **Vulkan-Eifel und Cochem**

Am Vormittag erleben Sie die einzigartige, von Maaren geprägte Landschaft der Vulkaneifel. Am Nachmittag haben Sie Freizeit in Cochem, um das Mosel-Städtchen zu erkunden.

### 4. Tag **Maria Laach und Andernach**

Heute lernen Sie einen weiteren Teil der Eifel kennen. Erster Programmpunkt ist die Benediktinerabtei Maria Laach. Sie gilt als das berühmteste Bauwerk der Eifel und besticht als romanischer Kirchenbau mit schlichter Schönheit. Im Anschluss fahren Sie nach Andernach am Rhein, wo durch den Vulkanismus ein ganz besonderes Naturphänomen entstanden ist: der höchste Kaltwassergeysir der Welt.

### 5. Tag **Trier**

Nach dem Frühstück laden wir Sie ins „Rom des Nor-

dens“, nach Trier, ein. Die älteste Stadt Deutschlands ist vor allem durch ihre reiche römische und mittelalterliche Geschichte berühmt. Eingebettet in eine reizvolle Umgebung mit Hunsrück und Eifel sowie zahlreichen Weinterrassen versprüht Trier südländisches Flair.

### 6. Tag **Heimreise**

Erlebnisreiche Tage an der Mosel gehen zu Ende. Auf der Rückfahrt machen Sie noch einen kurzen Fotostopp am Deutschen Eck in Koblenz. Danach Heimreise.

## Reiseleistungen

- ✓ **OHNE ANZAHLUNG** (s. S. 2) oder **60 € Frühzahlerrabatt** (bis 31.10.2024)
- ✓ **30 € Frühbucherrabatt** (bis 31.12.2024)
- ✓ Taxiservice von & zur Haustür
- ✓ kleines Begrüßungsfrühstück
- ✓ Reise im Komfortreisebus
- ✓ 1 Gepäckstück à 20 kg p.P.
- ✓ **gratis Bordverpflegung im Bus** (s. S. 24)
- ✓ **SCHUBERT Reisebegleitung**
- ✓ 5 x Übernachtung im 3-Sterne-Hotel „Weingut Dehren“ in Ellenz-Poltersdorf
- ✓ 5 x Frühstücksbuffet
- ✓ 4 x Abendessen als 4-Gänge-Gourmetmenü
- ✓ 1 x Weinprobe im Gewölbekeller mit einem moseltypischen Essen
- ✓ Ausflug entlang der Mosel nach Traben-Trarbach und Bernkastel-Kues
- ✓ Schiffahrt auf der Mosel
- ✓ Stadtführung in Bernkastel-Kues
- ✓ Ausflug in die Vulkan-Eifel und nach Cochem
- ✓ Führung im Eifel-Vulkanmuseum und anschließende Exkursion zu den Maaren
- ✓ Ausflug nach Maria Laach und Andernach
- ✓ Eintritt Geysir-Zentrum, Schiffahrt und Besuch des Geysirs in Andernach
- ✓ Ausflug nach Trier mit Stadtführung

Hinweise: Eventuell weiter anfallende Eintrittsgelder sind nicht im Reisepreis enthalten.

Tag	Reisetermin	Preis p.P. im DZ	EZZ
6	03.08.–08.08.25	<b>1.079 €</b>	<b>139 €</b>
<b>Busroute E</b> (s. S. 28)   <b>Bonuspunkte 4</b>		🌳 Sie schützen <b>24 m<sup>2</sup></b> Klimawald (s. S. 34)	

**120,-** *Rabatt bei Zustieg am Terminal sichern!*

Frühzahlerpreis bis 31.10.2024 und Zustieg am Terminal:

**ab 899,-** € p.P./DZ

# Singlereise ins Blaue

**BORDSERVICE  
INKLUSIVE**  
(alle Infos s. S. 24)



## Wohin geht es diesmal?

### ... eine Reise voller Überraschungen

Lassen Sie sich überraschen und gehen Sie mit uns auf eine „Singlereise ins Blaue“! Ein „Maritim Hotel“ und eine schöne Region laden Sie ein. Das genaue Reiseziel bleibt bis zum Anreisetag geheim. Aber so viel ist sicher: vier wundervolle Tage voller Entdeckungen und ein komfortables Hotel erwarten Sie.

#### 1. Tag Anreise mit Stadtführung im Urlaubsort

Auf geht's zur Überraschungsfahrt! Unser Komfortreisebus bringt Sie heute in eine schöne Stadt mit großem Kurpark. Sie lernen Ihren Urlaubsort mit seiner sehenswerten Altstadt und den charmanten Fachwerkhäusern bei einer Stadtführung kennen. Gemeinsames Abendessen im Hotel.

#### 2. Tag Ausflug in eine Märchenstadt

Die Deutsche Märchenstraße führt Sie zu Ihrem heutigen Ausflugsziel. Bei einer Stadtrundfahrt entdecken Sie eine Stadt, die zu den grünsten in Deutschland zählt und auch UNESCO Welterbe-Titel trägt. Anschließend bleibt genügend Zeit für einen entspannten Stadtbummel auf eigene Faust.

#### 3. Tag Ausflug in eine Domstadt und Schifffahrt auf einem Stausee

In Ihrem heutigen Ausflugsziel erwarten Sie ein imposanter Dom und ein Marktplatz mit einzigartigen Fachwerkhäusern. Am Nachmittag unternehmen Sie eine entspannte Schifffahrt auf einem der größten Stauseen Europas.

#### 4. Tag Heimreise

Heute treten Sie die Heimreise an. Auf der Rückfahrt

können Sie Ihre Erlebnisse der letzten Tage Revue passieren lassen.



### NEUE REISE in ein „Maritim Hotel“

#### „Maritim Hotel“

Das „Maritim Hotel“ befindet sich in einem historischen Gebäude. Die Zimmer sind komfortabel ausgestattet und verfügen über Badewanne, WC, TV, Mini-Kühlschrank, Safe, Kaffee-/Tee-Zubereiter. Das Hotel verfügt außerdem über Restaurant, Wellnessbereich mit Schwimmbad und Fahrstuhl.

### Reiseleistungen

- ✓ **OHNE ANZAHLUNG** (s. S. 2) oder 40 € Frühzahlerabbatt (bis 31.10.2024)
- ✓ 20 € Frühbucherrabatt (bis 31.12.2024)
- ✓ Taxiservice von & zur Haustür
- ✓ kleines Begrüßungsfrühstück
- ✓ Reise im Komfortreisebus
- ✓ 1 Gepäckstück à 20 kg p.P.
- ✓ **gratis Bordverpflegung im Bus** (s. S. 24)
- ✓ **SCHUBERT Reisebegleitung**
- ✓ 3 × Übernachtung in einem „Maritim Hotel“
- ✓ 3 × Frühstücksbuffet
- ✓ 3 × Abendessen als 3-Gänge-Menü oder Buffet
- ✓ Stadtführung im Urlaubsort
- ✓ Ausflug in eine Märchenstadt mit Stadtrundfahrt
- ✓ Ausflug in eine Domstadt mit Stadtführung
- ✓ Schifffahrt auf einem Stausee
- ✓ kostenfreie Benutzung des Schwimmbads im Hotel

Hinweise: Eventuell weiter anfallende Eintrittsgelder sind nicht im Reisepreis enthalten. Die Kurtaxe ist vor Ort zu zahlen.

Tage	Reisetermin	Preis p.P. im DZ + EZ	EZZ
4	26.05.–29.05.25	<b>739 €</b>	<b>ohne</b>
<b>Busroute E</b> (s. S. 28) <b>Bonuspunkte 2</b>		🌳 Sie schützen <b>16 m<sup>2</sup></b> Klimawald (s. S. 34)	

**120,-** *Rabatt bei Zustieg  
am Terminal sichern!*  
Frühzahlerpreis bis 31.10.2024 und Zustieg am Terminal.

**ab 579,-** € p.P./DZ/EZ

# Singlereise in den Spessart

**BORDSERVICE  
INKLUSIVE**  
(alle Infos s. S. 24)



© Spessart-Maintal/Holger Leue

Kein Einzelzimmerzuschlag

## Landhotel „Spessartruh“

Das familiengeführte Landhotel „Spessartruh“ befindet sich am Ortsrand von Frammersbach, mit tollem Panoramablick auf die Spessartberge. Alle Etagen des Hotels sind mit Fahrstühlen erreichbar. Das Hotel bietet drei Speiseräume, eine Kegelbahn und einen kleinen Wellnessbereich mit Hallenbad, Sauna, Dampfbad, Infrarotkabine, Grottenusche, Trinkbrunnen und Fußbädern. Die 42 Zimmer im Haupt- und Nebenhause sind individuell eingerichtet und verfügen über Dusche/WC, Föhn, TV, Safe, WLAN sowie teilweise Balkon oder Terrasse.

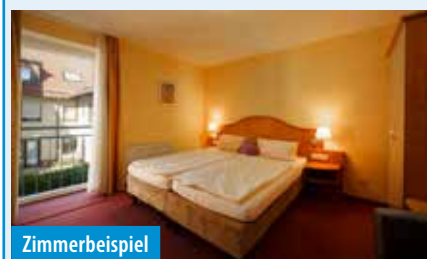

Zimmerbeispiel

## ... weite Wälder und romantische Städte

Das Ferienland Main-Spessart steht für *märchenhafte Burgen und Schlösser, sonnenverwöhnte Weinberge, die weiten Wälder des Spessarts und romantische Orte am Main. Der Erholungsort Frammersbach liegt im Herzen des Naturparks Spessart und bietet tolle Panoramablicke auf die Spessartberge.*

### 1. Tag Anreise

Am Morgen starten Sie auf direktem Weg in den schönen Spessart. Im Landhotel „Spessartruh“ werden Sie herzlich empfangen.

### 2. Tag Spessart-Rundfahrt

Eine 7-Täler-Fahrt durch den Spessart steht heute auf Ihrem Programm. Gemeinsam mit Ihrem örtlichen Reiseleiter sehen Sie unter anderem abwechslungsreiche Landschaft, die besonders reizvolle, fränkische Stadt Karlstadt und die romantische Fachwerkstadt Lohr am Main.

### 3. Tag Romantisches Maintal

Heute geht es mit Ihrem örtlichen Reiseleiter zuerst nach Miltenberg – der „Perle am Main“. Der malerisch „schiefe“ Marktplatz ist das lebendige Herz der Stadt. Im Miltenberg befindet sich auch das älteste Gasthaus Deutschlands. Durch das Maintal geht es dann nach Wertheim, das durch seinen mittelalterlichen Stadtkern und die einmalige Lage am Main besticht.

### 4. Tag Aschaffenburg und Seligenstadt

Am Vormittag besuchen Sie das schöne Städtchen Aschaffenburg mit seinen verwinkelten Gassen und hübschen Fachwerkhäusern. Das Wahrzeichen der Stadt ist das Schloss Johannisburg. Sie haben Zeit zur freien Verfügung. Am Nachmittag unternehmen Sie

noch einen kurzen Rundgang durch die denkmalgeschützte Altstadt von Seligenstadt. Nach dem Abendessen können Sie sich auf einen Musikabend freuen.

### 5. Tag Heimreise

Heute heißt es Abschied nehmen vom Spessart. Sie treten die Heimreise an.

## Reiseleistungen

- ✓ **OHNE ANZAHLUNG** (s. S. 2) oder **50 € Frühzahlerrabatt** (bis 31.10.2024)
- ✓ **25 € Frühbucherrabatt** (bis 31.12.2024)
- ✓ Taxiservice von & zur Haustür
- ✓ kleines Begrüßungsfrühstück
- ✓ Reise im Komfortreisebus
- ✓ 1 Gepäckstück à 20 kg p.P.
- ✓ **gratis Bordverpflegung im Bus** (s. S. 24)
- ✓ **SCHUBERT Reisebegleitung**
- ✓ 4 x Übernachtung im Landhotel „Spessartruh“ in Frammersbach (Haupt- und Nebenhause)
- ✓ 4 x Frühstücksbuffet
- ✓ 4 x Abendessen als 4-Gänge-Menü oder Buffet
- ✓ Begrüßungsgetränk im Hotel
- ✓ Ausflug „Spessart-Rundfahrt“ mit örtlicher Reiseleitung
- ✓ Ausflug „Romantisches Maintal“ mit örtlicher Reiseleitung
- ✓ Ausflug nach Aschaffenburg und Seligenstadt mit örtlicher Reiseleitung
- ✓ Musik-/Tanzabend und Filmabend im Hotel
- ✓ kostenfreie Nutzung von Schwimmbad, Sauna, Dampfbad und Kegelbahn im Hotel
- ✓ Kurtaxe

Hinweise: Eventuell weiter anfallende Eintrittsgelder sind nicht im Reisepreis enthalten.

Tage	Reisetermine	Preis p.P. im DZ + EZ	EZZ
5	31.03.–04.04.25	<b>799 €</b>	<b>ohne</b>
5	28.06.–02.07.25	<b>869 €</b>	<b>ohne</b>
5	01.11.–05.11.25	<b>799 €</b>	<b>ohne</b>

**Busroute E** (s. S. 28) | **Bonuspunkte 3** | **Sie schützen 20 m<sup>2</sup> Klimawald** (s. S. 34)

**120,-** *Rabatt bei Zustieg am Terminal sichern!*  
Frühzahlerpreis bis 31.10.2024 und Zustieg am Terminal:

**ab 629,-** € p.P./DZ/EZ

# Singlereise in den Odenwald

**BORDSERVICE  
INKLUSIVE**  
(alle Infos s. S. 24)



## ... mit Heidelberg und Speyer

### 1. Tag **Anreise**

Heute fahren Sie auf direktem Weg in den schönen Odenwald. Das Hotel „Birkenhof“ in Wald-Michelbach liegt in idyllischer Lage direkt am Wald.

### 2. Tag **Rundfahrt durch den Odenwald**

Heute entdecken Sie die traumhafte Region des Odenwaldes. Diese waldreiche Landschaft zwischen Rhein, Main und Neckar wird geprägt von Bergkuppen, zwischen denen sich sanfte, weite Talmulden mit Streuobstwiesen und Feldern öffnen. Ein Streifzug durch die Region ist zugleich eine Reise in die Vergangenheit. Burgen, Schlösser, ehrwürdige Kirchen und mittelalterliches Fachwerk zeugen von wechselvoller Geschichte.

### 3. Tag **Speyer und Schwetzingen**

Nach dem Frühstück fahren Sie heute in die ehemals freie Reichsstadt Speyer. Während eines geführten Rundgangs erfahren Sie viel über die Geschichte und sehen natürlich den Kaiserdom zu Speyer, das größte romanische Bauwerk Europas. Am Nachmittag fahren Sie weiter nach Schwetzingen und besuchen die ehemalige Sommerresidenz der Pfälzer Kurfürsten. Nach einem kleinen Rundgang durch das charmante Örtchen, haben Sie die Möglichkeit, einen Spaziergang durch den herrlichen Schlossgarten zu unternehmen. Den Abend lassen Sie gemütlich mit stimmungsvoller Tanzmusik ausklingen.

### 4. Tag **Heidelberg mit Schifffahrt**

Heute fahren Sie zunächst in die Universitätsstadt Heidelberg. Die Stadt gilt als eine der schönsten Städte Deutschlands. Während einer Stadtführung können Sie die geschichtsträchtigen Altstadtgassen erkunden und immer wieder den Blick auf das welt-

berühmte Schloss genießen. Anschließend haben Sie noch etwas Freizeit, bevor Sie an Bord eines Schiffes gehen. Genießen Sie die Fahrt durchs landschaftlich reizvolle, mit Burgen und Schlössern umrahmte Neckartal. Die Schifffahrt endet in der Vierburgenstadt Neckarsteinach.

### 5. Tag **Heimreise**

Erlebnisreiche Tage liegen nun hinter Ihnen und Sie treten heute die Heimreise an.

Kein Einzelzimmerzuschlag

### Hotel „Birkenhof“

Das Hotel „Birkenhof“ liegt am Rande der idyllischen Gemeinde Wald-Michelbach im Naturpark Bergstraße-Odenwald. Es verfügt über 37 gemütlich eingerichtete Zimmer mit Dusche/WC, Föhn, TV und größtenteils Balkon. Einige Zimmer sind mit dem Fahrstuhl erreichbar, die anderen über Treppen. Die gut bürgerliche Küche wird von allen Gästen sehr geschätzt.



Zimmerbeispiel

## Reiseleistungen

- ✓ **OHNE ANZAHLUNG** (s. S. 2) oder **50 € Frühzahlerabbat** (bis 31.10.2024)
- ✓ **25 € Frühbucherrabatt** (bis 31.12.2024)
- ✓ Taxiservice von & zur Haustür
- ✓ kleines Begrüßungsfrühstück
- ✓ Reise im Komfortreisebus
- ✓ 1 Gepäckstück à 20 kg p.P.
- ✓ **gratis Bordverpflegung im Bus** (s. S. 24)
- ✓ **SCHUBERT Reisebegleitung**
- ✓ 4 x Übernachtung im Hotel „Birkenhof“ in Wald-Michelbach
- ✓ Begrüßungsschnaps am Anreisetag
- ✓ 4 x Frühstücksbuffet
- ✓ 3 x Abendessen als 3-Gänge-Wahlmenü
- ✓ 1 x Abendessen als kalt-warmes Buffet
- ✓ Rundfahrt durch den Odenwald mit örtlicher Reiseleitung
- ✓ Ausflug nach Speyer und Schwetzingen mit örtlicher Reiseleitung
- ✓ Eintritt in den Schlossgarten Schwetzingen
- ✓ Ausflug nach Heidelberg mit örtlicher Reiseleitung
- ✓ Schifffahrt auf dem Neckar
- ✓ Tanzabend
- ✓ Kurtaxe

Hinweise: Eventuell weiter anfallende Eintrittsgelder sind nicht im Reisepreis enthalten.

Tage	Reisetermin	Preis p.P. im DZ + EZ	EZZ
5	14.08.–18.08.25	<b>798 €</b>	<b>ohne</b>
<b>Busroute E</b> (s. S. 28) <b>Bonuspunkte 3</b>		🌳 Sie schützen <b>20 m<sup>2</sup> Klimawald</b> (s. S. 34)	

**120,-** **Rabatt bei Zustieg  
am Terminal sichern!**  
Frühzahlerpreis bis 31.10.2024 und Zustieg am Terminal.

ab **628,-** € p.P./DZ/EZ

# Odenwald, Main & Neckar



Mit Weinprobe & typischen, regionalen Abendessen

★★★

Hotel „Hirsch“

Das kleine, familiengeführte Hotel liegt im Ort Rothenberg, im Herzen des Odenwaldes. Zum Haus gehören ein gemütliches Restaurant und ein rustikaler Weinkeller. Insgesamt stehen 32 individuell eingerichtete Zimmer zur Verfügung, die größtenteils mit dem Lift zu erreichen sind. Sie unterscheiden sich in der Größe und sind ausgestattet mit DU/WC, Haarföhn, Sat-TV, Radio, Telefon, Safe sowie teilweise Balkon.



Hotel „Hirsch“

## ... mit Heidelberg & zwei Schifffahrten

*Der Odenwald mit seinen wildromantischen Schluchten, ausgedehnten Wäldern und kleinen Fachwerkstädtchen wartet darauf, von Ihnen entdeckt zu werden.*

### 1. Tag Anreise mit Miltenberg

Heute starten Sie zu Ihrer Reise in den Odenwald. Gegen Mittag erreichen Sie Miltenberg und können den Zwischenstopp für einen gemütlichen Spaziergang nutzen. Weiter führt Sie die Fahrt durch malerische Mischwälder nach Rothenberg, wo Sie im Hotel „Hirsch“ von der Familie Beisel mit einem Odenwälder Begrüßungstrunk willkommen geheißen werden.

### 2. Tag Odenwald und Main-Schifffahrt

Durch Wälder und Täler erreichen Sie das Herz des Odenwalds – Michelstadt. Bei einem Stadtrundgang ist vor allem das Rathaus auf Stelzen am idyllischen Marktplatz sehenswert. Durch das Barockstädtchen Amorbach fahren Sie ins romantische Miltenberg im Maintal. In der „Perle am Main“ gehen Sie an Bord und erleben die liebeliche Landschaft des Mains bei einer Schifffahrt.

### 3. Tag Speyer und Worms

Die wunderschöne Rheinlandschaft ist Ihr heutiges Ausflugsziel. Gesäumt wird der Flusslauf von zahlreichen historischen Städten, wie der Domstadt Speyer mit dem größten erhaltenen, romanischen Dom Europas, oder der Nibelungenstadt Worms mit dem romanischen Kaiserdom, dem ältesten Judenfriedhof Europas und einem der ältesten Reformationsdenkmäler der Welt.

### 4. Tag Heidelberg und Neckar-Schifffahrt

Der heutige Besuch der Stadt Heidelberg ist sicherlich für viele ein Höhepunkt der Reise. Die historische Altstadt am Fuße des weltberühmten Schlosses wartet

darauf, von Ihnen entdeckt zu werden. Im Anschluss geht es mit dem Schiff durch das grüne Neckartal nach Neckarsteinach, einem malerischen Ort, der von den vier Burgen der Ritter von Steinach überragt wird.

### 5. Tag Heimreise

Mit tollen Erinnerungen im Gepäck geht heute Ihre Reise zu Ende und Sie treten nach dem Frühstück die Heimreise an.

## Reiseleistungen

- ✓ **OHNE ANZAHLUNG** (s. S. 2) oder **50 € Frühzahlerrabatt** (bis 31.10.2024)
- ✓ **25 € Frühbucherrabatt** (bis 31.12.2024)
- ✓ Taxiservice von & zur Haustür
- ✓ kleines Begrüßungsfrühstück
- ✓ Reise im Komfortreisebus
- ✓ 1 Gepäckstück à 20 kg p.P.
- ✓ **gratis Bordverpflegung im Bus** (s. S. 24)
- ✓ **SCHUBERT Reisebegleitung**
- ✓ 4 × Übernachtung im 3-Sterne-Hotel „Hirsch“ in Rothenberg
- ✓ Begrüßungsgetränk
- ✓ 4 × Frühstücksbuffet
- ✓ 1 × Abendessen „Winzer-Menü oder -Buffet“
- ✓ 1 × Abendessen „traditionelles Odenwälder Hochzeitsessen“
- ✓ 1 × Abendessen „Kartoffelbuffet“ mit Lesung eines Kartoffelkrimis
- ✓ 1 × Abendessen „Schinkenvesperplatte“ mit 5 Schinken sowie Erläuterungen
- ✓ Weinprobe im Weinkeller des Hotels
- ✓ Besuch in Miltenberg mit Freizeit
- ✓ Ausflug Odenwald mit örtl. Reiseleitung
- ✓ Schifffahrt auf dem Main
- ✓ Ausflug Speyer und Worms mit örtl. Reiseleitung
- ✓ Ausflug Heidelberg und Neckartal mit örtlicher Reiseleitung
- ✓ Schifffahrt auf dem Neckar

Hinweise: Eventuell weiter anfallende Eintrittsgelder sind nicht im Reisepreis enthalten.

Tag	Reisetermine	Preis p.P. im DZ	EZZ
5	23.06.–27.06.25	858 €	99 €
5	15.09.–19.09.25	858 €	99 €

Busroute E (s. S. 28) Bonuspunkte 3 Sie schützen 20 m<sup>2</sup> Klimawald (s. S. 34)

**120,-** Rabatt bei Zustieg am Terminal sichern!  
Frühzahlerpreis bis 31.10.2024 und Zustieg am Terminal:

ab **688,-** € p.P./DZ

# Mainschleife und Würzburg

**BORDSERVICE  
INKLUSIVE**  
(alle Infos s. S. 24)



Mainschleife bei Volkach

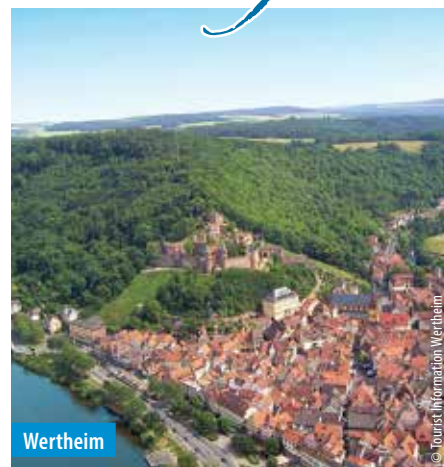

Wertheim

**NEUE REISE**  
mit Volkach & Wertheim

★★★★S

Hotel „Kapellenberg“

Das Hotel „Kapellenberg“ liegt am Ortsrand von Eibelstadt. Die 83 modern eingerichteten, klimatisierten Zimmer verfügen über Bad oder DU/WC, Haarföhn, TV, Telefon, Garderobe (kein Kleiderschrank) und kostenfreies WLAN. Außerdem bietet das Hotel Lobby, Bar, Restaurant, Fahrstuhl, Fitnessraum und Sauna.



Zimmerbeispiel

## ... Entdeckungen entlang des Mains

Der Main schlängelt sich wie ein blaues Band durch die Landschaft mit zahlreichen Weinbergen. Gastfreundschaft und Kulturreichtum prägen das Bild dieser Region. Lassen auch Sie sich von der Schönheit dieses Landstriches verzaubern. Sie besuchen die Mainperlen Würzburg, Wertheim und Volkach.

### 1. Tag Anreise

Unser Reisebus bringt Sie an den romantischen Main. Sie erreichen am Nachmittag Eibelstadt, wo Sie im Hotel „Kapellenberg“ zu Abendessen und Übernachtung erwartet werden.

### 2. Tag Mainschleife und Volkach

Beim heutigen Ausflug entlang des Mains entdecken Sie hübsche Weinorte und die Volkacher Mainschleife mit ihrem reizvollen Umland. Am Nachmittag lernen Sie Volkach und seinen mittelalterlichen Stadtkern bei einem Stadtrundgang kennen.

### 3. Tag Würzburg

Nach einem leckeren Frühstück erleben Sie die Stadt Würzburg bei einer Stadtführung per Bus und zu Fuß. Auf Schritt und Tritt begegnen Ihnen Sehenswürdigkeiten, die Zeugen der wechselvollen Geschichte der Stadt sind: gotische Marienkapelle, Falkenhaus mit prunkvoller Rokokofassade, Rathaus, Kiliansdom sowie die alte Mainbrücke mit Blick auf Käppele und Festung Marienberg. Die weltberühmte Würzburger Residenz mit Hofgarten und Residenzplatz wurde 1981 in das UNESCO-Weltkulturerbe aufgenommen. Es bleibt Ihnen noch Zeit, Würzburg auf eigene Faust zu erkunden.

### 4. Tag Wertheim

Heute besuchen Sie das reizende Wertheim, eingebettet zwischen Main und Tauber, an der Romanischen Straße. Die Stadt begeistert mit hübschen Fachwerkhäusern und einer mächtigen Burgruine. Ein Stadtführer zeigt Ihnen die schönsten Gassen und Plätze. Der Wein gehört in dieser Region einfach dazu!

Genießen Sie ein Glas Frankenwein und anschließend Freizeit.

### 5. Tag Heimreise

Voller neuer Eindrücke treten Sie nach dem Frühstück die Heimreise an.



Würzburg

## Reiseleistungen

- ✓ **OHNE ANZAHLUNG** (s. S. 2) oder **50 € Frühzahlerabbatt** (bis 31.10.2024)
- ✓ **25 € Frühbucherrabatt** (bis 31.12.2024)
- ✓ Taxiservice von & zur Haustür
- ✓ kleines Begrüßungsfrühstück
- ✓ Reise im Komfortreisebus
- ✓ 1 Gepäckstück à 20 kg p.P.
- ✓ **gratis Bordverpflegung im Bus** (s. S. 24)
- ✓ **SCHUBERT Reisebegleitung**
- ✓ 4 x Übernachtung im 3-Sterne-Superior-Hotel „Kapellenberg“ in Eibelstadt
- ✓ 4 x Frühstücksbuffet
- ✓ 4 x Abendessen in Buffetform
- ✓ Ausflug an die Mainschleife und nach Volkach mit örtlicher Reiseleitung
- ✓ Ausflug nach Würzburg mit Stadtführung und Freizeit
- ✓ Ausflug nach Wertheim mit Stadtführung und 1 Glas Frankenwein
- ✓ kostenfreie Nutzung von Sauna und Fitnessraum

Hinweise: Eventuell weiter anfallende Eintrittsgelder sind nicht im Reisepreis enthalten.

Tag	Reisetermine	Preis p.P. im DZ	EZZ
5	04.06.–08.06.25	838 €	199 €
5	03.09.–07.09.25	838 €	199 €

**Busroute E** (s. S. 28)

**Bonuspunkte 3**

Sie schützen **20 m<sup>2</sup> Klimawald** (s. S. 34)

**120,-** *Rabatt bei Zustieg  
am Terminal sichern!*  
Frühzahlerpreis bis 31.10.2024 und Zustieg am Terminal.

ab **668,-** € p.P./DZ

# Wellness in Bad Kissingen



**BORDSERVICE  
INKLUSIVE**  
(alle Infos s. S. 24)



★★★★

## „Parkhotel CUP VITALIS“

Das 4-Sterne-Hotel im Kurviertel begeistert mit moderner Ausstattung, umfangreichem SPA & Sportbereich sowie seiner weitläufigen Gartenanlage, zwei Bars, einer Bibliothek, einer gemütlichen Kamin-Lounge, zwei Buffet-Restaurants, einem À-la-Carte Bereich sowie einem Café mit Sonnenterrasse und traumhafter Aussicht. Mehrere Lifts sowie kostenfreies WLAN sind vorhanden. Mineralwasser aus der hauseigenen Zapfstelle. Die Fußgängerzone ist ca. 700 m entfernt. Ein Shuttlebus bringt Gäste mit eingeschränkter Mobilität vom Hotel direkt in die Fußgängerzone (nach Fahrplan).

**Hinweis:** Die ca. 150 m lange Auffahrt zum Hoteleingang hat eine Steigung. Das Hotel ist für Rollstühle und Rollatoren nicht geeignet. Rauchen sowie Haustiere sind nicht gestattet.



Gradierwerk im Hotel

## ... Genießen und Entspannen

### Bad Kissingen

Der bekannteste Kurort Deutschlands liegt an der fränkischen Saale, im Bundesland Bayern, und gehört zum UNESCO-Welterbe „GREAT SPAS of Europe“. Das Bild des bayerischen Staatsbades wird vor allem durch die prächtigen Parks, die prunkvollen historischen Bauten und die hübsche Altstadt geprägt.

### Zimmer

Das „Parkhotel CUP VITALIS“ bietet insgesamt 272 modern eingerichtete Zimmer mit zeitgemäßen Bädern inklusive ebenerdiger Dusche und Haartrockner. Alle Zimmer verfügen über Original Boxspringbetten (60 cm hoch), SAT-TV, Telefon, Safe und Balkon. Sie können wählen zwischen zwei Kategorien: DZ/EZ Standard (ca. 22 m<sup>2</sup>) und DZ/EZ Komfort (ca. 25 m<sup>2</sup>). Ihre gebuchten Zimmer stehen Ihnen am Anreisetag ab 15:00 Uhr und am Abreisetag bis 10:00 Uhr zur Verfügung.

### Verpflegung

Für Ihr kulinarisches Wohl stehen zwei großzügig gestaltete Restaurants zur Verfügung. Morgens starten Sie mit einem stärkenden Frühstücksbuffet in den Tag. Mittags werden Ihnen kleine Snacks angeboten. Abends bedienen Sie sich am kalt/warmen Buffet mit Salatbar und Dessert-Auswahl. Die Getränke zum Abendessen sind inklusive. Ein weiterer Getränkegutschein im Wert von 25 Euro pro Person ist für den November-Reisetermin im Reisepreis enthalten!

### Wellnessbereich

Im großzügig gestalteten SPA & Sportbereich finden Sie auf 3.300 m<sup>2</sup> Zeit für Erholung und Entspannung (teilweise gegen Gebühr). Sie können sich mit Fango, Lymphdrainagen, Pediküre, Kosmetik sowie mit Teil- und Ganzkörpermassagen verwöhnen lassen. Infrarot-Wärmekabinen runden das Angebot ab. Das Schwimmbad mit einem 20 m Sportbecken und einer 33°C warmen VITAL-Quelle können Sie außerhalb der Wassergymnastik kostenlos nutzen. Die 400 m<sup>2</sup> große Saunalandschaft bietet eine Salzsauna (45°C), finnische

Sauna (90°C), 60°C-Sauna, und zwei separate Damensaunen (60° und 90°C). Das „Parkhotel CUP VITALIS“ verfügt über das größte Indoor-Gradierwerk in deutschen Hotels. Hier sowie in der Trockensalz-Oase und in der Salzmühle ruhen Sie entspannt und atmen bewusst die reine, feuchte und salzhaltige Luft ein. Ein kleines Wellnesspaket ist bereits im Reisepreis enthalten! Halten Sie sich gesund & fit mit dem täglich wechselnden, kostenlosen Sportprogramm.

## Reiseleistungen

- ✓ **OHNE ANZAHLUNG** (s. S. 2) oder **60 € Frühzahlerrabatt** (bis 31.10.2024)
- ✓ **30 € Frühbucherrabatt** (bis 31.12.2024)
- ✓ Taxiservice von & zur Haustür
- ✓ kleines Begrüßungsfrühstück
- ✓ Transfer im Komfortreisebus nach Bad Kissingen und zurück
- ✓ 1 Gepäckstück à 20 kg p.P.
- ✓ **gratis Bordverpflegung im Bus** (s. S. 24) beim Hin-/Rücktransfer
- ✓ **SCHUBERT Reisebegleitung**
- ✓ 6 x Übernachtung (in der gebuchten Zimmerkategorie) im 4-Sterne-Hotel „Parkhotel CUP VITALIS“ in Bad Kissingen
- ✓ 6 x Frühstücksbuffet mit Vitalecke
- ✓ 5 x Mittagssnack (z.B. Salat, Suppe)
- ✓ 6 x Abendessen (kalt-warmes Buffet mit SalatAuswahl)
- ✓ Getränke zum Abendessen bis 20:30 Uhr (Hauswein, Wasser, Kaffee, Tee)
- ✓ Getränkegutschein im Wert von 25,- € p.P. (nur bei Termin 02.11.–08.11.25)
- ✓ Wellnesspaket: 1 x Trockensalz-Oase, 1 x Gradierwerk (jeweils 45 Min.), 2 x Eintritt Solebad
- ✓ GESUND & FIT Programm: Aktiv-, Sport- und Freizeitangebote (nur beim Termin 02.11.–08.11.25)
- ✓ Nutzung Schwimmbad, Saunalandschaft, Fitnessraum, Bibliothek kostenfrei
- ✓ Leih-Bademantel
- ✓ Nutzung aller Stadtbuslinien kostenfrei

**Hinweise:** Eventuell weiter anfallende Eintrittsgelder sind nicht im Reisepreis enthalten. Die Kurtaxe ist vor Ort zu bezahlen.

Tage	Reisetermine	Preis p.P. im DZ	EZZ
7	06.04.–12.04.25	999 €	119 €
7	02.11.–08.11.25	969 €	119 €

Aufpreis Komfortzimmer (DZ p. P. / EZ p. P.)

DZ 59 € / EZ 49 €

Busroute E (s. S. 28)

Bonuspunkte 5

Sie schützen 28 m<sup>2</sup> Klimawald (s. S. 34)

**120,-** Rabatt bei Zustieg am Terminal sichern!

Frühzahlerpreis bis 31.10.2024 und Zustieg am Terminal:

ab **789,-** € p.P./DZ





# Schwarzwald im Dreiländereck

**BORDSERVICE  
INKLUSIVE**  
(alle Infos s. S. 24)



★★★★S

## Hotel-Restaurant „Schieble“

Unser langjähriger Vertragspartner, das Hotel „Schieble“, wird liebevoll von der Familie Schmid geführt und liegt mitten im Ort Kenzingen nahe der deutsch-französischen Grenze. Es besteht aus zwei Gebäuden, die direkt nebeneinander stehen, jedoch nicht miteinander verbunden sind. Sie wohnen in komfortablen Zimmern, die über Bad oder DU/WC, Haarföhn, Radio, TV und Telefon verfügen. Neben den 27 Zimmern bietet das Hotel Sauna, Terrasse sowie Restaurant mit ausgezeichnete badischer und französischer Küche. Das Hotel verfügt über keinen Fahrstuhl.



Hotel-Restaurant „Schieble“

## ... mit Basel, Colmar, Freiburg und Titisee

### 1. Tag **Anreise**

Heute fahren Sie in unserem modernen Komfortreisebus nach Kenzingen im Breisgau. Im familiengeführten Hotel „Schieble“ werden Sie von der Familie Schmid begrüßt und genießen gemeinsam ein erstes Abendessen.

### 2. Tag **Freiburg und Titisee**

Als erstes statten Sie Freiburg einen Besuch ab. Bei einer Stadtführung durch die historische Altstadt können Sie die berühmten „Freiburger Bächle“, die verwinkelten „Gässle“ und die vielen bunten Rheinkieselmosaike, die Freiburg sein ganz besonderes Flair geben, entdecken. Inmitten der Altstadt ragt das bekannte Münster empor. Am Nachmittag fahren Sie durch den wunderschönen Schwarzwald zum Titisee. Genießen Sie dort eine Schifffahrt.

### 3. Tag **Basel**

Die heutige Fahrt führt Sie in die Schweiz. Sie erkunden Basel bei einer Stadtführung und besuchen die wunderschöne Altstadt, die durch ihre Treppengasse und das Spalentor malerisch mittelalterlich wirkt. Genießen Sie im Anschluss bei einem Bummel die historischen Häuser und stillen Winkel.

### 4. Tag **Colmar und Riquewihir**

Gestärkt vom Frühstück machen Sie heute einen Abstecher nach Frankreich. Sie fahren zunächst entlang der Elsässer Weinstraße nach Colmar. Die Stadt konnte über die Jahrhunderte ihren mittelalterlichen Charakter erhalten. Am Nachmittag machen Sie Halt im schönen Weindorf Riquewihir.

### 5. Tag **Heimreise**

Nach wunderschönen Tagen im Badischen Dreiländereck treten Sie nach dem Frühstück die Heimreise an.



Basel

## Reiseleistungen

- ✓ **OHNE ANZAHLUNG** (s. S. 2) oder **50 € Frühzahlerabbatt** (bis 31.10.2024)
- ✓ **25 € Frühbucherrabatt** (bis 31.12.2024)
- ✓ Taxiservice von & zur Haustür
- ✓ kleines Begrüßungsfrühstück
- ✓ Reise im Komfortreisebus
- ✓ 1 Gepäckstück à 20 kg p.P.
- ✓ **gratis Bordverpflegung im Bus** (s. S. 24)
- ✓ **SCHUBERT Reisebegleitung**
- ✓ 4 x Übernachtung im 3-Sterne-Superior-Hotel „Schieble“ in Kenzingen
- ✓ 4 x Frühstücksbuffet
- ✓ 4 x Abendessen als festes 3-Gänge-Menü
- ✓ Ausflug nach Freiburg mit Stadtführung und zum Titisee
- ✓ Schifffahrt auf dem Titisee
- ✓ Ausflug nach Basel mit Stadtführung
- ✓ Ausflug nach Colmar und Riquewihir mit örtlicher Reiseleitung

Hinweise: Eventuell weiter anfallende Eintrittsgelder sind nicht im Reisepreis enthalten.

Tag	Reisetermine	Preis p.P. im DZ	EZZ
5	30.06.–04.07.25	<b>798 €</b>	<b>109 €</b>
5	08.09.–12.09.25	<b>798 €</b>	<b>109 €</b>

**Busroute E** (s. S. 28)

**Bonuspunkte 3**

Sie schützen **20 m<sup>2</sup> Klimawald** (s. S. 34)

**120,-** **Rabatt bei Zustieg am Terminal sichern!**

Frühzahlerpreis bis 31.10.2024 und Zustieg am Terminal:

ab **628,-** € p.P./DZ

# Schöner Schwarzwald & Straßburg



**BORDSERVICE  
INKLUSIVE**  
(alle Infos s. S. 24)

**NEU: mit Schifffahrt in Straßburg**



★★★

**Hotel „Pflug“**

Das Hotel „Pflug“ erwartet Sie im Herzen des wunderschönen Luftkurortes Ottenhöfen im herrlichen Achertal gelegen. Die im Landhausstil eingerichteten 32 Zimmer, alle mit dem Fahrstuhl erreichbar, verfügen über Bad oder DU/WC, Sat-TV und Balkon, teilweise mit Aussicht auf die Berge. In der „Mark Twain Stube“ werden Ihnen Schwarzwälder Spezialitäten serviert. Am Abend laden die gemütliche Bar, die Lounge mit Kamin oder die Sauna zum Entspannen ein.



Hotel „Pflug“

## ... faszinierende Landschaften, Tradition & Brauchtum

### 1. Tag **Anreise**

Sie fahren in den wunderschönen Schwarzwald, eines der größten Mittelgebirge Deutschlands. Nach einer Begrüßung mit Schwarzwälder Kirschwasser beziehen Sie Ihre Zimmer im Hotel „Pflug“ in Ottenhöfen.

### 2. Tag **Schwarzwaldhochstraße mit Freudenstadt und Mummelsee**

Heute steht ein Ausflug entlang der Schwarzwaldhochstraße auf dem Programm, eine der schönsten Panoramastraßen Deutschlands. Freudenstadt ist besonders durch den größten Marktplatz Deutschlands bekannt. Typisch sind die Arkaden der Markthäuser, die zu einem gemütlichen Stadtbummel einladen. Natürlich darf ein Besuch des sagenumwobenen Mummelsees nicht fehlen.

### 3. Tag **Freiburg und Triberg**

Nach dem Frühstück starten Sie zu einem Ausflug in die Schwarzwaldhauptstadt Freiburg. Unser Reiseleiter zeigt Ihnen bei einer Stadtführung die schönsten Ecken der historischen Altstadt, den wunderschönen Marktplatz und das gotische Münster. Anschließend fahren Sie nach Triberg, das Städtchen mit der größten Kuckucksuhr der Welt. Natürlich besuchen Sie Deutschlands höchste Wasserfälle, wo das Wasser der Gutach auf sieben Fallstufen 163 Meter hinabstürzt.

### 4. Tag **Straßburg mit Schifffahrt**

Heute entdecken Sie Straßburg, die Metropole des Elsass. Die malerische Altstadt rund um die Kathedrale mit dem alten Gerberviertel „Petite France“ und die historische Neustadt zählen zum UNESCO Weltkulturerbe. Bei einer schönen Schifffahrt auf der Ill können Sie das historische Zentrum mit seinen Fachwerkhäusern vom Wasser aus genießen. Anschließend bleibt noch Zeit für einen Stadtbummel auf eigene Faust.

### 5. Tag **Schwarzwälder Traditionen**

Der heutige Tag bringt Ihnen den Schwarzwald noch näher. Im Freilichtmuseum in Gutach sehen Sie die ty-

pischen Vogtsbauernhöfe. Am Nachmittag genießen Sie ein gemütliches Schwarzwälder-Kirschtorte-Essen im Hotel. Abends folgt ein weiterer Höhepunkt: Sie werden in Vollmer's Mühle zu einem ländlich-rustikalen Brauchtumsabend erwartet.

### 6. Tag **Heimreise**

Nach diesen erlebnisreichen Tagen im romantischen Schwarzwald treten Sie heute die Heimreise an.

## Reiseleistungen

- ✓ **OHNE ANZAHLUNG** (s. S. 2) oder **60 € Frühzahlerrabatt** (bis 31.10.2024)
- ✓ **30 € Frühbucherrabatt** (bis 31.12.2024)
- ✓ Taxiservice von & zur Haustür
- ✓ kleines Begrüßungsfrühstück
- ✓ Reise im Komfortreisebus
- ✓ 1 Gepäckstück à 20 kg p.P.
- ✓ **gratis Bordverpflegung im Bus** (s. S. 24)
- ✓ **SCHUBERT Reisebegleitung**
- ✓ 5 × Übernachtung im 3-Sterne-Hotel „Pflug“ in Ottenhöfen
- ✓ 5 × Frühstücksbuffet
- ✓ 4 × Abendessen nach Wahl des Küchenchefs
- ✓ Begrüßung mit Original Schwarzwälder Kirschwasser
- ✓ Ausflug Schwarzwaldhochstraße mit örtlicher Reiseleitung
- ✓ Ausflug Freiburg und Triberg mit örtlicher Reiseleitung
- ✓ Eintritt zur größten Kuckucksuhr
- ✓ Eintritt zu den Triberger Wasserfällen
- ✓ Ausflug nach Straßburg mit örtlicher Reiseleitung
- ✓ Schifffahrt auf der Ill in Straßburg
- ✓ Eintritt und Führung Schwarzwälder Freilichtmuseum Vogtbauernhof in Gutach
- ✓ Schwarzwälder Kirschtorte Essen im Hotel
- ✓ Brauchtumsabend in der Vollmer's Mühle mit Musik und Abendessen als typisches Schwarzwald Vesper

Hinweise: Eventuell weiter anfallende Eintrittsgelder sind nicht im Reisepreis enthalten. Die Kurtaxe ist vor Ort zu bezahlen.

Tage	Reisetermine	Preis p.P. im DZ	EZZ
6	18.05.–23.05.25	<b>1.049 €</b>	<b>99 €</b>
6	20.07.–25.07.25	<b>1.049 €</b>	<b>99 €</b>
6	12.10.–17.10.25	<b>1.049 €</b>	<b>99 €</b>

**Busroute E** (s. S. 28) **Bonuspunkte 4** Sie schützen **24 m<sup>2</sup> Klimawald** (s. S. 34)

**120,-** **Rabatt bei Zustieg am Terminal sichern!**  
Frühzahlerpreis bis 31.10.2024 und Zustieg am Terminal:

**ab 869,-** € p.P./DZ

# Bodensee zur Obstblüte

**BORDSERVICE  
INKLUSIVE**  
(alle Infos s. S. 24)



© Imt. Bodensee Tourismus GmbH/Achim Henke



© Sarah Knebel/Leicht Bodensee

**Traumhafte Reise**  
Beliebtes Stammhotel

★★★

Hotel „Am Obstgarten“

Das Hotel „Am Obstgarten“ liegt in Bitzenhofen, einem kleinen Ortsteil von Oberteuringen, ca. 10 Fahrminuten vom Bodensee entfernt. Es ist umgeben von Obstgärten und bietet ein Restaurant sowie 33 gemütliche Zimmer, die mit DU/WC, Haarföhn, Telefon, Sat-TV sowie teilweise Balkon ausgestattet sind. In der kleinen Wellnessoase mit Sauna, Dampfbad, Infrarotkabine und Ruheraum finden Sie Entspannung. Das Hotel verfügt auch über einen Lift. Lediglich einige Zimmer im Anbau sind nur über wenige Stufen erreichbar.



Hotel „Am Obstgarten“

... mit den Inseln Mainau, Reichenau und Kloster Salem

## 1. Tag **Anreise**

Heute Morgen beginnt Ihre Reise an den zauberhaften Bodensee. Gegen Abend erreichen Sie das Alpenvorland und beziehen Ihre Zimmer im schönen Hotel „Am Obstgarten“ in der Nähe des Bodensees.

## 2. Tag **Insel Reichenau**

Sie besuchen heute die größte Insel im Bodensee, die Insel Reichenau, die im Jahr 2000 in die Weltkulturerbeliste der UNESCO aufgenommen wurde. Ein Gästeführer zeigt Ihnen die Insel und Sie erfahren viel zu Geschichte und Landwirtschaft. Abgerundet wird der Inselbesuch mit einem Gläschen Reichenauer Wein in malerischer Umgebung. Zurück im Hotel werden Sie bereits von den Wirtsleuten zu einer Führung durch den Obstgarten erwartet. Lassen Sie sich den Kaffee und Kuchen bei dieser tollen Aussicht schmecken.

## 3. Tag **Überlingen, Obsthof mit Apfelzüge und Kloster Salem**

Entlang des Bodensee-Ufers führt Sie der Weg nach Überlingen, wo 2021 die Landesgartenschau stattfand. Ein Spaziergang über die Uferpromenade und durch den Uferpark lohnt sich. Anschließend werden Sie auf einem Obsthof erwartet. Mit dem Apfelzüge geht es rund um den Hof. Unterwegs hören Sie Wissenswertes zur Landschaft, Geschichte und zu den Pflanzen der Region und stärken sich anschließend bei einer Vesper mit Produkten vom Hof und aus der Gegend. Am Nachmittag besuchen Sie das älteste Zisterzienserkloster und die reichste Abtei am Bodensee, Salem. Eine Führung nimmt Sie mit auf eine Zeitreise durch die Klostersgeschichte.

## 4. Tag **Blumeninsel Mainau**

Nach einem ausgiebigen Frühstück im Hotel fahren Sie zur Blumeninsel Mainau. Zu jeder Jahreszeit bietet Mainau ein prachtvolles Blütenmeer. Das Frühjahr zeigt sich entlang der Frühlingsallee mit 15.000 Tulpen besonders farbenprächtig. Mit ihren Pflanzen und Kulturausstellungen, dem Schmetterlings- und dem Palmenhaus ist die Blumeninsel das ganze Jahr

über ein Anziehungspunkt. Nach diesem Tag auf der schönen Blumeninsel werden Sie im Hotel schon zum Abendessen erwartet.

## 5. Tag **Lindau**

Die historische Inselstadt Lindau steht heute auf Ihrem Programm. Mittelalterliche Häuser, enge Gassen und das gotische Rathaus prägen die hübsche Altstadt, die zu den schönsten Deutschlands zählt. Auch der Hafen mit Leuchtturm und bayerischem Löwen lohnt einen Besuch. Am Nachmittag besuchen Sie eine Edelbrennerei und erfahren, wie aus Früchten geschmackvolle Destillate entstehen. Im Anschluss können einige Schnäpse und Liköre verkostet werden und Sie können Leckereien für zu Hause einkaufen.

## 6. Tag **Heimreise**

Nach einem erlebnisreichen Urlaub treten Sie heute nach dem Frühstück die Rückreise an.

## Reiseleistungen

- ✓ **OHNE ANZAHLUNG** (s. S. 2) oder **60 € Frühzahlerabbat** (bis 31.10.2024)
- ✓ **30 € Frühbucherrabatt** (bis 31.12.2024)
- ✓ Taxiservice von & zur Haustür
- ✓ kleines Begrüßungsfrühstück
- ✓ Reise im Komfortreisebus
- ✓ 1 Gepäckstück à 20 kg p.P.
- ✓ **gratis Bordverpflegung im Bus** (s. S. 24)
- ✓ **SCHUBERT Reisebegleitung**
- ✓ 5 x Übernachtung im 3-Sterne-Hotel „Am Obstgarten“ in Oberteuringen-Bitzenhofen
- ✓ 5 x Frühstücksbuffet
- ✓ 4 x Abendessen als 3-Gänge-Menü oder Buffet
- ✓ 1 x Grillbuffet-Abend
- ✓ kleine Wanderung mit Kaffee und Kuchen
- ✓ Ausflug zur Insel Reichenau mit Inselrundfahrt und 1 Glas Wein
- ✓ Ausflug nach Überlingen, zu einem Obsthof mit Vesper und zum Kloster Salem mit Führung
- ✓ Ausflug zur Blumeninsel Mainau inkl. Eintritt
- ✓ Ausflug nach Lindau mit Stadtführung
- ✓ Führung durch eine Fein-Brennerei

**Hinweise:** Eventuell weiter anfallende Eintrittsgelder sind nicht im Reisepreis enthalten. Die Kurtaxe ist vor Ort zu bezahlen.

Tage	Reisetermin	Preis p.P. im DZ	EZZ
6	27.04.–02.05.25	<b>1.029 €</b>	<b>99 €</b>
<b>Busroute E</b> (s. S. 28)		<b>Bonuspunkte 4</b>	<b>Sie schützen 24 m<sup>2</sup> Klimawald</b> (s. S. 34)

**120,-** **Rabatt bei Zustieg am Terminal sichern!**  
Frühzahlerpreis bis 31.10.2024 und Zustieg am Terminal:

**ab 849,-** € p.P./DZ

**BORDSERVICE  
INKLUSIVE**  
(alle Infos s. S. 24)

# Lindau



**UNSERE BELIEBTESTE  
REISE IN DEUTSCHLAND**

Sie sparen **180,-** p.P.

bei Buchung bis 31.10.2024, sofortiger Zahlung  
des Reisepreises und Eigenanreise zum Terminal.

*Der Bodensee ist eines der beliebtesten Urlaubsziele in Deutschland. Das „Schwäbische Meer“ hat eine einzigartige Ausstrahlung. Die internationale Lage im Dreiländereck Österreich, Schweiz und Deutschland und die Vielfältigkeit der Landschaft verleihen dem Bodensee ein besonderes Flair. Besonders beliebt ist die Blumeninsel Mainau, die zu jeder Jahreszeit mit einem prächtigen Blumenmeer lockt.*

## Rheinfall



## Bodensee



## Insel Mainau



# Zauberhafter Bodensee

... mit Insel Mainau, Lindau, Meersburg, Konstanz & Rheinfall Schaffhausen

## 1. Tag **Anreise**

Heute Morgen beginnt Ihre Reise an den zauberhaften Bodensee. Auf einer abwechslungsreichen Strecke erreichen Sie gegen Abend das Alpenvorland und beziehen Ihre Zimmer im schönen Hotel „Am Obstgarten“ in der Nähe des Bodensees.

## 2. Tag **Birnau, Meersburg und Schifffahrt**

Nach dem Frühstück besuchen Sie zuerst die Wallfahrtskirche in Birnau. Dann geht es weiter nach Meersburg. Die reizvolle Lage Meersburgs, an einem steilen Rebhang direkt am See, zog schon vor Jahrhunderten zahlreiche Menschen an. Die mittelalterliche Burganlage prägt von weitem das Stadtbild der romantischen Fachwerkstadt. Genießen Sie während einer gemütlichen Schifffahrt auf dem Bodensee die herrliche Landschaft. Zurück im Hotel werden Sie bereits von den Wirtsleuten zu einer Führung durch den Obstgarten erwartet. Lassen Sie sich den Kaffee und Kuchen bei dieser tollen Aussicht schmecken.

## 3. Tag **Lindau und Bregenz**

Während eines Stadtrundgangs besichtigen Sie heute die historische Inselstadt Lindau. Mittelalterliche Häuser, enge Gassen und das gotische Rathaus prägen die schöne Altstadt, die zu den schönsten Deutschlands zählt. Sie sehen außerdem den Hafen mit dem Leuchtturm und dem bayerischen Löwen. Von Lindau ist es nur ein Katzensprung bis nach Österreich. Im 4-Ländereck Deutschland, Österreich, Schweiz und Liechtenstein liegt Bregenz, das vor allem durch die Bregenzer Seefestspiele bekannt ist.

## 4. Tag **Rheinfall und Stein am Rhein**

Heute fahren Sie entlang des nördlichen Bodenseeufer bis in die Schweiz, zum mächtigen Rheinfall bei Schaffhausen. Der größte Wasserfall Europas bietet ein grandioses Schauspiel, wenn die gewaltigen Wassermassen des Rheins die Felsen hinabstürzen. Anschließend begeben Sie sich nach Stein am Rhein – der Perle unter den Kleinstädten! Inmitten einer paradiesischen Landschaft, an der Mündung des Bodensees in den Rhein, liegt einer der schönsten und besterhaltensten, mittelalterlichen Orte Europas. Die prächtigen Fassaden am Rathausplatz zeugen von der reichen Geschichte des lebendigen Städtchens. Genießen Sie den Tag bei einem Kaffee in der schönen Altstadt. Gegen Abend werden Sie im Hotel zum Abendessen erwartet.

## 5. Tag **Konstanz und Blumeninsel Mainau**

Am Vormittag besuchen Sie Konstanz, die größte Stadt am Bodensee mit einer prächtigen, historischen Innenstadt. Anschließend fahren Sie zur Blumeninsel Mainau. Vom Frühjahr bis zum Herbst bietet Mainau ein prachtvolles Bild eines wachsenden Blütenmeeres und garantiert ein Naturerlebnis und Entspannung zu

jeder Jahreszeit. Das Frühjahr zeigt sich entlang der Frühlingsallee mit 15.000 Tulpen besonders farbenprächtig. Rosen im Sommer und Dahlien im Herbst laden zur Wahl der schönsten Blüte ein. Mit ihren Pflanzen und Kulturausstellungen, dem Schmetterlingshaus und dem Palmenhaus ist die Blumeninsel das ganze Jahr über ein Anziehungspunkt.

## 6. Tag **Heimreise**

Nach dem Frühstück treten Sie die Rückreise in Ihre Heimatorte an.



Lindau

★★★

**Hotel „Am Obstgarten“**

Das sehr beliebte Hotel „Am Obstgarten“ liegt in Bitzenhofen, einem kleinen Ortsteil von Oberteuringen, ca. 10 Fahrminuten vom Bodensee entfernt. Es ist umgeben von Obstgärten und bietet ein Restaurant sowie 33 gemütliche Zimmer, die mit DU/WC, Haarföhn, Telefon, Sat-TV sowie teilweise Balkon ausgestattet sind. In der kleinen Wellnessoase mit Sauna, Dampfbad, Infrarotkabine und Ruheraum finden Sie Entspannung. Das Hotel verfügt auch über einen Lift. Lediglich einige Zimmer im Anbau sind nur über wenige Stufen erreichbar.

Zimmerbeispiel

## Reiseleistungen

- ✓ **OHNE ANZAHLUNG** (s. S. 2) oder **60 € Frühzahlerabbatt** (bis 31.10.2024)
- ✓ **30 € Frühbucherrabatt** (bis 31.12.2024)
- ✓ Taxiservice von & zur Haustür
- ✓ kleines Begrüßungsfrühstück
- ✓ Reise im Komfortreisebus
- ✓ 1 Gepäckstück à 20 kg p.P.
- ✓ **gratis Bordverpflegung im Bus** (s. S. 24)
- ✓ **SCHUBERT Reisebegleitung**
- ✓ 5 x Übernachtung im 3-Sterne-Hotel „Am Obstgarten“ in Oberteuringen-Bitzenhofen
- ✓ 5 x Frühstücksbuffet
- ✓ 4 x Abendessen als 3-Gänge-Menü oder Buffet
- ✓ 1 x Grillbuffet-Abend
- ✓ kleine Wanderung mit Kaffee und Kuchen
- ✓ Ausflug nach Birnau und Meersburg mit örtlicher Reiseleitung
- ✓ Schifffahrt auf dem Bodensee
- ✓ Ausflug nach Lindau und Bregenz mit örtlicher Reiseleitung
- ✓ Ausflug zum Rheinfall bei Schaffhausen und nach Stein am Rhein mit örtlicher Reiseleitung
- ✓ Ausflug nach Konstanz und zur Insel Mainau mit örtlicher Reiseleitung
- ✓ Eintritt zur Insel Mainau

Hinweise: Eventuell weiter anfallende Eintrittsgelder sind nicht im Reisepreis enthalten. Die Kurtaxe ist vor Ort zu bezahlen. Die Reihenfolge der Ausflugstage kann witterungsbedingt geändert werden.

Tag	Reisetermine	Preis p.P. im DZ	EZZ
6	11.05.–16.05.25	<b>1.029 €</b>	<b>99 €</b>
6	24.05.–29.05.25	<b>1.029 €</b>	<b>99 €</b>
6	08.06.–13.06.25	<b>1.029 €</b>	<b>99 €</b>
6	22.06.–27.06.25	<b>1.029 €</b>	<b>99 €</b>
6	06.07.–11.07.25	<b>1.029 €</b>	<b>99 €</b>
6	17.08.–22.08.25	<b>1.029 €</b>	<b>99 €</b>
6	07.09.–12.09.25	<b>1.029 €</b>	<b>99 €</b>
6	21.09.–26.09.25	<b>1.029 €</b>	<b>99 €</b>
6	05.10.–10.10.25	<b>1.029 €</b>	<b>99 €</b>

**Busroute E** (s. S. 28)

**Bonuspunkte 4**

Sie schützen **24 m<sup>2</sup>** Klimawald (s. S. 34)

**120,-** **Rabatt bei Zustieg am Terminal sichern!**  
Frühzahlerpreis bis 31.10.2024 und Zustieg am Terminal.

ab **849,-** € p.P./DZ

# Franken kulinarisch

**BORDSERVICE  
 INKLUSIVE**  
 (alle Infos s. S. 24)

★★★

## Hotel „Riesengebirge“

Das familiengeführte Landhotel erwartet Sie im hübschen Ort Neuhof an der Zenn. Freuen Sie sich auf 50 gemütliche Zimmer, leckere Gerichte der fränkischen Küche und kostenfreies WLAN. Alle Zimmer sind im traditionellen Landhausstil geschmackvoll eingerichtet und verfügen über DU/WC, Föhn, Minibar, Telefon und TV. Außerdem verfügt das Hotel über vier rustikale Stuben, einen großen Biergarten im Innenhof und Fahrstuhl.



Zimmerbeispiel

## ... eine Genussreise mit fränkischen Spezialitäten

Entdecken Sie die kulinarische Seite von Franken auf unserer Reise durch die malerische Region in Bayern. Tauchen Sie ein in die traditionelle fränkische Küche und probieren Sie lokale Spezialitäten. Natürlich entdecken Sie auch die gern besuchten Städte Nürnberg, Bamberg und Rothenburg ob der Tauber.

### 1. Tag Anreise mit Rothenburg o.d.Tauber

Am Morgen geht es mit unserem modernen Komfortreisebus ins schöne Franken. Sie machen einen Stopp in Rothenburg ob der Tauber und haben Zeit für einen Spaziergang durch das romantische Städtchen. Im Hotel „Riesengebirge“ lassen Sie den Abend mit einem gemeinsamen Abendessen ausklingen.

### 2. Tag Nürnberger Spezialitäten

Nach dem Frühstück fahren Sie in die Frankenmetropole Nürnberg, eine der ältesten Städte Deutschlands. Eine historische Altstadt mit aufwendig gestalteten Bauten und verwinkelten Gassen bildet das Herz der Stadt. Warum heißt die Bratwurst „Bratwurst“ und was ist das Besondere am Nürnberger Lebkuchen? Diese und weitere Fragen rund um den Kochtopf werden im Laufe eines kulinarischen Stadtspaziergangs beantwortet. Die Nürnberger Spezialitäten können Sie im Zuge dessen dank kleiner Kostproben auch geschmacklich genießen. Am Abend erwartet Sie ein BBQ Grillvent mit Live-Cooking im Hotel.

### 3. Tag Schokolade, Karpfen und Wein

In Cadolzburg befindet sich der Stammsitz der Firma Riegelein, die europaweit zu den Marktführern von Schokoladen-Figuren zählt. In der „Chocothek“ können Sie den Schokoladen-Machern beim Gießen und Verzieren über die Schulter gucken und die leckere Schokolade probieren. Am Nachmittag steht das Karpfenmuseum in Neustadt an der Aisch auf Ihrem Programm. Bei einer Führung erfahren Sie viel Wissenswertes über die 1250-jährige Tradition der Karpfenzucht in Franken. Anschließend besuchen Sie ein südfränkisches Weingut und verkosten die dort hergestellten Weine. Das Abendessen im Hotel wird heute als typische, fränkische Vesper angeboten.

### 4. Tag Bamberg und Bierverkostung

Nach dem Frühstücksbuffet fahren Sie in die Weltkulturerbestadt Bamberg. Bei einer Stadtführung entdecken Sie nicht nur das historische Stadtensemble, sondern erfahren auch, dass das Bamberger Braugewerbe schon eine 900-jährige Tradition hat. Im Anschluss lernen Sie bei einer Führung eine historische Brauerei kennen. Dabei darf eine Kostprobe des hausgebrauten Bieres nicht fehlen. Zum Abschluss der Reise erwartet Sie ein fränkischer Hüttenabend im Hotel.

### 5. Tag Heimreise

Mit vielen kulinarischen Eindrücken im Gepäck treten Sie die Heimreise an.

## Reiseleistungen

- ✓ **OHNE ANZAHLUNG** (s. S. 2) oder **50 € Frühzahlerrabatt** (bis 31.10.2024)
- ✓ **25 € Frühbucherrabatt** (bis 31.12.2024)
- ✓ Taxiservice von & zur Haustür
- ✓ kleines Begrüßungsfrühstück
- ✓ Reise im Komfortreisebus
- ✓ 1 Gepäckstück à 20 kg p.P.
- ✓ **gratis Bordverpflegung im Bus** (s. S. 24)
- ✓ **SCHUBERT Reisebegleitung**
- ✓ 4 × Übernachtung im 3-Sterne-Hotel „Riesengebirge“ in Neuhof an der Zenn
- ✓ 4 × Frühstücksbuffet
- ✓ 1 × Abendessen als 3-Gänge-Menü
- ✓ 1 × Abendessen als BBQ Grillvent
- ✓ 1 × Abendessen als fränkische Vesper
- ✓ 1 × Abendessen als fränkischer Hüttenabend in einer rustikalen Stube im Hotel
- ✓ Freizeit in Rothenburg ob der Tauber
- ✓ Ausflug nach Nürnberg
- ✓ kulinarische Stadtführung in Nürnberg mit Kostproben
- ✓ Besuch der „Chocothek“ der Confiserie Riegelein in Cadolzburg
- ✓ Eintritt und Führung Karpfenmuseum in Neustadt an der Aisch
- ✓ Weinprobe mit 3 Weinen in einem südfränkischen Weingut
- ✓ Ausflug nach Bamberg
- ✓ Stadtführung zur Bamberger Biergeschichte
- ✓ Brauereibesichtigung inkl. Bierprobe
- ✓ Musikabend im Hotel
- ✓ kostenfreie Nutzung der Kegelbahn im Hotel an zwei Abenden (nach Verfügbarkeit)

Hinweise: Eventuell weiter anfallende Eintrittsgelder sind nicht im Reisepreis enthalten.

Tag	Reisetermin	Preis p.P. im DZ	EZZ
5	08.09.–12.09.25	<b>918 €</b>	<b>99 €</b>
<b>Busroute E</b> (s. S. 28) <b>Bonuspunkte 3</b>		 Sie schützen <b>20 m<sup>2</sup> Klimawald</b> (s. S. 34)	

**120,-** **Rabatt bei Zustieg am Terminal sichern!**  
Frühzahlerpreis bis 31.10.2024 und Zustieg am Terminal:

**ab 748,-** € p.P./DZ

# Allgäu und Vierländerregion Bodensee

**BORDSERVICE  
INKLUSIVE**  
(alle Infos s. S. 24)



Lindau

... mit Lindau, St. Gallen, Kaufbeuren u.v.m.

Das Allgäu ist eines der schönsten Gebiete des Urlaubslandes Bayern. Es beeindruckt zu jeder Jahreszeit mit einer unvorstellbar anziehenden Landschaft, prächtigen Seen, dichten Wäldern und hohen Alpengipfeln. Einzigartige Schlösser sowie vom Mittelalter geprägte Städte laden zum Verweilen ein. Genießen Sie die schöne Allgäuer Landschaft und den Charme der Vierländerregion Bodensee.

## 1. Tag Anreise

Unser Reisebus bringt Sie in die Region Oberschwaben-Allgäu. Im „Ringhotel Mohren“ werden Sie zum Abendessen erwartet.

## 2. Tag Lindau und St. Gallen

Nach dem Frühstück fahren Sie nach Lindau, dessen Altstadt auf einer Halbinsel im Bodensee liegt. Bei einem Spaziergang entdecken Sie die bekannten Wahrzeichen: die beiden Löwen und den Leuchtturm am Hafen, das Rathaus und den Marktplatz. Über das österreichische Bregenz, mit der größten Seebühne der Welt, erreichen Sie die Schweizer Metropole St. Gallen. Sie unternehmen einen Rundgang durch die zauberhafte Altstadt und bestaunen die Ausblicke auf die imposante, barocke Kathedrale, die zum Weltkulturerbe der UNESCO zählt.

## 3. Tag Allgäu mit Wangen

Heute starten Sie zu einer Rundfahrt durch die einzigartige Region des Allgäus. Als erstes gelangen Sie nach Wangen mit seiner denkmalgeschützten Altstadt. Zahlreiche historische Gebäude, lauschige Gassen, schmucke Patrizier- und farbenprächtige Handwerkerhäuser warten darauf, von Ihnen entdeckt zu werden. Genießen Sie anschließend eine Panoramafahrt entlang der Deutschen Alpenstraße mit grandiosen Aussichten.

## 4. Tag Allgäu mit Kaufbeuren und Kempten

Der heutige Ausflug führt Sie durch die malerische Landschaft bis nach Kaufbeuren. Das mittelalterliche Flair rund um den historischen Marktplatz und die charmanten Gassen lohnen einen Besuch. Im Anschluss geht es für Sie weiter nach Kempten, der

ältesten Stadt Deutschlands. Bewundern Sie die beeindruckende Kulisse der Allgäuer Alpen entlang der Strecke. Während eines gemütlichen Spaziergangs durch die Stadt erkunden Sie die historische Altstadt, bekannt für ihre gut erhaltenen, mittelalterlichen Gebäude und ihre lebendige Atmosphäre.

## 5. Tag Heimreise

Voller neuer Eindrücke treten Sie nach dem Frühstück die Heimreise an.



Kempten

## NEUE REISE

★★★★S

### „Ringhotel Mohren“

Zentral in Ochsenhausen befindet sich das familiengeführte, traditionsreiche Hotel. Ochsenhausen liegt an der Oberschwäbischen Barockstraße, zwischen Ulm und Bodensee, im Herzen Oberschwabens. Das Hotel bietet 37 gemütliche Zimmer mit Dusche/WC, Haarföhn, TV, Minibar und Balkon. Gastgeber Ludwig Zwerger kocht selbst und verwöhnt Sie mit regionalen und internationalen Gerichten. Kostenfreies WLAN und Fahrstuhl sind vorhanden.



„Ringhotel Mohren“

© Janne-Werbung

## Reiseleistungen

- ✓ **OHNE ANZAHLUNG** (s. S. 2) oder **50 € Frühzahlerabbat** (bis 31.10.2024)
- ✓ **25 € Frühbucherrabatt** (bis 31.12.2024)
- ✓ Taxiservice von & zur Haustür
- ✓ kleines Begrüßungsfrühstück
- ✓ Reise im Komfortreisebus
- ✓ 1 Gepäckstück à 20 kg p.P.
- ✓ **gratis Bordverpflegung im Bus** (s. S. 24)
- ✓ **SCHUBERT Reisebegleitung**
- ✓ 4 x Übernachtung im 3-Sterne-Superior-Hotel „Ringhotel Mohren“ in Ochsenhausen
- ✓ 4 x Frühstücksbuffet
- ✓ 4 x Abendessen als 3-Gänge-Menü oder Buffet
- ✓ Ausflug nach Lindau und St. Gallen mit örtlicher Reiseleitung
- ✓ Allgäu-Ausflug nach Wangen mit örtlicher Reiseleitung
- ✓ Allgäu-Ausflug nach Kaufbeuren und Kempten mit örtlicher Reiseleitung

Hinweise: Eventuell weiter anfallende Eintrittsgelder sind nicht im Reisepreis enthalten.

Tag	Reisetermine	Preis p.P. im DZ	EZZ
5	13.05.–17.05.25	<b>858 €</b>	<b>129 €</b>
5	31.08.–04.09.25	<b>858 €</b>	<b>129 €</b>

**Busroute E** (s. S. 28)

**Bonuspunkte 3**

Sie schützen **20 m<sup>2</sup> Klimawald** (s. S. 34)

**120,-** **Rabatt bei Zustieg  
am Terminal sichern!**  
Frühzahlerpreis bis 31.10.2024 und Zustieg am Terminal:

**ab 688,-** € p.P./DZ

# Sommerlicher Kurzurlaub in München



**BORDSERVICE  
INKLUSIVE**  
(alle Infos s. S. 24)



Starnberger See

**NEUER REISEABLAUF**  
Jetzt alle Ausflüge inklusive

## „Maritim Hotel“

Das „Maritim Hotel München“ liegt in unmittelbarer Nähe zum Hauptbahnhof, sowie zum Karlsplatz/Stachus und der Theresienwiese, in einem ruhigen Innenhof. Die 349 Zimmer sind geschmackvoll eingerichtet und verfügen alle über Bad oder DU/WC, Haarföhn, Klimaanlage, Flachbildfernseher, Safe, Mini-Kühlschrank sowie kostenfreies WLAN. Die Comfort-Zimmer sind 18-23 qm groß und liegen zum ruhigen Innenhof des Hotels. Das Hotel bietet außerdem ein Panorama-Schwimmbad, Fitnessraum, Restaurant sowie eine Bar.

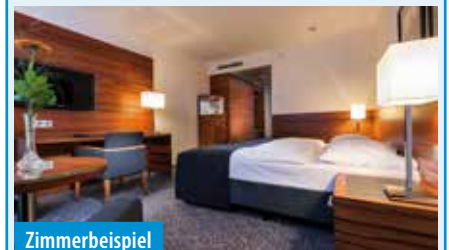

Zimmerbeispiel

## ... im zentralen „Maritim Hotel“ der bayerischen Metropole

Ob Viktualienmarkt, Hofbräuhaus, Frauenkirche, Schloss Nymphenburg, Olympiapark oder Allianz Arena – München hat seinen Besuchern viele verschiedene Sehenswürdigkeiten zu bieten. Lernen Sie das typische Flair der bayerischen Hauptstadt und die traumhafte Landschaft rund um den Starnberger See kennen.

### 1. Tag Anreise

Ihre heutige Reise führt Sie in die Herzstadt von Bayern, nach München. Die Münchner City mit ihren Sehenswürdigkeiten, wie der Frauenkirche am Marienplatz, dem Alten Rathaus und dem Münchner Hofbräuhaus, ist nur einen kurzen Spaziergang vom „Maritim Hotel“ entfernt. Nach dem Zimmerbezug können Sie gleich auf Entdeckungstour gehen.

### 2. Tag München – Stadtführung und Viktualienmarkt

Nach dem Frühstück erkunden Sie das wunderschöne München bei einer Stadtrundfahrt. Sehen Sie die wichtigsten und schönsten Sehenswürdigkeiten der Stadt, erfahren Sie interessante Einzelheiten aus der bayerischen Geschichte und bestaunen Sie das Schloss Nymphenburg bei einer Außenbesichtigung. Der Stadtrundfahrt schließt sich eine Stadtführung in der Altstadt an, die am Marienplatz endet. Im Anschluss erkunden Sie bei einem geführten Spaziergang den Viktualienmarkt im Herzen der Innenstadt. Der größte Freiluftmarkt Deutschlands, mitten im Zentrum, hat sich von einem Lebensmittel- zu einem Feinschmeckermarkt gewandelt. Sie erfahren Interessantes über die Entstehung sowie die Eigenheiten des Marktes, besuchen zwei Stände und lassen sich einige Kostproben schmecken. Anschließend haben Sie noch Zeit für eigene Erkundungen.

### 3. Tag Ammersee und Starnberger See

Lassen Sie sich von der einzigartigen oberbayerischen Bilderbuch-Landschaft im Starnberger Fünf-Seen-Land verzaubern. Der Ammersee und der Starnberger

See vor den Toren Münchens mit ihren malerischen Seepromenaden laden zum Spazieren und Verweilen ein. Genießen Sie das alpenländische Panorama und lauschen Sie den Erzählungen Ihres örtlichen Reiseleiters.

### 4. Tag Heimreise

Nach einem ausgiebigen Frühstück verabschieden Sie sich von München und treten, mit vielen blau-weißen Erinnerungen, die Heimreise an.



Blick über München

## Reiseleistungen

- ✓ **OHNE ANZAHLUNG** (s. S. 2) oder **40 € Frühzahlerrabatt** (bis 31.10.2024)
- ✓ **20 € Frühbucherrabatt** (bis 31.12.2024)
- ✓ Taxiservice von & zur Haustür
- ✓ kleines Begrüßungsfrühstück
- ✓ Reise im Komfortreisebus
- ✓ 1 Gepäckstück à 20 kg p.P.
- ✓ **gratis Bordverpflegung im Bus** (s. S. 24)
- ✓ **SCHUBERT Reisebegleitung**
- ✓ 3 x Übernachtung im „Maritim Hotel“ in München in Comfort-Zimmern
- ✓ 3 x Frühstücksbuffet
- ✓ kombinierte Stadtrundfahrt/-rundgang in München
- ✓ geführter Spaziergang über den Viktualienmarkt inkl. Kostproben
- ✓ Ausflug zum Ammersee und Starnberger See mit örtlicher Reiseleitung
- ✓ kostenfreie Benutzung des Schwimmbads im Hotel

Hinweise: Eventuell weiter anfallende Eintrittsgelder sind nicht im Reisepreis enthalten.

Tag	Reisetermin	Preis p.P. im DZ	EZZ
4	20.07.–23.07.25	<b>699 €</b>	<b>199 €</b>
<b>Busroute D</b> (s. S. 28) <b>Bonuspunkte 2</b>		<b>Sie schützen 16 m<sup>2</sup> Klimawald</b> (s. S. 34)	

**120,-** **Rabatt bei Zustieg am Terminal sichern!**  
Frühzahlerpreis bis 31.10.2024 und Zustieg am Terminal:

**ab 539,-** € p.P./DZ



# Passau und Dreiländereck

**BORDSERVICE  
INKLUSIVE**  
(alle Infos s. S. 24)



Passau

## ... mit Linz, Krumau und Lipno-Stausee

Entdecken Sie das wunderschöne Dreiländereck Deutschland, Österreich und Tschechien. Liebenswerte Städte und malerische Naturlandschaften mit Flüssen und Seen prägen die Region. Sie lernen die 3-Flüsse-Stadt Passau kennen, die böhmische Stadt Krumau an der Moldau und Linz, die charmante Landeshauptstadt von Oberösterreich an der Donau.

### 1. Tag Anreise

Unser Reisebus bringt Sie in das Dreiländereck, in die Nähe von Passau. Genießen Sie den Aufenthalt im Hotel mit vielen kulinarischen Inklusivleistungen.

### 2. Tag Passau mit 3-Flüsse-Schiffahrt

Der heutige Ausflug führt Sie nach Passau. Bei einer Stadtführung erkunden Sie die verwinkelten Gassen der sehenswerten Altstadt. Genießen Sie während einer 3-Flüsse-Schiffahrt das Flair mit unvergesslichen Ausblicken auf das „bayerische Venedig“, wo Donau, Inn und Ilz in verschiedenen Verfärbungen zusammenfließen. Anschließend bleibt noch etwas Zeit für einen Stadtbummel auf eigene Faust. Entdecken Sie zum Beispiel das Wahrzeichen, den beeindruckenden barocken Dom St. Stephan mit der größten Domorgel der Welt. Danach Rückkehr zum Hotel und gemeinsames Abendessen.

### 3. Tag Krumau und Lipno-Stausee

Heute unternehmen Sie einen Ausflug nach Tschechien. Die böhmische Stadt Krumau an der Moldau mit der historischen Altstadt, welche als Kulturdenkmal auf der Liste des UNESCO-Weltkulturerbes geführt wird, lädt zu einer interessanten Stadtführung ein. Bei einer Schiffahrt auf dem Lipno-Stausee, der sich an der Grenze zu Österreich im Nationalpark Böhmerwald befindet, können Sie den wundervollen Blick auf die schöne Landschaft am Ufer des Stausees genießen.

### 4. Tag Linz

Lassen Sie sich vom Charme der Landeshauptstadt von Oberösterreich mit seiner malerischen Altstadt, dem Linzer Mariendom, der Dreifaltigkeitssäule und

dem Botanischen Garten bei einer Fahrt mit dem Linzer City-Express überzeugen. Anschließend haben Sie Freizeit, z.B. um in einem Café die bekannte Linzer Torte zu probieren.

### 5. Tag Heimreise

Heute heißt es Abschied nehmen von der Dreiländerregion. Mit vielen neuen Eindrücken im Gepäck treten Sie die Heimreise an.



Krumau



Lipno-Stausee

## NEUE REISE Getränke im Hotel inklusive

### „Landhotel Rosenberger“

Am Rande des Bayerischen Waldes liegt das „Landhotel Rosenberger“ in ruhiger Umgebung. Die 127 Zimmer, z.T. mit Schrägen im Dachgeschoss, sind ausgestattet mit Badewanne oder Dusche, WC, TV, Radio und Telefon. Außerdem stehen den Gästen Restaurant, Bar sowie Schwimmbad, Sauna, Fitnessraum, Solarium, Kegelbahnen und Fahrstuhl zur Verfügung. Kostenfreies WLAN in der Lobby.

**Hinweis:** Das Hotel bietet im Rahmen einer All-inclusive-Verpflegung auch täglich einen kleinen Mittagssnack sowie Kaffee/Tee und Gebäck am Nachmittag an. Diese Leistungen können Sie nur nutzen, wenn Sie nicht an den Ausflügen teilnehmen.

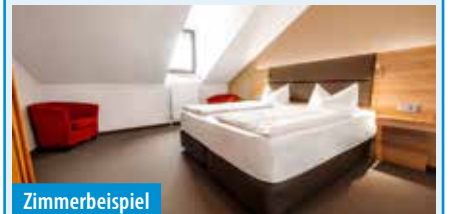

Zimmerbeispiel

## Reiseleistungen

- ✓ **OHNE ANZAHLUNG** (s. S. 2) oder **50 € Frühzahlerabbat** (bis 31.10.2024)
- ✓ **25 € Frühbucherrabatt** (bis 31.12.2024)
- ✓ Taxiservice von & zur Haustür
- ✓ kleines Begrüßungsfrühstück
- ✓ Reise im Komfortreisebus
- ✓ 1 Gepäckstück à 20 kg p.P.
- ✓ **gratis Bordverpflegung im Bus** (s. S. 24)
- ✓ **SCHUBERT Reisebegleitung**
- ✓ 4 x Übernachtung im „Landhotel Rosenberger“ in Wegscheid
- ✓ 4 x Frühstücksbuffet
- ✓ 4 x Abendessen als 3-Gänge-Menü oder Buffet
- ✓ **Getränke inklusive im Hotel** (alkoholfrei von 10–21 Uhr, Bier und Wein von 12–21 Uhr)
- ✓ Ausflug nach Passau inkl. Stadtführung
- ✓ 3-Flüsse-Schiffahrt in Passau
- ✓ Ausflug nach Krumau inkl. Stadtführung
- ✓ Schiffahrt auf dem Lipno-Stausee
- ✓ Ausflug nach Linz
- ✓ Stadtrundfahrt mit dem Linzer City-Express
- ✓ kostenfreie Nutzung von Hallenbad und finnischer Sauna im Hotel

**Hinweis:** Eventuell weiter anfallende Eintrittsgelder sind nicht im Reisepreis enthalten. Die Kurtaxe ist vor Ort zu zahlen.

Tag	Reisetermine	Preis p.P. im DZ	EZZ
5	06.07.–10.07.25	843 €	99 €
5	11.09.–15.09.25	843 €	99 €

**Busroute D** (s. S. 28)

**Bonuspunkte 3**

**Sie schützen 20 m<sup>2</sup> Klimawald** (s. S. 34)

**120,-** **Rabatt bei Zustieg  
am Terminal sichern!**  
Frühzahlerpreis bis 31.10.2024 und Zustieg am Terminal.

**ab 673,-** € p.P./DZ

**BORDSERVICE  
INKLUSIVE**  
(alle Infos s. S. 24)

# Schloss Neuschwanstein



**RENNER SEIT JAHREN**  
Riesiges Leistungspaket

Sie sparen **180,-** p.P.

bei Buchung bis 31.10.2024, sofortiger Zahlung  
des Reisepreises und Eigenanreise zum Terminal.

Besuchen Sie mit uns eine der schönsten Landschaften Bayerns. Wandeln Sie auf den Spuren König Ludwigs und entdecken Sie mit uns die berühmten Königsschlösser Neuschwanstein und Linderhof. Genießen Sie die unberührte Natur und erleben Sie die höchsten Berge Deutschlands und das atemberaubende Panorama, das sich Ihnen eröffnet. Die Kurorte Garmisch-Partenkirchen und Bad Tölz laden zum Bummeln und Verweilen ein!

Walchensee

Zugspitze

Linderhof



# Bayerische Königsschlösser

... mit Tegernsee, Neuschwanstein, Füssen und Linderhof



Füssen



Tegernsee

## 1. Tag Anreise

Am frühen Morgen fahren Sie mit unserem Komfortreisebus in Richtung Süden. Gegen Nachmittag erreichen Sie Garmisch-Partenkirchen. Mit bayerischem Charme erwartet Sie das Hotel „Vier Jahreszeiten“.

## 2. Tag Linderhof und Ettal

Nach dem Frühstück begeben Sie sich auf eine kleine Ortsführung durch Garmisch-Partenkirchen, bevor Sie auf den Spuren von Bayernkönig Ludwig II. zur „Königlichen Villa“ fahren. Schloss Linderhof ist das kleinste der drei Schlösser Ludwigs II. und das einzige, das noch zu seinen Lebzeiten vollendet wurde. Nach einer Besichtigung setzen Sie Ihre Fahrt ins Ettal und zum gleichnamigen Kloster fort. Hier haben Sie die Möglichkeit, die berühmte Klosteranlage und die schöne Klosterkirche zu besichtigen.

## 3. Tag Walchensee, Bad Tölz und Tegernsee

Heute besuchen Sie malerische Orte, die sich ihren ländlichen, bayerischen Charme bewahrt haben. Vom Walchensee, einem der wenigen, noch unberührten Seen in den bayerischen Alpen, geht es über das Klosterdorf Benediktbeuern nach Bad Tölz. Bei einem Altstadtbummel entdecken Sie die farbenprächtigen Fassadenmalereien der Bürgerhäuser. Anschließend laden wir Sie am Tegernsee, dem beliebtesten See Bayerns, zu einer gemütlichen Schifffahrt ein.

## 4. Tag Zugspitze oder Freizeittag

Für viele Besucher ist es ein Muss, den Berg im Wettersteingebirge zu erklimmen. Mit 2.962 Metern darf sich die Zugspitze höchster Gipfel Deutschlands nennen. Sie haben heute dazu die Möglichkeit: Per Zahnradbahn oder Eibsee-Seilbahn (Extrakosten, witterungs- und betriebsabhängig) geht es bequem auf das Zugspitzplatt und von dort weiter mit der Gletscherbahn auf den Zugspitz-Gipfel (Extrakosten). Einfach überwältigend ist das 360-Grad-Panorama mit Blick auf über 400 Berggipfel. Alternativ können Sie den Tag nach eigenen Wünschen gestalten.

## 5. Tag Schloss Neuschwanstein und Füssen

Nach dem Frühstück fahren Sie über Ehrwald und Lermoos nach Hohenschwangau, um das berühmteste der Schlösser Ludwigs II. und eine der bekanntesten und meistbesuchten Sehenswürdigkeiten Europas zu besichtigen (Fußweg erforderlich). Nur sieben Wochen nach dem Tod König Ludwigs II. wurde Neuschwanstein im Jahr 1886 dem Publikum geöffnet und ist bis heute ein Besuchermagnet. Anschließend besuchen Sie die romantische Stadt Füssen.

## 6. Tag Heimreise

Heute fahren Sie zurück in Ihren Heimatort.

★★★

### Hotel „Vier Jahreszeiten“

Das schöne 3-Sterne-Hotel „Vier Jahreszeiten“ empfängt Sie mit typisch bayerischem Charme. Die hellen, freundlichen 49 Zimmer sind im alpenländischen Stil gemütlich eingerichtet mit Dusche/WC, Sat-TV und Telefon. Viele Zimmer verfügen über sonnige Balkone mit herrlichen Ausblicken auf die atemberaubend schöne Bergkulisse rund um Garmisch-Partenkirchen. In den Gasträumen des Restaurant „Hubertus“ erwarten Sie bayerische Schmankerln und internationale Spezialitäten.



Zimmerbeispiel

## Reiseleistungen

- ✓ **OHNE ANZAHLUNG** (s. S. 2) oder **60 € Frühzahlerabbatt** (bis 31.10.2024)
- ✓ **30 € Frühbucherrabbatt** (bis 31.12.2024)
- ✓ Taxiservice von & zur Haustür
- ✓ kleines Begrüßungsfrühstück
- ✓ Reise im Komfortreisebus
- ✓ 1 Gepäckstück à 20 kg p.P.
- ✓ **gratis Bordverpflegung im Bus** (s. S. 24)
- ✓ **SCHUBERT Reisebegleitung**
- ✓ 5 × Übernachtung im 3-Sterne-Hotel „Vier Jahreszeiten“ in Garmisch-Partenkirchen
- ✓ 5 × Frühstücksbuffet
- ✓ 5 × Abendessen als 3-Gänge-Menü oder Buffet
- ✓ Ortsführung in Garmisch-Partenkirchen
- ✓ Ausflug Schloss Linderhof und Kloster Ettal mit örtlicher Reiseleitung
- ✓ Eintritt Schloss Linderhof
- ✓ Ausflug Bad Tölz und Tegernsee mit örtlicher Reiseleitung
- ✓ Schifffahrt auf dem Tegernsee
- ✓ Ausflug nach Hohenschwangau und Füssen
- ✓ Eintritt Schloss Neuschwanstein

**Hinweise:** Eventuell weiter anfallende Eintrittsgelder sind nicht im Reisepreis enthalten. Die Kurtaxe ist vor Ort zu bezahlen.

Tag	Reisetermine	Preis p.P. im DZ	EZZ
6	06.05.–11.05.25	<b>1.095 €</b>	<b>169 €</b>
6	01.06.–06.06.25	<b>1.095 €</b>	<b>169 €</b>
6	29.09.–04.10.25	<b>1.095 €</b>	<b>169 €</b>

**Busroute D** (s. S. 28)

**Bonuspunkte 4**

 Sie schützen **24 m<sup>2</sup>** Klimawald (s. S. 34)

**120,-** **Rabatt bei Zustieg am Terminal sichern!**  
 Frühzahlerpreis bis 31.10.2024 und Zustieg am Terminal.

ab **915,-** € p.P./DZ

**BORDSERVICE  
INKLUSIVE**  
(alle Infos s. S. 24)

# Königssee



**BELIEBTES REISEZIEL**  
Neuer Reiseverlauf

Sie sparen **180,-** p.P.

bei Buchung bis 31.10.2024, sofortiger Zahlung des Reisepreises und Eigenanreise zum Terminal.

*Viele schöne Seen, idyllische Ortschaften und am Horizont die Gipfel der Alpen – all das zeichnet eine der beliebtesten Urlaubsregionen Deutschlands aus – Bayern. Wie aus dem Märchenbuch scheint das Panorama im Grenzgebiet Bayerns und Österreichs. Ob zwischen den sattgrünen, hügeligen Wiesen des Voralpenlandes oder umgeben von steilen Berghängen: entdecken Sie auf dieser Reise immer wieder die blau glitzernden Oberflächen der unzähligen Seen. Genießen Sie die bayerische Gastfreundschaft, eindrucksvolle Landschaften und historische Städte.*

## Tegernsee

## Bad Tölz

## Chiemsee



© Chiemsee Alpenland Tourismus

# Bayerischer Seenzauber

... mit Chiemsee, Königssee, Tegernsee u.v.m.

## 1. Tag Anreise

Am Morgen machen Sie sich auf den Weg in den Süden Deutschlands. Im Hotel werden Sie schon zu Abendessen und Übernachtung erwartet.

## 2. Tag Bad Tölz, Tegernsee und Schliersee

Zwei Seen im Alpenvorland sind Ihr heutiges Tagesziel. Über Miesbach fahren Sie nach Bad Tölz, dessen historische Altstadt als „schönster Festsaal des Oberlandes“ gerühmt wird. Im Anschluss genießen Sie eine Schifffahrt auf dem herrlich klaren Tegernsee inmitten einer faszinierenden Bergwelt. Am Schliersee vorbei über malerische Dörfer kehren Sie in den Chiemgau zurück.

## 3. Tag Chiemsee und Schloss Herrenchiemsee

Der heutige Ausflug führt Sie zum „Bayerischen Meer“, dem Chiemsee. Vom Luft- und Kneippkurort Prien beginnt die Überfahrt zum Schloss Herrenchiemsee, welches von König Ludwig II. erbaut wurde. Als Geheimtipp gilt die Fraueninsel, welche Sie als nächstes besuchen. Im Anschluss erreichen Sie wieder das Festland.

## 4. Tag Berchtesgaden und Königssee

Der heutige Ausflug führt Sie zunächst nach Berchtesgaden. Der Ort am Fuße des Watzmann ist vor allem durch die jahrhundertealte Kunst der Salzgewinnung ein Begriff. Am Nachmittag erleben Sie die kristallklare Spiegelwelt des Berchtesgadener Landes, den Königssee. „Erfahren“ Sie bei einer Schifffahrt die Schönheit des Sees.

## 5. Tag Rosenheim

Heute fahren Sie in das naheliegende Rosenheim. Mit ihren historischen Bürgerhäusern und malerischen Gassen ist Rosenheim eine bayerische Stadt wie aus dem Bilderbuch – und das nicht erst seit dem Erfolg der beliebten ZDF-Serie „Die Rosenheim-Cops“. Ein Stadtführer nimmt Sie mit auf einen Spaziergang durch die Geschichte der Stadt zu reizvollen Häuserfassaden, Arkaden und weitläufigen Plätzen. Anschließend haben Sie Zeit zum Bummeln und Shoppen.

## 6. Tag Heimreise

Heute heißt es Abschied nehmen von Bayern. Mit vielen Erlebnissen im Gepäck treten Sie die Rückfahrt an.



Schliersee

★★★★S

„Hotel zur Post“

Seit sechs Generationen ist das 3-Sterne-Superior „Hotel zur Post“ im Familienbesitz und liegt im ruhigen Ortskern von Rohrdorf. Die gute Küche bietet Ihnen sowohl Schmankerl aus hauseigener Metzgerei und Landwirtschaft als auch saisonale Spezialitäten. Gemütliche Stuben und der Biergarten laden zum Verweilen ein. Die 113 gemütlichen und komfortabel eingerichteten Hotelzimmer verteilen sich auf Haupthaus (mit Fahrstuhl) und Gästehäuser. Alle Zimmer verfügen über Dusche oder Bad/WC, Haarföhn, TV, Minisafe, kostenfreies WLAN und größtenteils Balkon.



„Hotel zur Post“



Zimmerbeispiel

★★★

Hotel Gasthof „Unterwirt“

Im Herzen des Chiemgaus, an der Eggstätter-Hemhofer Seenplatte, befindet sich der Erholungsort Eggstätt. Im Ortskern liegt das familiengeführte Hotel „Unterwirt“, ein traditionelles, urgemütliches, im bayerischen Stil eingerichtetes Haus. Der Gasthof mit Biergarten bietet gute bayerische Küche - der Chef kocht selbst! Die 30 gemütlichen Zimmer befinden sich in der 1. und 2. Etage (Fahrstuhl vorhanden) und sind mit Bad oder Dusche/WC, Föhn, Safe, TV, kostenfreiem WLAN und teilweise Balkon ausgestattet.



Hotel Gasthof „Unterwirt“

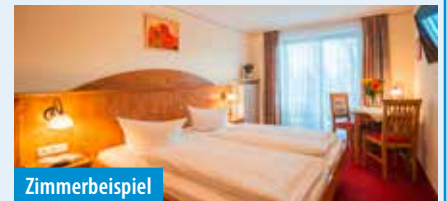

Zimmerbeispiel

## Reiseleistungen

- ✓ **OHNE ANZAHLUNG** (s. S. 2) oder **60 € Frühzahlerabbatt** (bis 31.10.2024)
- ✓ **30 € Frühbucherrabatt** (bis 31.12.2024)
- ✓ Taxiservice von & zur Haustür
- ✓ kleines Begrüßungsfrühstück
- ✓ Reise im Komfortreisebus
- ✓ 1 Gepäckstück à 20 kg p.P.
- ✓ **gratis Bordverpflegung im Bus** (s. S. 24)
- ✓ **SCHUBERT Reisebegleitung**
- ✓ 5 x Übernachtung im ausgeschriebenen Hotel
- ✓ 5 x Frühstücksbuffet
- ✓ 5 x Abendessen als Buffet oder 3-Gänge-Menü
- ✓ Ausflug nach Bad Tölz, zum Tegernsee und Schliersee mit örtlicher Reiseleitung
- ✓ Schifffahrt auf dem Tegernsee
- ✓ Ausflug zum Chiemsee
- ✓ Schifffahrt zur Herren- und Fraueninsel
- ✓ Eintritt & Führung Schloss Herrenchiemsee
- ✓ Ausflug nach Berchtesgaden und zum Königssee
- ✓ Stadtführung in Berchtesgaden
- ✓ Schifffahrt auf dem Königssee
- ✓ Ausflug nach Rosenheim
- ✓ Stadtführung in Rosenheim und Freizeit

Hinweise: Eventuell weiter anfallende Eintrittsgelder sind nicht im Reisepreis enthalten. Die Ortstaxe ist vor Ort zu bezahlen.

Tage	Reisetermine	Preis p.P. im DZ	EZZ
6	04.05.–09.05.25 Hotel zur Post	<b>1.029 €</b>	<b>179 €</b>
6	11.06.–16.06.25 Hotel Unterwirt	<b>1.049 €</b>	<b>99 €</b>
6	15.07.–20.07.25 Hotel Unterwirt	<b>1.049 €</b>	<b>99 €</b>
6	01.09.–06.09.25 Hotel zur Post	<b>1.049 €</b>	<b>179 €</b>

**Busroute D** (s. S. 28)

**Bonuspunkte 4**

**Sie schützen 24 m<sup>2</sup> Klimawald** (s. S. 34)

**120,-** **Rabatt bei Zustieg am Terminal sichern!**

Frühzahlerpreis bis 31.10.2024 und Zustieg am Terminal.

**ab 849,-** € p.P./DZ

# Fahrt ins Blaue

**BORDSERVICE  
INKLUSIVE**  
(alle Infos s. S. 24)



Wohin

geht's

diesmal?



## RENNER SEIT JAHREN

Sie wohnen in einem gehobenen Mittelklassehotel

## ... eine Reise voller Überraschungen

Lassen Sie sich überraschen und gehen Sie mit uns auf eine „Fahrt ins Blaue“! Denn im Vorfeld verraten wir Ihnen nicht, wohin diese Reise führen wird. Nur so viel: vier wundervolle Tage voller Entdeckungen erwarten Sie. Dieses Angebot hat Tradition und so geht es mit dem komfortablen Reisebus und der SCHUBERT Reisebegleitung in eine spannende Region in Deutschland.

### 1. Tag **Anreise mit Stadtspaziergang**

Auf geht's zur Überraschungsfahrt! Der Komfortreisebus bringt Sie heute in eine gemütliche Kleinstadt. Bei einem geführten Stadtspaziergang lernen Sie die Altstadt mit ihren hübschen Fachwerkhäusern kennen. Anschließend Zimmerbezug und Abendessen im Hotel.

**2. Tag **Automobil-Museum und Landeshauptstadt****  
Nach dem Frühstück fahren Sie in die Landeshauptstadt, umgeben von Weinbergen. Zunächst steht ein Besuch in einem eindrucksvollen Automobil-Museum auf dem Programm, wo Sie einige der ältesten Automobile und legendäre Rennwagen entdecken können. Anschließend fahren Sie ins Stadtzentrum und haben Zeit für eine individuelle Mittagspause und einen Stadtbummel. Am Nachmittag begleitet Sie ein örtlicher Stadtführer auf einer Stadtrundfahrt mit eindrucksvollen An- und Aussichten. Auf dem Rückweg zum Hotel nehmen Sie in einer traditionsreichen Braumanufaktur das Abendessen ein. Genießen Sie ein regionaltypisches Gericht und lernen Sie die mehrfach prämierten Biere kennen.

### 3. Tag **Universitätsstadt, Kloster & Schloss und Schoko-Welt**

Der heutige Tag führt Sie zunächst in eine bekannte Universitätsstadt mit ihrem restaurierten, mittelalterlichen Stadtkern. Bei einer Altstadtführung

erfahren Sie Interessantes und Kurzweiliges über die Geschichte, die Bauwerke, das Alltags- und Studentenleben und die berühmten Persönlichkeiten der Stadt. Am Nachmittag besuchen Sie ein Kloster und Schloss, wo Sie während einer ausgiebigen Besichtigung den eindrucksvollen Gebäudekomplex erkunden. Ein einmaliges Ensemble in idyllischer Lage, das zunächst als mittelalterliches Zisterzienserkloster und in Teilen später als Jagdschloss und Wohnsitz

eines Königspaars diente. Auf dem Rückweg zum Hotel legen Sie noch einen Stopp in einer Schoko-Welt ein, dem Sitz einer bekannten Schokoladenmarke. Schokoladige Fakten, interessante Informationen und ein Besuch im Shop runden diesen Tagesausflug ab. Abendessen im Hotel.

### 4. Tag **Heimreise**

Heute treten Sie nach überraschungsvollen Tagen die Heimreise an.

## Reiseleistungen

- ✓ **OHNE ANZAHLUNG** (s. S. 2) oder **40 € Frühzahlerrabatt** (bis 31.10.2024)
- ✓ **20 € Frühbucherrabatt** (bis 31.12.2024)
- ✓ Taxiservice von & zur Haustür
- ✓ kleines Begrüßungsfrühstück
- ✓ Reise im Komfortreisebus
- ✓ 1 Gepäckstück à 20 kg p.P.
- ✓ **gratis Bordverpflegung im Bus** (s. S. 24)
- ✓ **SCHUBERT Reisebegleitung**  
3 × Übernachtung in einem gehobenen Mittelklassehotel
- ✓ alle Zimmer mit Bad oder DU/WC, Haarföhn, TV, kostenlosem WLAN und mit dem Fahrstuhl erreichbar
- ✓ 3 × Frühstücksbuffet
- ✓ 2 × Abendessen als 3-Gänge-Menü oder Buffet im Hotel
- ✓ 1 × Abendessen in einer Braumanufaktur (Tellergericht) inkl. 2 Bier oder Softgetränken
- ✓ geführter Stadtspaziergang im Urlaubsort
- ✓ Besuch inkl. Eintritt und Audioguide in einem bedeutenden Automobil-Museum
- ✓ Stadtrundfahrt in einer Landeshauptstadt
- ✓ Altstadtführung in einer Universitätsstadt
- ✓ Eintritt inkl. Führung in einem Kloster & Schloss
- ✓ Besuch in einer Schoko-Welt

Hinweise: Eventuell weiter anfallende Eintrittsgelder sind nicht im Reisepreis enthalten.

Tage	Reisetermin	Preis p.P. im DZ	EZZ
4	24.10.–27.10.25	719 €	139 €
<b>Busroute E</b> (s. S. 28)   <b>Bonuspunkte 2</b>		🌳 Sie schützen 16 m <sup>2</sup> Klimawald (s. S. 34)	

**120,-** **Rabatt bei Zustieg am Terminal sichern!**  
Frühzahlerpreis bis 31.10.2024 und Zustieg am Terminal:

**ab 559,-** € p.P./DZ



# ÖSTERREICH & SCHWEIZ

# Narzissenfest im Salzkammergut

**BORDSERVICE  
INKLUSIVE**  
(alle Infos s. S. 24)



★★★

Hotel „Schwaiger“

Das schöne 3-Sterne Hotel „Schwaiger“ liegt im Zentrum von Eben im Pongau. Alle Zimmer verfügen über einen Balkon mit Blick auf den Wald. Die geräumigen Zimmer sind in einem modernen alpinen Stil eingerichtet und bieten Kabel-TV und ein Badezimmer mit einem Haartrockner. Das Restaurant serviert Ihnen traditionelle österreichische Küche. Freuen Sie sich auch auf eine Terrasse, eine Bar und einen Wintergarten. Erholende Momente verspricht der Wellnessbereich des Hotel „Schwaiger“ mit einer Sauna, einem Dampfbad, einem Fitnessraum und einem Solarium. WLAN nutzen Sie in den öffentlichen Bereichen kostenfrei.



Zimmerbeispiel

## ... erleben Sie ein zauberhaftes Blütenmeer

Die wild wachsenden Narzissen schmücken im Frühling die Blumenwiesen der Region Ausseerland-Salzkammergut. Sie verwandeln die idyllische Berg- und Seenlandschaft in ein duftendes Blütenmeer. Gelb, weiß, grün – so weit das Auge reicht. Besuchen Sie mit uns das Narzissenfest und erleben Sie das größte Frühlings- und Blumenfest Österreichs.

### 1. Tag Anreise

Heute starten wir zu einer schönen Reise nach Eben im Pongau. Nach dem Zimmerbezug können Sie die schöne Ortschaft auf eigene Faust erkunden oder nutzen die Annehmlichkeiten des Hotels.

### 2. Tag Salzburg

Nach dem Frühstück erwartet Sie ein Besuch der Mozartstadt Salzburg. Sie entdecken die Altstadt mit ihren vielen Sehenswürdigkeiten im Rahmen eines geführten Rundgangs. Anschließend bleibt Ihnen noch Zeit zum Bummeln oder Sie genießen in einem der gemütlichen Kaffeehäuser ein Stück der berühmten Sachertorte.

### 3. Tag Salzkammergut-Seenrundfahrt

Heute erleben Sie ein Seengebiet mit mehr als 50 verschiedenen ehemaligen Gletschern. Zunächst sehen Sie den Fuschlsee, mit einem malerischen Ort gleichen Namens. Danach geht es nach St. Gilgen am Wolfgangsee, dem Geburtsort der Mutter Mozarts. Hier haben Sie genügend Freizeit für eigene Erkundungen. Anschließend kommen wir noch in Mondsee vorbei, wobei eine kurze Innenbesichtigung der Kirche auf dem Programm steht. Hier wurde der Film „Sound of Music“ gedreht.

### 4. Tag Narzissenfest

Heute besuchen Sie das Narzissenfest in Bad Aussee, das größte Frühlings- und Blumenfest Österreichs. Hier erleben Sie Brauchtum und Trachten und können die mit unzähligen Narzissen besteckten Figuren bestaunen. Gegen Mittag setzt sich der Stadtkorso, begleitet von Musikkapellen und Trachtengruppen, in

Richtung Grundlsee in Bewegung. Seien Sie dabei und halten Sie die fantasievollen Narzissenskulpturen als Foto und bleibende Erinnerung fest.

### 5. Tag Rundfahrt Dachstein

Die Rundfahrt beginnt nach dem Frühstück über Schladming in Richtung Ramsau auf den 2295m hohen Dachstein. Sie haben die Möglichkeit, mit der Gondel auf den höchsten Gipfel des Dachsteingebirges hinauf zu fahren. Entdecken Sie die „Gletscherhighlights“ oder genießen Sie die atemberaubende Aussicht im Gletscherrestaurant. Die Rückfahrt führt Sie über Filzmoos vorbei an den Hofalmen in Ihr Hotel.

### 6. Tag Heimreise

Nach dem Frühstück treten Sie mit schönen Erinnerungen die Heimreise an.

## Reiseleistungen

- ✓ **OHNE ANZAHLUNG** (s. S. 2) oder 60 € Frühzahlerrabatt (bis 31.10.2024)
- ✓ 30 € Frühbucherrabatt (bis 31.12.2024)
- ✓ Taxiservice von & zur Haustür
- ✓ kleines Begrüßungsfrühstück
- ✓ Reise im Komfortreisebus
- ✓ 1 Gepäckstück à 20 kg p.P.
- ✓ gratis Bordverpflegung im Bus (s. S. 24)
- ✓ **SCHUBERT Reisebegleitung**
- ✓ 5 × Übernachtung im schönen 3-Sterne Hotel „Schwaiger“ in Eben im Pongau
- ✓ 5 × Frühstücksbuffet
- ✓ 5 × Abendessen als 3-Gänge Menü oder Buffet
- ✓ Stadtführung Salzburg mit örtlicher Reiseleitung
- ✓ Freizeit in Salzburg
- ✓ Salzkammergut-Seenrundfahrt mit örtlicher Reiseleitung
- ✓ Besuch des Narzissenfest in Bad Aussee mit Freizeit
- ✓ Rundfahrt Dachstein mit örtlicher Reiseleitung
- ✓ Ortstaxe

### Fakultativ:

- ✓ Auffahrt zum Dachstein-Gletscher

Hinweise: Eventuell weiter anfallende Eintrittsgelder sind nicht im Reisepreis enthalten.

Tage	Reisetermin	Preis p.P. im DZ	EZZ
6	29.05.–03.06.25	919 €	129 €
<b>Busroute D</b> (s. S. 28) Bonuspunkte 4		🌳 Sie schützen 24 m <sup>2</sup> Klimawald (s. S. 34)	

**120,-** Rabatt bei Zustieg am Terminal sichern!

Frühzahlerpreis bis 31.10.2024 und Zustieg am Terminal:

ab **739,-** € p.P./DZ



# Almabtrieb in der Steiermark

**BORDSERVICE  
INKLUSIVE**  
(alle Infos s. S. 24)



## ... die Schätze der „Steirischen Toskana“ erleben

### 1. Tag **Anreise**

Im modernen Komfortreisebus fahren Sie direkt in das wild-romantische steirische Krakautal. Nach dem Zimmerbezug erhalten Sie die wichtigsten Informationen über die nähere Umgebung.

### 2. Tag **Wanderung um den Prebersee & „Alm-Kaffee“**

Nach einem reichhaltigen Frühstück starten Sie zu einer leichten Wanderung durch den Luftkurort. Am Nachmittag laden wir Sie dann zu einem kleinen Spaziergang rund um den idyllischen Prebersee ein. Sie besuchen einen Bauernhof, wo Ihnen das bekannte regionale Getränk, der „Alm-Kaffee“, und ein deftiges Butterbrot serviert werden. Guten Appetit!

### 3. Tag **Großer Almabtrieb der Steiermark**

Heute ist es endlich soweit! Wir besuchen den größten Almabtrieb der Steiermark und erleben hier eine der bedeutendsten bäuerlichen Festtage der Region. Zahlreiche Gäste werden erwartet, um mit Ihnen gemeinsam dieses einmalige Erlebnis zu feiern. Für die Bauern ist es gelebtes Brauchtum – für die Gäste ein ganz besonders farbenprächtiges Spektakel: Wenn im Herbst zum Abschluss der Almweidezeit die Kühe festlich „aufgekrant“ mit Blumen, Bändern, Spruch- und Heiligentafeln sowie den großen Abfahrtsglocken von den Almen heimgetrieben werden, ist alles auf den Beinen. Auch wir wollen uns diesen Festtag nicht entgehen lassen. Schuhplattler, Schnalzer und volkstümliche Gruppen heißen die „Heimkehrer“ entlang der Hauptstraße willkommen.

### 4. Tag **„Steirische Toskana“**

Gemeinsam möchten wir heute die „Steirische Toskana“ erkunden. Über Murau und durch die alte Handelsstadt Judenburg geht es hinauf auf den Gabelpass, von wo Sie einen prachtvollen Blick über das Murtal und die Weststeiermark haben. Weiter geht es

zu einer Kürbiskernöl-Mühle, bei der Sie viel Wissenswertes über die steirische Spezialität erfahren. Das nächste Ziel ist eine Buschenschänke auf der Schilcher Weinstraße inmitten der „Steirischen Toskana“. Hier erwartet Sie schon eine deftige Brettljause mit Weinverkostung.

### 5. Tag **Abreise**

Heute treten wir unsere Heimreise an!

★★★

### Hotel „Stigenwirth“

Eingebettet in die Ausläufer der Niederen Tauern liegt das Hotel „Stigenwirth“ im romantischen Dorf Krakauenebene. Sie werden rundum verwöhnt – durch die liebevolle Atmosphäre, den beheiz- und überdachten Panoramapool oder die kulinarischen Köstlichkeiten des hoteleigenen Restaurants. Die gemütlichen Zimmer sind mit Bad/WC und teilweise Balkon ausgestattet.

## Reiseleistungen

- ✓ **OHNE ANZAHLUNG** (s. S. 2) oder **50 € Frühzahlerabbat** (bis 31.10.2024)
- ✓ **25 € Frühbucherrabatt** (bis 31.12.2024)
- ✓ Taxiservice von & zur Haustür
- ✓ kleines Begrüßungsfrühstück
- ✓ Reise im Komfortreisebus
- ✓ 1 Gepäckstück à 20 kg p.P.
- ✓ **gratis Bordverpflegung im Bus** (s. S. 24)
- ✓ **SCHUBERT Reisebegleitung**
- ✓ 4 × Übernachtung im 4-Sterne-Hotel „Stigenwirth“, Einzelzimmer im „Landhaus Ingrid“
- ✓ 4 × Frühstücksbuffet
- ✓ 1 × Abendessen als 3-Gänge-Menü
- ✓ 1 × Abendessen als 4-Gänge-steirisches Schmankerl-Menü
- ✓ 1 × Abendessen als 5-Gänge-Candlelight-Dinner
- ✓ 1 × Original steirisches Backhendl-Essen
- ✓ Vorspeisen- und Dessert-Buffer
- ✓ geführte Orientierungswanderung und Wanderung um den Prebersee
- ✓ 1 × Alm-Kaffee
- ✓ Ausflug „Steirische Toskana“
- ✓ Besuch Almabtrieb
- ✓ Führung Kernölmühle
- ✓ 1 × Brettljause
- ✓ 1 × Weinverkostung inklusive ¼ l Wein
- ✓ Harmonika-Musikabend mit Tanz
- ✓ Nachtschwimmen unter „Krakauer Sternenhimmel“
- ✓ kostenfreie Benutzung der Fitnessgeräte, Sauna und des beheizten Panorama-Schwimmbeckens
- ✓ Bauernmarkt und Verkostung Bio-Produkte der Krakauer Bauern, in der Hotelhalle

Hinweise: Eventuell weiter anfallende Eintrittsgelder sind nicht im Reisepreis enthalten. Die Kurtaxe ist vor Ort zu bezahlen.

Tage	Reisetermin	Preis p.P. im DZ	EZZ
5	25.09.–29.09.25	829 €	119 €

**Busroute D** (s. S. 28)

**Bonuspunkte 3**

Sie schützen **20 m<sup>2</sup> Klimawald** (s. S. 34)

**120,-** **Rabatt bei Zustieg am Terminal sichern!**  
Frühzahlerpreis bis 31.10.2024 und Zustieg am Terminal.

ab **659,-** € p.P./DZ

**BORDSERVICE  
INKLUSIVE**  
(alle Infos s. S. 24)

# Schloss Belvedere



**ABSOLUTER BESTSELLER**  
Einmal Hin – Alles Drin!

**Sie sparen 170<sup>p.P.</sup>**

bei Buchung bis 31.10.2024, sofortiger Zahlung  
des Reisepreises und Eigenanreise zum Terminal.

*Wien ist ein Ort voller graziöser Glanzlichter. Entdecken Sie die Donaumetropole von ihrer schönsten Seite – mal elegant, mal urgemütlich. Hofreitschule, Kaffeehaus, Kunstmuseum, Burgtheater sowie die Wiener Sängerknaben und das herrliche Schloss Schönbrunn sind nur einige Sensationen der alten Donaustadt.*

*Staatsoper*



*Wiener Prater*



*Karlsplatz*



# Das Beste von Wien

Mit Schloss Schönbrunn und Heurigenabend



Parkanlage von Schloss Schönbrunn

### 1. Tag **Anreise**

Heute beginnt Ihre Reise nach Wien. Am Abend erreichen Sie die Kaiserstadt und es warten spannende Tage auf Sie. Sie übernachten im „Austria Trend Hotel Ananas“.

### 2. Tag **Wien – Stadtrundfahrt**

Nach dem Frühstück laden wir Sie heute zu einer erlebnisreichen Stadtführung durch Wien ein. Da ein Tag kaum ausreicht, um die Walzermetropole kennen zu lernen, wird uns ein kompetenter Reiseleiter „seine Stadt“ näherbringen. Bei einer interessanten Stadtrundfahrt sehen Sie die vielen Prachtbauten und schönen Plätze, unter anderem die berühmte Ringstraße mit Oper, Burgtheater und Parlament, das Schloss Belvedere und den Karlsplatz. Anschließend erkunden Sie die Stadt Wien zu Fuß und können u.a. die Wiener Hofburg mit ihren 19 Höfen und 18 Trakten von außen bestaunen. Zum Abschluss statten Sie dem Wiener Naschmarkt mit rund 120 Marktständen und Lokalen einen Besuch ab, der sich nur wenige Gehminuten vom Hotel entfernt befindet.

### 3. Tag **Schloss Schönbrunn & Heurigenabend**

Am Vormittag besuchen Sie das weltbekannte Schloss Schönbrunn und erleben die Prunkräume und kaiserlichen Gemächer hautnah. Im Anschluss bleibt Ihnen genügend Zeit für einen Spaziergang durch die Parkanlagen der prunkvollen kaiserlichen Sommerresidenz. Am Nachmittag fahren wir durch den Wienerwald, die grüne Lunge südlich von Wien. Im beliebten Weinbaugebiet Grinzing laden wir Sie zu einem gemütlichen Heurigenabend mit Wein und leckerem Essen ein.

### 4. Tag **Schiffahrt, Wiener Prater & Stephansdom**

Heute können Sie nach dem Frühstück Wien aus einer ganz anderen Perspektive entdecken, nämlich vom Wasser aus. Bei einer entspannten Schiffahrt auf Donau und Donaukanal können Sie die vorbeiziehenden Sehenswürdigkeiten und die Uferlandschaft genießen. Im Anschluss daran laden wir Sie zu einer faszinierenden Fahrt auf dem Riesenrad ein. Ein Besuch des Wiener Wahrzeichens am Prater ist ein „Muss“ für jeden Besucher und eröffnet Ihnen einen wunderschönen

Blick über Wien. Ein Spaziergang durch den 1. Bezirk führt Sie im Anschluss daran zum Stephansdom. Den restlichen Tag können Sie ganz nach Ihren Wünschen gestalten. Trinken Sie eine „Wiener Melange“ im traditionsreichen Café Frauenhofer, welches als das älteste der Stadt gilt, oder essen Sie ein Stück der original Sachertorte im berühmten Hotel und Café Sacher.

### 5. Tag **Heimreise**

Nach dem Frühstücksbuffet verlassen Sie mit vielen neuen Eindrücken die Donaumetropole Wien und treten die Heimreise an. Gegen Abend erreichen Sie wieder Ihre Heimatorte.

★★★★

**„Austria Trend Hotel Ananas“**

Das 4-Sterne-Hotel befindet sich im 5. Wiener Stadtbezirk, unweit des Naschmarkts, der Mariahilferstraße und der Oper. Die U-Bahnstation Pilgramgasse erreichen Sie in ca. 50 m Entfernung. Im Hotel stehen den Gästen ein Restaurant, ein Wintergarten/Sonnenhof, ein Café und eine Bar zur Verfügung, in der Sie die Wiener Kaffeehauskultur genießen können. Alle 488 Classic-Zimmer sind klassisch-modern eingerichtet, 15–20 m<sup>2</sup> groß und verfügen über Bad oder DU/WC, Haarföhn, Kabel-TV, Telefon, Minibar und Klimaanlage. Ein Lift ist im Hotel ebenfalls vorhanden.

Zimmerbeispiel

## Reiseleistungen

- ✓ **OHNE ANZAHLUNG** (s. S. 2) oder **50 € Frühzahler**rabbatt (bis 31.10.2024)
- ✓ **25 € Frühbucher**rabbatt (bis 31.12.2024)
- ✓ Taxiservice von & zur Haustür
- ✓ kleines Begrüßungsfrühstück
- ✓ Reise im Komfortreisebus
- ✓ 1 Gepäckstück à 20 kg p.P.
- ✓ **gratis Bordverpflegung im Bus** (s. S. 24)
- ✓ **SCHUBERT Reisebegleitung**
- ✓ 4 x Übernachtung im 4-Sterne Hotel „Austria Trend Hotel Ananas“ in Wien
- ✓ 4 x Frühstücksbuffet
- ✓ ganztägige Stadtrundfahrt/-gang in Wien mit Reiseleitung
- ✓ Fahrt zum Schloss Schönbrunn inklusive Eintritt
- ✓ Ausflug Wienerwald mit Heurigenabend
- ✓ Schiffahrt auf Donau und Donaukanal
- ✓ Fahrt mit dem Riesenrad im Wiener Prater
- ✓ Spaziergang durch den 1. Bezirk bis zum Stephansdom mit Reiseleitung

Hinweise: Eventuell weiter anfallende Eintrittsgelder sind nicht im Reisepreis enthalten.

Tage	Reisetermine	Preis p.P. im DZ	EZZ
5	26.04.–30.04.25	<b>969 €</b>	<b>299 €</b>
5	13.05.–17.05.25	<b>939 €</b>	<b>299 €</b>
5	23.06.–27.06.25	<b>899 €</b>	<b>299 €</b>
5	15.07.–19.07.25	<b>889 €</b>	<b>299 €</b>
5	19.08.–23.08.25	<b>899 €</b>	<b>299 €</b>
5	21.09.–25.09.25	<b>899 €</b>	<b>299 €</b>
5	20.10.–24.10.25	<b>919 €</b>	<b>299 €</b>
3 x 3-Gänge-Abendessen im Hotel			<b>115 €</b>

**Busroute D** (s. S. 28)

**Bonuspunkte 3**

Sie schützen **20 m<sup>2</sup> Klimawald** (s. S. 34)

120,-

**Rabatt bei Zustieg am Terminal sichern!**  
Frühzahlerpreis bis 31.10.2024 und Zustieg am Terminal:

ab 719,-

€ p.P./DZ

**BORDSERVICE  
INKLUSIVE**  
(alle Infos s. S. 24)



**NEUE  
MUSIKREISE**

Sie sparen **160,-** p.P.

bei Buchung bis 31.10.2024, sofortiger Zahlung  
des Reisepreises und Eigenreise zum Terminal.

© Travel Partner Martin Hoerl

*Entdecken Sie das atemberaubende Panorama der Kitzbüheler Alpen, kombiniert mit einem Musikerlebnis der Extraklasse auf 1200m Höhe im Herzen der Natur. Lassen Sie sich von Tirol verzaubern.*



**Wilder Kaiser**

© Österreich Werbung/Pigneter

# Musiksommer am Wilden Kaiser

... Tiroler Gaudi in den Kitzbüheler Alpen



Kitzbühel

### 1. Tag **Anreise und Besuch Bauernmarkt in St. Johann**

Ihre Reise beginnt in unserem Komfortreisebus in die Region Kitzbüheler Alpen. Bevor Sie ihr gemeinsames Abendessen genießen, besuchen Sie noch den Bauernmarkt in St. Johann und können dort regionales Handwerk und Köstlichkeiten erleben (schließt um 17:00).

### 2. Tag **Musikalisches Almerlebnis, Kutschenfahrt & Besuch Kitzbühel**

Ein wunderbarer Tag erwartet Sie: Heute geht es hinauf zu einem musikalischen Bergerlebnis auf 1.200 m Höhe im Herzen der Kitzbüheler Alpen! Genießen Sie eine bequeme Auffahrt mit dem Taxishuttle und herrliche Ausblicke auf die umliegende Bergwelt, insbesondere den majestätischen Wilden Kaiser. Oben angekommen, erwartet Sie ein zünftiger Frühschoppen mit traditioneller Musik. Umgeben von atemberaubendem Panorama genießen Sie die stimmungsvolle Atmosphäre. Nach der Rückkehr ins Tal unternehmen Sie eine bezaubernde Kutschenfahrt durch die Wiesen und Wälder von Oberndorf. Anschließend besuchen Sie Kitzbühel, die Stadt der Reichen und Schönen. Flanieren Sie durch die charmanten Straßen und lassen Sie sich von dieser weltberühmten Stadt verzaubern. Das Abendessen wird in Ihrem gebuchten Hotel serviert.

### 3. Tag **Bauernhof Besichtigung & Musiknachmittag**

Ein ereignisreicher Tag erwartet Sie! Am Vormittag besichtigen Sie das 1706 erbaute Bauernhaus Müllnerhof. Erfahren Sie alles über die Geschichte des Hofes, die Bewirtschaftung und das Tiroler Brauchtum. Bewundern Sie eine aus dem 16. Jahrhundert stammende, umgebaute Tenne und über 40 Festglocken. Erkunden Sie die Schnapsbrennerei, den Brotbackofen und die Räuchererei, bevor Sie selbstgemachte Produkte wie Speck,

Käse und Schnaps verkosten dürfen. Nach einem leckeren Mittagessen beginnt der große, stimmungsvolle Musiknachmittag! Lassen Sie sich von volkstümlicher Musik bis hin zu klassischen Schlagern mitreißen und schwingen Sie das Tanzbein. Genießen Sie einen Nachmittag voller Musik und guter Laune, bevor eine traditionelle Tiroler Trachtengruppe ihre besten Schuhplattler vorführt. Nach einem erlebnisreichen Tag kehren Sie zum Abendessen in Ihr Hotel zurück.

### 4. Tag **Abreise**

Nach dem Frühstück treten Sie gut gelaunt und voller musikalischer, landschaftlicher und kulinarischer Eindrücke die Heimreise an!



St. Johann

★★★

#### Reiseleistungen

- ✓ **OHNE ANZAHLUNG** (s. S. 2) oder **40 € Frühzahlerabbat** (bis 31.10.2024)
- ✓ **20 € Frühbucherrabatt** (bis 31.12.2024)
- ✓ Taxiservice von & zur Haustür
- ✓ kleines Begrüßungsfrühstück
- ✓ Reise im Komfortreisebus
- ✓ 1 Gepäckstück à 20 kg p.P.
- ✓ **gratis Bordverpflegung im Bus** (s. S. 24)
- ✓ **SCHUBERT Reisebegleitung**
- ✓ 3 x Übernachtung im guten 3-Sterne-Hotel in der Region Kitzbüheler Alpen/Inntal
- ✓ 3 x Frühstück

Hinweise: Eventuell weiter anfallende Eintrittsgelder sind nicht im Reisepreis enthalten. Die Infrastrukturabgabe ist vor Ort zu zahlen. Das Tagesprogramm kann in umgekehrter Reihenfolge stattfinden.

#### Hotel in den Kitzbüheler Alpen

- ✓ 3 x 3-Gänge-Abendessen im Hotel
- ✓ Besuch des Bauernmarktes in St. Johann
- ✓ Eintritt zum Almerlebnis auf der Müllneralm inkl. Schnapps und Musik
- ✓ Auf- und Abfahrt zur Müllneralm per Taxishuttle
- ✓ Kutschenfahrt
- ✓ Besuch in Kitzbühel
- ✓ Führung im Müllnerhof inkl. Verkostung
- ✓ 1 x 3-Gänge-Mittagessen im Gasthof Neuwirt
- ✓ Eintritt zum Musiknachmittag mit den Gletscherpiraten und einer Tiroler Trachtengruppe

Tage	Reisetermin	Preis p.P. im DZ	EZZ
4	27.06.–30.06.25	749 €	99 €

**Busroute D** (s. S. 28) **Bonuspunkte 2** Sie schützen **16 m<sup>2</sup> Klimawald** (s. S. 34)

**120,-** **Rabatt bei Zustieg am Terminal sichern!**  
Frühzahlerpreis bis 31.10.2024 und Zustieg am Terminal.

ab **579,-** € p.P./DZ

**BORDSERVICE  
INKLUSIVE**  
(alle Infos s. S. 24)



**NEUE  
MUSIKREISE**

Sie sparen **160,-** p.P.

bei Buchung bis 31.10.2024, sofortiger Zahlung  
des Reisepreises und Eigenreise zum Terminal.

*Johann-Strauß-Denkmal*

*Der Walzerkönig und oberster Schani der Wienerstadt, Johann Strauß Sohn, feiert 2025 seinen 200. Geburtstag. Schon zu Lebzeiten gefeiert wie ein Popstar, war Wien seine Bühne. Erleben Sie musikalische Festtage im ¾-Takt an der schönen blauen Donau!*

*Karlskirche*



*Staatsoper*



# Wiener Walzer

... Donauwalzer, Fledermaus und ganz viel Wiener Blut



Schloss Schönbrunn

### 1. Tag **Anreise nach Wien**

Ihre Reise beginnt in unserem Komfortreisebus nach Wien in Ihr gebuchtes Hotel. Hier werden Sie schon zum Abendessen erwartet.

### 2. Tag **Auf den Spuren der Strauß-Dynastie**

Auf den Spuren der Familie Strauss lernen Sie heute Wien kennen – der Wiener Musikverein, die Karlskirche, Staatsoper und die Wohnung, in der Johann Strauß „An der schönen blauen Donau“ komponierte sind nur einige Stationen auf dieser Musikreise. Natürlich darf auch das Schloss Schönbrunn, das Cafe Dem Mayer und die Strauss-Villa nicht fehlen. Anschließend können Sie selbst das Tanzbein schwingen – bei einem charmanten Walzertanzkurs lernen Sie den Walzer dort, wo er erfunden wurde. Heiter und lustig geht es im Wiener Wurstelprater weiter, dem größten und ältesten Vergnügungspark der Stadt wo schon zu Lebzeiten von Strauß Volksfeste stattfanden und wo man Sie abends zum Schnitzeessen lädt!

### 3. Tag **Alles Walzer!**

Nach einem reichhaltigen Frühstück geht es in die Wiener Innenstadt. Bei einem geführten Stadtspaziergang erfahren Sie viele Anekdoten und „Gschichtln“ von und über Wien. Natürlich darf auch ein Spaziergang im Stadtpark mit dem berühmten goldenen Denkmal nicht fehlen. Genießen Sie anschließend Freizeit zum Bummeln und Shoppen, bevor es zurück ins Hotel geht, um sich auf den Abend vorzubereiten. Im Gartenpalais Zögernitz, dessen prächtiger und klangvoller Ballsaal schon damals beliebter Treffpunkt der Wiener Gesellschaft war, erleben Sie die Geschichte der Strauss Dynastie in einer interaktiven Ausstellung, bevor sie zum Höhepunkt der Reise ein festliches Strauß-Konzert ge-

nießen. Zum Abschluss dieser glanzvollen Musikreise folgen Sie dem „Schantl“ zum Heurigen, denn Wein, Weib und Gesang waren sein liebster Zeitvertreib.

### 4. Tag **Abreise**

Nach dem Frühstück treten Sie mit vielen tollen Eindrücken die Heimreise an!



### „Vienna Sporthotel Wien“

Das „Vienna Sporthotel“ liegt in einer ruhigen Gegend im 3. Wiener Bezirk, nur eine 5-minütige U-Bahnfahrt von der Innenstadt entfernt. Freuen Sie sich auf einen Außenpool, Tennisplätze und einen Wellnessbereich. WLAN ist kostenfrei verfügbar. Die geräumigen und klimatisierten Zimmer verfügen über eine Minibar, einen Schreibtisch und einen Flachbild-Sat-TV mit kostenfreien Pay-TV-Kanälen. Das „Sporthotel“ verfügt auch über ein Restaurant mit internationaler und italienischer Küche sowie eine Bar in der Lobby. Bei schönem Wetter können Sie im Freien auf der Terrasse des Restaurants speisen.



Zimmerbeispiel



Pool

### Reiseleistungen

- ✓ **OHNE ANZAHLUNG** (s. S. 2) oder **40 € Frühzahlerabbatt** (bis 31.10.2024)
- ✓ **20 € Frühbucherrabatt** (bis 31.12.2024)
- ✓ Taxiservice von & zur Haustür
- ✓ kleines Begrüßungsfrühstück
- ✓ Reise im Komfortreisebus
- ✓ 1 Gepäckstück à 20 kg p.P.
- ✓ **gratis Bordverpflegung im Bus** (s. S. 24)
- ✓ **SCHUBERT Reisebegleitung**
- ✓ 3 x Übernachtung im 4-Sterne-Hotel „Vienna Sporthotel“ in Wien
- ✓ 3 x Frühstücksbuffet
- ✓ 1 x 3-Gänge-Abendessen im Hotel
- ✓ 1 x Schnitzeessen im Wiener Prater (3-Gänge)
- ✓ 1 x Heurigenabend inkl. 3-Gänge-Menü und 1 Glas Wein
- ✓ große Stadtrundfahrt „Auf den Spuren der Strauß-Dynastie“
- ✓ Außenbesichtigung von Schloss Schönbrunn
- ✓ Freizeit im Schlosspark Schönbrunn
- ✓ Walzertanzkurs + Walzerdiplom
- ✓ Besuch des Wiener Prater
- ✓ geführter Altstadtspaziergang
- ✓ Spaziergang im Wiener Stadtpark
- ✓ Eintritt in das „House of Strauss“
- ✓ 1 Glas Spumante
- ✓ Ticket für das exklusive Strauss-Konzert im Gartenpalais Zögernitz, PK 2
- ✓ Ortstaxe

Hinweise: Eventuell weiter anfallende Eintrittsgelder sind nicht im Reisepreis enthalten. Die Kurtaxe und Infrastrukturabgabe ist vor Ort zu bezahlen.

Tage	Reisetermin	Preis p.P. im DZ	EZZ
4	22.05.–25.05.25	<b>799 €</b>	<b>119 €</b>

**Busroute D** (s. S. 28)

**Bonuspunkte 2**

Sie schützen **16 m<sup>2</sup> Klimawald** (s. S. 34)

**120,-** **Rabatt bei Zustieg am Terminal sichern!**

Frühzahlerpreis bis 31.10.2024 und Zustieg am Terminal.

ab **639,-** € p.P./DZ

**BORDSERVICE  
INKLUSIVE**  
(alle Infos s. S. 24)

# Wörthersee



**ABSOLUTER RENNER**  
Riesiges Leistungspaket

**Sie sparen 180,-<sup>p.P.</sup>**

bei Buchung bis 31.10.2024, sofortiger Zahlung des Reisepreises und Eigenreise zum Terminal.

*Der Wörthersee ist nicht nur nach Quadratmetern der größte See Kärntens, er gilt auch als der „Promi“ und das „Postkartenmotiv“ unter den Seen! Der Wörthersee liegt auf einer Höhe von 450 Metern und bietet nicht nur Trinkwasserqualität und tiefblaues Wasser, sondern auch eine einzigartige Bergwelt mit Panoramablicken! Die südliche Lage im Dreiländereck Österreich, Italien und Slowenien sorgt für ein angenehmes, fast mediterranes Klima, einzigartiges Flair, internationales Ambiente und österreichische Gemütlichkeit. Eine Mischung, die einzigartig schöne Urlaubserlebnisse bietet!*





# Wörthersee & Kärntnerland

Mit Maria Wörth – Julische Alpen – Nockalmstraße – Klagenfurt

### 1. Tag **Anreise**

Wir fahren in unserem Komfortreisebus direkt zum wunderschönen Wörthersee ins Kärntnerland. Nach dem Zimmerbezug können Sie gern einen kleinen Spaziergang am Wörthersee machen oder Ihren Urlaubsort schon etwas erkunden. Am Abend erwartet Sie ein leckeres Abendessen in unserem Hotel am Wörthersee.

### 2. Tag **Ljubljana & Bled**

Heute starten wir zu einem Tagesausflug in die slowenische Hauptstadt. Ljubljana bewahrt sich die Freundlichkeit eines kleineren Ortes und ist voller malerischer und behaglicher Ecken. Sehenswert sind hier vor allem der Altstadtkern mit der mittelalterlichen Burg, prunkvolle Barockfassaden und malerische Brücken über den Fluss Ljubljanica. Nicht entgehen lassen sollten Sie sich den pittoresken Bauernmarkt direkt im Zentrum der Stadt. Auf dem Rückweg besuchen Sie die entzückende Stadt Bled am Bleder See, einem der idyllischsten Seen in den Alpen. Wer möchte, kann hier die herrliche Landschaft bei einem Kaffee und der weltbekannten Bleder-Cremeschnitte genießen.

### 3. Tag **Klagenfurt – Schifffahrt**

Am Morgen begeben wir uns auf eine exklusive Wörtherseerundfahrt. Wir fahren mit unserem Bus zunächst nach Velden. Es gibt viele schöne Orte auf dieser Welt, einer davon ist Velden am schönen Wörthersee. Promenade, Casino, Filmkulisse und natürlich das berühmte Schloss am Wörthersee – all das können Sie hier entdecken. Nach einem ausreichenden Aufenthalt erwartet Sie das Highlight des Tages, eine wunderbare Schifffahrt auf dem Wörthersee von Velden nach Maria Wörth. Von Bord Ihres Schiffes können Sie die berühmte Wallfahrtskirche, die sich auf einer Halbinsel am Südufer des Wörthersees erhebt, betrachten. Anschließend führt uns unsere Reise weiter nach Klagenfurt. Hier erwartet Sie eine interessante Stadtführung mit unserem örtlichen Reiseleiter. Danach haben Sie Freizeit für eigene Erkundungen. Wer möchte, kann auch gerne die Miniaturausstellung „Minimundus“ besichtigen.

### 4. Tag **Freizeit oder Friesach & Dom zu Gurk**

Dieser Urlaubstag steht Ihnen für eigene Erkundungen zur Verfügung. Wer möchte, den laden wir zu einem schönen Ausflug nach Friesach ein (gegen Aufpreis). Unsere Fahrt führt uns zunächst in die beeindruckende Altstadt von Friesach. Wie kaum eine andere Stadt zeigt sich Friesach noch heute in seiner mittelalterlichen Ursprünglichkeit. Die Befestigungsanlage, bestehend aus Stadtmauer und wasserführendem Stadtgraben; die Burganlagen, Kirchen und Klöster machen die Stadt zu einem Gesamtkunstwerk. Nach einer interessanten Stadtführung haben Sie genügend Zeit



Wörthersee

für eigene Erkundungen. Anschließend besuchen Sie den Dom zu Gurk mit seiner beeindruckenden Schatzkammer. Durch das Gurktal fahren Sie wieder zurück zum Hotel.

### 5. Tag **7-Seen-Rundfahrt**

Am Morgen beginnt die große Rundfahrt durch die wunderschöne Berg- und Seenlandschaft in Kärnten. Unter anderem werden wir heute den Ossiacher See, den Wörthersee, den Keutschacher See, den Millstätter See, den Ahrntaler See und den Brennsee kennen und lieben lernen. Lassen Sie sich überraschen!

### 6. Tag **Nockalmstraße**

Heute erwartet Sie eine unvergessliche Fahrt über die prächtige Nockalmstraße, eine der schönsten Aussichtstraßen der Alpen. Für jeden Naturliebhaber ist

diese Fahrt in die Nockberge ein bleibendes Erlebnis. Auf der gesamten Strecke bieten sich Ihnen traumhafte Ausblicke auf ein Gebiet von besonderem landschaftlichen Reiz. Von der Glockenhütte geht die Fahrt zur Schichtelscharte und Eisentalhöhe. Halten Sie Ihre Kamera bereit! Die Aussicht auf den Hauptkamm der Alpen und die Nockberge sind beliebte Fotomotive. Danach besichtigen Sie noch die kleinste Stadt Kärntens, Gmünd. Sehenswert ist neben der Altstadt die Burg Gmünd, die hoch über der Stadt thront.

### 7. Tag **Abreise**

Nach diesen erlebnisreichen Tagen treten wir heute die Heimreise an.

★★★★  
**Hotel am Wörthersee**

Reiseleistungen		Hotel am Wörthersee	
<ul style="list-style-type: none"> <li>✓ <b>OHNE ANZAHLUNG</b> (s. S. 2) oder 60 € Frühzahlerabbatt (bis 31.10.2024)</li> <li>✓ <b>30 € Frühbucherrabatt</b> (bis 31.12.2024)</li> <li>✓ Taxiservice von &amp; zur Haustür</li> <li>✓ kleines Begrüßungsfrühstück</li> <li>✓ Reise im Komfortreisebus</li> <li>✓ 1 Gepäckstück à 20 kg p.P.</li> <li>✓ <b>gratis Bordverpflegung im Bus</b> (s. S. 24)</li> <li>✓ <b>SCHUBERT Reisebegleitung</b></li> <li>✓ 6 x Übernachtung im 3-Sterne-Hotel „Hudelist“ oder im 4-Sterne „Flairhotel“ am Wörthersee</li> <li>✓ alle Zimmer verfügen über Bad oder DU/WC</li> <li>✓ 6 x Frühstücksbuffet</li> </ul>	<ul style="list-style-type: none"> <li>✓ 4 x Abendessen als Menü oder Buffet</li> <li>✓ 1 x Kärntner Bauernbuffet</li> <li>✓ Ausflug Ljubljana und Bled mit örtl. RL</li> <li>✓ Ausflug Wörtherseerundfahrt mit örtl. RL</li> <li>✓ Schifffahrt auf dem Wörthersee von Velden nach Maria Wörth</li> <li>✓ Stadtführung Klagenfurt mit örtl. RL</li> <li>✓ Ausflug 7-Seen-Rundfahrt mit örtl. RL</li> <li>✓ Ausflug Nockalmstraße mit örtl. RL</li> <li>✓ Mautgebühr Nockalmstraße</li> </ul> <p><b>Fakultativ:</b> Ausflug nach Friesach und zum Dom zu Gurk</p>		
Hinweis: Eventuell weiter anfallende Eintrittsgelder sind nicht im Reisepreis enthalten. Die Kurtaxe ist vor Ort zu bezahlen.			
Tage	Reisetermine	Preis p.P. im DZ	EZZ
7	23.04.–29.04.25	<b>1.219 €</b>	<b>149 €</b>
7	02.06.–08.06.25	<b>1.219 €</b>	<b>149 €</b>
7	08.09.–14.09.25	<b>1.219 €</b>	<b>149 €</b>
7	02.10.–08.10.25	<b>1.219 €</b>	<b>149 €</b>
7	16.10.–22.10.25	<b>1.219 €</b>	<b>149 €</b>
Ausflug nach Friesach			<b>79 €</b>
Busroute D (s. S. 28)		Bonuspunkte 5	🌳 Sie schützen 28 m <sup>2</sup> Klimawald (s. S. 34)
120,-		Rabatt bei Zustieg am Terminal sichern!	ab 1.039,-
Frühzahlerpreis bis 31.10.2024 und Zustieg am Terminal:			€ p.P./DZ

**BORDSERVICE  
INKLUSIVE**  
(alle Infos s. S. 24)

# Maria Alm

**BELIEBTE REISE**  
zum TOP Preis

Sie sparen **170** p.P.

bei Buchung bis 31.10.2024, sofortiger Zahlung  
des Reisepreises und Eigenreise zum Terminal.

*Maria Alm, ein beschauliches Alpendorf, liegt vor den Kulissen des Steinernen Meeres. Hier finden Sie ursprüngliche Natur und Erholung. Genießen Sie das urige Flair und eine atemberaubende Landschaft. Ein echter Geheimtipp für einen unvergesslichen Urlaub, den auch Sie kennenlernen sollen!*

*Wilder Kaiser*



*Zell am See*



*Königssee*



# Frühling & Herbst in Maria Alm

... am Steinernen Meer



### 1. Tag Anreise

Wie gewohnt, fahren Sie heute im modernen Komfortreisebus auf direktem Weg ins Salzburger Land, in das beschauliche Alpendorf Maria Alm. Hier werden Sie von unserer Gastgeberin Karin herzlich begrüßt.

### 2. Tag Kitzbüheler Alpenrundfahrt

Zu sehen und zu bestaunen gibt es viel in den Kitzbüheler Alpen. Angefangen von den Tiroler Dörfern mit ihren prachtvollen Dorfkirchen und dem ureigenen Charme, über grüne Wiesen, rauschende Gebirgsbäche und unberührte Flecken Natur. Unsere Rundfahrt führt Sie zunächst über St. Johann und Oberndorf. Hier präsentiert sich die Landschaft wie aus dem Bilderbuch: Von allen Ecken aus im Leukental thront der Wilde Kaiser. Über die Pass Thurn Straße erreichen Sie Mittersill. Hier laden wir Sie zu einem Rundgang durch die acht Erlebnisstationen in den Nationalparkwelten in Mittersill ein, dem größten Nationalparkzentrum Österreichs.

### 3. Tag Königssee

Nach einem gemütlichen Frühstück fahren Sie heute an den schönen Königssee. Erleben Sie das weltberühmte Echo vom Königssee, das der Schiffsführer mit seiner Trompete in die legendäre Watzmann Ostwand schmettert. Die Fahrt bis zur Halbinsel St. Bartholomä dauert ungefähr eine halbe Stunde. Neben der dem heiligen Bartholomäus gewidmeten barocken Wallfahrtskirche – mit ihren berühmten weinroten Zwiebeltürmen eines der weltweit meistfotografierten Motive – lockt ein Abstecher ins königliche Jagdschloss oder zum Fischer vom Königssee. Anschließend haben Sie genügend Freizeit, um am See entlang zu schlendern oder einen Kaffee in der Sonne zu genießen.

### 4. Tag Zell am See

Nach dem Frühstück laden wir Sie zu einem erholsamen Ausflug nach Zell am See ein. Die idyllische

Bergstadt liegt inmitten der Mittelpinzgauer Senke an der 2.000 Meter hohen Schmittenhöhe. Hier haben Sie genügend Zeit, um durch die schönen Straßen zu flanieren und den herrlichen Ort zu genießen. Am Nachmittag fahren Sie dann wieder zurück in unser schönes Hotel.

### 5. Tag Heimreise

Heute geht unsere entspannte Reise zu Ende. Nach dem Frühstück verabschieden Sie sich von Maria Alm und unserer Wirtin und werden gern an die erlebnisreichen Tage zurückdenken.

★★★★+

### Hotel „Alpenhof“

Zentral gelegen im idyllischen Ferienort Maria Alm befindet sich das mit viel Liebe zum Detail geführte Hotel. Die stilvoll, mit viel Holz eingerichteten Zimmer strahlen ein gemütliches Ambiente aus und verfügen über Bad oder DU/ WC, Sat-TV, Telefon, Safe, Föhn und einen schönen Balkon. Weiterhin verfügt das Hotel über ein Café, eine Lounge mit offenem Kamin, Rezeption und Bar. Lassen Sie einen perfekten Urlaubstag in der neuen Wellness-Oase ausklingen. Dampfbad, Sauna, Whirlwanne, Solarium und Massagen laden zum Entspannen ein! Spezialität des Hauses sind Themenabende, die mit Liebe und immer wieder neuen Ideen die Gäste begeistern!



Zimmerbeispiel



Hotel „Alpenhof“

### Reiseleistungen

- ✓ OHNE ANZAHLUNG (s. S. 2) oder 50 € Frühzahlerrabatt (bis 31.10.2024)
- ✓ 25 € Frühbucherrabatt (bis 31.12.2024)
- ✓ Taxiservice von & zur Haustür
- ✓ kleines Begrüßungsfrühstück
- ✓ Reise im Komfortreisebus
- ✓ 1 Gepäckstück à 20 kg p.P.
- ✓ gratis Bordverpflegung im Bus (s. S. 24)
- ✓ SCHUBERT Reisebegleitung
- ✓ 4 x Übernachtung im sehr guten 3-Sterne plus Hotel „Alpenhof“ in Maria Alm
- ✓ 1 x Begrüßungsgetränk
- ✓ 4 x Frühstücksbuffet
- ✓ 4 x Abendessen als Menü oder Buffet
- ✓ Ausflug Kitzbüheler Alpen mit örtlicher Reiseleitung
- ✓ Ausflug zum Königssee mit Schifffahrt
- ✓ Ausflug nach Zell am See
- ✓ kostenfreie Nutzung des hoteleigenen Wellnessbereiches
- ✓ Hochkönig-Card

Hinweise: Eventuell weiter anfallende Eintrittsgelder sind nicht im Reisepreis enthalten. Die Kurtaxe und Infrastrukturabgabe ist vor Ort zu bezahlen.

Tag	Reisetermine	Preis p.P. im DZ	EZZ
5	23.03.–27.03.25	799 €	119 €
5	18.10.–22.10.25	799 €	119 €

Busroute D (s. S. 28)

Bonuspunkte 3

Sie schützen 20 m<sup>2</sup> Klimawald (s. S. 34)

**120,-** Rabatt bei Zustieg am Terminal sichern!  
Frühzahlerpreis bis 31.10.2024 und Zustieg am Terminal:

ab **629,-** € p.P./DZ

**BORDSERVICE  
INKLUSIVE**  
(alle Infos s. S. 24)

# Kaiserbachtal



**ERSTKLASSIGES HOTEL**  
in familiärer Atmosphäre

Sie sparen **180,-** p.P.

bei Buchung bis 31.10.2024, sofortiger Zahlung des Reisepreises und Eigenreise zum Terminal.



© Schubert Touristik/A. Harnisch

*Wenn Sie schon frühmorgens durch den Bergwald wandern, Sie den Sonnenaufgang in den Bergen erleben, wenn eine einladende Hütte hinter den jungen Lärchen auftaucht, wenn Sie der Hüttenwirt mit einem fröhlichen „Griaß di“ begrüßt und Ihnen frische Milch kredenzt ... dann, ja dann erleben Sie den Almsommer in der Region Hochkönig.*

### **Ihr Urlaubsort**

Maria Alm ist ein idyllischer Ferienort für jedermann. Eingebettet in die imposanten Berge des Steinernen Meeres, des Hochkönigs und der Hohen Tauern liegt Maria Alm mit den beiden Bergdörfern Hintermoos und Hinterthal. Es ist ein Dorf aus der guten alten Zeit, mit viel Charme und einem bilderbuchähnlichem Charakter. Viele Gebäude sind über die Jahre erhalten geblieben, wie etwa die Wallfahrtskirche mit einem der höchsten Kirchtürme im Salzburger Land, der Almerwirt aus dem Jahr 1530 sowie das Vorderjetzbachgut aus dem 14. Jahrhundert.

### **Freizeitmöglichkeiten**

Hinauf in sonnige Höhen, durchatmen und genießen. Um die Gemeinde Maria Alm finden Sie ein gepflegtes und perfekt beschildertes Netz an Wanderwegen für alle Geschmäcker. Ein besonderes Erlebnis bietet der Königsweg, der majestätische Weitwanderweg mit einer Länge von 73 Kilometern. Die Region Hochkönig eignet sich außerdem hervorragend zum Fahrradfahren und hat für jeden Bike-Geschmack eine tolle Auswahl an gut markierten Strecken mit unterschiedlichen Schwierigkeitsgraden zu bieten. Nach der Anstrengung können Sie sich a g'schmackige Jause auf den uralten, gemütlichen Almhütten der Region gönnen. Genießen Sie warme Sommertage in einem der Schwimmbäder oder lassen Sie sich die duftende Almluft bei einer flotten Abfahrt mit der Sommerrodelbahn um die Nase wehen. Üben Sie Ihre Geschicklichkeit beim Minigolf, verbessern Sie Ihr Handicap im Golf oder spielen Sie mit Ihrem Partner Tennis.

# Traumhafter Alpensommer in *Maria Alm*

Am Hochkönig – im Herzen des Salzburger Landes



Hotel „Alpenhof“



Es begrüßt Sie Ihre Gastgeberin Karin Eder

## „Hochkönig-Card“

Erleben Sie eine unvergessliche Reise. Fühlen Sie sich eins mit der Natur, dem Land und seinen Leut'. Gestalten Sie aus den vielen einzelnen Vorteilen der Hochkönig-Card Ihren persönlichen Urlaubsgipfel!

- ✓ **Freie Nutzung:**
  - aller in Betrieb befindlichen Bergbahnen in Maria Alm, Dienten und Mühlbach
  - des Wanderbusses der Region Hochkönig
- ✓ Eine Freifahrt mit dem Lift und der Sommerrodelbahn am Biberg
- ✓ 1 geführte E-Bike Tour GRATIS laut Wochenprogramm
- ✓ **Freier Eintritt:**
  - in die Freibäder in Maria Alm und Mühlbach
  - ins Nationalparkmuseum Hohe Tauern in Mittersil
- ✓ Rabatte bei Ausflugszielen im gesamten Salzburger Land

## Ihr Urlaubshotel

### Lage

Zentral gelegen im idyllischen Ferienort Maria Alm befindet sich das, mit viel Liebe zum Detail geführte Hotel. Geprägt wird das Haus durch die herzliche und familiäre Atmosphäre, die den Gästen das Gefühl vermittelt, nach Hause gekommen zu sein.

### Hotelausstattung

Das Hotel verfügt über ein Café, eine Lounge mit offenem Kamin, Lift, Rezeption und Bar. Lassen Sie einen perfekten Urlaubstag in der neuen Wellness-Oase ausklingen. Dampfbad, Sauna, Whirlwanne, Solarium und Massagen laden zum Entspannen ein!

### Zimmer

Die stillvoll, mit viel Holz eingerichteten Zimmer strahlen ein gemütliches Ambiente aus und verfügen über Bad oder DU/WC, Sat-TV, Telefon, Safe, Föhn und einen schönen Balkon.

★★★★+

## Hotel „Alpenhof“

### Verpflegung

Familie Eder verwöhnt Sie mit einem reichhaltigen Frühstücksbuffet. Am Abend werden Ihnen verschiedene Themenabende, die mit Liebe und immer wieder neuen Ideen die Gäste begeistern, geboten!



Zimmerbeispiel

## Reiseleistungen

- ✓ **OHNE ANZAHLUNG** (s. S. 2) oder 60 € Frühzahlerabbatt (bis 31.10.2024)
- ✓ 30 € Frühbucherrabatt (bis 31.12.2024)
- ✓ Taxiservice von & zur Haustür
- ✓ kleines Begrüßungsfrühstück
- ✓ Reise im Komfortreisebus
- ✓ 1 Gepäckstück à 20 kg p.P.
- ✓ **gratis Bordverpflegung im Bus** (s. S. 24)
- ✓ **SCHUBERT Reisebegleitung**
- ✓ 7 × Übernachtung im 3-Sterne plus Hotel „Alpenhof“ in Maria Alm
- ✓ 1 × Begrüßungsgetränk
- ✓ 7 × Frühstücksbuffet
- ✓ 5 × Abendessen als Menü oder Buffet
- ✓ 2 × Abendessen als Themenabend mit Überraschungsprogramm
- ✓ Hochkönig-Card mit Vergünstigungen
- ✓ kostenfreie Nutzung des hoteleigenen Wellnessbereichs

Hinweise: Eventuell weiter anfallende Eintrittsgelder sind nicht im Reisepreis enthalten. Die Kurtaxe ist vor Ort zu bezahlen.

## Zubuchbare Tagesausflüge

Jetzt haben Sie die Möglichkeit, im Vorfeld alle Ausflüge zu Ihrer Urlaubsreise dazu zu buchen. Ausführliche Erläuterungen zu diesen Ausflügen finden Sie auf der nächsten Seite. Hier ist das komplette Ausflugspaket bereits programmiert und Sie können sich davon inspirieren lassen.	Ausflug Salzkammergut	60 €
	Ausflug Kaiserbachtal	60 €
	Ausflug Pinzgau	50 €
	Ausflug zur „Steinplatte“	80 €
	Tagesausflug „Fahrt ins Blaue“	50 €

Tage	Reisetermine	Preis p.P. im DZ	EZZ
8	24.05.–31.05.25	1.099 €	189 €
8	13.06.–20.06.25	1.099 €	189 €
8	05.07.–12.07.25	1.099 €	189 €
8	23.07.–30.07.25	1.099 €	189 €
8	07.08.–14.08.25	1.099 €	189 €

**Busroute D** (s. S. 28) **Bonuspunkte 4** Sie schützen **32 m<sup>2</sup> Klimawald** (s. S. 34)

**120,-** *Rabatt bei Zustieg am Terminal sichern!*  
Frühzahlerpreis bis 31.10.2024 und Zustieg am Terminal.

ab **919,-** € p.P./DZ

**BORDSERVICE  
INKLUSIVE**  
(alle Infos s. S. 24)



**NEUES PROGRAMM**  
inklusive Hochkönig-Card

**Sie sparen 180,-** p.P.

bei Buchung bis 31.10.2024, sofortiger Zahlung des Reisepreises und Eigenanreise zum Terminal.

*Maria Alm, ein beschauliches Alpendorf, liegt vor den Kulissen des Steinernen Meeres. Hier finden Sie ursprüngliche Natur und Erholung. Hier kann man riges Flair und eine atemberaubende Landschaft genießen. Ein echter Geheimtipp für einen unvergesslichen Urlaub, den auch Sie kennenlernen sollen!*

*Wilder Kaiser*

*Hochkönig*

*Filzmoos*



# Erholungsreiche Tage in Maria Alm

Mit Filzmoos, Pinzgau und Reit im Winkel



★★★★  
Hotel „Alpenhof“



### 1. Tag **Anreise nach Maria Alm**

Sie fahren in unserem modernen Komfortreisebus auf direktem Weg nach Maria Alm am Steinernen Meer im Salzburger Land. Genießen Sie während der Anreise unseren Bordservice. In Maria Alm werden Sie von unserer Gastgeberin Karin Eder mit einem Begrüßungsgetränk empfangen.

### 2. Tag **Salzkammergut mit Filzmoos**

Unser heutiger Ausflugstag führt Sie ins Salzkammergut. Besichtigen Sie die berühmte Wallfahrtskirche in Filzmoos. Weiter geht es zu einer wunderschönen Alm, der Oberhofalm. Bei einem gemütlichen Spaziergang entdecken Sie den Almsee, einen Geheimtipp in der Region Filzmoos. Anschließend Rückfahrt ins Hotel.

### 3. Tag **Kaiserbachtal**

Nach einem wunderbaren Frühstück im Hotel fahren Sie heute in die Region Wilder Kaiser. Nach einer Brotzeit beim „Wilden Käser“ geht es weiter zu einer typischen Alm im Kaiserbachtal. Am Nachmittag erwartet Sie unsere Wirtin mit einer kulinarischen Überraschung.

### 4. Tag **Pinzgau – Nationalparkzentrum Hohe Tauern**

Unsere Fahrt führt uns an diesem Tag über Zell am See ins Pinzgau. Entdecken Sie herrliche Landschaft und genießen Sie die beeindruckende Bergwelt der Hohen Tauern. Unser nächster Halt führt uns ins Nationalparkzentrum Hohe Tauern in Mittersill. Die Rückfahrt ins Hotel erfolgt über Kitzbühel, St. Johann in Tirol und Hochfilzen.

### 5. Tag **„Rund um die Steinplatte“ mit Reit im Winkel**

Der Tag steht im Zeichen der Erkundung der Grenzregion Österreich - Deutschland. Entdecken Sie die bekannte und berühmte Region rund um die „Steinplatte“ und genießen Sie bei schönem Wetter auf dem Gipfel das beeindruckende Panorama. Der weltbekannte Ort Reit im Winkel ist ein weiteres Ziel am heutigen Tag. Dort können Sie in Ihrer Freizeit den Ort erkunden und gemütlich bei einem Kaffee das Flair des Dörfchens auf sich wirken lassen.

### 6. Tag **Fahrt ins Blaue**

Lassen Sie sich bei der immer beliebten „Blaufahrt“ überraschen. Sie werden eine weitere traumhafte Region im Salzburger Land entdecken. Es erwartet Sie ein abwechslungsreicher und unterhaltsamer Tag.

### 7. Tag **Freizeit**

Dieser Tag steht Ihnen zur freien Verfügung. Nutzen Sie die zahlreichen Angebote Ihrer Hochkönig - Karte für die umliegenden Seilbahnen (mit Ihrer inkl. Hochkönigkarte kostenlos), Sie können den Ort Maria Alm erkunden oder fahren (ebenfalls kostenlos) mit dem Linienbus nach Saalfelden zum Shoppen.

### 8. Tag **Heimreise**

Vollgepackt mit faszinierenden Eindrücken im Gepäck verlassen wir nach dem Frühstück unseren Urlaubsort Maria Alm und treten die Heimreise an.

### Ihr Urlaubshotel

Zentral gelegen im idyllischen Ferienort Maria Alm befindet sich das mit viel Liebe zum Detail geführte Hotel. Die stilvoll, mit viel Holz eingerichteten Zimmer strahlen ein gemütliches Ambiente aus und verfügen über Bad oder DU/WC, Sat-TV, Telefon, Safe, Föhn und einen schönen Balkon. Weiterhin verfügt das Hotel über ein Café, eine Lounge mit offenem Kamin, Rezeption und Bar. Lassen Sie einen perfekten Urlaubstag in der neuen Wellness-Oase ausklingen. Dampfbad, Sauna, Whirlwanne, Solarium und Massagen laden zum Entspannen ein! Spezialität des Hauses sind Themenabende, die mit Liebe und immer wieder neuen Ideen die Gäste begeistern!

### Reiseleistungen

- ✓ **OHNE ANZAHLUNG** (s. S. 2) oder 60 € Frühzahlerabbatt (bis 31.10.2024)
- ✓ 30 € Frühbucherrabatt (bis 31.12.2024)
- ✓ Taxiservice von & zur Haustür
- ✓ kleines Begrüßungsfrühstück
- ✓ Reise im Komfortreisebus
- ✓ 1 Gepäckstück à 20 kg p.P.
- ✓ **gratis Bordverpflegung im Bus** (s. S. 24)
- ✓ **SCHUBERT Reisebegleitung**
- ✓ 7 × Übernachtung im sehr guten 3-Sterne plus Hotel „Alpenhof“ in Maria Alm
- ✓ 7 × Frühstücksbuffet
- ✓ 5 × Abendessen als Menü oder Buffet
- ✓ 2 × Abendessen als Themenabend mit Überraschungsprogramm
- ✓ Verschiedene Motto-Abende und Feste – lassen Sie sich von der Kreativität unserer Wirtin überraschen
- ✓ 1 × Begrüßungsgetränk
- ✓ Ausflug ins Salzkammergut mit Filzmoos mit örtlicher Reiseleitung
- ✓ Ausflug ins Kaiserbachtal mit örtlicher Reiseleitung
- ✓ 1 × Brettljause beim „Wilden Käserer“
- ✓ Ausflug ins Pinzgau
- ✓ Besuch Nationalparkzentrum Hohe Tauern inkl. Eintritt
- ✓ Besuch Auracher Wildpark inkl. Eintritt
- ✓ Ausflug „Rund um die Steinplatte“ mit Reit im Winkel mit örtlicher Reiseleitung
- ✓ Berg- und Talfahrt zur Steinplatte
- ✓ Ausflug ins Blaue
- ✓ Freizeittag
- ✓ kostenfreie Nutzung des hoteleigenen Wellnessbereiches
- ✓ Hochkönig-Card

Hinweise: Eventuell weiter anfallende Eintrittsgelder sind nicht im Reisepreis enthalten. Die Kurtaxe ist vor Ort zu bezahlen.

Tag	Reisetermine	Preis p.P. im DZ	EZZ
8	24.05.–31.05.25	1.379 €	189 €
8	13.06.–20.06.25	1.379 €	189 €
8	05.07.–12.07.25	1.379 €	189 €
8	23.07.–30.07.25	1.379 €	189 €
8	07.08.–14.08.25	1.379 €	189 €

**Busroute D** (s. S. 28) **Bonuspunkte 6** Sie schützen **32 m<sup>2</sup> Klimawald** (s. S. 34)

**120,-** **Rabatt bei Zustieg am Terminal sichern!** **ab 1.199,-** € p.P./DZ  
Frühzahlerpreis bis 31.10.2024 und Zustieg am Terminal.

**BORDSERVICE  
INKLUSIVE**  
(alle Infos s. S. 24)



**BELIEBTE REISE**  
in ein TOP Hotel

**Sie sparen 180,-<sup>p.P.</sup>**

bei Buchung bis 31.10.2024, sofortiger Zahlung des Reisepreises und Eigenreise zum Terminal.

*Inmitten des imposanten Bergpanoramas der Hohen Tauern im Salzburger Land, liegt das Gasteinertal und Ihr Urlaubsort Bad Hofgastein. Kommen Sie mit uns zum Entspannen, Genießen und Wandern in eine überwältigende Berglandschaft. Erleben Sie Ihr eigenes Bergerlebnis und lassen Sie sich von einem abwechslungsreichen Musik- und Kulturprogramm verwöhnen.*

#### **Ihr Urlaubsort**

Hier können Sie die Natur von Ihrer schönsten Seite erleben. Bad Hofgastein ist der historische Mittelpunkt des Gasteinertals, an der sonnigsten und breitesten Stelle des Tales gelegen. Das Zentrum wird umgeben von der Fußgängerzone, schönen Geschäften, Hotels und Restaurants sowie vom großen Kurpark.

#### **Freizeitmöglichkeiten**

Verbringen Sie Ihren Urlaub vor einer fantastischen Bergkulisse! Bad Hofgastein bietet Ihnen unendli-

che Möglichkeiten für herrliche Wanderungen in die Gasteiner Bergwelt. Das Angebot der über 90 Kilometer langen Wanderwege reicht von der leichten Hüttenwanderung bis zur Hochgebirgstour. Geführte Wanderungen und Bergtouren führen Sie hinauf zu den Almen und Gipfeln der Gasteiner Bergwelt rund um den Nationalpark Hohen Tauern. Erobern Sie die Dächer der Alpen! Die Bergstationen der Seilbahnen Schlossalm, Stubnerkogel und Graukogel eröffnen atemberaubende Ausblicke auf Österreichs höchste Berggipfel und Gletscher, auf bunte Alpenwiesen, imposante Felsen und erfrischende Wasserfälle.

#### **Alpentherme**

Eine völlig neue Dimension von Entspannung, Regeneration und Freizeitvergnügen erwartet Sie in der Alpentherme in Bad Hofgastein. Sechs Erlebnis- und Gesundheitswelten auf 32.000 m<sup>2</sup>, Saunawelt mit Bergsee, Ruhe- und Wellnessoasen, Multimedia Erleb-

nisdom, tolle Wasserrutschen und Geysire. Das Gasteiner Thermalwasser ist schwach mineralisiert und enthält das natürliche Edelgas Radon. Es wird über die Atmung und die Haut aufgenommen, entfaltet seine gesundheitsfördernde Wirkung und wird binnen weniger Stunden wieder vollständig abgebaut.

#### **Gastein Card**

Mit der Gastein Card halten Sie den Schlüssel zu mehr Erlebnis, Spaß und Unterhaltung für Ihren Urlaub in Gastein in der Hand. Unzählige Angebote stehen Ihnen mit der Karte kostenlos zur Verfügung. Die Angebote führen über Themenwanderungen oder Radtouren, Kurkonzerte oder Natur-, Sport- und Spaßerlebnissen sowie Wellness- und Gesundheitseinrichtungen. Ergreifen Sie vor allem auch die günstige Möglichkeit das gut ausgebaute öffentliche Verkehrsnetz des gesamten Gasteinertals zu nutzen! Ihre Gastein Card erhalten Sie am Anreisetag direkt in Ihrem Hotel.



# Traumhafte Tage in Bad Hofgastein

Herrlich „wanderbares Gasteinertal“

## Ihr Urlaubshotel

### Lage

Ihr Urlaubshotel „Alte Post“ liegt in der kleinen Gemeinde Bad Hofgastein im Herzen des Gasteinertals. Es befindet sich im Zentrum des Kurortes in unmittelbarer Nähe laden Geschäfte, Cafés und Restaurants zum Schlendern ein. Auch die Alpentherme und der Kurpark sind nur wenige Minuten vom Hotel entfernt.

### Ausstattung

Das Hotel „Alte Post“ verfügt über Komfortzimmer, Rezeption, Lift, Restaurant, Bar und Lounge sowie einen traumhaften Wellnessbereich, in dem Sie nach einer erlebnisreichen Wanderung wunderbar entspannen können.

### Verpflegung

Nehmen Sie Platz und lassen Sie sich von einer wahren Gaumenfreude verzaubern. Im hoteleige-



Zimmerbeispiel

nen Restaurant im modern alpinen Ambiente werden Ihnen internationale Gerichte, österreichische Küche sowie gesunde Gerichte für Ernährungsbesusste serviert.

### Zimmer

Die Zimmer des 4-Sterne-Hotels zeigen sich im modernen, alpinen Design. Alle Zimmer sind mit einem Bad mit Badewanne oder Dusche, TV, Minibar, Safe, Telefon und teilweise mit Balkon ausgestattet.

### Wellness

Die Saunalandschaft des Hotels ist der beste Ort, um zu entspannen. Nach einem Besuch im Dampfbad und in der finnischen Sauna (täglich 15-19 Uhr, 90 Grad) werden Sie sich wie neu geboren fühlen. Nach dem heißen Erlebnis geht es direkt ins warme Nass des Whirl- & Outdoor-Thermalpools. Nutzen Sie den komfortablen Indoor-Einstieg zum Erreichen des ganzjährig betriebenen Outdoor-Thermalpools, der mit seiner angenehmen Temperatur von 30 Grad zum Verweilen einlädt.



## Hotel „Alte Post“

### Besonderheiten

Im günstigen Reisepreis ist neben vielen anderen Leistungen auch die Gastein-Card bereits enthalten, die Ihnen viel Geld bei der individuellen Urlaubsgestaltung spart.



Hotel „Alte Post“

## Reiseleistungen

- ✓ **OHNE ANZAHLUNG** (s. S. 2) oder 60 € Frühzahlerabbatt (bis 31.10.2024)
- ✓ 30 € Frühbucherrabatt (bis 31.12.2024)
- ✓ Taxiservice von & zur Haustür
- ✓ kleines Begrüßungsfrühstück
- ✓ Reise im Komfortreisebus
- ✓ 1 Gepäckstück à 20 kg p.P.
- ✓ gratis Bordverpflegung im Bus (s. S. 24)
- ✓ **SCHUBERT Reisebegleitung**
- ✓ 5 x Übernachtung im TOP 4-Sterne-Hotel „Alte Post“ in Bad Hofgastein
- ✓ 5 x Frühstücksbuffet
- ✓ 5 x Abendessen als 4-Gänge-Menü
- ✓ freie Nutzung des „Edelweiss Spa Gastein“ mit Dampfbad, Sauna und Whirl- & Outdoor-Thermalpool
- ✓ kostenfreie Nutzung Spa Tasche mit Bademantel, Slipper und Badetuch
- ✓ kostenfreie Nutzung des Fitnessraums
- ✓ Gasteincard (über 60 Angebote teilweise kostenfrei oder zu ermäßigten Preisen)

**Hinweise:** Eventuell weiter anfallende Eintrittsgelder sind nicht im Reisepreis enthalten. Die Kurtaxe ist vor Ort zu bezahlen.

## Zubuchbare Tagesausflüge

Jetzt haben Sie die Möglichkeit, im Vorfeld alle Ausflüge zu Ihrer Urlaubsreise dazu zu buchen. Ausführliche Erläuterungen zu diesen Ausflügen finden Sie auf der nächsten Seite. Hier ist das komplette Ausflugspaket bereits Programm und Sie können sich davon inspirieren lassen.	Ausflug Hochkönig-Zell am See	<b>59 €</b>	
	Ausflug Salzburg & Schloss Hellbrunn	<b>74 €</b>	
	Ausflug Großglockner Hochalpenstraße	<b>69 €</b>	
	Ausflug Filzmoos & Jägersee	<b>59 €</b>	
Tag	Reisetermine	Preis p.P. im DZ	EZZ
6	09.06.–14.06.25	<b>799 €</b>	<b>149 €</b>
6	03.08.–08.08.25	<b>849 €</b>	<b>149 €</b>

**Busroute D** (s. S. 28)

Bonuspunkte 3

Sie schützen 24 m<sup>2</sup> Klimawald (s. S. 34)

**120,-** Rabatt bei Zustieg am Terminal sichern!

Frühzahlerpreis bis 31.10.2024 und Zustieg am Terminal.

ab **619,-** € p.P./DZ

## „Gastein-Card“

Mit der „Gastein-Card“ steht Ihnen im Gasteinertal eine attraktive Mehrwertkarte zur Verfügung. Ob Thermenbesuch, Wellness oder Bädernutzung, Fahrten mit den Bergbahnen, Sport, Casinobesuch, öffentliche Verkehrsmittel – in Gastein wird Ihnen einfach mehr für Ihr Geld geboten!

- ✓ **Ermäßigter Eintritt:**
  - Alpentherme Gastein
  - Felsentherme Gastein
  - Thermalvitalstation Kurhaus
  - Burg Klammstein
- ✓ **Kostenfrei:**
  - geführte Wanderungen
  - Kurkonzerte heimischer Musikkapellen
  - geschichtliche Rundgänge
  - Nutzung der Citybusse in Bad Hofgastein
- ✓ **Ermäßiggt:**
  - Golfkurse
  - Reiten auf dem Islandpferdehof
  - geführte Kräuterwanderungen
- ✓ stark ermäßigte Nutzung aller Linienbusse innerhalb Gasteins
- ✓ Ermäßigungen auf Berg- und Talfahrten

**BORDSERVICE  
INKLUSIVE**  
(alle Infos s. S. 24)



**TOP HOTEL – TOP PREIS**  
Riesiges Leistungspaket

Sie sparen **180,-** p.P.

bei Buchung bis 31.10.2024, sofortiger Zahlung  
des Reisepreises und Eigenanreise zum Terminal.

*Bad Hofgastein gilt zu Recht als eines der schönsten Ziele im Salzburger Land. Herrliche Landschaften und ebene Wege laden zum Spazieren gehen ein. Thermalwannenbäder oder der Besuch des Gasteiner Heilstollens sind zu empfehlen – und natürlich ein Aufenthalt in der neuen „Alpentherme“. Unser interessantes Ausflugsangebot setzt Ihrem Urlaub die Krone auf.*

*Zell am See*

*Salzburg*

*Großglockner*



# Sommertraum im Gasteinertal

## Auf der beeindruckenden Großglockner Hochalpenstraße

### 1. Tag **Anreise nach Bad Hofgastein**

Heute Morgen starten wir zu einer bezaubernden Rundreise nach Österreich. Unsere Anreise führt uns auf direktem Weg in das schöne Gasteinertal. Wir beziehen unsere Zimmer im Hotel „Das Alpenhaus“ mitten im Zentrum der Kurstadt Bad Hofgastein. Anschließend wartet ein leckeres Abendessen auf uns.

### 2. Tag **Hochkönig – Zell am See**

Gestärkt vom Frühstück unternehmen wir heute eine ganztägige Alpenrundfahrt. Unser Reiseleiter zeigt Ihnen die landschaftlichen Schönheiten des Hochköniggebietes. Weiter geht's zum Wallfahrtsort Maria Alm, ein Bilderbuchdorf am Fuße des Steinernen Meeres. Nach einem Spaziergang zur Kirche mit dem höchsten Turm des Salzburger Landes, reisen wir nach Zell am See. Hier haben Sie Freizeit zu einem Bummel in der Stadt oder entlang des Sees. Anschließend fahren wir durch die herrliche Alpenlandschaft ins Gasteinertal zurück.

### 3. Tag **Salzburg**

Bei einem Aufenthalt im Salzburger Land darf natürlich ein Besuch in die Mozartstadt Salzburg nicht fehlen. Sie entdecken die Altstadt mit ihren vielen Sehenswürdigkeiten im Rahmen eines geführten Rundganges. Anschließend bleibt Ihnen noch Zeit zum Bummeln oder Sie genießen in einem der gemütlichen Kaffeehäuser ein Stück der berühmten Sachertorte. Am Nachmittag besuchen wir das Lustschloss Hellbrunn mit seinem weitläufigen Park und seinen weltweit einzigartigen Wasserspielen.

### 4. Tag **Großglockner-Hochalpenstraße**

Freuen Sie sich auf ein unvergessliches Erlebnis! Sie unternehmen heute eine Traumfahrt auf Europas bekanntester Panoramastraße. Die berühmteste Alpenstraße führt Sie ins Herz des Nationalparks Hohe Tauern, zum höchsten Berg Österreichs, dem Großglockner (3.798 Meter) und seinem Gletscher, der Pasterze. Sie durchqueren dabei eine einzigartige Gebirgswelt mit blühenden Almwiesen, duftenden Bergwäldern, mächtigen Felsen und ewigem Eis bis zum Fuße des Großglockners, der Kaiser-Franz-Josefs-Höhe!

### 5. Tag **Filzmoos und Jägersee**

Nach dem Frühstück unternehmen wir heute einen herrlichen Ausflug in der Region. Zunächst besuchen Sie die beschauliche Gemeinde Filzmoos am Fuße des bekannten Dachsteins. Filzmoos ist ein Ort mit reichlicher Tradition und zahlreichen sehenswerten Plätzen sowie wunderschöner, malerischer Landschaft. Einen Besuch wert ist die berühmte Wallfahrtskirche mit ihren schönen Gnadenbildern und Statuen. Anschließend fahren wir zum schönsten See der Region, dem romantischen, tiefgrünen Jägersee. Hier können Sie die traumhafte Natur bei einem Spaziergang rund um

den See erleben oder bei einer Kaffeepause den wunderschönen Blick über den See auf sich wirken lassen.

### 6. Tag **Heimreise**

Nach dem Frühstücksbuffet heißt es leider schon wieder Abschied nehmen. Gut erholt und mit vielen neuen Eindrücken aus dem Salzburger Land treten wir die Heimreise an.



Restaurant



Hotel „Alte Post“

### Ihr Urlaubshotel

Im Hotel „Alte Post“ erwarten Sie ein erneuertes, modernes und komfortabel-gemütliches Umfeld und eine herzliche Gastfreundschaft. Wenn Sie familiäre Atmosphäre und ein Team mögen, das mit seiner strahlenden Freundlichkeit für gute Laune sorgt, sind Sie im Hotel „Alte Post“ goldrichtig. Vom herrlich entspannenden Wellness-Erlebnis im „Edelweiß Spa Gastein“ bis zu köstlichen Genüssen aus Küche und Keller, von der begeisterten Landschaft des Gasteinertals bis zu den zahllosen Möglichkeiten im Herzen der Hohen Tauern – im Hotel „Alte Post“ werden Sie sich zu Hause fühlen.



Hotel „Alte Post“



Zimmerbeispiel

### Reiseleistungen

- ✓ **OHNE ANZAHLUNG** (s. S. 2) oder 60 € Frühzahlerrabatt (bis 31.10.2024)
- ✓ 30 € Frühbucherrabatt (bis 31.12.2024)
- ✓ Taxiservice von & zur Haustür
- ✓ kleines Begrüßungsfrühstück
- ✓ Reise im Komfortreisebus
- ✓ 1 Gepäckstück à 20 kg p.P.
- ✓ **gratis Bordverpflegung im Bus** (s. S. 24)
- ✓ **SCHUBERT Reisebegleitung**
- ✓ 5 × Übernachtung im 4-Sterne-Hotel „Alte Post“ in Bad Hofgastein
- ✓ 5 × Frühstücksbuffet
- ✓ 5 × Abendessen als 4-Gänge- Menü
- ✓ Ausflug Hochkönig mit örtlicher Reiseleitung
- ✓ Freizeit in Zell am See
- ✓ Ausflug nach Salzburg inkl. Stadtführung
- ✓ Eintritt und Führung Lustschloss Hellbrunn inklusive Wasserspiele
- ✓ Ausflug Filzmoos und Jägersee mit örtlicher Reiseleitung
- ✓ Ausflug Großglockner-Hochalpenstraße mit örtlicher Reiseleitung
- ✓ kostenfreie Nutzung des „Edelweiss Spa Gastein“ mit Dampfbad, Sauna und Whirl- & Outdoor-Thermalpool
- ✓ kostenfreie Nutzung Fitnessraum
- ✓ Gasteincard (über 60 Angebote im ganzen Gasteinertal)

Hinweise: Eventuell weiter anfallende Eintrittsgelder sind nicht im Reisepreis enthalten. Die Kurtaxe ist vor Ort zu bezahlen.

Tag	Reisetermine	Preis p.P. im DZ	EZZ
6	09.06.–14.06.25	1.019 €	149 €
6	03.08.–08.08.25	1.069 €	149 €

**Busroute D** (s. S. 28) **Bonuspunkte 4** Sie schützen **24 m<sup>2</sup> Klimawald** (s. S. 34)

**120,-** **Rabatt bei Zustieg am Terminal sichern!**  
Frühzahlerpreis bis 31.10.2024 und Zustieg am Terminal.

ab **839,-** € p.P./DZ

**BORDSERVICE  
INKLUSIVE**  
(alle Infos s. S. 24)

**BELIEBTE URLAUBSREGION**  
mit Wildschönau-Card

**Sie sparen 180,-<sup>p.P.</sup>**

bei Buchung bis 31.10.2024, sofortiger Zahlung  
des Reisepreises und Eigenanreise zum Terminal.



© TWS Wildschönau/T.L.

*In der Wildschönau erwarten Sie faszinierende Berglandschaften, idyllische Seen und Wälder, Tiroler Gemütlichkeit und Gastfreundschaft. Urige Dörfer, rustikale Hütten und malerische Häuser prägen das wildromantische Tal, umgeben von der herrlichen Bergwelt der Kitzbüheler und Zillertaler Alpen. Ob bei Wanderungen oder erlebnisreichen Ausflügen – in der Wildschönau kommt jeder Gast auf seine Kosten.*

#### **Ihr Urlaubsort**

Die Ferienregion Wildschönau besteht aus den vier Kirchdörfern Niederau, Oberau, Auffach und Thierbach, die alle ihren eigenen Charme haben. Am Anfang des Tals liegt Niederau. Markant sind hier der spitze Kirchturm der Pfarrkirche und der unmittelbar dahinterliegende Hausberg Markbachjoch, im Sommer ein beliebter Aussichts- und Wanderberg. Im Zentrum der Wildschönau liegt das Dorf Oberau. Das malerische Ortsbild wird dominiert von der markanten, 250 Jahre alten, barocken Pfarrkirche. Im Sommer lockt der Schatzberg mit tollen Wanderwegen. Das idyllischste und kleinste Dorf in der Wildschönau, mit nur 160 Einwohnern, ist Thierbach. Das vierte Kirchdorf der Wildschönau, Auffach wird auch

das „Schatzberg“-Dorf genannt. Im Sommer bringt die Schatzbergbahn Ausflügler bis auf 1900 Meter. Neben den vier Kirchdörfern gibt es noch den kleinen Ortsteil Mühlthal auf 740 Metern Seehöhe. Mühlthal ist das „Tor“ zur Naturschlucht Kundler Klamm. Lohnend ist auch ein Besuch in der schönen Lourdes-Kapelle.

#### **Freizeitmöglichkeiten**

Mühlthal ist der ideale Ausgangspunkt für Ausflüge und Wanderungen. Zu Fuß oder mit dem Rad lohnen sich der Dorfrundweg Mühlthal und die Tour von Mühlthal über die Bachpromenade nach Auffach. Die Naturschlucht Kundler Klamm, eine der schönsten Klammen in Österreich, ist von April bis Oktober geöffnet und verbindet das Hochtal Wildschönau mit dem Inntal. 200 Meter hohe, steile Felsflanken beeindruckend ebenso wie die tosenden Wassermassen. Mit gemütlichen 10 km/h verbindet der Bummelzug Mühlthal und den Eingang zur Kundler Klamm. Mit der Bummelbahn können Sie alle Ortsteile und zahlreiche Ausflugsziele in der Wildschönau erreichen, z.B. die Schönangeralm, das Bergwerk in Thierbach, die Markbachjoch-Gondelbahn in Niederau, die Barockkirche in Oberau und das Holzmuseum in Auffach. Gut mar-

kierte Wanderwege bieten Ihnen schöne Ausblicke auf die Kitzbüheler Alpen, ins Inntal und ins Karwendelgebirge. Ein Besuch im Freibad bringt Abkühlung an heißen Sommertagen. Die Sommer Gondelbahnen in der Wildschönau bieten Ihnen einen direkten und bequemen Zugang in die Bergwelt. Sie können die Angebote der WildschönauCard nutzen und zum Beispiel mit der Markbachjochbahn zum Roßkopf hochfahren. Wanderführer bieten von Mai bis Oktober werktags geführte Wanderungen zu den schönsten Ecken in der Wildschönau an. Das Bergbauernmuseum Wildschönau befindet sich in einem aus dem Jahr 1795 original erhaltenen Bauernhof. Über 1200 Ausstellungsstücke veranschaulichen das einfache Leben der Tiroler Bergbauern. Donnerstags findet zusätzlich ein traditioneller Handwerksmarkt statt, wo Holzschnitzer, Schuhmacher und Korbflechter nach alten, überlieferten Techniken arbeiten. Am Rande des Ortes Thierbach liegt versteckt im Wald ein altes Silberbergwerk, das heute als Schaubergwerk dient. Besucher sind eingeladen, sich auf eine Zeitreise zu begeben und tief im Stollen Wissenswertes über das Leben der Arbeiter zu Zeiten des Silber- und Kupferabbaus zu erfahren.

# Erholungsreiche Tage in der Wildschönau

Im Herzen der Kitzbüheler Alpen

## Ihr Urlaubshotel

### Lage

Ihre Gastgeber, die Familie Thaler, heißen Sie in dritter Generation herzlich willkommen in ihrem familiengeführten 4-Sterne Hotel. Zusammen mit ihren Mitarbeitern möchten sie Ihren Urlaub zu einem spannenden, anregenden und genussvollen Erlebnis machen. Das Hotel befindet sich in ruhiger Lage im Ortsteil Mühlthal.

### Ausstattung

Das Hotel bietet seinen Gästen ein gemütliches Restaurant und eine Tagesbar mit offenem Kamin. Außerdem stehen die Hotelloobby mit Rezeption und Safe, ein Fahrstuhl und ein Lesezimmer zur Verfügung. Kostenfreies W-LAN ist in allen öffentlichen Bereichen des Hotels verfügbar. Die Gartenterrasse lädt zum Verweilen ein.

### Wellness

Der Wellnessbereich des Hotels bietet ein Hallenbad mit Gegenstromanlage, Panorama-Sauna, Zirben-



Zimmerbeispiel

Kräuterbad, Dampfbad, Infrarot-Wärmeliegen und einen Außen-Liegenbereich. Zur sportlichen Betätigung stehen Ihnen Tischtennisplatten und Fitnessraum zur Verfügung. Gegen Extrakosten werden Solarium, Massage- und Kosmetikanwendungen angeboten.

### Zimmer

Das Hotel „Bergkristall“ verfügt über 75 gemütliche Zimmer, die mit Bad oder DU/WC, Haarföhn, Telefon, Sat-TV sowie teilweise Balkon oder Terrasse ausgestattet sind. Die Zimmer verteilen sich über 4 Etagen, haben Berg- oder Talblick und sind mindestens 20 m<sup>2</sup> groß.

### Verpflegung

Verwöhnt werden Sie morgens mit einem reichhaltigen Frühstücksbuffet und zum Abendessen mit einem 4-Gänge-Menü. Das Hauptgericht steht dabei ab dem 2. Abend zur Wahl. Zusätzlich täglich eine frische Salatbar sowie Käse- und Eis-Variationen vom Buffet. Chefkoch Thomas Thaler legt Wert auf regionale und saisonale Produkte und verbindet

★★★★

## Hotel „Bergkristall“

traditionelle Gerichte mit modernen Komponenten. Das Leitungswasser des Hotels stammt aus einer hauseigenen Gebirgsquelle in Thierbach.

### Besonderheiten

Im günstigen Reisepreis ist neben vielen Hotelleistungen auch die WildschönauCard bereits enthalten, die Ihnen viel Geld bei der individuellen Urlaubsgestaltung spart. Das Hotel bietet einen Fahrrad- und E-Bike-Verleih nach Verfügbarkeit.



Hotel „Bergkristall“

## Reiseleistungen

- ✓ **OHNE ANZAHLUNG** (s. S. 2) oder 60 € Frühzahlerbonus (bis 31.10.2024)
- ✓ 30 € Frühbucherrabatt (bis 31.12.2024)
- ✓ Taxiservice von & zur Haustür
- ✓ kleines Begrüßungsfrühstück
- ✓ Reise im Komfortreisebus
- ✓ 1 Gepäckstück à 20 kg p.P.
- ✓ **gratis Bordverpflegung im Bus** (s. S. 24)
- ✓ **SCHUBERT Reisebegleitung**
- ✓ 6 x Übernachtung im 4-Sterne-Hotel „Bergkristall“ in Oberau-Mühlthal
- ✓ 6 x Frühstücksbuffet
- ✓ 6 x 4-Gänge-Abendmenü mit Salatbuffet
- ✓ kostenfreie Nutzung von Hallenbad, Fitnessraum und Sauna im Hotel
- ✓ Wildschönau-Card z. B. zur kostenlosen Nutzung von Bergbahnen, des Freibads und wochentags ein geführtes Wanderprogramm
- ✓ Ortstaxe

Hinweise: Eventuell weiter anfallende Eintrittsgelder sind nicht im Reisepreis enthalten.

## Zubuchbare Tagesausflüge

Jetzt haben Sie die Möglichkeit, im Vorfeld alle Ausflüge zu Ihrer Urlaubsreise dazu zu buchen. Ausführliche Erläuterungen zu diesen Ausflügen finden Sie auf der nächsten Seite. Hier ist das komplette Ausflugspaket bereits programmiert und Sie können sich davon inspirieren lassen.	Ausflug Wildschönau & Schönangeralm	<b>65 €</b>	
	Ausflug rund um den Wilden Kaiser	<b>65 €</b>	
	Ausflug Gerlos-Pass, Krimml und Kitzbühel	<b>75 €</b>	
	Ausflug Rattenberg & Alpbachtal	<b>65 €</b>	
Tag	Reisetermine	Preis p.P. im DZ	EZZ
7	20.07.–26.07.25	<b>919 €</b>	<b>119 €</b>
7	15.09.–21.09.25	<b>919 €</b>	<b>119 €</b>

**Busroute D** (s. S. 28)

**Bonuspunkte 3**

Sie schützen **28 m<sup>2</sup>** Klimawald (s. S. 34)

**120,-** *Rabatt bei Zustieg am Terminal sichern!*

Frühzahlerpreis bis 31.10.2024 und Zustieg am Terminal.

ab **739,-** € p.P./DZ

## „Wildschönau-Card“

Die Wildschönau-Card enthält im Sommer viele tolle Leistungen, die Sie kostenfrei oder ermäßigt nutzen können:

- ✓ **Kostenfreie Fahrt:**
  - mit den Bergbahnen Wildschönau (Markbachjoch und Schatzberg)
  - mit den Bergbahnen Alpbachtal (Wiedersbergerhornbahn und Reitherkogelbahn)
- ✓ **Kostenfreier Eintritt:**
  - ins Freibad Wildschönau
  - ins Bergbauermuseum
  - ins Schaubergwerk
- ✓ kostenfreier Besuch des Handwerksmarktes
- ✓ kostenfreier Zugang zum Tennisplatz
- ✓ kostenfreie geführte Wanderungen
- ✓ ermäßigte Fahrt mit der Bummelbahn Wildschönau
- ✓ ermäßigte Fahrt mit dem Bummelzug Wildschönau
- ✓ **Ermäßigter Eintritt:**
  - ins Tiroler Holz-Museum und ins Alpenländische Holzuniversum
  - in den Kräutergarten Hintersalcherhof in Auffach

**BORDSERVICE  
INKLUSIVE**  
(alle Infos s. S. 24)



**URLAUB IM TOP-HOTEL**  
Riesiges Leistungspaket

Sie sparen **180,-** p.P.

bei Buchung bis 31.10.2024, sofortiger Zahlung des Reisepreises und Eigenanreise zum Terminal.

© Wildschönau Tourismus/Timeshot

*Umgeben von der herrlichen Bergwelt der Kitzbüheler und Zillertaler Alpen liegt das wunderschöne Hochtal Wildschönau. Zur Gemeinde gehören die vier Kirchdörfer Niederau, Oberau, Mühlal-Auffach und Thierbach. Ob bei Wanderungen oder erlebnisreichen Ausflügen – in der Wildschönau kommt jeder Gast auf seine Kosten.*

*Krimmler  
Wasserfälle*

*Blick vom  
Zwecklhof*

*Mayerhofen  
im Zillertal*



# Wildschönau in den Kitzbüheler Alpen

Mit Gerlos-Pass, Krimmler Wasserfällen, Wildem Kaiser u.v.m.

### 1. Tag Anreise

Ihre Urlaubsreise beginnt mit der Fahrt nach Österreich, wo Sie am Abend von der Familie Thaler im Hotel „Bergkristall“ in Oberau herzlich willkommen geheißen werden.

### 2. Tag Wildschönau & Schönangeralm

Nach dem Frühstück erwarten Sie heute faszinierende Berglandschaften, idyllische Gebirgsbäche und Wälder, schöne alte Bauernhöfe, in denen die Tradition noch gelebt wird, Tiroler Gemütlichkeit und Gastfreundschaft bei einer kleinen Rundfahrt durch die wunderschöne Wildschönau. Urige Dörfer und rustikale Hütten prägen das wildromantische Tal. Am Nachmittag besuchen Sie die Schaukäserei Schönanger Alm. Hier werden täglich 2000 Liter Milch von 24 Bauernhöfen zu Käse und Butter verarbeitet. Sie erhalten Einblick in die Herstellung der Käsesorten, von denen Sie einige zum Abschluss auch probieren dürfen.

### 3. Tag Rund um den Wilden Kaiser

Sie starten heute zu einer Panoramafahrt rund um den Wilden Kaiser. Vorbei an Kufstein erreichen Sie zunächst den Walchsee. Zu Füßen des imposanten Kaisergebirges bietet sich Ihnen ein beeindruckendes Alpenpanorama. Weiter geht es über Kössen im Tiroler Kaiserwinkel über die deutsch-österreichische Grenze bis nach Reit im Winkl. Das Berg- und Skidorf liegt auf 695 m Höhe, mitten in den bayerischen Alpen, und ist weit über die Grenzen Bayerns bekannt. Ebenso beliebt, und bekanntgeworden durch Rosi Mittermaier, ist die in der Nähe gelegene Winklmoos-Alm. Die Rückfahrt führt Sie über St. Johann, Going und Ellmau zurück in die Wildschönau.

### 4. Tag Gerlos-Pass &

#### Krimmler Wasserfälle

Beim heutigen Ausflug erleben Sie die grandiose Bergwelt rund um die Kitzbüheler Alpen. Durch das bekannte Zillertal mit seiner herrlichen Landschaft und über die Gerlos-Alpenstraße erreichen Sie den Gerlos-Pass. Genießen Sie die wunderschönen Ausblicke auf der Panoramastraße. Dann erreichen Sie die Krimmler Wasserfälle, die höchsten in Europa. Die über mehrere Stufen tosend herabfallenden Wassermassen sind beeindruckend. Über Mittersill und den Pass Thurn geht es in das mondäne Kitzbühel, die legendärste Sportstadt der Alpen. Durch das Brixental erreichen Sie nach einem erlebnisreichen Tag wieder Ihr Hotel.

### 5. Tag Freizeit

Der heutige Tag steht Ihnen zur freien Verfügung. Sie können die Angebote der WildschönauCard nutzen und zum Beispiel mit der Markbachjochbahn zum Roßkopf hochfahren. Gut markierte Wanderwege bie-

ten Ihnen schöne Ausblicke auf die Kitzbüheler Alpen, ins Inntal und ins Karwendelgebirge. Oder Sie genießen ganz einfach die Annehmlichkeiten des Hotels.

### 6. Tag Rattenberg & Alpbachtal

Die Glasbläserstadt Rattenberg ist die kleinste Stadt Österreichs. Das Städtchen konnte sein malerisches Bild mit schmucken Bürgerhäusern bis heute bewahren und wird auch Sie bei einem kleinen Stadtbummel beeindruckt. In einer Glasbläserei können Sie den Künstlern bei ihrem Handwerk über die Schulter schauen. Weiter führt Sie der heutige Ausflug ins Alpbachtal. Der kleine Ort Alpbach, auf einem sonnigen Plateau des Alpbachtals gelegen, wurde aufgrund seines einheitlichen und einzigartigen Holzbaustils sowie der bezaubernden Blumenpracht zum „Schönsten Dorf Österreichs“ gekürt.



### 7. Tag Heimreise

Nach einem erlebnisreichen Aufenthalt in Österreich treten Sie nach dem Frühstück mit vielen neuen Eindrücken die Heimreise an.



### Hotel „Bergkristall“

Das familiengeführte 4-Sterne-Hotel liegt ruhig mitten in den sanften Bergen der Wildschönau, ca. 2,5 km von Auffach entfernt. Es verfügt über 75 gemütliche Zimmer, die mit Bad oder DU/WC, Haarföhn, Telefon, Sat-TV sowie teilweise Balkon oder Terrasse ausgestattet sind. Das Hotel bietet außerdem ein gemütliches Restaurant, Hotellounge, Bibliothek, Tagesbar mit offenem Kamin, Fahrstuhl, kostenloses WLAN im ganzen Haus sowie einen Wellnessbereich mit Hallenbad, Fitnessraum und verschiedenen Saunen. Fahrrad- und E-Bike-Vermietung nach Verfügbarkeit.

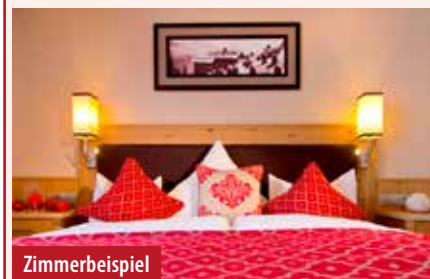

Zimmerbeispiel

### Reiseleistungen

- ✓ OHNE ANZAHLUNG (s. S. 2) oder 60 € Frühzahlerabbatt (bis 31.10.2024)
- ✓ 30 € Frühbucherabbatt (bis 31.12.2024)
- ✓ Taxiservice von & zur Haustür
- ✓ kleines Begrüßungsfrühstück
- ✓ Reise im Komfortreisebus
- ✓ 1 Gepäckstück à 20 kg p.P.
- ✓ gratis Bordverpflegung im Bus (s. S. 24)
- ✓ SCHUBERT Reisebegleitung
- ✓ 6 x Übernachtung im 4-Sterne-Hotel „Bergkristall“ in Oberau-Mühlal
- ✓ 6 x Frühstücksbuffet
- ✓ 6 x 4-Gänge-Abendmenü mit Salatbuffet
- ✓ kostenfreie Nutzung von Hallenbad, Fitnessraum und Sauna im Hotel
- ✓ Wildschönau-Card zur kostenlosen Nutzung von Bergbahnen, des Freibads und wochentags ein geführtes Wanderprogramm u. v. m.
- ✓ Ausflug Wildschönau-Rundfahrt mit RL
- ✓ Besuch Schönangeralm mit Käseverkostung
- ✓ Ausflug rund um den Wilden Kaiser mit RL
- ✓ Ausflug Gerlos-Pass, Krimmler Wasserfälle und Kitzbühel
- ✓ Eintritt Krimmler Wasserfälle
- ✓ Ausflug nach Rattenberg und ins Alpbachtal mit Reiseleitung
- ✓ Ortstaxe

Hinweise: Eventuell weiter anfallende Eintrittsgelder sind nicht im Reisepreis enthalten.

Tag	Reisetermine	Preis p.P. im DZ	EZZ
7	20.07.–26.07.25	1.179 €	119 €
7	15.09.–21.09.25	1.179 €	119 €

Busroute D (s. S. 28)

Bonuspunkte 5

Sie schützen 28 m<sup>2</sup> Klimawald (s. S. 34)

**120,-** Rabatt bei Zustieg am Terminal sichern!  
Frühzahlerpreis bis 31.10.2024 und Zustieg am Terminal.

ab **999,-** € p.P./DZ

**BORDSERVICE  
INKLUSIVE**  
(alle Infos s. S. 24)



**EINZIGARTIGES  
BAHNERLEBNIS**

**Sie sparen 170<sup>p.P.</sup>**

bei Buchung bis 31.10.2024, sofortiger Zahlung  
des Reisepreises und Eigenreise zum Terminal.

*Begleiten Sie uns zu einer Traumreise in die Alpen! Tauchen Sie ein in faszinierende Landschaften und fahren Sie mit den nostalgischen Dampfzügen oder historischen Schmalspurbahnen durch Tirol und Salzburg.*

*Achensee*



*Zillertalbahn*



*Krimmler  
Wasserfälle*





# Mit Volldampf durch die Alpen

## Grandiose Landschaft und pure Eisenbahnromantik

### 1. Tag **Anreise**

Heute Morgen starten wir in unserem modernen Komfortreisebus zu einer Reise in die Kitzbüheler Alpen. Nach dem Zimmerbezug lassen wir den Tag bei einem gemeinsamen Abendessen im Hotel gemütlich ausklingen.

### 2. Tag **Dampffzugfahrt mit der Zillertalbahn**

Am Morgen fahren Sie mit dem Dampffzug der Zillertalbahn bei Musik und Schnaps von Jenbach bis nach Mayrhofen. Hier können Sie durch das alpine Städtchen flanieren, bevor Sie am Nachmittag zu einem historischen Stadtspaziergang durch die kleinste Stadt Österreichs – Rattenberg – erwartet werden. Enge Gassen, bunte Fassaden, Türme und eine mittelalterliche Burg vermitteln einen malerischen, gut erhaltenen Eindruck des historischen Städtchens. Das Mysterium Glas wird Ihnen bei einer fesselnden Vorführung des jahrhundertealten Glaskunsthandwerks nähergebracht. Lassen Sie sich von der urtümlichen Kraft und Magie des Mysteriums im rotglühenden, dampfenden Strom flüssigen Glases faszinieren.

### 3. Tag **Dampffzugfahrt mit dem „Pinzga’ Dampffzügl“**

Auf der Strecke der Pinzgauer Lokalbahn tuckeln Sie heute mit einer nostalgischen Bahn durch eine der reizvollsten Landschaften der Alpen. Nehmen Sie Platz in den geschichtsträchtigen Wagons und fahren Sie mit dem „Pinzga’ Dampffzügl“ von Mittersill entlang der Salzach in den Nationalpark Hohe Tauern bis nach Krimml. Besuchen Sie die mächtigen, dreistufigen Krimmler Wasserfälle, die mit ihrer beeindruckenden Fallhöhe von 380m zu den bekanntesten und beliebtesten Wasserfällen der Welt zählen. Die brausenden Wassermassen üben eine Faszination aus, der man sich kaum entziehen kann. Entlang der Fälle führt ein gut ausgebauter Aussichtsweg, welcher im Anschluss in eines der schönsten Nationalparktäler, das Krimmler Achenental führt. Rückfahrt ins Hotel und Abendessen.

### 4. Tag **Achenseebahn**

Heute begeben wir uns zu einer Fahrt durch die wildromantische Landschaft, steil bergauf mit einer schönen Aussicht von einer schnaubenden Dampflok. Anschließend Weiterfahrt mit dem Bus ins schöne

Gramaital. Lassen Sie sich auf der Sonnenterrasse nieder, um bei Tiroler Gastfreundschaft hausgemachten Kaiserschmarrn zu genießen. Der Blick auf das umliegende Karwendelgebirge versüßt den Moment umso mehr! Hier können Sie den Nachmittag in Ruhe ausklingen lassen. Am Abend erwartet Sie ein Tiroler Spezialitätenabend als krönender Abschluss Ihrer Reise.

### 5. Tag **Heimreise**

Nach einem herzhaften Frühstück beginnt unsere Heimreise. Mit vielen neuen Erinnerungen im Gepäck erreichen Sie wohlbehalten Ihre Heimatorte.



## Mit 3 traumhaften Panoramazugfahrten!



★★★

### Reiseleistungen

- ✓ **OHNE ANZAHLUNG** (s. S. 2) oder **50 € Frühzahlerabbat** (bis 31.10.2024)
- ✓ **25 € Frühbucherrabatt** (bis 31.12.2024)
- ✓ Taxiservice von & zur Haustür
- ✓ kleines Begrüßungsfrühstück
- ✓ Reise im Komfortreisebus
- ✓ 1 Gepäckstück à 20 kg p.P.
- ✓ **gratis Bordverpflegung im Bus** (s. S. 24)
- ✓ **SCHUBERT Reisebegleitung**
- ✓ 4 x Übernachtung im guten 3-Sterne-Hotel in den Kitzbüheler Alpen
- ✓ 4 x Frühstücksbuffet
- ✓ 3 x Abendessen als Menü oder Buffet

Hinweise: Eventuell weiter anfallende Eintrittsgelder sind nicht im Reisepreis enthalten. Die Kurtaxe ist vor Ort zu bezahlen.

### Hotel in den Kitzbüheler Alpen

- ✓ 1 x Tiroler Spezialitätenabend
- ✓ 1 x Begrüßungsgetränk
- ✓ Fahrt mit dem Dampffzug der Zillertalbahn von Jenbach nach Mayrhofen, mit Schnaps und Musik
- ✓ Stadtspaziergang Rattenberg
- ✓ Besichtigung Glasbläserei Kisslinger
- ✓ Fahrt mit dem Pinzgauer Dampffzug von Mittersill nach Krimml
- ✓ Eintritt Krimmler Wasserfälle
- ✓ Achenseebahn von Jenbach nach Seespitz
- ✓ Maut Gramaital
- ✓ Portion Kaiserschmarrn im Gramaital



Tage	Reisetermin	Preis p.P. im DZ	EZZ
5	10.06.–14.06.25	<b>919 €</b>	<b>99 €</b>
<b>Busroute D</b> (s. S. 28) <b>Bonuspunkte 3</b>		🌳 Sie schützen <b>20 m<sup>2</sup> Klimawald</b> (s. S. 34)	
<b>120,-</b> <i>Rabatt bei Zustieg am Terminal sichern!</i>		<b>ab 749,-</b> <small>€ p.P./DZ</small>	
<small>Frühzahlerpreis bis 31.10.2024 und Zustieg am Terminal.</small>			

**BORDSERVICE  
INKLUSIVE**  
(alle Infos s. S. 24)



**RENNER SEIT JAHREN**  
zum TOP Preis

Sie sparen **180,-** p.P.

bei Buchung bis 31.10.2024, sofortiger Zahlung  
des Reisepreises und Eigenanreise zum Terminal.

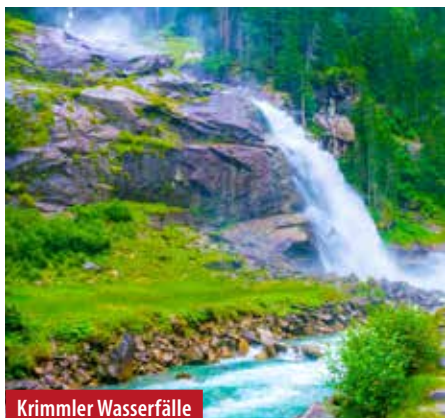

Krimmler Wasserfälle

*Land der Berge ... So beginnt schon die österreichische Bundeshymne. Willkommen im Zillertal, einem der schönsten Täler Österreichs! Hier in dem kleinen Paradies mitten in Tirol, erwartet Sie originales Alpenfeeling, echte Gastfreundschaft und die Freiheit der Berge.*

#### **1. Tag Anreise**

Früh am Morgen starten wir unsere Reise nach Österreich. Im „Gerloserhof“ werden wir bereits mit einem Tiroler Schnapsler vom singenden Wirt erwartet. Nach dem Bezug Ihrer Zimmer haben Sie noch etwas Freizeit Ihren Urlaubsort Gerlos zu erkunden.

#### **2. Tag Erlebnis Großglockner und Zell am See**

Mit seinen 3.798 Metern ist der Großglockner nicht nur der höchste Berg Österreichs, sondern er zählt auch zu den höchsten Gipfeln der Ostalpen. Wir nähern uns auf der Großglockner Hochalpenstraße bequem dem majestätischen Gipfel und durchqueren dabei eine einzigartige Bergwelt mit blühenden Almwiesen, duftenden Bergwäldern, mächtigen Felsen und ewigem Eis. Am Fuße des Großglockners, der Kaiser-Franz-Josefs-Höhe, empfängt Sie unermessliche Naturschönheit – ein Naturerlebnis der besonderen Art. Anschließend geht unsere Fahrt weiter nach Zell am See. Die maleri-

# Dem Großglockner hautnah

Krimmler Wasserfälle – Kitzbüheler Alpen – Hintertuxer Gletscher



sche Stadt liegt eingebettet im Zeller Becken auf einer Halbinsel des gleichnamigen Sees. Hier haben Sie ausreichend Freizeit die vielen Sehenswürdigkeiten der Altstadt auf eigene Faust zu erkunden.

### 3. Tag Krimmler Wasserfälle und Kitzbühel

Heute erleben wir herrliche Ausblicke auf unserer Fahrt auf der Gerlos Alpenstraße in Richtung Krimmler Wasserfälle. Genießen Sie die herrliche Landschaft der Hochmoore auf der Passhöhe, bestaunen Sie die interessanten Schautafeln bei der Hangbrücke und den grandiosen Ausblick zu den Krimmler Wasserfällen und ins Krimmler Achenal. Natürlich wollen wir die Wasserfälle auch besuchen. Sie sind mit ihrer beeindruckenden Fallhöhe von 380 Metern die fünfthöchsten Wasserfälle der Welt. Erleben Sie den erfrischenden Sprühregen und die imposante Kraft des Wassers inmitten der traumhaften Kulisse des Nationalparks Hohe Tauern. Weiter geht unsere Fahrt durch die Kitzbüheler Alpen in den Heimatort von Hansi Hinterseer, nach Kitzbühel. Kitzbühel, die Sportstadt Nummer eins, vereint Tradition und Lifestyle so charmant wie keine andere Stadt. Hier haben Sie Zeit für einen Bummel durch den Ort.

### 4. Tag Mayrhofen und Hintertuxer Gletscher

Gut gestärkt fahren wir heute zuerst nach Mayrhofen – im hinteren Zillertal – im Herzen von Tirol. Die markanten Erhebungen der Zillertaler und Tuxer Alpen mit ihren Dreitausendern bilden eine großartige Naturkulisse. Sanft schlingelt sich die Straße von Mayrhofen den Berg hinauf in das wohl schönste Hochtal der Alpen, das Tuxertal, dem einzigen Ganzjahres-Skigebiet in Österreich! Schnee, Sonne, strahlend blauer Himmel, der perfekte Tag, um die beeindruckende Schönheit des Hintertuxer Gletschers kennenzulernen.

### 5. Tag Tagesausflug ins Blaue oder Freizeit

Der heutige Tag steht Ihnen zur freien Verfügung oder Sie unternehmen mit unserer örtlichen Reiseleitung einen interessanten Tagesausflug ins Blaue. Je nach Wetterlage entscheiden wir, wohin es geht. Natürlich hat unser Reiseleiter immer eine kleine Überraschung in petto.

### 6. Tag Heimreise

Heute heißt es Abschied nehmen vom „Land der Berge“. Nach dem Frühstück treten Sie die Heimreise an.



Hotel „Gerloserhof“

### Ihr Urlaubshotel

Herzlich willkommen beim singenden Wirt im Hotel „Gerloserhof“ im Zillertal! Das Traditionshaus liegt in zentraler Ortslage von Gerlos im Zillertal. Die im Tiroler Stil gehaltenen Gasträume strahlen eine heimelige Gemütlichkeit aus und die gutbürgerliche Küche des Hotels verwöhnt Sie mit internationalen Gerichten und original Tiroler Schmankerln. Die weitem geschätzte Küche leitet der Juniorchef Marco Kammerlander persönlich. Warmes Holz, kuschelige Polster, eine beschauliche Atmosphäre in den Zimmern mit heimeliger Ausstattung und modernem Komfort erwarten



★★★ superior

### Hotel „Gerloserhof“

den Gast. Alle Zimmer verfügen über Bad/WC oder Dusche/WC, Telefon, Radio, Sat-TV, Safe und Balkon. Besonders beliebt bei allen Gästen sind die Tanzunterhaltungen und Live-Musik mit dem „Singenden Wirt“.



Zimmerbeispiel

### Reiseleistungen

- ✓ **OHNE ANZAHLUNG** (s. S. 2) oder 60 € Frühzahlerabbatt (bis 31.10.2024)
- ✓ 30 € Frühbucherrabatt (bis 31.12.2024)
- ✓ Taxiservice von & zur Haustür
- ✓ kleines Begrüßungsfrühstück
- ✓ Reise im Komfortreisebus
- ✓ 1 Gepäckstück à 20 kg p.P.
- ✓ **gratis Bordverpflegung im Bus** (s. S. 24)
- ✓ **SCHUBERT Reisebegleitung**
- ✓ 5 x Übernachtung im 3-Sterne-Superior-Hotel-Restaurant „Gerloserhof“
- ✓ 5 x Frühstücksbuffet im Hotel
- ✓ Begrüßungsgetränk am Anreisetag „Tiroler Schnapsler“
- ✓ 5 x Abendessen im Hotel als Buffet oder Menü mit Salat- und Vorspeisenbuffet
- ✓ kulinarische Highlights wie Bauernbuffet oder Tiroler Schmankerl
- ✓ Ausflug Großglockner mit örtlicher RL
- ✓ Fahrt a.d. Großglockner Hochalpenstraße
- ✓ Besuch Zell am See
- ✓ Ausflug Gerlos Alpenstraße, Krimml und Kitzbühel
- ✓ Eintritt Krimmler Wasserfälle
- ✓ Ausflug Mayrhofen und Hintertux am Hintertuxer Gletscher
- ✓ Live-Musik-Abend mit dem singenden Wirt von Gerlos im Hotel
- ✓ Zillertaler Schmankerlfest „Urig & Echt“ mit musikalischer Umrahmung
- ✓ kostenfreie Nutzung der Finnischen Sauna und des römischen Dampfbades
- ✓ kostenfreie Nutzung von Whirlpool, Solarium und Fitnessraum

#### Fakultativ:

- ✓ Tagesausflug „Fahrt ins Blaue“

Hinweise: Eventuell weiter anfallende Eintrittsgelder sind nicht im Reisepreis enthalten. Die Kurtaxe ist vor Ort zu bezahlen.

Tag	Reisetermine	Preis p.P. im DZ	EZZ
6	19.07.–24.07.25	899 €	79 €
6	23.08.–28.08.25	899 €	79 €
Tagesausflug „Fahrt ins Blaue“			59 €

**Busroute D** (s. S. 28)

**Bonuspunkte 4**

Sie schützen **24 m<sup>2</sup>** Klimawald (s. S. 34)

**120,-** *Rabatt bei Zustieg am Terminal sichern!*

Frühzahlerpreis bis 31.10.2024 und Zustieg am Terminal:

**ab 719,-** € p.P./DZ

**BORDSERVICE  
INKLUSIVE**  
(alle Infos s. S. 24)



**BELIEBTE URLAUBSREGION**  
TOP Hotel – TOP Preis

Sie sparen **180,-** p.P.

bei Buchung bis 31.10.2024, sofortiger Zahlung des Reisepreises und Eigenreise zum Terminal.

**Es begrüßt Sie Ihre Gastgeberfamilie Deutschmann**

*Nur wenige Kilometer südlich von Innsbruck erwartet Sie das wegen seiner landschaftlichen Schönheit berühmte Stubaital. Am Ende des Tales befindet sich die abwechslungsreiche und großartige Bergwelt der Stubaier Alpen mit dem beeindruckenden Stubaier Gletscher. Hier, im Herzen des Stubaitals, inmitten von Wiesen, Wäldern und Bergen, befindet sich Ihr Urlaubsort Fulpmes, ein Eldorado für Wanderfreunde und besonders für seine Gastfreundschaft bekannt.*

#### **Ihr Urlaubsort**

Das idyllische Stubaital ist im österreichischen Bundesland Tirol gelegen. Ihr Urlaubsort Fulpmes liegt auf 930 Metern Höhe, eingebettet in sanft ansteigende blühende Wiesen, zu Füßen des Schlick. Die idyllische Ortschaft ist ein idealer Ausgangspunkt für

Wanderungen, Spaziergänge und Ausflüge. In Fulpmes finden Sie die Talstation der Kreuzjochbahn, die ins Wanderparadies Schlick 2000 führt. Eine Besonderheit ist der Alpen-Erlebnispark mit Klettergarten, Biwakgrotte, Alpenpflanzenlehrpfad und dem wohl schönsten Panoramasee in den Stubaier Alpen.

#### **Freizeitmöglichkeiten**

Fulpmes hat jedem etwas zu bieten. Mit der Gondelbahn der Schlick 2000 ist man in wenigen Minuten auf der Bergstation Kreuzjoch. Dort wartet ein herrliches Panorama mit den Kalkkögeln – den Dolomiten Nordtirols, und ein toller Ausblick über das Stubaital und Inntal. Ein weiteres Highlight ist ein Ausflug zum Stubaier Gletscher. Von der Talstation Mutterberg gelangen Sie mit den Gondel- und Gletscherbahnen auf den Stubaier Gletscher. Hier erleben Sie Faszination pur: Genießen Sie den atemberaubenden Blick über

109 Dreitausender, ein unvergleichliches Panorama über die Stubaier Alpen bis hin zu den Dolomiten. Im sonnigen Stubaital genießen Sie ausgedehnte Spaziergänge entlang kleiner rauschender Bäche, saftig grüner Almwiesen oder lassen Sie sich von imposanten Wasserfällen beeindrucken. Neben Spaziergängen und Wanderungen gibt es vielerlei Möglichkeiten, die Umgebung durch die zahlreichen Vorteile Ihrer Stubai Super Card zu erkunden. Interessantes über die Schmiedetradition von Fulpmes verrät ein Besuch im Schmiedemuseum. Auch das neue Krippenmuseum lädt zum Besuch ein. Rege kulturelle Vielfalt bietet die nahe Landeshauptstadt Innsbruck. Ein ganz besonderes Erlebnis ist die Fahrt dorthin mit der traditionsreichen Stubaitalbahn. Familie Deutschmann gibt Ihnen Tipps für Unternehmungen und organisiert selbst Wanderungen oder Tanzabende.

# Traumurlaub im Stubaital

Im schönen Tirol



Hotel „Posthaus“

## Ihr Urlaubshotel

### Lage

Das 4-Sterne-Hotel „Posthaus“ liegt in der einzigartigen Natur des Stubaital und ist eine wahre Oase zum Innehalten. Vom Hotel können Sie Ihre Entdeckungsreisen in die nahe Umgebung starten. Viele Ausflugsziele z. B. Innsbruck liegen nur 20 Minuten entfernt. Mit öffentlichen Verkehrsmitteln gelangen Sie problemlos in die nahen Wandergebiete.

### Ausstattung

Das Hotel „Posthaus“ ist das neue Gruppenhotel von Familie Deutschmann. Es ist über einen unterirdischen Gang mit dem Aktiv- und Wellnesshotel „Stubai Hof“ verbunden und bietet kostenfreies W-LAN. Den Fahrradverleih und den komfortablen Wellnessbereich können Sie im „Stubai Hof“ nutzen.

### Wellness

Erleben Sie Wellness auf 4-Sterne-Niveau im „Stubai Hof“. Im Soleräum können Sie auf sanften Wasserbetten entspannen und im Heustadl liegen duftende Säckchen aus. Zu den Spa-Einrichtungen gehören eine Biosauna, eine Finnische Sauna, eine Grubensauna, eine Infrarotkabine, ein Dampfbad, Sole-Inhalationsraum und ein Whirlpool sowie ein Ruhe- und ein Fitnessraum. Lassen Sie sich außerdem mit Schönheitsanwendungen verwöhnen.

### Zimmer

Die Zimmer sind traditionell und gemütlich mit Dusche oder Badewanne/WC, Kabel-TV und Telefon. Familie Deutschmann ist Ihnen gerne bei Ihrer Freizeitgestaltung behilflich und stellt wöchentlich ein abwechslungsreiches Programm mit verschiedenen Ausflugsfahrten zusammen.



Zimmerbeispiel



Hotel „Posthaus“

### Verpflegung

Ihr Aufenthalt wird zum Genießer-Urlaub mit reichhaltigem Frühstücksbuffet, an dem Ihnen der Koch gerne Eier nach Ihren Wünschen zubereitet, und einer kleinen Nachmittagsjause von 15:30–16:30 Uhr. Am Abend die Krönung: Ihr 5-gängiges Wahlmenü mit frischen und abwechslungsreichen Salaten vom Buffet, zweierlei Suppen, Vorspeise, Hauptspeise und Dessert sowie zusätzlich ein Käsebuffet.

### Besonderheiten

Neben den vielen inklusiven Leistungen, mit denen Sie Ihr Urlaubshotel verwöhnt, sollten Sie auf jeden Fall die zahlreichen Vorteile der Stubai Super- Card ausnutzen. Außer-

dem werden Ihnen in Fulpmes einmal wöchentlich eine Kirchenführung, ein Tiroler Abend und ein Platzkonzert der Musikkapelle Fulpmes geboten. Familie Deutschmann ist Ihnen gerne bei Ihrer Freizeitgestaltung behilflich und stellt wöchentlich ein abwechslungsreiches Programm mit verschiedenen Ausflugsfahrten zusammen.



Schwimmbad

## Reiseleistungen

- ✓ **OHNE ANZAHLUNG** (s. S. 2) oder **60 € Frühzahler** (bis 31.10.2024)
- ✓ **30 € Frühbucher** (bis 31.12.2024)
- ✓ Taxiservice von & zur Haustür
- ✓ kleines Begrüßungsfrühstück
- ✓ Reise im Komfortreisebus
- ✓ 1 Gepäckstück à 20 kg p.P.
- ✓ **gratis Bordverpflegung im Bus** (s. S. 24)
- ✓ **SCHUBERT Reisebegleitung**
- ✓ 6 x Übernachtung im 4-Sterne-Hotel „Posthaus“ in Fulpmes
- ✓ 6 x reichhaltiges, gesundes Frühstücksbuffet mit vielen gesunden, regionalen Produkten
- ✓ ausgiebige Nachmittagsjause
- ✓ 6 x Abendessen als 4-Gänge-Menü in Buffetform
- ✓ W-LAN in allen Zimmern und Internetcafé in der Hotelhalle
- ✓ kostenloser Verleih von Fahrrädern (begrenzt)
- ✓ inkl. Nutzung Wellnessbereich „Aqua Sanus“
- ✓ kostenfreie Nutzung des Fitnessraumes
- ✓ Dorfführung mit Schmiedemuseum
- ✓ Kirchenführung (dienstags)
- ✓ Tiroler Abend (dienstags)
- ✓ Platzkonzert der Musikkapelle Fulpmes

Hinweise: Eventuell weiter anfallende Eintrittsgelder sind nicht im Reisepreis enthalten. Die Kurtaxe ist vor Ort zu bezahlen. Die Stubai Super-Card kann vor Ort beim Tourismusverband für ca. 75,-€ p.P. erworben werden. Diese ist dann 5 Tage gültig.

## Zubuchbare Tagesausflüge

Jetzt haben Sie die Möglichkeit, im Vorfeld alle Ausflüge zu Ihrer Urlaubsreise dazu zu buchen. Ausführliche Erläuterungen zu diesen Ausflügen finden Sie auf der nächsten Seite. Hier ist das komplette Ausflugspaket bereits Programm und Sie können sich davon inspirieren lassen.

Ausflug Achensee mit Schifffahrt	<b>79 €</b>
Ausflug Innsbruck und „Bergisel“	<b>79 €</b>
Ausflug Kristall- und Glaswelten	<b>74 €</b>
Ausflug Gipfelstürmer & Eisbrecher	<b>89 €</b>

Tag	Reisetermine	Preis p.P. im DZ	EZZ
7	29.06.–05.07.25	<b>899 €</b>	<b>139 €</b>
7	18.07.–24.07.25	<b>899 €</b>	<b>139 €</b>
7	03.08.–09.08.25	<b>899 €</b>	<b>139 €</b>
7	31.08.–06.09.25	<b>899 €</b>	<b>139 €</b>
7	28.09.–04.10.25	<b>899 €</b>	<b>139 €</b>

**Busroute D** (s. S. 28)

**Bonuspunkte 3**

Sie schützen **28 m<sup>2</sup>** Klimawald (s. S. 34)

**120,-** *Rabatt bei Zustieg am Terminal sichern!*

Frühzahlerpreis bis 31.10.2024 und Zustieg am Terminal.

**ab 719,-** € p.P./DZ

**BORDSERVICE  
INKLUSIVE**  
(alle Infos s. S. 24)



**SEHR BELIEBTE REISE**  
TOP Hotel – TOP Preis

Sie sparen **180,-** p.P.

bei Buchung bis 31.10.2024, sofortiger Zahlung  
des Reisepreises und Eigenanreise zum Terminal.

*Nur wenige Kilometer südlich von Innsbruck erwartet Sie das wegen seiner landschaftlichen Schönheit berühmte Stubaital. Am Ende des Tales befindet sich die abwechslungsreiche und großartige Bergwelt der Stubaier Alpen mit dem beeindruckenden Stubaier Gletscher. Hier, im Herzen des Stubaitals, inmitten von Wiesen, Wäldern und Bergen, befindet sich Ihr Urlaubsort Fulpmes, ein Eldorado für Wanderfreunde und besonders für seine Gastfreundschaft bekannt.*

*Kalkkögel Panorama*



*Dolomiten*



*Stubaier Gletscher*



# Zauberhaftes Stubaital

## Mit Achensee – Innsbruck – Hall – Rattenberg – Stubaier Gletscher

### 1. Tag **Anreise**

Heute starten wir zu einer weiteren traumhaften Reise in unser Nachbarland Österreich. Nach dem Zimmerbezug genießen wir gemeinsam das Abendessen im Hotel.

### 2. Tag **Achensee mit Schifffahrt**

Unsere heutige Fahrt führt Sie zum Achensee. Hier gehen Sie an Bord der Achensee-Schifffahrt und genießen eine ca. 2-stündige Fahrt entlang traumhafter Bergkulisse. Das Mittagessen werden wir heute individuell einnehmen. Nach etwas Freizeit fahren wir wieder zurück zum Hotel. Gern können Sie die Annehmlichkeiten des Hotels nutzen. Am Abend erwartet Sie ein leckeres Abendessen.

### 3. Tag **Innsbruck und „Bergisel“**

Heute fahren wir mit der gemütlichen Stubaitalbahn in die Landeshauptstadt Tirols nach Innsbruck. Genießen Sie die traumhafte Landschaft. Entlang der Strecke nach Innsbruck liegen beliebte Fotomotive: Das Mutterer und das Kreither Viadukt beeindrucken durch ihre Architektur. Bestaunen Sie die Hofkirche, das Goldene Dachl, den Innsbrucker Hofgarten und das Schloss Ambras. Anschließend geht es rauf zum „Bergisel“. Von hier aus haben Sie einen herrlichen Blick auf die Stadt, bevor es zurück ins Hotel geht.

### 4. Tag **Österreichische Kristall- und Glaswelten**

Nach dem Frühstück statten wir der Tiroler Region Hall-Wattens einen Besuch ab. Zunächst besuchen wir in Wattens die beeindruckenden Swarovski Kristallwelten. Lassen Sie sich in ein wunderbares Universum der geschliffenen Kristalle entführen und besichtigen Sie die vom Künstler Andre Heller geschaffenen, 14 unterirdischen Wunderkammern. Es geht weiter in die Glasstadt Rattenberg wo Sie die bekannte Glasmanufaktur und ihre Handwerkskünste aus nächster Nähe bestaunen können. Danach fahren wir auf den Museumsfriedhof. In diesem „Friedhof ohne Tote“ können Sie – unter Schmunzeln bis zum befreienden Lachen – über das Versöhnliche von Werden und Vergehen nachdenken. Die Sprüche und die derb-herzlichen Lebensweisheiten auf den Schmuckstücken altherwürdiger Schmiedekunst sind Zeugnisse des urwüchsigen Volkshumors im Alpenland.

### 5. Tag **Freizeittag**

Genießen Sie heute die Annehmlichkeiten Ihres Hotels oder erkunden Sie das Stubaital auf eigene Faust!

### 6. Tag **Gipfelstürmer und Eisbrecher**

Nach einem reichhaltigen Frühstück brechen wir auf zu einer schönen Almrundfahrt durch das Stubaital bis zum Mutterberg. Lassen Sie sich bei einem kurzen Halt vom Grawa-Wasserfall, dem breitesten Wasserfall der Ostalpen, faszinieren. Am Fuß des Wasserfalls haben Sie von einer Plattform aus einen atemberaubenden Blick auf den Wasserfall. In Mutterberg angekommen,

fahren Sie mit der Stubaier Gletscherbahn hoch auf den Gletscher. Vergessen Sie nicht, sich warme Sachen einzupacken. Auf über 3.000 Meter erwartet Sie die Gipfelplattform „Top of Tyrol“. Genießen Sie den Blick über 109 Dreitausender, ein unvergleichliches Panorama, das einen faszinierenden Blick über die Stubaier Alpen bis hin zu den Dolomiten ermöglicht.

### 7. Tag **Heimreise**

Nach einem reichhaltigen Frühstück treten wir voller neuer Eindrücke die Heimreise an.



Hotel „Posthaus“

★★★★★  
**Hotel „Posthaus“**

Das komfortable 4-Sterne Wellnesshotel „Posthaus“ liegt in der einzigartigen Natur des Stubaital und ist eine wahre Oase zum Innehalten. Das Hotel verfügt über moderne Zimmer, die alle über Bad oder DU/WC TV, Telefon, Radio verfügen. Das Haus bietet kostenfreies W-LAN und einen komfortablen Wellnessbereich.

Zimmerbeispiel

### Reiseleistungen

- ✓ **OHNE ANZAHLUNG** (s. S. 2) oder 60 € Frühzahlerabbatt (bis 31.10.2024)
- ✓ 30 € Frühbucherrabatt (bis 31.12.2024)
- ✓ Taxiservice von & zur Haustür
- ✓ kleines Begrüßungsfrühstück
- ✓ Reise im Komfortreisebus
- ✓ 1 Gepäckstück à 20 kg p.P.
- ✓ **gratis Bordverpflegung im Bus** (s. S. 24)
- ✓ **SCHUBERT Reisebegleitung**
- ✓ 6 x Übernachtung im 4-Sterne-Hotel „Posthaus“ in Fulpmes
- ✓ 6 x reichhaltiges, gesundes Frühstücksbuffet mit vielen, regionalen Produkten
- ✓ ausgiebige Nachmittagsjause
- ✓ 6 x Abendessen als 4-Gänge-Wahlmenü in Buffetform
- ✓ Dorfführung mit Schmiedemuseum
- ✓ musikalischer Tanzabend
- ✓ Ausflug zum Achensee mit Schifffahrt
- ✓ Ausflug nach Innsbruck
- ✓ Besuch Bergisel mit Eintritt Tirol Panorama
- ✓ Ausflug in die Glasstadt Rattenberg
- ✓ Eintritt Swarovski-Kristallwelten
- ✓ Besuch Glasbläserei
- ✓ Besuch lustiger Friedhof Kramsach
- ✓ Panoramafahrt zum Mutterberg
- ✓ Besuch Grawa Wasserfall
- ✓ Berg- und Talfahrt Stubaier Gletscherbahn (saisonbedingt)
- ✓ Besuch Gipfelplattform „Top of Tyrol“
- ✓ kostenfreie Nutzung des ca. 800 m<sup>2</sup> großen Wellnessbereichs „Aqua Sanus“
- ✓ kostenfreie Nutzung des Fitnessraumes

Hinweise: Eventuell weiter anfallende Eintrittsgelder sind nicht im Reisepreis enthalten. Die Kurtaxe ist vor Ort zu bezahlen.

Tage	Reisetermine	Preis p.P. im DZ	EZZ
7	29.06.–05.07.25	1.219 €	139 €
7	18.07.–24.07.25	1.219 €	139 €
7	03.08.–09.08.25	1.219 €	139 €
7	31.08.–06.09.25	1.219 €	139 €
7	28.09.–04.10.25	1.219 €	139 €

**Busroute D** (s. S. 28)

Bonuspunkte 5

Sie schützen 28 m<sup>2</sup> Klimawald (s. S. 34)

**120,-** Rabatt bei Zustieg am Terminal sichern!  
Frühzahlerpreis bis 31.10.2024 und Zustieg am Terminal:

ab **1.039,-** € p.P./DZ

**BORDSERVICE  
INKLUSIVE**  
(alle Infos s. S. 24)



**BELIEBTES HOTEL**  
in traumhafter Umgebung

Sie sparen **180,-** p.P.

bei Buchung bis 31.10.2024, sofortiger Zahlung des Reisepreises und Eigenanreise zum Terminal.

*Überquert man die Walserschanze, die die deutsch-österreichische Landesgrenze darstellt, eröffnet sich dem Urlauber der Blick über eines der schönsten Hochgebirgstäler der Alpen. Das nur von Deutschland aus erreichbare österreichische Kleinwalsertal mit seinen vier Orten Riezern, Hirschegg, Mittelberg und Baad liegt auf einer Höhe zwischen 1.086 bis 2.536 Metern und verspricht Urlaubsgenuss für jeden Geschmack.*

#### **Ihr Urlaubsort**

Ihr Urlaubszuhause ist in Mittelberg, inmitten von beeindruckenden Bergen und einer überwältigenden Landschaft gelegen. Namensgeber der Gemeinde ist der Ort Mittelberg. Dazu gehören außerdem die Ortsteile Tobel, Höfle, Schwendle, Stütze und Böldmen.

Am höchsten Punkt des Ortes steht die Pfarrkirche St. Jodok mit dem ältesten Kirchturm des Kleinwalsertals. Ganz in der Nähe finden Sie hier die Walmendinghornbahn, die Sie zum Wandern in luftige Höhen bringt.

#### **Freizeitmöglichkeiten**

Im Sommer laden die Berge zum Wandern, Klettern und Biken ein. Hier im Kleinwalsertal sind Sie selbst im Tal „immer auf der Höhe“ – alles spielt sich in der optimalen und gipfelnahen Lage zwischen 1.100 und 2.500 Metern ab und das ist nicht die einzige Besonderheit: Als grenzüberschreitende Bergregion genießen Sie im Kleinwalsertal 185 Kilometer Wanderwege. Vom Ortsteil Schwendle aus gelangt man über Wanderwege ins Wildental und von Böldmen aus ins Gemstetal. Sehen Sie dabei die Gipfel des

Großen Widdersteins (2.536 Meter), der Kanzelwand (2.058 Meter) und des Hohen Ifen (2.229 Meter). Nach einer ausgiebigen Bergtour gönnen Sie sich eine erfrischende Abkühlung im Freibad Riezern oder im hoteleigenen Pool. Zahlreiche Sehenswürdigkeiten warten nur darauf von Ihnen entdeckt zu werden, darunter zauberhafte kleine Kirchen und Kapellen und die Felsenschlucht der Breitenbachklamm, ein in Mitteleuropa einzigartiges Naturdenkmal. Wer möchte, besucht das nahegelegene Oberstdorf. Für Inhaber der Kleinwalsertaler Gästekarte ist die Nutzung des Walserbusses im gesamten Gemeindegebiet gratis! Im Hotel haben Sie außerdem viele Angebote, die Sie nutzen können. Angefangen bei der Turnhalle, über zwei Wellnessbereiche, die Kegelbahn bis hin zu Kinderspielplatz und Fitness-Raum.



# Urlaubsvergnügen im Kleinwalsertal

Ein Tal zum Träumen und Entspannen

★★★★+

„Aparthotel Kleinwalsertal“

## Ihr Urlaubshotel



„Aparthotel Kleinwalsertal“



Zimmerbeispiel

### Lage

Sie wohnen im schönen und ruhig gelegenen „Aparthotel Kleinwalsertal“ in Mittelberg. Der imposante Ausblick auf die Kleinwalsertaler Berge wird Sie begeistern.

### Ausstattung

Das Hotel verfügt über ein Restaurant, einen Lift sowie eine Sporthalle und einen Tennisplatz. Auf der hauseigenen Kegelbahn können Sie nette Abende mit Freunden verbringen.

### Wellness

Im hauseigenen Hallenschwimmbad und in der Sauna können Sie nach erlebnisreichen Wanderungen entspannen oder Sie relaxen in der Sonne auf den Liegestühlen. Gegen Gebühr werden auch Massagen angeboten.

### Zimmer

Die gemütlichen Ferienappartements sind ausgestattet mit Dusche/WC, TV, Telefon und Balkon oder Terrasse, weiterhin eine Sitzzecke, eine Kochnische und genügend Platz zum Ausspannen.

### Verpflegung

Mit der Verwöhnhalbpension im Aparthotel können Sie am reichhaltigen Walser-Frühstücksbuffet nach Herzenslust schlemmen. Das Abendessen wird Ihnen als 4-Gänge-Wahlmenü gereicht. Ein besonderes Highlight ist an einem Abend das Apart-Themen-Bufferet, das Sie mit einheimischen Spezialitäten verwöhnt.

### Besonderheiten

Neben der kostenfreien Nutzung der Wellnessoase, ist auch die Benutzung der Busse im Kleinwalsertal kostenfrei. Eine geführte Wanderung, ein Kegelabend und ein Tanzabend sind bereits im günstigen Reisepreis enthalten.

## Reiseleistungen

- ✓ **OHNE ANZAHLUNG** (s. S. 2) oder 60 € Frühzahlerabatt (bis 31.10.2024)
- ✓ 30 € Frühbucherrabatt (bis 31.12.2024)
- ✓ Taxiservice von & zur Haustür
- ✓ kleines Begrüßungsfrühstück
- ✓ Reise im Komfortreisebus
- ✓ 1 Gepäckstück à 20 kg p.P.
- ✓ **gratis Bordverpflegung im Bus** (s. S. 24)
- ✓ **SCHUBERT Reisebegleitung**
- ✓ 6 x Übernachtung im 3-Sterne-Superior „Aparthotel Kleinwalsertal“ in Mittelberg
- ✓ 6 x reichhaltiges Walser-Frühstücksbuffet
- ✓ 5 x Abendessen als 4-Gänge-Wahlmenü
- ✓ 1 x Abendessen als Apart-Themen-Bufferet
- ✓ Tanzabend
- ✓ geführte Wanderung
- ✓ kostenfreie Nutzung von Hallenbad und „Sky-Spa“ Wellness-Oase
- ✓ kostenlose Nutzung der öffentlichen Buslinien

**Hinweise:** Eventuell weiter anfallende Eintrittsgelder sind nicht im Reisepreis enthalten. Die Kurtaxe ist vor Ort zu bezahlen.

## Zubuchbare Tagesausflüge

Jetzt haben Sie die Möglichkeit, im Vorfeld alle Ausflüge zu Ihrer Urlaubsreise dazu zu buchen. Ausführliche Erläuterungen zu diesen Ausflügen finden Sie auf der nächsten Seite. Hier ist das komplette Ausflugspaket bereits Programm und Sie können sich davon inspirieren lassen.

Ausflug 4-Pässe Panorama	69 €
Ausflug Bodensee, Lindau & Bregenz	69 €
Ausflug Wallfahrtskirche „Wies“ und Füssen	69 €
Ausflug Oberstorf und Nebelhorn	119 €

Tage	Reisetermine	Preis p.P. im DZ	€ZZ
7	31.05.–06.06.25	799 €	169 €
7	18.07.–24.07.25	819 €	169 €
7	16.08.–22.08.25	819 €	169 €

**Busroute D** (s. S. 28)

Bonuspunkte 3

Sie schützen 28 m<sup>2</sup> Klimawald (s. S. 34)

**120,-** Rabatt bei Zustieg am Terminal sichern!

Frühzahlerpreis bis 31.10.2024 und Zustieg am Terminal.

ab **619,-** € p.P./DZ

**BORDSERVICE  
INKLUSIVE**  
(alle Infos s. S. 24)



**BELIEBTES HOTEL**  
In traumhafter Lage

**Sie sparen 180,-** p.P.

bei Buchung bis 31.10.2024, sofortiger Zahlung  
des Reisepreises und Eigenanreise zum Terminal.

*Inmitten der Allgäuer Alpen liegt eines der reizvollsten und bekanntesten Gebirgstäler, das Kleinwalsertal. Die Bergwelt im Kleinwalsertal ist eine kraftvolle einmalige Natur und wegen des Hochgebirgsklimas als Luftkurort geschätzt. Lernen Sie eine wildromantische Landschaft kennen, lauschen Sie den rauschenden Bergbächen oder erkunden Sie die einheimische Pflanzen- und Tierwelt.*

*Lindau*



*Kleinwalsertal*



*Wieskirche*

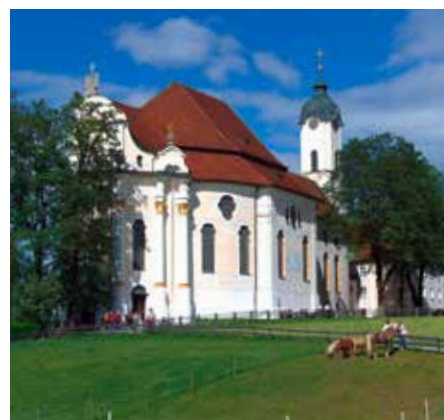

# Traumhaftes Kleinwalsertal

## In den bezaubernden Allgäuer Alpen

### 1. Tag **Anreise Mittelberg**

Heute reisen Sie direkt nach Mittelberg in das seit Jahren beliebte „Aparthotel Kleinwalsertal“. Hier werden Sie bereits zu einem Begrüßungsgetränk erwartet. Nach dem Zimmerbezug und einem gemeinsamen Abendessen, erhalten Sie bei einer Dia-Show erste Informationen über das Kleinwalsertal.

### 2. Tag **4-Pässe-Fahrt**

Heute unternehmen Sie eine landschaftlich besonders reizvolle Rundfahrt rund um den Widderstein. Begleitet von unserem örtlichen Reiseleiter fahren Sie weiter nach Sonthofen und Hindelang zum Oberjochpass. Hier genießen wir die herrliche Landschaft. Anschließend geht es weiter zum Gaichtpass und über den Balderschwan zum Rietbergpass. Er ist mit 1.420 Metern der höchste Pass Deutschlands.

### 3. Tag **Bodensee-Panorama**

Gestärkt vom Frühstück wollen wir uns heute das reizvolle Bodensee-Panorama nicht entgehen lassen. Die international bekannten Bregenzer Festspiele mit der größten Seebühne der Welt haben dafür gesorgt, dass Bregenz als Kulturhauptstadt der ganzen Bodenseeregion gilt. Weiter führt uns unsere Fahrt nach Lindau. Die zauberhafte, grün umsäumte Insel- und Gartenstadt lädt mit zahlreichen, wunderschönen, historischen Gebäuden, der exzellent erhaltenen mittelalterlichen Altstadt und der berühmten Hafeneinfahrt zum Entdecken ein. Hier können Sie einen Inselbummel oder eine Schifffahrt auf dem Bodensee unternehmen. Entlang der deutschen Alpenstraße fahren wir wieder zurück ins Kleinwalsertal.

### 4. Tag **Freizeit**

Den heutigen Tag können Sie ganz gemütlich verbringen. Nutzen Sie die Annehmlichkeiten Ihres Hotels oder erkunden Sie bei einem Spaziergang die herrliche Landschaft. Weiterhin können Sie kostenlos die öffentlichen Tal-Buslinien nutzen oder sich den beschaulichen Ort ansehen.

### 5. Tag **Wallfahrtskirche „Wies“ und Füssen**

Es geht nach Oberammergau zur berühmten und opulenten Rokoko Kirche Wieskirche, die auch zum UNESCO Welterbe gehört. Im Anschluss fahren Sie weiter in Richtung Oberammergau zur Wallfahrtskirche "Wies" mit anschließender Weiterfahrt nach Füssen mit kleiner Stadtführung und Freizeit, bevor Sie zurück ins Hotel fahren.

### 6. Tag **Oberstorf und Nebelhorn**

Heute brechen wir auf zu einer schönen Fahrt in das beschauliche Oberstorf mit seiner bekannten Ski-flugschanze. Nach der Besichtigung des kleinen Örtchens geht es weiter zum "Nebelhorn" mit der Nebelhornbahn zum Gipfel. Das Nebelhorn ist ein 2224 m ü.

NHN hoher Berggipfel, der zur Daumengruppe in den Allgäuer Alpen gehört.

### 7. Tag **Heimreise**

Nach dem Frühstück treten Sie voller schöner Eindrücke die Heimreise an.



★★★★+

**„Aparthotel Kleinwalsertal“**

Das schöne 3-Sterne-plus „Aparthotel Kleinwalsertal“ in Mittelberg verspricht mit seiner Lage in einer grandiosen Landschaft eine erlebnisreiche Zeit. Die gemütlichen und geräumigen Ferienapartements bieten reichlich Platz zum Ausspannen und sind ausgestattet mit Bad oder Dusche/WC, TV, Telefon, Sitzecke, Balkon oder Terrasse. Im Hotel finden Sie Spaß und Fitness im Hallenbad und in der Sporthalle. Entspannen Sie in der finnischen Sauna, relaxen Sie in der Sonne auf Liegestühlen und verwöhnen Sie Ihren Gaumen mit der guten und abwechslungsreichen Küche.

**„Aparthotel Kleinwalsertal“**

### Reiseleistungen

- ✓ **OHNE ANZAHLUNG** (s. S. 2) oder 60 € Frühzahlerrabatt (bis 31.10.2024)
- ✓ 30 € Frühbucherrabatt (bis 31.12.2024)
- ✓ Taxiservice von & zur Haustür
- ✓ kleines Begrüßungsfrühstück
- ✓ Reise im Komfortreisebus
- ✓ 1 Gepäckstück à 20 kg p.P.
- ✓ **gratis Bordverpflegung im Bus** (s. S. 24)
- ✓ **SCHUBERT Reisebegleitung**
- ✓ 6 x Übernachtung im 3-Sterne-plus „Aparthotel Kleinwalsertal“ in Mittelberg
- ✓ 6 x reichhaltiges Walser Frühstücksbuffet
- ✓ 5 x Abendessen als 4-Gänge-Wahlmenü
- ✓ 1 x Abendessen als „Apart-Themen-Buffer“
- ✓ Tanzabend
- ✓ geführte Wanderung
- ✓ kostenfreie Nutzung von Hallenbad und „Sky-Spa“ Wellness-Oase
- ✓ kostenlose Benützung der öffentlichen Buslinien
- ✓ Ausflug „4-Pässe-Fahrt“ mit örtlicher Reiseleitung
- ✓ Ausflug Bodensee-Panorama mit örtlicher Reiseleitung
- ✓ Besuch Bregenz
- ✓ Besuch Lindau
- ✓ Ausflug Wallfahrtskirche „Wies“ und Füssen
- ✓ Ausflug Oberstorf mit örtl. Reiseleitung
- ✓ Auffahrt zum Nebelhorn

Hinweise: Eventuell weiter anfallende Eintrittsgelder sind nicht im Reisepreis enthalten. Die Kurtaxe ist vor Ort zu bezahlen.

Tag	Reisetermine	Preis p.P. im DZ	EZZ
7	31.05.–06.06.25	<b>1.099 €</b>	<b>169 €</b>
7	18.07.–24.07.25	<b>1.129 €</b>	<b>169 €</b>
7	16.08.–22.08.25	<b>1.129 €</b>	<b>169 €</b>

**Busroute D** (s. S. 28)

**Bonuspunkte 5**

Sie schützen **28 m<sup>2</sup>** Klimawald (s. S. 34)

120,-

**Rabatt bei Zustieg am Terminal sichern!**

Frühzahlerpreis bis 31.10.2024 und Zustieg am Terminal.

ab 919,-

€ p.P./DZ

**BORDSERVICE  
INKLUSIVE**  
(alle Infos s. S. 24)



**TRAUMREISE**  
Zugfahrt im Bernina Express

**Sie sparen 180,-<sup>p.P.</sup>**

bei Buchung bis 31.10.2024, sofortiger Zahlung des Reisepreises und Eigenanreise zum Terminal.

*Kommen Sie mit und erleben Sie die einzigartige Region im beliebten Dreiländereck Deutschland – Österreich – Schweiz. Von unserem schönen Urlaubshotel in St. Anton aus unternehmen wir täglich faszinierende Ausflüge durch herrliche Landschaften. Gleich am zweiten Tag machen wir sogar noch einen Ausflug in das vierte Land auf dieser Reise – Liechtenstein.*

*Schloss  
Neuschwanstein*



*Bernina Express*



*Innsbruck*



# Erlebnisreiches Dreiländereck

Mit Zugfahrt durch die Schweiz im Bernina Express

## 1. Tag Anreise

Heute Morgen starten wir zu einer bezaubernden Rundreise nach Österreich. Unsere Anreise führt uns auf direktem Weg in die schöne Region Vorarlberg. Nach dem Zimmerbezug in unserem Hotel erwartet uns bereits ein erstes gemeinsames Abendessen.

## 2. Tag Kaunertal und Gletscher

Ein unvergessliches Erlebnis bietet Ihnen die atemberaubende Fahrt ins Kaunertal. Selbst in Tirol, mit so vielen landschaftlich beeindruckenden Tälern gesegnet, nimmt das Kaunertal eine Sonderrolle ein. Sie fahren 26km entlang der Kaunertaler Gletscherpanoramastraße mit 29 Kehren und 1500m Höhenunterschied bis zum Gletscherrand des Weißseefeners.

## 3. Tag Wattens – Innsbruck

Nach dem Frühstück statten wir der Tiroler Region Hall-Wattens einen Besuch ab. Zunächst besuchen wir in Wattens die beeindruckenden Swarovski Kristallwelten. Lassen Sie sich in ein wunderbares Universum der geschliffenen Kristalle entführen und besichtigen Sie die, vom Künstler André Heller geschaffenen, 14 unterirdischen Wunderkammern. Am Nachmittag werden wir der Landeshauptstadt Innsbruck einen Besuch abstatten. Hier haben Sie Freizeit für eigene Erkundungen.

## 4. Tag Bayerische Königsschlösser

Nach dem Frühstücksbuffet fahren wir nach Schwangau, um das berühmte Königsschloss zu erleben. Schloss Neuschwanstein gehört zu den meistbesuchten und schönsten Schlössern und Burgen Europas. Nur sieben Wochen nach dem Tod König Ludwigs II. wurde Neuschwanstein im Jahr 1886 dem Publikum geöffnet und ist bis heute ein Publikumsmagnet. Bei einer Führung durch das märchenhafte Schloss können Sie auf den Spuren Ludwigs II. wandeln. Später fahren wir nach Füssen und genießen etwas Freizeit, bevor wir die Rückfahrt zum Hotel antreten, wo wir bereits mit einem leckeren Abendessen erwartet werden.

## 5. Tag Bernina Express – Tirano

Heute müssen die Alpen nicht mehr bezwungen werden – die schönste Alpenüberquerung gibt es bereits: die Berninastrecke der Rhätischen Bahn. Dieser Hochgenuss, der an Gletschern vorbeiführt, der südliche Lebenslust und alpine Natur vereint, ist im Bernina Express erlebbar. In Pontresina angekommen steigen wir in den Panoramawagen und nehmen die Fahrt nach Tirano auf. In unvergleichlicher Weise bieten sich hier herrliche Blicke zum Morteratschgletscher und auf die beeindruckenden 4.000er Berge des Engadins. Angekommen im fünften Land Ihrer Reise haben wir

einen kurzen Aufenthalt im italienischen Tirano. Im Anschluss fahren wir mit unserem Bus über den Berninapass und lassen den erlebnisreichen Tag bei einem gemeinsamen Abendessen Revue passieren.

## 6. Tag Abreise

Erlebnisreiche Tage liegen nun hinter uns und wir treten nach dem Frühstück die Heimreise an.



Innsbruck

## „Berghotel Basur“

Flirsch, bzw. das Hotel „Basur“, liegt auf 1150 m, ca. 10 km entfernt von der weltbekannten Wintersportmetropole St. Anton am Arlberg. Das Hotel befindet sich im Dorfkern neben der Kirche (Glocken nachts abgestellt). Es ist der ideale Ort für alle, die traditionsreiche Tiroler Gastfreundschaft, erstklassige nationale und internationale Küche, aufmerksamem Service und gemütliche Atmosphäre schätzen. Die gemütlichen Zimmer sind mit DU/WC, TV und gratis WLAN ausgestattet.



„Berghotel Basur“



Zimmerbeispiel

## Reiseleistungen

- ✓ OHNE ANZAHLUNG (s. S. 2) oder 60 € Frühzahlerabatt (bis 31.10.2024)
- ✓ 30 € Frühbucherrabatt (bis 31.12.2024)
- ✓ Taxiservice von & zur Haustür
- ✓ kleines Begrüßungsfrühstück
- ✓ Reise im Komfortreisebus
- ✓ 1 Gepäckstück à 20 kg p.P.
- ✓ gratis Bordverpflegung im Bus (s. S. 24)
- ✓ SCHUBERT Reisebegleitung
- ✓ 5 x Übernachtung im „Berghotel Basur“ in Flirsch am Arlberg
- ✓ 5 x Frühstücksbuffet
- ✓ 5 x Abendessen als 3-Gänge-Menü mit Salatbuffet
- ✓ Ausflug Tiroler Region Wattens
- ✓ Eintritt Swarovski Kristallwelten
- ✓ Besuch und Freizeit Innsbruck
- ✓ Ausflug in die Schweiz
- ✓ Bahnfahrt auf der Strecke des Bernina Express von Pontresina nach Tirano oder umgekehrt
- ✓ Ausflug Bayerische Königsschlösser
- ✓ Eintritt und Führung Schloss Neuschwanstein

Hinweise: Eventuell weiter anfallende Eintrittsgelder sind nicht im Reisepreis enthalten. Die Kurtaxe ist vor Ort zu bezahlen.

Tage	Reisetermin	Preis p.P. im DZ	EZZ
6	16.08.–21.08.25	979 €	149 €
Busroute D (s. S. 28) Bonuspunkte 4		Sie schützen 24 m <sup>2</sup> Klimawald (s. S. 34)	

**120,-** Rabatt bei Zustieg am Terminal sichern!  
Frühzahlerpreis bis 31.10.2024 und Zustieg am Terminal:

ab **799,-** € p.P./DZ

**BORDSERVICE  
INKLUSIVE**  
(alle Infos s. S. 24)

Vaduz



**NEUE REISE**

Riesiges Leistungspaket

Sie sparen **180,-** p.P.

bei Buchung bis 31.10.2024, sofortiger Zahlung des Reisepreises und Eigenanreise zum Terminal.

*Servus Österreich - Grüezi Schweiz - Hallo Deutschland - Hoi Liechtenstein! 4 Länder – 2 Währungen – 1 See! Willkommen in der Vierländer-region Bodensee! Der drittgrößte Binnensee Mitteleuropas fasziniert seine Besucher mit smaragdgrünem Wasser, schneebedeckten Bergen und einem Flair wie an der italienischen Riviera. Dazu sorgen zahlreiche Sehenswürdigkeiten und historische Städte wie Bregenz, Lindau oder St. Gallen für eine ganz besondere Vielfalt! Ein Abstecher ins nahegelegene Fürstentum Liechtenstein, das viertkleinste Land Europas, darf bei einem Aufenthalt in dieser Region natürlich ebenfalls nicht fehlen! Hier heißt es einsteigen, staunen, erleben & genießen!*

*Bielerhöhe*

*Bregenz*

*St. Gallen*



# Reise durch Vier Länder

... Österreich, Deutschland, Schweiz & Liechtenstein



Silvrettasee

© Patrick Saely

### 1. Tag **Anreise ins Montafon**

Ihre Reise beginnt in unserem Komfortreisebus nach Österreich. Das Top 4-Sterne Hotel „TUI BLUE Montafon“ erwartet Sie bereits mit dem Abendessen.

### 2. Tag **Silvretta Hochalpenstraße & Alpinarium Galtür**

Heute erwartet Sie die Silvretta Hochalpenstraße, eine der schönsten und beliebtesten Panoramastraßen der Alpen. Die Mautstraße führt auf einer Länge von 22,3 km von Partenen im Montafon in 34 Kehren über die Bielerhöhe (2.032 m) bis nach Galtür. Auf der Bielerhöhe erwartet Sie der Silvrettasee und eine spektakuläre Bergkulisse. In Galtür besuchen Sie das Alpinarium, gebaut als Zeichen der Erinnerung an die Lawinenopfer von 1999. Rückfahrt ins Hotel und gemeinsames Abendessen im Hotel.

### 3. Tag **Vaduz & Heiden Bähnli**

Fahrt nach Vaduz, die Hauptstadt von Liechtenstein. Die Rundfahrt mit dem „Citytrain“ führt Sie durch das historische Alt-Vaduz und vorbei an den Weinbergen. Im Tourismusbüro können Sie zudem einen Souvenirstempel als Andenken an den Besuch im Fürstentum erwerben. Weiterfahrt nach Rorschach, am Schweizer Bodenseeufer gelegen. Von hier bringt Sie die Zahnradbahn in das Biedermeierdorf Heiden. Genießen Sie dabei den herrlichen Blick auf den Bodensee. In Heiden haben Sie Freizeit. Anschließend Rückfahrt ins Hotel und gemeinsames Abendessen im Hotel.

### 4. Tag **Bregenz & Lindau**

Heute besuchen Sie Bregenz, die Vorarlberger Landeshauptstadt. Mit einem Stadtführer starten Sie zu einem Rundgang. Genießen Sie die Seepromenade mit dem Hafen am Bodenseeufer und die mittelalterliche Oberstadt. Anschließend geht es mit dem Schiff Richtung Lindau, deren Altstadt auf einer Insel im Bodensee liegt. Hinter der bekannten Hafeneinfahrt mit bayerischem Löwen und weißem Leuchtturm eröffnet sich das beeindruckende Alpen- und Bodenseepanorama. Nutzen Sie Ihre freie Zeit für einen Bummel durch Lindau. Rückfahrt ins Hotel und gemeinsames Abendessen im Hotel.

### 5. Tag **St. Gallen & Appenzell**

Fahrt nach St. Gallen, das mit einer malerischen Altstadt und einem reichen historischen Erbe bezaubert. Der Stiftsbezirk mit Kathedrale und Stiftsbibliothek

gehört zum UNESCO-Weltkulturerbe. Nach einer Stadtführung besuchen Sie die Appenzeller Schaukäserei. Genießen Sie schließlich noch einen Bummel durch die Hauptgasse von Appenzell mit ihren farbenfrohen Häusern. Rückfahrt ins Hotel und gemeinsames Abendessen im Hotel.

### 6. Tag **Abreise**

Nach dem Frühstück treten Sie Ihre Heimreise an.



### Hotel „TUI BLUE Montafon“

Das „TUI BLUE Montafon“ bietet ein Restaurant, ein Fitnesscenter, eine Bar und einen Garten in Schruns-Tschagguns. Das BLUE Spa bietet eine finnische Sauna im Freien, eine Bio-Sauna im Freien, eine Infrarotsauna im Innenbereich, ein Dampfbad, eine Entspannungslounge und einen Fitnessbereich mit Cardio- und Kraftgeräten. Jedes Zimmer im Hotel ist mit einem Kleiderschrank, kostenfreiem WLAN, einem Flachbild-TV und einem eigenen Bad ausgestattet. Viele Zimmer bieten einen Blick auf die schöne Berglandschaft des Montafon. Morgens stärken Sie sich im TUI BLUE Montafon am Frühstücksbuffet. Die 4-Sterne-Unterkunft bietet ein Wellnesscenter und eine Terrasse. Im TUI BLUE Montafon können Sie Aktivitäten in und um Schruns-Tschagguns wie Skifahren und Radfahren genießen. Die Zamangbahn liegt 1,4 km vom Hotel entfernt und die Hochjochbahn 1 erreichen Sie nach 1,4 km.

### Reiseleistungen

- ✓ **OHNE ANZAHLUNG** (s. S. 2) oder **60 € Frühzahlerrabatt** (bis 31.10.2024)
- ✓ **30 € Frühbucherrabatt** (bis 31.12.2024)
- ✓ Taxiservice von & zur Haustür
- ✓ kleines Begrüßungsfrühstück
- ✓ Reise im Komfortreisebus
- ✓ 1 Gepäckstück à 20 kg p.P.
- ✓ **gratis Bordverpflegung im Bus** (s. S. 24)
- ✓ **SCHUBERT Reisebegleitung**
- ✓ 5 x Übernachtung im 4-Sterne-Hotel „TUI BLUE Montafon“ in Tschagguns
- ✓ 5 x Frühstück vom Buffet
- ✓ 5 x 3-Gang Abendessen
- ✓ Kombiticket Maut Silvretta Hochalpenstraße & Alpinarium Galtür
- ✓ Rundfahrt mit dem „Citytrain“ Vaduz
- ✓ Fahrt mit der Zahnradbahn Rorschach - Heiden (oder umgekehrt)
- ✓ Freizeit in Heiden
- ✓ Stadtführung Bregenz
- ✓ Schiffsrundfahrt am Bodensee von Bregenz nach Lindau und retour
- ✓ Freizeit in Lindau
- ✓ Altstadtführung St. Gallen inkl. Kathedrale und Eintritt Stiftsbibliothek
- ✓ Besuch Appenzeller Schaukäserei
- ✓ Besuch und Freizeit in Appenzell

Hinweise: Eventuell weiter anfallende Eintrittsgelder sind nicht im Reisepreis enthalten. Die Ortstaxe/ Infrastrukturabgabe ist vor Ort zu zahlen. Das Tagesprogramm kann in umgekehrter Reihenfolge stattfinden.

Tage	Reisetermin	Preis p.P. im DZ	EZZ
6	06.07.–11.07.25	1.129 €	149 €
<b>Busroute D</b> (s. S. 28) <b>Bonuspunkte 4</b>		🌳 Sie schützen <b>24 m<sup>2</sup></b> Klimawald (s. S. 34)	

**120,-** **Rabatt bei Zustieg am Terminal sichern!**  
Frühzahlerpreis bis 31.10.2024 und Zustieg am Terminal.

ab **949,-** € p.P./DZ

**BORDSERVICE  
INKLUSIVE**  
(alle Infos s. S. 24)



**RENNER SEIT JAHREN**  
Riesiges Leistungspaket

Sie sparen **180,-** p.P.

bei Buchung bis 31.10.2024, sofortiger Zahlung  
des Reisepreises und Eigenanreise zum Terminal.

*Herzlich willkommen am Genfer See! Der Genfer See ist ein Gewässer der Superlative: mildestes Klima, tiefster See Frankreichs, größter Binnensee Europas und wasserreichster See Mitteleuropas. Hier fahren sowohl Kursschiffe als auch historische Radschiffe und kleine Fähren. Die Schifffahrt auf dem Genfersee verzeichnet auch Rekorde. Genießen Sie die traumhafte Natur!*

*Lausanne*



*Bern*



*Mont Blanc*





# Zauberhafter Genfer See

... die traumhafte Riviera der Schweiz



Genfer See

## 1. Tag Anreise

Unsere Reise führt uns auf direktem Weg in die Schweiz. In unserer Urlaubsort angekommen, beziehen Sie Ihre Zimmer für die nächsten Tage.

## 2. Tag Lausanne – Schifffahrt

### Genfer See – Weinbergfahrt

Heute unternehmen wir eine faszinierende Fahrt auf dem Genfer See. Ausgangspunkt für unsere Schifffahrt nach Lausanne ist Montreux. Genießen Sie die traumhafte Schifffahrt bis Lausanne. Sehen Sie bei einer Stadtführung die modernen Geschäftshäuser im wirkungsvollen Kontrast zu den alten Gassen und steilen Treppen. Anschließend fahren Sie nach Lavaux. Die herrliche Terrassenlandschaft zählt zu den schönsten Weinanbaugebieten der Welt und gehört zum UNESCO-Weltkulturerbe.

## 3. Tag Genfer See-Rundfahrt

Nach dem Frühstück erwartet Sie eine Rundfahrt um den Genfer See. Unmittelbar am Seeufer entlang führt uns die Panoramastraße nach Genf. Hier sehen Sie die Einrichtungen der UNO, die schöne Altstadt, Treppen, Brunnen und historische Häuser. Auf unserer Rundfahrt fahren wir weiter auf die französische Seite des Genfer Sees nach Yvoire, Thonon und Evian.

## 4. Tag Mont-Blanc Express & Chamonix

Heute Morgen fahren Sie nach Martigny. Anschließend unternehmen Sie eine faszinierende Fahrt mit dem legendären Mont-Blanc Express. Danach fahren Sie mit unserem Reisebus weiter nach Chamonix. Direkt im Süden wacht aus einer Höhe von 4.810 Metern der Mont Blanc schweigend über das Tal.

## 5. Tag Bern & Rückreise zur

### Zwischenübernachtung

Nach dem Frühstück starten wir zu einem interessanten Ausflug in die Schweizer Hauptstadt Bern. Lernen Sie bei einer Stadtführung das UNESCO Weltkulturerbe von seiner schönsten Seite kennen. Be-

wundern Sie das spätgotische Münster mit seinem wunderschönen Portal, den Zeitlockenturm und die Kramgasse. Bummeln Sie anschließend durch die bekannten Laubengänge, vorbei an berühmten Brunnen und geschmückten Fassaden, bevor wir die Schweiz heute verlassen und zu unserer Zwischenübernachtung nach Süddeutschland fahren.

## 6. Tag Heimreise

Heute treten Sie mit unvergesslichen Erinnerungen dieser traumhaften Landschaft die Heimreise an.

★★★

### Hotel „Campanile Martigny“

Das Hotel „Campanile Martigny“ befindet sich im Zentrum von Martigny, 100 m vom Bahnhof entfernt. Alle Zimmer sind modern eingerichtet und verfügen über Bad oder DU/WC, TV und Telefon. Freuen Sie sich auf kostenfreien Zugang zur Sauna und zum Dampfbad und kostenfreies WLAN in den öffentlichen Bereichen. Das Frühstück und Abendessen genießen Sie im hoteleigenen Restaurant.



Hotel „Alpine Classic“

## Reiseleistungen

- ✓ OHNE ANZAHLUNG (s. S. 2) oder 60 € Frühzahlerabatt (bis 31.10.2024)
- ✓ 30 € Frühbucherrabatt (bis 31.12.2024)
- ✓ Taxiservice von & zur Haustür
- ✓ kleines Begrüßungsfrühstück
- ✓ Reise im Komfortreisebus
- ✓ 1 Gepäckstück à 20 kg p.P.
- ✓ gratis Bordverpflegung im Bus (s. S. 24)
- ✓ SCHUBERT Reisebegleitung
- ✓ 4 x Übernachtung im 3-Sterne Hotel „Campanile“ in Martigny
- ✓ 1 x Zwischenübernachtung in einem Mittelklassehotel in Süddeutschland
- ✓ 5 x Frühstücksbuffet
- ✓ 5 x Abendessen als 3-Gänge-Menü oder Buffet
- ✓ 1 x Weinprobe inklusive 3 Weine, Brot, Käse oder Wurst
- ✓ Schifffahrt auf dem Genfer See
- ✓ Stadtführung Lausanne mit örtlicher Reiseleitung
- ✓ Ausflug „Genfer See Rundfahrt“ mit örtlicher Reiseleitung
- ✓ Fahrt mit Mont-Blanc Express von Martigny nach Le Châtelard in der 2. Klasse
- ✓ Ausflug nach Bern
- ✓ Stadtführung Bern mit örtlicher Reiseleitung
- ✓ Freizeit in Bern
- ✓ Kurtaxe

Hinweise: Eventuell weiter anfallende Eintrittsgelder sind nicht im Reisepreis enthalten.

Tag	Reisetermine	Preis p.P. im DZ	EZZ
6	03.08.–08.08.25	1.199 €	169 €
6	28.08.–02.09.25	1.199 €	169 €

Busroute E (s. S. 28)

Bonuspunkte 4

🌳 Sie schützen 24 m<sup>2</sup> Klimawald (s. S. 34)

**120,-** Rabatt bei Zustieg am Terminal sichern!  
Frühzahlerpreis bis 31.10.2024 und Zustieg am Terminal:

ab **1.019,-** € p.P./DZ

**BORDSERVICE  
INKLUSIVE**  
(alle Infos s. S. 24)



**TRAUMREISE SCHWEIZ**  
Riesiges Leistungspaket

Sie sparen **180,-** p.P.

bei Buchung bis 31.10.2024, sofortiger Zahlung  
des Reisepreises und Eigenanreise zum Terminal.

*Einmalige Ausblicke auf die Schweizer Bergwelt bieten wir Ihnen bei unseren Fahrten auf den reizvollsten Bahnstrecken der Welt. Bestaunen Sie grandiose Hochgebirgslandschaften, mächtige Drei- und Viertausender, das ewige Eis der Gletscher und Palmen im mediterranen Tirano (Italien). Ein überwältigendes Erlebnis ist die Fahrt auf der Strecke des langsamsten Schnellzuges der Welt, dem Glacier Express.*

#### 1. Tag **Anreise**

Mit unserem Komfortreisebus fahren wir direkt in den Kanton Graubünden nach Davos. Hier beziehen wir die gemütlichen Zimmer und genießen anschließend ein köstliches Abendessen. Voller Erwartungen auf die kommenden Tage lassen wir den Abend ausklingen.

#### 2. Tag **Glacier Express**

Mit einer Fahrt durch die wunderschöne Schweizer Bergwelt beginnen wir diesen Tag. Direkt ab Davos begeben Sie sich auf die Bahnstrecke des einzigartigen Glacier Express. Wir haben für Sie den wohl schönsten Streckenabschnitt der Welt gebucht: Durch atemberaubende Berglandschaften, über mächtige Gebirgsflüsse, vorbei an schroffen Felswänden bis hin zur imposanten Rheinschlucht und über den Oberalppass nach Andermatt. Die Fahrt wird Sie verzaubern! Nach diesem puren Bahnerlebnis geht Ihre Reise mit

dem Bus zurück in unser Hotel.

#### 3. Tag **Freizeit oder Ausflug Viamalасhlucht**

Der heutige Tag steht Ihnen zur freien Verfügung oder Sie fahren mit uns durch das Landwassertal zum Wiesener Viadukt und weiteren faszinierenden Brückenbauwerken der Rhätischen Bahn (gegen Aufpreis). Anschließend erreichen Sie die einst Schrecken verbreitende wilde Viamalасhlucht, danach wird der Ausflug mit einem Besuch in der Kantonshauptstadt Chur mit seiner herrlichen Altstadt abgerundet. Hier haben Sie Zeit für eigene Erkundungen der ältesten Stadt der Schweiz. Abschließen können Sie den Tag mit einer Bergfahrt auf die 300m über dem Talboden von Davos liegende Schatzalp. Bis 1954 war das eines der bekanntesten Lungensanatorien Europas, seither ein Hotel mit einzigartiger Aussicht.

#### 4. Tag **Bernina Express**

Heute erwartet Sie ein weiterer Höhepunkt: Wir durchqueren die malerischen Berglandschaften der Schweizer Alpen. Über den Flüelapass und das ewige Eis führt unsere Fahrt ins Engadin und anschließend über den faszinierenden Berninapass bis ins italienische Tirano. Die Mittagspause können Sie „Unter Palmen“ genießen. Vom Bahnhof Tirano beginnt endlich die Alpenüberquerung im berühmten Bernina Ex-

press. Unvergleichliche Ausblicke auf die beeindruckenden 4000er Berge des Engadins werden Sie bis nach Pontresina begleiten. Hier erwartet Sie bereits unser Bus und über den Julierpass und Tiefencastel erreichen wir wieder Davos. Bei einem schmackhaften Abendessen lassen wir die unvergesslichen Erlebnisse noch einmal Revue passieren.

#### 5. Tag **Appenzellerland**

Nach dem Frühstück starten wir heute zu einer Fahrt ins bekannte Appenzellerland. Wir fahren in die Hauptstadt Appenzell. Hinter den wunderschön bemalten Fassaden finden Sie kulinarische und handwerkliche Appenzeller Spezialitäten. Nach der anschließenden Mittagspause erfolgt die Weiterfahrt durch Urnäsch nach Schwägälp. Hier erwartet Sie eine interessante Führung durch die bekannte Alpschulkäserei. Natürlich können Sie die Spezialität hier auch verkosten. Außerdem bieten wir Ihnen die Möglichkeit, bei gutem Wetter mit der Schwebbahn zum Säntis zu fahren (nicht im Reisepreis inbegriffen). Am Nachmittag treten wir die Rückfahrt über den Stoss ins St. Galler Rheintal nach Davos an.

#### 6. Tag **Abreise**

Eine eindrucksvolle Reise geht zu Ende. Voller neuer Eindrücke treten wir die Heimreise an.

# Schweizer Bahnerlebnis

Mit dem GLACIER EXPRESS & dem BERNINA EXPRESS durch die Schweizer Berge



Zimmerbeispiel „Clubhotel Davos“



Bernina Express



★★★

## „Clubhotel Davos“

Das gemütliche, zentral gelegene 3-Sterne-„Clubhotel Davos“ verfügt über 145 geräumige Doppelzimmer, teilweise mit Balkon. Alle Zimmer sind mit Bad, Haartrockner, Farbfernseher, Radio und Direktwahltelefon mit Anrufbeantworter ausgestattet. Die in Holz möblierten Zimmer sind gemütlich und strahlen Geborgenheit aus. Zu den Wellness-einrichtungen gehört ein Innenpool.

★★★★

## „Central Sporthotel“

Das traditionell und zugleich modern eingerichtete 4-Sterne-„Central Sporthotel“ liegt unterhalb der berühmten Einkaufsstraße Davos-Platz-Promenade. Alle Zimmer verfügen über einen Balkon, Bad oder DU/WC und Telefon. Das Hotel bietet außerdem einen Fitnessbereich, Innenpool, 2 Saunen, Dampfbad und Solarium. Im Speisesaal wird Ihnen ein reichhaltiges Frühstücksbuffet und ein 4-Gänge-Menü am Abend serviert.

### Reiseleistungen

- ✓ **OHNE ANZAHLUNG** (s. S. 2) oder 60 € Frühzahlerrabatt (bis 31.10.2024)
- ✓ 30 € Frühbucherrabatt (bis 31.12.2024)
- ✓ Taxiservice von & zur Haustür
- ✓ kleines Begrüßungsfrühstück
- ✓ Reise im Komfortreisebus
- ✓ 1 Gepäckstück à 20 kg p.P.
- ✓ **gratis Bordverpflegung im Bus** (s. S. 24)
- ✓ **SCHUBERT Reisebegleitung**
- ✓ 5 × Übernachtung im 3-Sterne „Clubhotel Davos“ oder im 4-Sterne „Central Sporthotel“
- ✓ 5 × Frühstücksbuffet
- ✓ 5 × Abendessen als 3-Gänge-Menü
- ✓ Bahnfahrt mit dem Glacier Express von Filisur nach Andermatt oder umgekehrt
- ✓ Bahnfahrt mit dem Bernina Express im Panoramawagen von Tirano nach Pontresina oder umgekehrt
- ✓ Ausflug Appenzeller Land mit örtlicher Reiseleitung
- ✓ Besuch Appenzeller Schaukäserei
- ✓ Kurtaxe

**Fakultativ:**  
 ✓ Ausflug Viamalaslucht–Chur (Mindestteilnehmerzahl 20 Personen)

**ABSOLUTER BESTSELLER**

**Hinweise:** Eventuell weiter anfallende Eintrittsgelder sind nicht im Reisepreis enthalten.

Tage	Reisetermine	Preis p.P. im DZ	EZZ
6	05.05.–10.05.25 Clubhotel Davos	1.239 €	169 €
6	19.05.–24.05.25 Clubhotel Davos	1.239 €	169 €
6	02.06.–07.06.25 Central Sporthotel	1.139 €	149 €
6	08.06.–13.06.25 Clubhotel Davos	1.239 €	169 €
6	16.06.–21.06.25 Central Sporthotel	1.179 €	149 €
6	23.06.–28.06.25 Clubhotel Davos	1.239 €	169 €
6	03.07.–08.07.25 Central Sporthotel	1.199 €	149 €
6	14.07.–19.07.25 Clubhotel Davos	1.239 €	169 €
6	30.07.–04.08.25 Central Sporthotel	1.179 €	149 €
6	25.08.–30.08.25 Clubhotel Davos	1.239 €	169 €
6	23.09.–28.09.25 Clubhotel Davos	1.239 €	169 €
6	30.09.–05.10.25 Central Sporthotel	1.149 €	149 €

Ausflug Viamalaslucht – Chur

75 €

**Busroute D** (s. S. 28)

**Bonuspunkte 4**

**Sie schützen 24 m<sup>2</sup> Klimawald** (s. S. 34)

**120,-** Rabatt bei Zustieg am Terminal sichern!

Frühzahlerpreis bis 31.10.2024 und Zustieg am Terminal:

ab **959,-** € p.P./DZ

**BORDSERVICE  
INKLUSIVE**  
(alle Infos s. S. 24)



**ABSOLUTE TRAUMREISE**  
durch die Schweiz

Sie sparen **180,-** p.P.

bei Buchung bis 31.10.2024, sofortiger Zahlung  
des Reisepreises und Eigenreise zum Terminal.

*Willkommen in der Zentralschweiz und der Erlebnisregion Vierwaldstättersee. Hier finden Sie eine vielfältige und abwechslungsreiche Landschaft mit Bergen und Seen. Der Vierwaldstättersee ist die Heimat von Europas größter Binnenschifffahrt. Die voralpinen Berge eröffnen ein imposantes 360 Grad Alpenpanorama und das weltweit dichteste Netz von Bergbahnen erschließt die Gipfel rund um die Region.*

*Bern*



*Wengernalpbahn*



*Luzern*



# Die Berge der Zentralschweiz

## Eiger, Mönch und Jungfrau – Vierwaldstättersee & Luzern

### 1. Tag **Anreise**

Gemeinsam reisen wir heute in das Herz der Schweiz. Zwischen Luzern und Interlaken, umgeben von sanften Hügeln und anmutigen Bergen, finden Sie Ihr Urlaubshotel in Flüeli-Ranft. Das Dörfchen ist eine wahrliche Pracht fürs Auge und ein Ereignis für Leib und Seele. Bei einem Begrüßungsgetränk stimmen wir uns auf die kommenden Tage ein.

### 2. Tag **Eiger, Mönch und Jungfrau**

Nach dem Frühstück erleben Sie heute den Höhepunkt dieser Reise in die facettenreiche Schweiz. Grindelwald am Fuß der Bergriesen Eiger, Mönch und Jungfrau, ist das bedeutendste Gletscherdorf im Berner Oberland. Hier starten wir mit der Wengernalpbahn von Grindelwald Grund zur kleinen Scheidegg. Ebene Pfade laden zum Wandern ein, Berggasthöfe bieten handfeste Köstlichkeiten der Region und wer möchte, kann mit der Jungfrauabahn (nur vorab buchbar, gegen Aufpreis inkl. Bearbeitungsgebühr) ganz hoch hinaus auf das Jungfraujoch fahren (nach Verfügbarkeit). Mit der Bahn fahren wir zurück bis nach Lauterbrunnen und können die imposanten Wasserfälle bestaunen. Als Wahrzeichen gilt der „Staubach“, dessen Wasser über fast 300 Meter tief herabstürzt und ein eindrucksvolles Naturschauspiel ist. Anschließend fahren wir in unser Hotel nach Flüeli-Ranft zurück.

### 3. Tag **Bern**

Nach dem Frühstück starten wir zu einem interessanten Ausflug in die Schweizer Hauptstadt Bern. Lernen Sie bei einem Altstadtbummel mit der örtlichen Reiseleitung das UNESCO Weltkulturerbe von seiner schönsten Seite kennen. Bewundern Sie das spätgotische Münster mit seinem wunderschönen Portal, den Zeitglockenturm und die Kramgasse. Das älteste Stadttor aus dem 13. Jahrhundert wartet auf Sie und bietet stündlich ein kleines Spektakel. Bummeln Sie durch die bekannten Laubengänge, vorbei an berühmten Brunnen und geschmückten Fassaden. Mitten in der Stadt befindet sich außerdem der Botanische Garten sowie der Rosengarten mit einem schönen Restaurant, ein Mekka für Blumenliebhaber. Unser Rückweg führt durch die wunderschöne Landschaft nach Flüeli-Ranft zurück.

### 4. Tag **Vierwaldstättersee & Luzern**

Gestärkt vom Frühstück unternehmen wir eine Rundfahrt um einen der schönsten Seen der Schweiz: den Vierwaldstättersee. Unseren ersten Stopp legen wir im bekannten Ort Altdorf ein. Hier können Sie das berühmte Wilhelm-Tell Denkmal besichtigen. Weiter geht es nach Küssnacht am Rigi, zur „Hohlen Gasse“, bekannt aus Schillers Drama. Danach erreichen wir Luzern, eine der schönsten Städte der Welt. Während des Aufenthaltes in der Stadt können Sie die wich-

tigsten Sehenswürdigkeiten, wie die weltberühmte Kapellbrücke und den Wasserturm, die Museggmauer, die Jesuitenkirche, die Spreuerbrücke und das Löwendenkmal bewundern. Weiterhin haben Sie die Möglichkeit, eine zauberhafte Schifffahrt auf dem Vierwaldstättersee zu unternehmen. Gegen Abend werden wir schon von unserem Wirt zum leckeren Abendessen erwartet.

### 5. Tag **Engelberg und Flüeli Ranft**

Frische Bergluft, saftig grüne Wiesen, blühende Blumen und ein atemberaubendes Bergpanorama. Inmitten dieser idyllischen Landschaft besuchen wir heute das Dorf Engelberg und das gleichnamige Benediktinerkloster. Bei einer gemütlichen Fahrt mit der Brunni-Bahn (Luftseilbahn), von Engelberg nach Ristis und zurück, können Sie die traumhafte Aussicht genießen. Am Nachmittag haben Sie genügend Zeit, um Ihren Urlaubsort Flüeli-Ranft selber zu erkunden.

Der Pilgerort ist vor allem für den Schweizer Nationalheiligen Niklaus von Flüe, welcher hier lebte und wirkte, bekannt. Sowohl Geburts- als auch das Wohnhaus von Bruder Klaus, wie er sich als Eremit nannte, stehen hier. Seine Einsiedlerzelle in der Ranftschlucht ist einer der bedeutendsten Pilgerorte.

### 6. Tag **Heimreise**

Heute heißt es leider schon wieder Abschied nehmen von der einmaligen Landschaft des Berner Oberlandes. Voller neuer Eindrücke erreichen wir gegen Abend unsere Heimat.



### Ihr Urlaubshotel

Das geschmackvoll eingerichtete Hotel befindet sich in Flüeli-Ranft, ein Ort der Ruhe und Harmonie in einer intakten Landschaft und auch voller Lebensfreude und Energie. Es vermittelt ein Gefühl heimeliger Wohnlichkeit und persönlicher Atmosphäre. Alle Zimmer verfügen über Bad oder DU/WC, TV und kostenfreies W-LAN. Hier können Sie

### Hotel „FlüeMatte“

die perfekte Balance zwischen Entspannung und Aktivitäten genießen. Außerdem verfügt das Hotel über einen Whirlpool, Sauna, Römisches Dampfbad und ein Solarium. Im hauseigenen Restaurant, dessen südlicher Charme Sie in Ferienstimmung versetzen wird, lassen Sie sich die Saisonspezialitäten schmecken.

### Reiseleistungen

- ✓ **OHNE ANZAHLUNG** (s. S. 2) oder **60 € Frühzahlerabbatt** (bis 31.10.2024)
- ✓ **30 € Frühbucherrabatt** (bis 31.12.2024)
- ✓ Taxiservice von & zur Haustür
- ✓ kleines Begrüßungsfrühstück
- ✓ Reise im Komfortreisebus
- ✓ 1 Gepäckstück à 20 kg p.P.
- ✓ **gratis Bordverpflegung im Bus** (s. S. 24)
- ✓ **SCHUBERT Reisebegleitung**
- ✓ 5 x Übernachtung im guten 3-Sterne Hotel „FlüeMatte“ in Flüeli-Ranft
- ✓ 5 x Frühstücksbuffet
- ✓ 5 x Abendessen als 3-Gänge-Menü
- ✓ Ausflug Eiger, Mönch & Jungfrau
- ✓ Fahrt mit der Wengernalpbahn von Grindelwald zur Kleinen Scheidegg
- ✓ Ausflug nach Bern
- ✓ Stadtführung Bern mit örtl. Reiseleitung
- ✓ Ausflug Vierwaldstättersee mit Besuch des Wilhelm-Tell-Denkmal
- ✓ Besuch von Luzern
- ✓ Ausflug nach Engelberg
- ✓ Fahrt mit der Brunni-Bahn von Engelberg nach Ristis und zurück
- ✓ Kurtaxe

#### Fakultativ:

- ✓ Fahrt mit der Jungfrauabahn zum Jungfraujoch (nur vorab buchbar)

Hinweise: Eventuell weiter anfallende Eintrittsgelder sind nicht im Reisepreis enthalten.

Tag	Reisetermin	Preis p.P. im DZ	EZZ
6	08.07.–13.07.25	<b>1.099 €</b>	<b>156 €</b>
Fahrt mit der Jungfrauabahn zum Jungfraujoch			<b>149 €</b>
<b>Busroute E</b> (s. S. 28)	<b>Bonuspunkte 4</b>	🌳 Sie schützen <b>24 m<sup>2</sup></b> Klimawald (s. S. 34)	

**120,-** **Rabatt bei Zustieg am Terminal sichern!**  
Frühzahlerpreis bis 31.10.2024 und Zustieg am Terminal.

ab **919,-** € p.P./DZ

**BORDSERVICE  
INKLUSIVE**  
(alle Infos s. S. 24)



**MIT DREI TRAUMHAFTEN  
ZUGFAHRTEN**

Sie sparen **180,-** p.P.

bei Buchung bis 31.10.2024, sofortiger Zahlung  
des Reisepreises und Eigenanreise zum Terminal.

*Wo der Schweizer Süden und die Sonnenstube „Wallis“ beginnen, ist für uns der ideale Ausgangspunkt, die majestätischsten und imposantesten Alpengipfel, idyllischen Bergdörfer und weltberühmten Ferien- und Kurorte kennenzulernen. Es erwartet Sie eine Reise durch die hochalpine Bergwelt. Entdecken Sie mit uns die höchsten Gipfel Europas, den Genfer See, Bahnfahrten mit solch klangvollen Namen wie Mont-Blanc Express oder Goldenpass-Panoramic Express. Das Mont-Blanc Massiv mit seinen bis zu 5.000 Meter hohen Bergen wird Ihnen bestimmt unvergessen bleiben.*

*Matterhorn*

*Genfer See*

*Mont Blanc*



# Zu den Gipfeln Europas

## Einzigartige Bahnerlebnisse um Zermatt, Chamonix & Mont Blanc

### 1. Tag **Anreise**

Unsere Reise führt uns auf direktem Weg in die Schweiz. Die Kleinstadt Martigny, am Rhôneknie im Unterwallis, erwartet uns mit fast südländischem Flair. Bei einem gemeinsamen Abendessen lassen wir den Tag gemütlich ausklingen.

### 2. Tag **Zermatt**

Nach dem Frühstück unternehmen wir heute einen Ausflug nach Zermatt, dem bekannten Alpendorf inmitten 38 Viertausendern am Fuße des meistfotografierten Berges der Welt. Fast ein Drittel aller 4000er der Alpen gruppieren sich hier um das Dorf. Ein Mythos wurde geboren: Zermatt und Matterhorn, diese Namen gingen um die Welt und begründeten den Ort als Mekka der Bergsteiger. Mit dem Bus fahren wir zunächst nach Täsch. Bei einer kurzen Bahnfahrt von Täsch nach Zermatt sehen wir das atemberaubende Panorama der Schweizer alpinen Bergwelt. In Zermatt bummeln wir durch die Dorfstraßen des autofreien Bergdorfes mit seinen markanten Häusern aus Stein und Holz. Bei schönem Wetter sollten Sie unbedingt die Möglichkeit nutzen, mit der Gornergratbahn auf das Gornergrat in 3.000 Metern Höhe hinaufzufahren, wo Sie eine unvergleichliche Aussicht auf 29 Gletscher und das Matterhorn haben (Extrakosten).

### 3. Tag **Goldenpass-Panoramic Express & Gstaad**

Mit dem Goldenpass-Panoramic-Express fahren Sie heute von Montreux nach Gstaad. Die goldfarbenen, eleganten Züge führen Passagiere vom Ufer des Genfersees hinauf in den weltbekannten Nobelort Gstaad. Der Kontrast könnte nicht größer sein: von den mediterranen Rebhängen des Genfer Sees erreichen wir sogleich Bergwälder, wilde Wasser und malerische Bergdörfer. Durch eine voralpine Märchenwelt erreichen wir das Saanenland und das mondäne Gstaad, eines der beliebtesten Urlaubsziele der Schweiz. Im Ort der Schönen und Reichen angekommen, haben Sie genügend Zeit für individuelle Entdeckungen. Über den Col des Mosses fahren Sie zurück nach Martigny.

### 4. Tag **Mont-Blanc Express & Chamonix**

Heute unternehmen wir eine faszinierende Fahrt mit dem legendären Mont-Blanc Express. Der Zug durchquert die wilde Trientschlucht und klettert über eine eindrucksvolle Steigung, vorbei an tosenden Wassern und tiefen Schluchten, in Richtung Frankreich. In Châtelard gehen wir wieder an Bord unseres Busses und erreichen entlang der Bahnstrecke Chamonix. Der international renommierte Skort ist Zentrum des Alpinismus in Frankreich, liegt in spektakulärer Lage im Chamonix-Tal und wird von zahlreichen hoch aufragenden Bergen umgeben. Direkt im Süden wacht aus einer Höhe von 4.810 Metern der Mont Blanc schweigend über das Tal. Chamonix ist eine überaus lebendige Bergstadt. Im Fußgängerzentrum reihen sich Geschäfte und sonnige Terrassen aneinander, von

denen man bei einer Erholungspause die Berge bewundern kann. Genießen Sie ein paar freie Stunden für eigene Erkundungen, bevor wir mit unserem Bus wieder zurück in unser Hotel nach Martigny fahren.

### 5. Tag **Freizeit oder Ausflug Genf**

Nutzen Sie den heutigen freien Tag für eigene Erkundungen in unserem schönen Urlaubsort Martigny oder Sie unternehmen mit uns (gegen Aufpreis) einen interessanten Ausflug an den Genfer See. Nach dem Frühstück erwarten Sie eine traumhafte Alpenkulisse und mondäne Städte von internationalem Flair bei einer Fahrt zum Genfer See. Unmittelbar am Seeufer entlang führt uns die Panoramastraße nach Genf. Die französischsprachige Stadt liegt eingebettet zwischen nahen Alpengipfeln und dem Hügelzug des Juras. „Hauptstadt des Friedens“ wird der europäische Sitz der UNO und Hauptsitz des Roten Kreuzes genannt, mit seiner humanitären Tradition und dem weltstädtischen Flair. Hier sehen Sie die Einrichtungen der UNO, die schöne Altstadt, Treppen, Brunnen und historische Häuser bei einer Stadtrundfahrt mit unserer örtlichen Reiseleitung. Bevor Sie wieder zurück ins Hotel fahren, halten Sie im wunderschönen Blumendorf Yvoire.

### 6. Tag **Heimreise**

Gestärkt vom Frühstück treten Sie heute die Heimreise an.



★★★

### Hotel „Campanile Martigny“

Das Hotel „Campanile Martigny“ befindet sich im Zentrum von Martigny, 100 m vom Bahnhof entfernt. Alle Zimmer sind modern eingerichtet und verfügen über Bad oder DU/WC, TV und Telefon. Freuen Sie sich auf kostenfreien Zugang zur Sauna und zum Dampfbad und kostenfreies WLAN in den öffentlichen Bereichen. Das Frühstück und Abendessen genießen Sie im hoteleigenen Restaurant.



Zimmerbeispiel

### Reiseleistungen

- ✓ **OHNE ANZAHLUNG** (s. S. 2) oder 60 € Frühzahlerabbatt (bis 31.10.2024)
- ✓ 30 € Frühbucherrabatt (bis 31.12.2024)
- ✓ Taxicervice von & zur Haustür
- ✓ kleines Begrüßungsfrühstück
- ✓ Reise im Komfortreisebus
- ✓ 1 Gepäckstück à 20 kg p.P.
- ✓ **gratis Bordverpflegung im Bus** (s. S. 24)
- ✓ **SCHUBERT Reisebegleitung**
- ✓ 5 x Übernachtung im 3-Sterne-Hotel „Campanile“ in Martigny
- ✓ 5 x Frühstücksbuffet
- ✓ 5 x Abendessen als 4-Gänge-Menü
- ✓ Ausflug nach Zermatt
- ✓ Bahnfahrt Täsch – Zermatt – Täsch in der 2. Klasse
- ✓ Freizeit in Zermatt
- ✓ Panoramafahrt mit dem Goldenpass-Panoramic Express in der 2. Klasse
- ✓ Freizeit in Gstaad
- ✓ Fahrt mit Mont-Blanc Express von Martigny nach Le Châtelard in der 2. Klasse
- ✓ Panoramafahrt im Bus von Le Châtelard nach Chamonix
- ✓ Freizeit in Chamonix
- ✓ Kurtaxe

#### Fakultativ:

- ✓ Ausflug nach Genf inklusive Stadtrundfahrt mit örtlicher Reiseleitung

Hinweise: Eventuell weiter anfallende Eintrittsgelder sind nicht im Reisepreis enthalten.

Tag	Reisetermine	Preis p.P. im DZ	EZZ
6	19.07.–24.07.25	1.149 €	179 €
6	13.08.–18.08.25	1.149 €	179 €

Ausflug nach Genf (Mindestteilnehmerzahl 20 Personen) **69 €**

**Busroute E** (s. S. 28)

**Bonuspunkte 4**

**Sie schützen 24 m<sup>2</sup> Klimawald** (s. S. 34)

**120,-** **Rabatt bei Zustieg am Terminal sichern!**

Frühzahlerpreis bis 31.10.2024 und Zustieg am Terminal.

**ab 969,-** € p.P./DZ

**BORDSERVICE  
INKLUSIVE**  
(alle Infos s. S. 24)



**MIT 6 TRAUMHAFTEN  
ZUGFAHRTEN**

**Sie sparen 180,-<sup>p.P.</sup>**

bei Buchung bis 31.10.2024, sofortiger Zahlung  
des Reisepreises und Eigenreise zum Terminal.

### 1. Tag **Anreise**

Unsere Reise führt uns auf direktem Weg in die Schweiz. Das Rhôneknie im Unterwallis erwartet uns mit fast südländischem Flair.

### 2. Tag **Mont-Blanc Express und Genf**

Heute unternehmen wir eine faszinierende Fahrt mit dem legendären Mont-Blanc Express. Auf kühner Streckenführung durchquert der Zug die wilde Trientschlucht und klettert über eine eindrucksvolle Steigung, vorbei an tosenden Wassern und tiefen Schluchten, in Richtung Frankreich. In Châtellard gehen wir wieder an Bord unseres Busses und erreichen entlang der Bahnstrecke Chamonix. Der international renommierte Skiort ist Zentrum des Alpinismus in Frankreich. Direkt im Süden wacht aus einer Höhe von 4.810 Metern der Mont Blanc schweigend über das Tal. Chamonix ist eine überaus lebendige Bergstadt. Im Fußgängerzentrum reihen sich Geschäfte aller Art und sonnige Terrassen aneinander, von denen man bei einer Erholungspause die Berge bewundern

kann. Im Anschluss fahren wir mit unserem Reisebus in Richtung Genfersee zurück. In Genf erleben Sie bei einem geführten Stadtrundgang „die kleinste Metro-pole der Welt“ von ihrer besten Seite.

### 3. Tag **Zermatt**

Nach dem Frühstück unternehmen wir heute einen Ausflug nach Zermatt, dem bekannten Alpendorf inmitten 38 Viertausender am Fuße des meistfotografierten Berges der Welt. Ein Mythos wurde geboren: Zermatt und Matterhorn, diese Namen gingen um die Welt und begründeten den Ort als Mekka der Bergsteiger. Mit dem Bus fahren wir zunächst nach Täsch. Bei einer kurzen Bahnfahrt von Täsch nach Zermatt sehen wir das atemberaubende Panorama der Schweizer alpinen Bergwelt. In Zermatt bummeln wir durch die Dorfstraßen des autofreien Bergdorfes mit seinen markanten Häusern aus Stein und Holz. Bei schönem Wetter sollten Sie unbedingt die Möglichkeit nutzen, mit der Gornergratbahn auf das Gornergrat in 3.000 Metern Höhe hinaufzufahren, wo Sie

eine unvergleichliche Aussicht auf 29 Gletscher und das Matterhorn haben (Extrakosten).

### 4. Tag **Bern – Weiterfahrt nach Flüeli-Ranft**

Nach dem Frühstück starten wir zu einem interessanten Ausflug in die Schweizer Hauptstadt Bern. Lernen Sie bei einem Altstadtbummel das UNESCO Weltkulturerbe von seiner schönsten Seite kennen. Bewundern Sie das spätgotische Münster mit seinem wunderschönen Portal, den Zeitglockenturm und die Kramgasse. Bummeln Sie durch die bekannten Laubengänge. Unser Weg führt durch die wunderschöne Landschaft weiter nach Flüeli-Ranft.

### 5. Tag **Eiger, Mönch und Jungfrau**

Nach dem Frühstück erleben Sie heute den Höhepunkt dieser Reise in die facettenreiche Schweiz. Grindelwald am Fuß der Bergriesen Eiger, Mönch und Jungfrau, ist das bedeutendste Gletscherdorf im Berner Oberland. Hier starten wir mit der Wengernalpbahn von Grindelwald Grund zur kleinen Scheidegg. Ebene Pfade laden zum Wandern ein, Berggasthöfe



# Höhepunkte der Schweiz

## Die ultimative Panoramatour mit einzigartigen Ausblicken

bieten handfeste Köstlichkeiten der Region und wer möchte, kann mit der Jungfrauabahn (gegen Aufpreis) ganz hoch hinaus auf das Jungfraujoch fahren. Mit der Bahn fahren wir zurück bis nach Lauterbrunnen und können die imposanten Wasserfälle bestaunen. Als Wahrzeichen gilt der „Staubach“, dessen Wasser über fast 300 Meter tief herabstürzt und ein eindrucksvolles Naturschauspiel ist.

### 6. Tag Vierwaldstättersee mit Luzern

Gestärkt vom Frühstück unternehmen wir eine Rundfahrt um einen der schönsten Seen der Schweiz: den Vierwaldstättersee. Unseren ersten Stopp legen wir im bekannten Ort Altdorf ein. Danach erreichen wir Luzern, eine der schönsten Städte der Welt. Während des Aufenthaltes können Sie die wichtigsten Sehenswürdigkeiten, wie die weltberühmte Kapellbrücke und den Wasserturm bewundern. Anschließend haben Sie die Möglichkeit, eine zauberhafte Schifffahrt auf dem Vierwaldstättersee zu unternehmen. Gegen Abend werden wir schon von unserem Wirt zum leckeren Abendessen erwartet.

### 7. Tag Glacier Express – Weiterfahrt nach Davos

Mit einer Fahrt durch die wunderschöne Schweizer Bergwelt beginnen wir diesen Tag. Direkt ab Andermatt begeben Sie sich auf die Bahnstrecke des einzigartigen Glacier Express. Wir haben für Sie den wohl schönsten Streckenabschnitt der Welt gebucht: Über den Oberalppass bis hin zur imposanten Rheinschlucht, vorbei an schroffen Felswänden, über mächtige Gebirgsflüsse und durch atemberaubende Berglandschaften nach Davos. Die Fahrt wird Sie verzaubern! Nach diesen Stunden purem Bahnerlebnis beziehen wir unsere Zimmer im Hotel in Davos.

### 8. Tag Engadinrundfahrt und St. Moritz

Nach einem ausgiebigen Frühstück geht es heute zu einer unvergesslichen Rundfahrt durch das schöne Engadin und über atemberaubende Passstraßen bis nach St. Moritz, den internationalen Kurort inmitten der Oberengadiner Seenlandschaft. Nach einem kurzen Halt geht es durch die weite herrliche Landschaft des Oberengadins in das altertümliche Zuoz. Staunend werden Sie durch den historischen Dorfkern spazieren und die stolzen Patrizierhäuser bewundern, die hier besonders gut erhalten sind.

### 9. Tag Bernina Express – Tirano

Heute müssen die Alpen nicht bezwungen werden. Denn die schönste Alpenüberquerung gibt es bereits: die Berninastrecke der Rhätischen Bahn. Dieser Hochgenuss, der an Gletschern vorbeiführt, der südliche Lebenslust und alpine Natur vereint, ist im Bernina Express erlebbar. Nachdem wir den Flüelapass über-

quert haben, steigen Sie in Pontresina in den Panoramawagen in Richtung Tirano. In unvergleichlicher Weise bieten sich hier herrliche Blicke zum Morteratschgletscher und auf die beeindruckenden 4000er Berge des Engadins. Nach einem kurzen Aufenthalt im italienischen Tirano, fahren wir mit unserem Bus über den Berninapass und durch die faszinierende Berglandschaft zurück und lassen den erlebnisreichen Tag bei einem gemeinsamen Abendessen Revue passieren.

### 10. Tag Heimreise

Gestärkt vom Frühstück treten Sie heute mit unvergesslichen Erinnerungen im Gepäck die Heimreise an.



Bern

★★★★ &amp; ★★★★★

## Hotels in der Schweiz

## Reiseleistungen

- ✓ OHNE ANZAHLUNG (s. S. 2) oder 60 € Frühzahlerabatt (bis 31.10.2024)
- ✓ 30 € Frühbucherrabatt (bis 31.12.2024)
- ✓ Taxiservice von & zur Haustür
- ✓ kleines Begrüßungsfrühstück
- ✓ Reise im Komfortreisebus
- ✓ 1 Gepäckstück à 20 kg p.P.
- ✓ gratis Bordverpflegung im Bus (s. S. 24)
- ✓ SCHUBERT Reisebegleitung
- ✓ 3 × Übernachtung im 3-Sterne Hotel „Campanile“ in Champéry
- ✓ 3 × Übernachtung im Hotel „FlüeMatte“ in Flüeli-Ranft
- ✓ 3 × Übernachtung im 4-Sterne „Central Sporthotel“ in Davos
- ✓ 9 × Frühstücksbuffet
- ✓ 9 × Abendessen als Buffet oder 3-Gänge-Menü
- ✓ Fahrt mit Mont-Blanc Express von Martigny nach Le Châtelard in der 2. Klasse
- ✓ Panoramafahrt im Bus von Le Châtelard nach Chamonix

Hinweise: Eventuell weiter anfallende Eintrittsgelder sind nicht im Reisepreis enthalten.

- ✓ Ausflug Genf mit örtlicher Reiseleitung
- ✓ Stadtrundfahrt Genf mit örtl. RL
- ✓ Ausflug nach Zermatt mit Freizeit
- ✓ Bahnfahrt Täsch–Zermatt–Täsch (2. Klasse)
- ✓ Ausflug nach Bern
- ✓ Ausflug Eiger, Mönch & Jungfrau
- ✓ Fahrt mit der Wengernalpbahn von Grindelwald zur Kleinen Scheidegg
- ✓ Ausflug Vierwaldstättersee mit Besuch des Wilhelm-Tell-Denkmal
- ✓ Besuch von Luzern
- ✓ Bahnfahrt mit dem Glacier Express von Andermatt nach Davos Platz
- ✓ Ausflug Engadin und St. Moritz mit örtlicher Reiseleitung
- ✓ Bahnfahrt mit dem Bernina Express im Panoramawagen von Pontresina nach Tirano oder umgekehrt
- ✓ Kurtaxe

Tage	Reisetermine	Preis p.P. im DZ	EZZ
10	17.05.–26.05.25	1.979 €	299 €
10	05.06.–14.06.25	1.979 €	299 €
10	10.07.–19.07.25	1.979 €	299 €
10	19.08.–28.08.25	1.979 €	299 €
10	20.09.–29.09.25	1.979 €	299 €
10	26.09.–05.10.25	1.979 €	299 €

Busroute E (s. S. 28)

Bonuspunkte 8

 Sie schützen 40 m<sup>2</sup> Klimawald (s. S. 34)

**120,-** Rabatt bei Zustieg am Terminal sichern!

Frühzahlerpreis bis 31.10.2024 und Zustieg am Terminal.

ab **1.799,-** € p.P./DZ

# ITALIEN



# Zum Biathlon nach Antholz

**BORDSERVICE  
INKLUSIVE**  
(alle Infos s. S. 24)

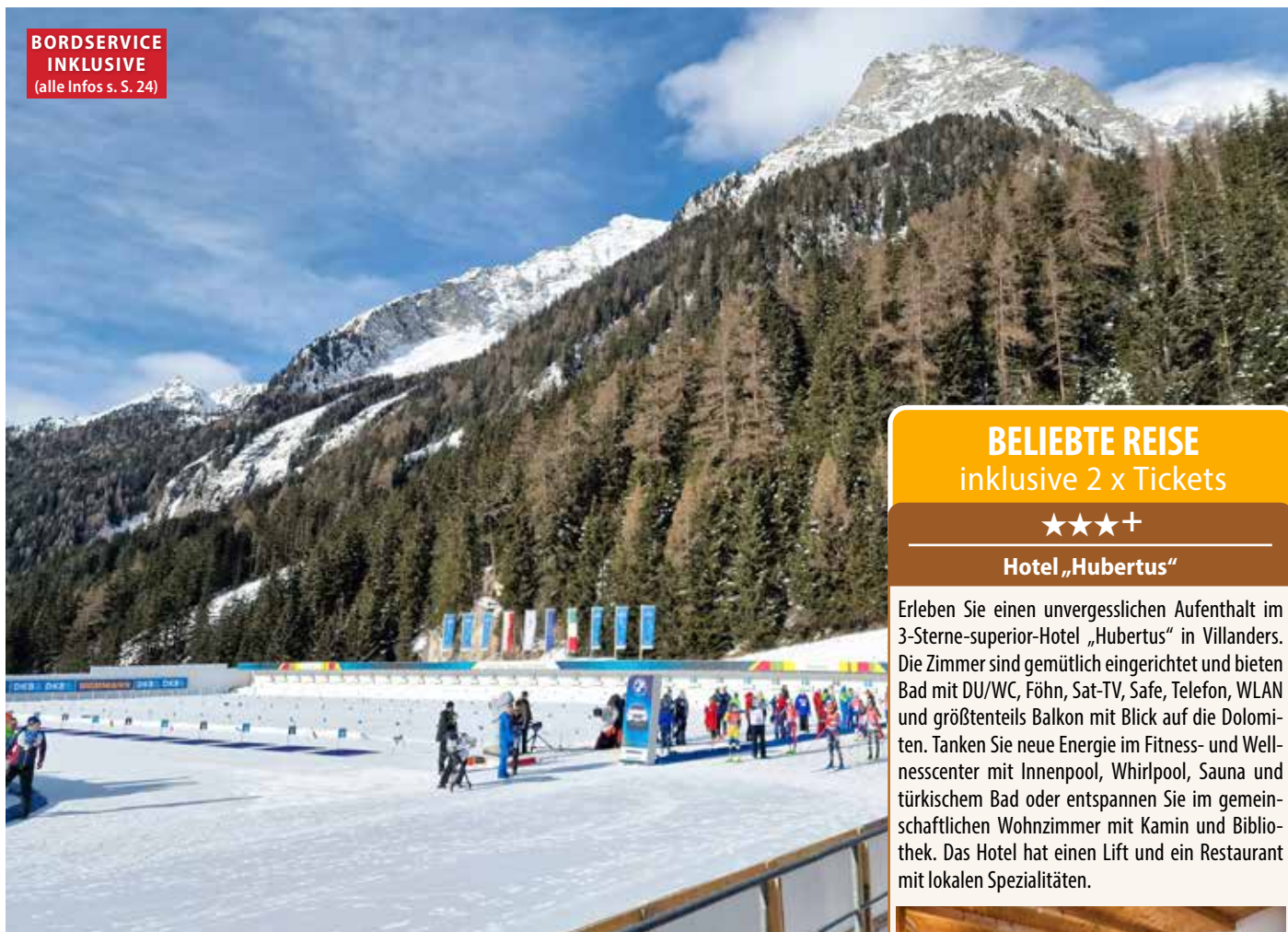

**BELIEBTE REISE**  
inklusive 2 x Tickets

★★★★+

Hotel „Hubertus“

Erleben Sie einen unvergesslichen Aufenthalt im 3-Sterne-superior-Hotel „Hubertus“ in Villanders. Die Zimmer sind gemütlich eingerichtet und bieten Bad mit DU/WC, Föhn, Sat-TV, Safe, Telefon, WLAN und größtenteils Balkon mit Blick auf die Dolomiten. Tanken Sie neue Energie im Fitness- und Wellnesscenter mit Innenpool, Whirlpool, Sauna und türkischem Bad oder entspannen Sie im gemeinschaftlichen Wohnzimmer mit Kamin und Bibliothek. Das Hotel hat einen Lift und ein Restaurant mit lokalen Spezialitäten.

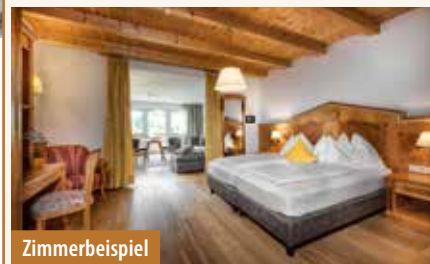

Zimmerbeispiel

## ... das Wintersport-Ereignis in Südtirol

### 1. Tag **Anreise**

Sie fahren heute auf direktem Weg ins winterliche Südtirol. Nach dem Zimmerbezug werden Sie bereits zum Abendessen im Hotel erwartet.

### 2. – 3. Tag **Biathlon Antholz**

Nach einem reichhaltigen Frühstück fahren Sie nach Antholz. Das Antholztal im Nordosten von Südtirol ist ein recht ruhiges Fleckchen Erde. Gut bewacht vom Bergriesen Hochgall weiden im Sommer Kühe und Schafe auf den Almen des Tals und Spaziergänger wandeln um den Antholzer See. Im Winter ist das Tal vom Spätherbst bis weit in den Frühling tief verschneit und ein beliebtes Revier für Winterwanderer, Rodler und Langläufer. Doch einmal im Jahr verwandelt sich das sonst so beschauliche Tal in das Mekka des Biathlon-Sports. Vor einer atemberaubenden Winterkulisse mit majestätischen Berggipfeln, erleben Sie live vor Ort in der Südtirol-Arena die weltbesten Biathleten beim Kampf um die Medaillen. Seit Jahren sind die Biathlon-Meisterschaften in Antholz mehr als nur eine x-beliebige Sportveranstaltung. Wer es einmal miterlebt hat, weiß es – und kommt wieder. Zum Abendessen werden Sie wieder im Hotel erwartet.

### 4. Tag **Heimreise**

Nach dem Frühstück treten Sie voller neuer Eindrücke Ihre Heimreise an.

## Reiseleistungen

- ✓ **OHNE ANZAHLUNG** (s. S. 2)
- ✓ Taxiservice von & zur Haustür
- ✓ kleines Begrüßungsfrühstück
- ✓ Reise im Komfortreisebus
- ✓ 1 Gepäckstück à 20 kg p.P.
- ✓ **gratis Bordverpflegung im Bus** (s. S. 24)
- ✓ **SCHUBERT Reisebegleitung**
- ✓ 3 × Übernachtung im guten 3-Sterne+ Hotel „Hubertus“ in Villanders
- ✓ 3 × Frühstücksbuffet
- ✓ 3 × Abendessen
- ✓ Begrüßungsgetränk
- ✓ Einzelticket Stehplatz Tribüne M am 2. Tag
- ✓ Einzelticket Stehplatz Tribüne M am 3. Tag
- ✓ kostenfreie Benutzung des Saunabereiches mit Finnischer Sauna und Dampfbad

Hinweis: Eventuell weiter anfallende Eintrittsgelder sind nicht im Reisepreis enthalten. Die italienische Touristensteuer ist vor Ort zu bezahlen.

Tage	Reisetermin	Preis p.P. im DZ	EZZ
4	24.01.–27.01.25	<b>759 €</b>	<b>97 €</b>
<b>Busroute D</b> (s. S. 28) <b>Bonuspunkte 2</b>		🌳 Sie schützen <b>16 m<sup>2</sup></b> Klimawald (s. S. 34)	

**120,-** *Rabatt bei Zustieg  
am Terminal sichern!*  
Reisepreis bei Zustieg am Terminal:

ab **639,-** € p.P./DZ

# Zirkusfestival in



**BORDSERVICE  
INKLUSIVE**  
(alle Infos s. S. 24)

**Eintrittskarte  
Kategorie C inklusive**

## ... in den fürstlichen Zirkus an der Côte d'Azur

Wir laden Sie ein an die Côte d'Azur, wenn es heißt „Vorhang auf“ und heißen Sie herzlich Willkommen beim internationalen Zirkusfestival von Monte Carlo! Nur die weltweit besten Artisten zeigen ihr Können in Akrobatik, Pferdedressur und Clownerie. Erleben Sie ein Zirkusprogramm der Superlative.

### 1. Tag Anreise nach Südtirol

Begleiten Sie uns zu einer Reise in das Fürstentum Monaco. Sie fahren zunächst in den Raum Südtirol zu einer bequemen Zwischenübernachtung.

### 2. Tag Ankunft Italienische Blumenriviera

Nach dem Frühstück fahren Sie weiter in Richtung Süden. Nach einer abwechslungsreichen Reise werden Sie in Ihrem Hotel erwartet.

### 3. Tag Nizza

Gestärkt vom Frühstück brechen Sie heute zu einem wunderschönen Ausflug nach Nizza auf. Nizza liegt am von Kieselsteinen gesäumten Ufer der Baie des Anges an der französischen Riviera. Sie fahren direkt in das Herz der bezaubernden Stadt und nehmen mit unserem örtlichen Reiseleiter an einer informativen Stadtführung teil. Ein Bummel durch die wunderschöne Altstadt von Nizza ist sehr empfehlenswert. Verwinkelte Gassen, pastellfarbene Wohnhäuser mit historischen Fassaden, hochwertige Shops und Boutiquen, weite Plätze mit gemütlichen Cafés und Restaurants machen einen Spaziergang durch Nizzas Altstadt zu einer Entdeckungstour der besonderen Art.

### 4. Tag Monaco & Zirkusfestival

Heute begleiten wir Sie zum Höhepunkt dieser Reise – in das Fürstentum Monaco. Bewundern Sie die herrlichen Palmengärten, die schönen Promenaden und die extravaganten Geschäfte, die Kathedrale in der Altstadt und den Palast der Fürstenfamilie Grimaldi.

Besonders sehenswert ist die tägliche Wachablösung. Am Abend erwartet Sie das wohl berühmteste Zirkusfestival der Welt. Bereits zum 49. Mal findet dieses Fest unter fürstlicher Leitung statt – die besten Artisten zeigen ihre künstlerischen Fähigkeiten.

### 5. Tag Rückreise Raum Südtirol

Nach dem Frühstück verlassen Sie die Italienische Riviera leider schon wieder und fahren zu Ihrer bequemen Zwischenübernachtung in den Raum Südtirol.

### 6. Tag Heimreise

Heute treten Sie entspannt & erholt die Heimreise an.

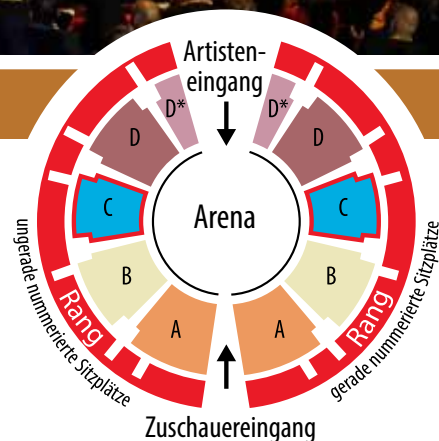

### Reiseleistungen

- ✓ **OHNE ANZAHLUNG** (s. S. 2)
- ✓ Taxiservice von & zur Haustür
- ✓ kleines Begrüßungsfrühstück
- ✓ Reise im Komfortreisebus
- ✓ 1 Gepäckstück à 20 kg p.P.
- ✓ **gratis Bordverpflegung im Bus** (s. S. 24)
- ✓ **SCHUBERT Reisebegleitung**
- ✓ 2 x Übernachtung im guten Mittelklassehotel im Raum Sterzing
- ✓ 3 x Übernachtung in der „Residenza Aregai Marina“ in Santo Stefano al Mare

Hinweise: Eventuell weiter anfallende Eintrittsgelder und die italienische Touristensteuer sind nicht im Reisepreis enthalten. Die Eintrittskarten in der Kategorie C befinden sich im blauen Bereich (Plastikstühle).

★★★★★

### Hotel „Residenza Aregai Marina“

- ✓ alle Zimmer mit Bad oder DU/WC & TV
- ✓ 5 x Frühstücksbuffet
- ✓ 4 x Abendessen als 3-Gänge-Menü
- ✓ 1 x Abendessen in einem Restaurant in Monaco
- ✓ Ausflug nach Nizza mit örtlicher Reiseleitung
- ✓ Ausflug nach Monaco mit örtlicher Reiseleitung
- ✓ Besuch des internationalen Zirkusfestivals in Monaco inkl. Eintrittskarte der Kategorie C

Tag	Reisetermin	Preis p.P. im DZ	EZZ
6	19.01.–24.01.25	<b>959 €</b>	<b>148 €</b>
Aufpreis Kategorie B <b>10 €</b>		Aufpreis Kategorie A <b>30 €</b>	
<b>Busroute D</b> (s. S. 28) <b>Bonuspunkte 4</b>		🌳 Sie schützen <b>24 m<sup>2</sup></b> Klimawald (s. S. 34)	

**120,-** *Rabatt bei Zustieg am Terminal sichern!*  
Reisepreis bei Zustieg am Terminal:

**ab 839,-** € p.P./DZ

# Zum berühmten Zitronenfest nach Menton

**BORDSERVICE  
INKLUSIVE**  
(alle Infos s. S. 24)



... mit Besuch des Karnevals in Nizza

## 1. Tag **Anreise**

Am frühen Morgen beginnt Ihre Reise an die italienische Riviera. Fahrt nach Santo Stefano al Mare.

## 2. Tag **Monaco oder Freizeit**

Am heutigen Tag haben Sie die Möglichkeit, mit uns in das Fürstentum Monaco zu fahren (Aufpreis). Dieser Ort, inmitten der Felsen der Alpen und des blauen Mittelmeeres, ist einfach atemberaubend. Während einer kleinen geführten Besichtigung schlendern Sie durch die hoch auf einem Felsen gelegene Altstadt mit dem Grimaldi-Palast und sehen die Kathedrale. Sie können Ihren Tag aber auch frei gestalten und einfach die faszinierende Umgebung erkunden.

## 3. Tag **Karneval in Nizza**

Gestärkt vom Frühstück starten Sie heute nach Nizza, wo gerade der bekannte Karneval stattfindet. Entlang der weltbekannten Côte d'Azur fahren Sie in die berühmte französische Hafenstadt. Am Nachmittag erleben Sie den Karneval von Nizza mit einer beeindruckenden Blumenparade.

## 4. Tag **Zitronenfest Menton**

Heute erwartet Sie der Höhepunkt Ihrer Reise. Es geht nach Menton zum weltweit bekannten Zitronenfest. Bei diesem Spektakel dreht sich wirklich alles um die leckeren Früchte. Die ausschließlich aus Zitrusfrüchten bestehenden gigantischen Motive und Figuren, die auf Blumentepichen ruhen, beeindrucken die Besucher immer wieder aufs Neue. Nach einem Stadtrundgang haben Sie die Möglichkeit, den Garten Bioves, in dem Kunstwerke aus Zitronen und Orangen, eine Vielzahl von Blumen, Brunnen und Statuen zu

bewundern sind, zu besuchen. Natürlich haben wir für Sie auch Karten für den beliebten Zitronenkorso.

## 5. Tag **Rückreise nach Südtirol**

Nach dem Frühstück fahren Sie nach Sterzing zur Zwischenübernachtung.

## 6. Tag **Heimreise**

Nach dem Frühstück treten Sie erholt und voller schöner Eindrücke die Heimreise an.

### Reiseleistungen

- ✓ **OHNE ANZAHLUNG** (s. S. 2)
- ✓ Taxiservice von & zur Haustür
- ✓ kleines Begrüßungsfrühstück
- ✓ Reise im Komfortreisebus
- ✓ 1 Gepäckstück à 20 kg p.P.
- ✓ **gratis Bordverpflegung im Bus** (s. S. 24)
- ✓ **SCHUBERT Reisebegleitung**
- ✓ 4 × Übernachtung im 4-Sterne-Hotel „Residenza Aregai Marina“ in Santo Stefano al Mare
- ✓ 1 × Übernachtung im guten Mittelklassehotel im Raum Sterzing
- ✓ 5 × Frühstücksbuffet

Hinweise: Eventuell weiter anfallende Eintrittsgelder sind nicht im Reisepreis enthalten. Die italienische Touristensteuer ist vor Ort zu bezahlen.

★★★★

### Hotel „Residenza Aregai Marina“

- ✓ 5 × Abendessen
- ✓ Besuch Karneval in Nizza
- ✓ Eintrittskarte Karneval in Nizza (Stehplatz)
- ✓ Ausflug zum Zitronenfest nach Menton
- ✓ Besuch des Zitronenkorso
- ✓ Eintrittskarte beim Korso (Stehplatz)
- ✓ Stadtrundgang in Menton

#### Fakultativ:

- ✓ Ausflug nach Monaco mit örtlicher Reiseleitung

Tage	Reisetermin	Preis p.P. im DZ	EZZ
6	28.02.–05.03.25	929 €	198 €
Ausflug nach Monaco			59 €
<b>Busroute E</b> (s. S. 28)		Bonuspunkte 4	Sie schützen 24 m <sup>2</sup> Klimawald (s. S. 34)
<b>120,-</b> <i>Rabatt bei Zustieg am Terminal sichern!</i>		<b>ab 809,-</b> <small>€ p.P./DZ</small>	
<small>Reisepreis bei Zustieg am Terminal:</small>			

# Mailand entspannt entdecken

**BORDSERVICE  
INKLUSIVE**  
(alle Infos s. S. 24)



## ... mit Mailänder Dom & Museo della Scala

*Kommen Sie mit uns und besuchen Sie Mailand! Sie ist nach Rom die zweitgrößte Stadt Italiens und besitzt trotz ihres modernen Aussehens eine Vielzahl großartiger Kunstschätze und Bauwerke. Zu den bekanntesten zählen der gotische Dom, das Wahrzeichen der Stadt, und die berühmte Mailänder Scala, die Sie besichtigen werden. Überzeugen Sie sich selbst von der lebhaften Landeshauptstadt der Lombardei.*

### 1. Tag Anreise nach Mailand

Am frühen Morgen beginnt Ihre Reise nach Mailand. Gegen Abend erreichen Sie Ihr Hotel. Lassen Sie den Tag bei einem leckeren Abendessen ausklingen (gegen Aufpreis).

### 2. Tag Mailand mit Dom & Museo della Scala

Im Anschluss an das Frühstücksbuffet steht eine Stadtführung in Mailand auf dem Programm. Unsere Reiseleitung zeigt Ihnen heute die ultimative Modehauptstadt Europas: „Benvenuto a Milano!“. Das Wahrzeichen und Herzstück der Stadt ist zweifellos eines der beeindruckendsten Bauwerke Italiens und zählt zu den bekanntesten Kirchen der Welt: mit seinen stattlichen 157 Metern Höhe, belegt der Mailänder Dom nach dem Petersdom im Vatikan und der Kathedrale von Sevilla den Platz als drittgrößte Kirche der Welt. Eine Besonderheit des Mailänder Doms ist das begehbare Dach, von wo aus Sie einen großartigen Panoramablick über die gesamte Stadt haben können. Auf der Spitze des Doms steht die vergoldete Madonna-Figur, die von den Mailändern liebevoll „Madonna“ genannt wird, und die zu einem der Symbole der Stadt geworden ist. Der großartige Eindruck des Doms

wird verstärkt durch den davor liegenden, weiträumigen Domplatz mit seiner berühmten, überdachten und äußerst luxuriösen Einkaufsgalerie „Galleria Vittorio Emanuele“, sowie dem Reiterstandbild Vittorio Emanuele's im Zentrum des Platzes. Zum Abschluss besuchen Sie das historische Opernhaus „Museo Teatrale alla Scala“, ein regelrechtes italienisches Juwel. Erfahren Sie mehr über den Ort, an dem zahlreiche Künstler und Musiker Inspiration fanden, darunter Rossini, Puccini und Verdi. Den Abend können Sie ganz

nach Ihrem Belieben gestalten und in eines der zahlreichen Restaurants einkehren.

### 3. Tag Heimreise

Nach dem Frühstück und mit vielen neuen Eindrücken im Gepäck treten Sie die Heimreise an.

## NEUE REISE mit Stadtführung in Mailand

### Gutes Mittelklassehotel in Mailand

- ✓ 2 × Übernachtung im guten Mittelklassehotel in Mailand in halbzentraler Lage
- ✓ 2 × Frühstücksbuffet
- ✓ Stadtführung Mailand mit örtlicher Reiseleitung
- ✓ Eintritt Mailänder Dom
- ✓ Eintritt Museo della Scala

#### Fakultativ:

- ✓ 1 × Abendessen am Anreisetag im Hotel oder Restaurant in der Nähe des Hotels

### Reiseleistungen

- ✓ **OHNE ANZAHLUNG** (s. S. 2) oder 30 € Frühzahlerrabatt (bis 31.10.2024)
- ✓ 15 € Frühbucherrabatt (bis 31.12.2024)
- ✓ Taxiservice von & zur Haustür
- ✓ kleines Begrüßungsfrühstück
- ✓ Reise im Komfortreisebus
- ✓ 1 Gepäckstück à 20 kg p.P.
- ✓ **gratis Bordverpflegung im Bus** (s. S. 24)
- ✓ **SCHUBERT Reisebegleitung**

Hinweise: Eventuell weiter anfallende Eintrittsgelder sind nicht im Reisepreis enthalten. Die italienische Touristensteuer ist vor Ort zu bezahlen.

Tag	Reisetermin	Preis p.P. im DZ	EZZ
3	15.03.–17.03.25	549 €	118 €
1 x Abendessen am Anreisetag			39 €
Busroute D (s. S. 28) Bonuspunkte 1		🌳 Sie schützen 12 m <sup>2</sup> Klimawald (s. S. 34)	

**120,-** Rabatt bei Zustieg  
am Terminal sichern!  
Frühzahlerpreis bis 31.10.2024 und Zustieg am Terminal:

ab **399,-** € p.P./DZ

# Frühling und Herbst am Comer See



**BORDSERVICE  
INKLUSIVE**  
(alle Infos s. S. 24)

## ... paradiesische Landschaften und Orte

### 1. Tag **Anreise**

Heute fahren Sie in unserem modernen Komfortreisebus an den schönen Comer See.

### 2. Tag **Comer See und Como**

Nach dem Frühstück begeben Sie sich mit unserer Reiseleitung auf eine traumhafte Entdeckungstour und lernen paradiesische Landschaften und ebensolche Orte kennen. Während einer romantischen Schifffahrt können Sie die schöne Jahreszeit in vollen Zügen genießen.

### 3. Tag **Mailand**

Heute unternehmen Sie einen Ausflug nach Mailand. Um Ihnen einen ersten Eindruck zu verschaffen, erklärt Ihnen unser Reiseleiter bei einer Stadtführung die wichtigsten Sehenswürdigkeiten, wie die Mailänder Scala und natürlich den beeindruckenden Mailänder Dom. Anschließend haben Sie in der Stadt der Mode Freizeit zum Shoppen und Bummeln, bevor Sie am späten Nachmittag wieder zurück ins Hotel fahren.

### 4. Tag **Lugano und Locarno**

Zwei wunderschöne Schweizer Städte, Lugano und Locarno, stehen heute als Ausflugsziel auf dem Programm. Auf dem Weg nach Lugano geht es am Lago Maggiore entlang sowie durch die Lombardei. Die Stadt mit ihren Parks und Blumen, Villen und Sakralbauten und natürlich dem bekannten Luganer See, ist umgeben von Bergen und begeistert jedes Jahr viele Urlauber. Während einer Stadtbesichtigung mit sachkundiger Reiseleitung erfahren Sie Wissenswertes über die wichtigsten Sehenswürdigkeiten des Ortes. Ebenfalls ein wahres Schmuckstück ist das Städtchen Locarno. Mit den prächtigen Villen und Landhäusern oder dem mittelalterlichen Schloss versprüht sie einen ganz besonderen Charme. Das Herz der Stadt

ist der Piazza Grande – bekannt für das dort jährlich stattfindende Filmfestival. Von der Wallfahrtskirche Madonna del Sasso haben Sie zudem einen fantastischen Ausblick auf die Stadt, den See und die angrenzenden Berge. Der Besuch des Kamelienparks wird diesen Tag abrunden. Dort können Sie auf einer Fläche von 10.000 Quadratmetern über 900 verschiedene Kamelienarten sowie zwei Teiche mit Wasserspielen bestaunen.

### 5. Tag **Heimreise**

Heute fahren Sie voller unvergesslicher Erinnerungen wieder in Richtung Heimat.

★★★

### Hotel „Bazzoni“

Direkt am Comer See und nahe der Bootsanlegestelle gelegen, erwartet Sie das 3-Sterne-Hotel „Bazzoni“ direkt an der schönen Seepromenade von Tremezzo. Alle 140 Zimmer sind ausgestattet mit DU/WC, Sat-TV, Safe, Minibar, Telefon, Klimaanlage und Föhn. Das Hotel verfügt über ein Restaurant, zwei Aufzüge, einen Garten, eine Terrasse und einen Swimmingpool.

## Reiseleistungen

- ✓ **OHNE ANZAHLUNG** (s. S. 2) oder **50 € Frühzahlerabbatt** (bis 31.10.2024)
- ✓ **25 € Frühbucherrabatt** (bis 31.12.2024)
- ✓ Taxiservice von & zur Haustür
- ✓ kleines Begrüßungsfrühstück
- ✓ Reise im Komfortreisebus
- ✓ 1 Gepäckstück à 20 kg p.P.
- ✓ **gratis Bordverpflegung im Bus** (s. S. 24)
- ✓ **SCHUBERT Reisebegleitung**
- ✓ 4 x Übernachtung im 3-Sterne-Hotel „Bazzoni“ in Tremezzo
- ✓ 4 x Frühstücksbuffet
- ✓ 4 x Abendessen
- ✓ Ausflug Comer See und Como mit örtlicher Reiseleitung
- ✓ Schifffahrt auf dem Comer See
- ✓ Ausflug nach Mailand inkl. 3-stündiger Stadtführung mit örtlicher Reiseleitung
- ✓ Besuch des Mailänder Doms inkl. Kopfhörer
- ✓ Ausflug Lugano und Locarno
- ✓ Besichtigung des Kamelienparks in Locarno

Hinweise: Eventuell weiter anfallende Eintrittsgelder sind nicht im Reisepreis enthalten. Die italienische Touristensteuer ist vor Ort zu bezahlen.

Tag	Reisetermine	Preis p.P. im DZ	EZZ
5	14.04.–18.04.25	<b>869 €</b>	<b>118 €</b>
5	13.10.–17.10.25	<b>889 €</b>	<b>118 €</b>

**Busroute E** (s. S. 28)

**Bonuspunkte 3**

Sie schützen **20 m² Klimawald** (s. S. 34)

**120,-** **Rabatt bei Zustieg  
am Terminal sichern!**  
Frühzahlerpreis bis 31.10.2024 und Zustieg am Terminal.

ab **699,-** € p.P./DZ

# Frühling & Herbst in den Dolomiten

**BORDSERVICE  
INKLUSIVE**  
(alle Infos s. S. 24)



**BELIEBTE REISE**  
im TOP 4-Sterne-Hotel

★★★★

„Molaris Lodge“

Am Taleingang, unweit der historischen Mühlbacher Klause, erwartet Sie die „Molaris Lodge“ in Mühlbach im Pustertal. Die komfortablen und gemütlichen Zimmer sind ausgestattet mit Bad oder Dusche/WC, TV, Telefon, Sitzecke, Schreibtisch und Zimmersafe. Von einigen Balkonen aus hat man einen traumhaften Ausblick auf die umliegende Bergwelt. Aber auch vom Panorama-Hallenbad mit Dachterrasse im 5. Stock bietet sich eine beeindruckende Aussicht. Des Weiteren versprechen der neue Wellnessbereich und eine Sauna entspannende Momente. Am Frühstücksbuffet stärken Sie sich mit süßen und herzhaften Speisen und im Restaurant werden Sie mit Trentiner Küche und internationalen Gerichten verwöhnt.



Zimmerbeispiel

## ... mit Dolomiten-Panoramafahrt & Gardasee-Schiffahrt

Erleben Sie mit uns den Zauber der Dolomiten! Die Drei Zinnen gehören zwar durchaus zu den berühmtesten Felsspitzen der Dolomiten, sind aber längst nicht deren einzige Sehenswürdigkeit.

### 1. Tag Anreise

Heute fahren Sie auf direktem Weg nach Südtirol. Schon die Anreise lässt Sie die atemberaubende Schönheit der Dolomiten erahnen.

### 2. Tag Kurstadt Meran und Bozen

Unser heutiger Ausflug führt Sie in die sonnenverwöhnte Kurstadt Meran. In der zauberhaften Altstadt erstrahlen die mittelalterlichen Lauben neben klassischen Häusern und Bauten im Jugendstil. Am Nachmittag fahren Sie nach Bozen. Sehenswert ist natürlich die historische Altstadt von Bozen mit den Lauben (Arkaden), die vier Burgen und Schlösser sowie zahlreiche Museen.

### 3. Tag Große Dolomiten-Panoramarundfahrt

Genießen Sie heute auf einer geführten Dolomitenrundfahrt das großartige Panorama der schönsten Berge Europas. Tauchen Sie ein in die märchenhafte Welt der Dolomiten. Bizarre Felstürme, malerische Gebirgstäler und die einzigartige landschaftliche Beschaffenheit werden Sie begeistern. Die Drei Zinnen, der Schlern, die Seiser Alm und der Rosengarten, der Kronplatz und die Geisler – die Dolomiten sind einzigartig in ihrem Aussehen, einmalig in ihrer Geologie.

### 4. Tag Gardasee mit Schiffahrt

Nach dem Frühstück erkunden Sie heute den wohl schönsten See Italiens. Schroffe Felsen und die grünen Ufer des Gardasees bilden ein beeindruckendes Panorama. Nirgendwo vermischen sich mediterrane Einflüsse auf so wunderbare Weise mit alpenländischem Ambiente, wie hier am Gardasee. Bei einer entspannten Schiffahrt können Sie die malerischen Örtchen aus einer ganz anderen Perspektive bestaunen.

### 5. Tag Brixen

Umgeben von Weinreben und Obstgärten, besuchen Sie heute die Barockstadt Brixen, die älteste Stadt Tirols. Hier finden Sie italienische Lebenslust und Südtiroler Gemütlichkeit. In der einst bedeutenden Bischofsstadt laden die mittelalterliche Altstadt, Laubengänge und zinnenumsäumte Gässchen zum Entdecken ein. Ansonsten haben Sie die Möglichkeit, den Tag nach Ihren Vorlieben zu gestalten.

### 6. Tag Heimreise

Nach dem Frühstück fahren Sie in Richtung Heimat.

## Reiseleistungen

- ✓ OHNE ANZAHLUNG (s. S. 2) oder 60 € Frühzahlerrabatt (bis 31.10.2024)
- ✓ 30 € Frühbucherrabatt (bis 31.12.2024)
- ✓ Taxiservice von & zur Haustür
- ✓ kleines Begrüßungsfrühstück
- ✓ Reise im Komfortreisebus
- ✓ 1 Gepäckstück à 20 kg p.P.
- ✓ gratis Bordverpflegung im Bus (s. S. 24)
- ✓ SCHUBERT Reisebegleitung
- ✓ 5 × Übernachtung im Top 4-Sterne-Hotel „Molaris Lodge“ in Mühlbach
- ✓ 1 × Begrüßungsaperitif
- ✓ 5 × Frühstücksbuffet
- ✓ 3 × 4-Gänge-Abendessen mit Salatbuffet
- ✓ 1 × Galadinner bei Kerzenschein
- ✓ 1 × Südtiroler Menü mit Dessertbuffet
- ✓ 1 × Nachmittagsjause mit feinen Köstlichkeiten
- ✓ Ausflug nach Meran und Bozen
- ✓ Große Dolomitenrundfahrt mit örtlicher Reiseleitung
- ✓ Ausflug an den Gardasee
- ✓ Schiffahrt auf dem Gardasee
- ✓ Ausflug nach Brixen
- ✓ Nutzung der Saunaoase und des Panorama-Hallenbads

Hinweise: Eventuell weiter anfallende Eintrittsgelder sind nicht im Reisepreis enthalten. Die italienische Touristensteuer ist vor Ort zu bezahlen.

Tag	Reisetermine	Preis p.P. im DZ	EZZ
6	04.05.–09.05.25	949 €	168 €
6	05.10.–10.10.25	1.099 €	168 €

**Busroute D** (s. S. 28) **Bonuspunkte 4** Sie schützen 24 m<sup>2</sup> Klimawald (s. S. 34)

**120,-** Rabatt bei Zustieg am Terminal sichern!

Frühzahlerpreis bis 31.10.2024 und Zustieg am Terminal.

ab **769,-** € p.P./DZ



# Genussvolle Singlereise nach Südtirol

**BORDSERVICE  
INKLUSIVE**  
(alle Infos s. S. 24)



## ... mit Wein- und Käseverkostung

### 1. Tag **Anreise**

Schon die Anreise nach Südtirol lässt Sie die Schönheit der Dolomiten erahnen. Nach dem Zimmerbezug genießen Sie ein leckeres Abendessen im Hotel.

### 2. Tag **Dolomitenrundfahrt und Knödelparty am Berggasthof**

Nach dem Frühstück geht es in die herrliche Bergwelt, in der Sie sich von Zacken, Zinnen und Tafelbergen begeistern lassen können. Der Bus fährt Sie durch das Gadertal bis hin zu dem Ort Corvara Alta Badia. Gegen Mittag geht es mit dem Shuttle von Stephansdorf hinauf zum Berggasthof Haidenberg. Es erwarten Sie dort Südtiroler Gastfreundschaft und eine atemberaubende Naturlandschaft. Als Stärkung gibt es dann Südtiroler Knödel.

### 3. Tag **Brixen, Schloss Velthurns und Südtiroler Spezialitäten**

Nach dem Frühstück fahren Sie nach Brixen, wo Sie die MELIX, den größten Obstverarbeitungsbetrieb des Eisacktals, besuchen. Anschließend erkunden Sie Brixen, die älteste Stadt Tirols. Am Nachmittag erreichen Sie Velthurns, wo Sie bei einer Schlossführung durch die Sommerresidenz der Brixner Fürstbischöfe u.a. die wertvollste Renaissancestube des Alpenraums bewundern können. Im Anschluss folgt eine kleine Wein- und Käseverkostung. Zurück im Hotel genießen Sie beim Gala-Abendessen Südtiroler Spezialitäten.

### 4. Tag **Heimreise**

Nach dem Frühstück treten Sie die Heimreise an.

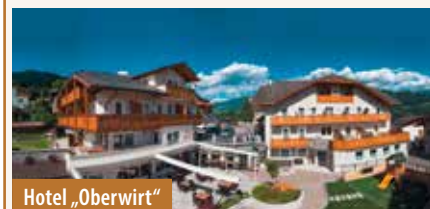

Hotel „Oberwirt“

## Beliebte Singlereise

Kein Einzelzimmerzuschlag

★★★

Hotel „Oberwirt“

Im familiengeführten 3-Sterne-Hotel „Oberwirt“ werden Sie herzlich von Familie Brunner in Feldthurns empfangen. Erleben Sie wohlige Wärme im neuen Saunabereich nach einem erlebnisreichen Tag in der einmaligen Landschaft mit ihren zahlreichen Sehenswürdigkeiten oder genießen Sie den bei Einheimischen und Gästen allseits beliebten Gasthof, wo Sie mit Südtiroler und Internationaler Küche verwöhnt werden. Die komfortablen Zimmer sind ausgestattet mit Dusche oder Bad/ WC, Haarföhn, Telefon, Safe, SAT-TV, WLAN und größtenteils mit Balkon. Die kleine, aber feine Saunalandschaft in mediterranem Flair ist ausgestattet mit einer Finnischen Sauna und einem Dampfbad.

## Reiseleistungen

- ✓ **OHNE ANZAHLUNG** (s. S. 2) oder **40 € Frühzahlerabbatt** (bis 31.10.2024)
- ✓ **20 € Frühbucherrabatt** (bis 31.12.2024)
- ✓ Taxiservice von & zur Haustür
- ✓ kleines Begrüßungsfrühstück
- ✓ Reise im Komfortreisebus
- ✓ 1 Gepäckstück à 20 kg p.P.
- ✓ **gratis Bordverpflegung im Bus** (s. S. 24)
- ✓ **SCHUBERT Reisebegleitung**
- ✓ 3 × Übernachtung im 3-Sterne-Hotel „Oberwirt“ in Feldthurns
- ✓ 3 × Frühstücksbuffet
- ✓ 2 × Abendessen
- ✓ 1 × Südtiroler Spezialitäten Abendessen
- ✓ Begrüßungsgetränk im Hotel
- ✓ Dolomitenrundfahrt mit örtl. Reiseleitung
- ✓ Shuttle zum Berggasthof
- ✓ Südtiroler Knödel am Berggasthof
- ✓ Ausflug nach Brixen mit örtl. Reiseleitung
- ✓ Apfelverkostung bei MELIX
- ✓ Besichtigung von Schloss Velthurns
- ✓ Wein- und Käseverkostung

Hinweise: Eventuell weiter anfallende Eintrittsgelder sind nicht im Reisepreis enthalten. Die italienische Touristensteuer ist vor Ort zu bezahlen.

Tage	Reisetermin	Preis p.P. im DZ+EZ	EZZ
4	12.04.–15.04.25	<b>739 €</b>	<b>ohne</b>
<b>Busroute D</b> (s. S. 28) <b>Bonuspunkte 2</b>		🌳 Sie schützen <b>16 m<sup>2</sup></b> Klimawald (s. S. 34)	

**120,-** **Rabatt bei Zustieg  
am Terminal sichern!**

Frühzahlerpreis bis 31.10.2024 und Zustieg am Terminal:

**ab 579,-** € p.P./DZ/EZ

# Radfahren in Südtirol



**BORDSERVICE  
INKLUSIVE**  
(alle Infos s. S. 24)



## BELIEBTE AKTIVREISE

★★★

Hotel „Waldesruh“

Das familiengeführte 3-Sterne-Hotel „Waldesruh“ liegt im Zentrum von Südtirol und ist somit ein idealer Ausgangspunkt für Wanderer. Das beheizte Freibad mit Liegewiese und Panorama-Sonnenterasse lädt zur Erholung und Entspannung nach einer tollen Wanderung ein. Zum Hotel „Waldesruh“ gehört auch ein Lift und der Haslerhof. Hier werden Obst, Gemüse und Beeren angebaut, aus denen Küchenchefin Paula und ihr Team schmackhafte Gerichte zaubern. Die hellen und komfortablen Zimmer mit Blick auf die umliegende Bergwelt verfügen über einen Balkon sowie Dusche/WC, Föhn, Sat-TV und Telefon.

## ... die Südtiroler Bergwelt mit dem E-Bike erleben

### 1. Tag **Anreise**

Heute fahren Sie auf direktem Wege in den Süden. Kaum haben Sie den Brenner hinter sich, wechseln sich markante Gebirgszüge, weite Almwiesen, dunkle Wälder und fruchtbare Täler mit charakteristischen Dörfern und Städten ab. Sie sind in Südtirol angekommen, wo Brauchtum und Tradition gelebt werden. In Ihrem Hotel werden Sie freudig von Familie Gasser zum Abendessen erwartet.

### 2. Tag **E-Bike fahren im Pustertal bis Bruneck**

Heute fahren Sie mit dem Radtourbegleiter vom Hotel aus zur Raststätte Lanz, von dort durch Wiesen und Felder bis nach Mühlbach und weiter zur Mühlbacher Klause. Weiter führt der Weg am Flussufer der Rienz entlang. Anschließend fahren Sie vorbei an St. Lorenzen, am Fluss entlang bis zum Zentrum von Bruneck – dem Hauptort des Pustertals. Bei einem Aufenthalt können Sie Bruneck auf eigene Faust erkunden. Anschließend fahren Sie zum Hotel zurück.

### 3. Tag **E-Bike fahren im Eisacktal bis Sterzing**

Nach einem genussvollen Frühstück beginnt die Radroute in Schabs und führt über den Radweg nach Aicha und weiter Richtung Norden. Die nächsten Kilometer sind durch ein leichtes Bergauf und Bergab geprägt, quer durch die Wiesen und kleineren Weiler. Weiter geht es vorbei an der Festung Franzensfeste, dem idyllisch gelegenen Wallfahrtsort Maria Trens, vorbei am Schloss Reifenstein und Schloss Sprechenstein bis nach Sterzing, einer der höchst gelegenen Städte Italiens. Bei einem Aufenthalt können Sie Sterzing auf eigene Faust anschauen und sich stärken. Anschließend treten Sie die Rückfahrt zum Hotel an.

### 4. Tag **E-Bike fahren im Eisacktal bis Brixen**

Heute führt die Fahrt vom Hotel aus Richtung Aicha. Von dort geht es südwärts bis zum Vahrner See. Ein kleines Stück des Weges ist nun nicht mehr asphaltiert,

bevor Sie wieder über den asphaltierten Weg Kloster Neustift erreichen. Bei einem kurzen Aufenthalt haben Sie die Möglichkeit, die Klosteranlage von außen zu besichtigen. Anschließend führt der Weg weiter nach Brixen, die älteste Stadt Tirols, wo Sie genügend Freizeit haben die Stadt zu erkunden. Anschließend fahren Sie über Klausen wieder zurück zum Hotel.

### 5. Tag **Heimreise**

Erholt und voller unvergesslicher Eindrücke geht unsere Wanderreise nun zu Ende. Nach einem letzten Frühstück treten Sie die Heimreise an.

## Reiseleistungen

- ✓ **OHNE ANZAHLUNG** (s. S. 2) oder **50 € Frühzahlerrabatt** (bis 31.10.2024)
- ✓ **25 € Frühbucherrabatt** (bis 31.12.2024)
- ✓ Taxiservice von & zur Haustür
- ✓ kleines Begrüßungsfrühstück
- ✓ Reise im Komfortreisebus
- ✓ 1 Gepäckstück à 20 kg p.P.
- ✓ **gratis Bordverpflegung im Bus** (s. S. 24)
- ✓ **SCHUBERT Reisebegleitung**
- ✓ 4 × Übernachtung im 3-Sterne-Hotel „Waldesruh“ in Natz-Schabs
- ✓ 4 × Frühstücksbuffet
- ✓ 3 × Abendessen
- ✓ 1 × Südtiroler Spezialitäten Abendessen
- ✓ Begrüßungsgetränk im Hotel
- ✓ deutschsprachige Radtourbegleitung für alle Ausflüge
- ✓ E-Bike für 3 Tage
- ✓ Radfahren im Pustertal
- ✓ Aufenthalt in Bruneck
- ✓ Radfahren im oberen Eisacktal
- ✓ Aufenthalt in Sterzing
- ✓ Radfahren im unteren Eisacktal
- ✓ Aufenthalt Brixen
- ✓ freie Benutzung des beheizten Freibades mit Liegewiese und Sonnenterasse

Hinweise: Eventuell weiter anfallende Eintrittsgelder sind nicht im Reisepreis enthalten. Die italienische Touristensteuer ist vor Ort zu bezahlen. Die Radtouren sind leicht bis mittelschwer. Kilometer pro Tag: Tag 2 ca. 50-60 km, Tag 3 ca. 50-60 km, Tag 4 ca. 40-50 km.

Tag	Reisetermin	Preis p.P. im DZ	EZZ
5	26.05.–30.05.25	<b>969 €</b>	<b>98 €</b>
<b>Busroute D</b> (s. S. 28)   <b>Bonuspunkte 3</b>		🌳 Sie schützen <b>20 m<sup>2</sup> Klimawald</b> (s. S. 34)	

**120,-** *Rabatt bei Zustieg am Terminal sichern!*  
Frühzahlerpreis bis 31.10.2024 und Zustieg am Terminal:

**ab 799,-** € p.P./DZ

# Wandervergnügen in Südtirol



**BORDSERVICE  
INKLUSIVE**  
(alle Infos s. S. 24)



## BELIEBTE AKTIVREISE

★★★

Hotel „Waldesruh“

Das familiengeführte 3-Sterne-Hotel „Waldesruh“ liegt im Zentrum von Südtirol und ist somit ein idealer Ausgangspunkt für Wanderer. Das beheizte Freibad mit Liegewiese und Panorama-Sonnenterrasse lädt zur Erholung und Entspannung nach einer tollen Wanderung ein. Zum Hotel „Waldesruh“ gehört auch ein Lift und der Haslerhof. Hier werden Obst, Gemüse und Beeren angebaut, aus denen Küchenchefin Paula und ihr Team schmackhafte Gerichte zaubern. Die hellen und komfortablen Zimmer mit Blick auf die umliegende Bergwelt verfügen über einen Balkon sowie Dusche/WC, Föhn, Sat-TV und Telefon.

## ... mit Südtiroler Spezialitäten & Seiser Alm

### 1. Tag **Anreise**

Heute fahren Sie auf direktem Wege in den Süden. Kaum haben Sie den Brenner hinter sich, wechseln sich markante Gebirgszüge, weite Almwiesen, dunkle Wälder und fruchtbare Täler mit charakteristischen Dörfern und Städten ab. Sie sind in Südtirol angekommen, wo Brauchtum und Tradition gelebt werden. In Ihrem Hotel werden Sie freudig von Familie Gasser zum Abendessen erwartet.

### 2. Tag **Wandern ins Altfasstal**

Nach einem genussvollen Frühstück fahren Sie nach Meransen, in die Almenregion Gitschberg-Jochtal. Ihre Wanderung geht taleinwärts auf dem Rundweg Altfasstal. Die idyllische Landschaft und das herrliche Panorama satt-grüner Wiesen, bedeckt mit bunten Alpen- und Wiesenblumen, verzaubern jeden Wanderer. Am herrlichen Talschluss angekommen, laden Almhütten mit ihren Almspezialitäten herzlich ein (fakultativ). Nach der Stärkung wandern wir wieder zurück zum Ausgangspunkt und fahren anschließend in unser Hotel zurück.

### 3. Tag **Wandern im Dolomitental Villnöß**

Heute fahren Sie vom Hotel aus in das Dolomitental Villnöß auf die Zanser Alm. Dieses Ausflugsziel liegt im Naturpark Puez-Geisler inmitten des Dolomiten UNESCO Welterbes. Eine geführte Wanderung mit schönem Panoramablick auf die Geislerspitzen lassen Wanderherzen höherschlagen. Mittags erreichen Sie eine gemütliche Almhütte, wo Sie sich mit Südtiroler Spezialitäten stärken können (fakultativ). Im Anschluss wandern Sie zurück zum Ausgangspunkt.

### 4. Tag **Wandern auf der Seiser Alm**

Wer zum Wandern nach Südtirol kommt, den erwarten auf der Seiser Alm eine Vielzahl verschiedener

Wanderwege und Wandermöglichkeiten. Der Schlern ist zum Greifen nah, ebenso die Langkofl Gruppe. Ein herrliches Panorama und verschiedene Hütten warten auf Sie, bevor es wieder zurück ins Hotel geht.

### 5. Tag **Heimreise**

Erholt und voller unvergesslicher Eindrücke geht unsere Wanderreise nun zu Ende. Nach einem letzten Frühstück treten Sie die Heimreise an.

## Reiseleistungen

- ✓ **OHNE ANZAHLUNG** (s. S. 2) oder **50 € Frühzahlerabbatt** (bis 31.10.2024)
- ✓ **25 € Frühbucherrabatt** (bis 31.12.2024)
- ✓ Taxiservice von & zur Haustür
- ✓ kleines Begrüßungsfrühstück
- ✓ Reise im Komfortreisebus
- ✓ 1 Gepäckstück à 20 kg p.P.
- ✓ **gratis Bordverpflegung im Bus** (s. S. 24)
- ✓ **SCHUBERT Reisebegleitung**
- ✓ 4 x Übernachtung im 3-Sterne-Hotel „Waldesruh“ in Natz-Schabs
- ✓ 4 x Frühstücksbuffet
- ✓ 3 x Abendessen
- ✓ 1 x Südtiroler Spezialitäten Abendessen
- ✓ Begrüßungsgetränk im Hotel
- ✓ deutschsprachige Wanderbegleitung für alle Ausflüge
- ✓ Wanderung ins Altfasstal bei Meransen
- ✓ Wanderung im Dolomitental Villnöß
- ✓ Wanderung auf der Seiser Alm
- ✓ Fahrt auf die Seiser Alm
- ✓ freie Benutzung des beheizten Freibades mit Liegewiese und Sonnenterrasse

Hinweise: Eventuell weiter anfallende Eintrittsgelder sind nicht im Reisepreis enthalten. Die italienische Touristensteuer ist vor Ort zu bezahlen. Die Wanderungen sind leicht bis mittelschwer.

Tage	Reisetermin	Preis p.P. im DZ	EZZ
5	26.05.–30.05.25	<b>869 €</b>	<b>98 €</b>
<b>Busroute D</b> (s. S. 28) Bonuspunkte 3		🌳 Sie schützen <b>20 m<sup>2</sup></b> Klimawald (s. S. 34)	
<b>120,-</b> Rabatt bei Zustieg am Terminal sichern! <small>Frühzahlerpreis bis 31.10.2024 und Zustieg am Terminal:</small>		<b>ab 699,-</b> € p.P./DZ	

# Überraschungsreise Südtirol

**BORDSERVICE  
INKLUSIVE**  
(alle Infos s. S. 24)



## ... eine Reise voller Überraschungen

Lassen Sie sich überraschen und gehen Sie mit uns auf eine „Überraschungsreise“! Denn im Vorfeld verraten wir Ihnen nicht, welche Ausflüge auf Sie warten werden. Nur so viel: fünf wundervolle Tage voller Entdeckungen in Südtirol erwarten Sie. Ein abwechslungsreiches Programm, sowie Besuche der Sehenswürdigkeiten rund um Ihren Urlaubsort sorgen für Abwechslung und Unterhaltung. Lernen Sie mit uns während dieser Reise die schönsten Fleckchen kennen und genießen Sie auf der Sonnenseite der Alpen einen unvergesslichen Urlaub zu einem sensationellen Preis. Neugierig geworden? Dann kommen Sie mit nach Südtirol und genießen Sie herrliche Landschaften, Berge, Seen und mehr.

### 1. Tag **Anreise Südtirol**

Auf geht's! Am frühen Morgen startet Ihre Überraschungsreise im modernen Komfortreisebus in den Süden. Genießen Sie eine entspannte Fahrt und freuen Sie sich auf erlebnisreiche Tage. An Ihrem Zielort angekommen, beziehen Sie Ihre Zimmer. Eine faszinierende Landschaft, sowie Ihr schönes Hotel in Südtirol heißen Sie herzlich willkommen.

### 2. – 4. Tag **Überraschungsprogramm**

Die nächsten drei Tage beginnen jeweils mit einem reichhaltigen Frühstücksbuffet im Hotel. Gut gestärkt dürfen Sie sich dann von uns überraschen lassen. Sie unternehmen täglich abwechslungsreiche Ausflüge! Wo es aber genau hingehet und was Sie erwartet, verraten wir Ihnen nicht. Das Abendessen nehmen wir jeden Tag gemeinsam im Hotel ein.

### 5. Tag **Heimreise**

Voller unvergesslicher Eindrücke der einzigartigen Bergwelt, des künstlerischen Flairs und der genussvollen Verköstigung, fahren Sie zurück in Ihre Heimat.



**UNSER BESTSELLER!**

★★★★★★★★

### Reiseleistungen

- ✓ **OHNE ANZAHLUNG** (s. S. 2) oder **50 € Frühzahlerrabatt** (bis 31.10.2024)
- ✓ **25 € Frühbucherrabatt** (bis 31.12.2024)
- ✓ Taxiservice von & zur Haustür
- ✓ kleines Begrüßungsfrühstück
- ✓ Reise im Komfortreisebus
- ✓ 1 Gepäckstück à 20 kg p.P.
- ✓ **gratis Bordverpflegung im Bus** (s. S. 24)
- ✓ **SCHUBERT Reisebegleitung**

### Hotel in Südtirol

- ✓ 4 x Übernachtung im sehr guten 3- oder 4-Sterne-Hotel in Südtirol
- ✓ alle Zimmer mit Bad oder DU/WC, TV, Telefon
- ✓ Begrüßungsgetränk im Hotel
- ✓ 4 x Frühstücksbuffet im Hotel
- ✓ 4 x Abendessen im Hotel als 3-Gänge-Menü mit Salatbuffet
- ✓ 3 x Überraschungsprogramm vor Ort mit örtlicher Reiseleitung
- ✓ viele weitere Überraschungen

Hinweise: Eventuell weiter anfallende Eintrittsgelder sind nicht im Reisepreis enthalten. Die italienische Touristensteuer ist vor Ort zu bezahlen.

Tag	Reisetermine	Preis p.P. im DZ	EZZ
5	09.08.–13.08.25	<b>859 €</b>	<b>118 €</b>
5	07.09.–11.09.25	<b>839 €</b>	<b>118 €</b>

**Busroute D** (s. S. 28)

Bonuspunkte 3

Sie schützen **20 m<sup>2</sup> Klimawald** (s. S. 34)

**120,-** **Rabatt bei Zustieg am Terminal sichern!**

Frühzahlerpreis bis 31.10.2024 und Zustieg am Terminal:

ab **669,-** € p.P./DZ

# Törggelen & Weinfest in Südtirol

**BORDSERVICE  
INKLUSIVE**  
(alle Infos s. S. 24)

**Kombination aus den Reisen  
auf Seiten 382 und 383!**



## ... mit Seiser Alm & Kloster Neustift

### 1. Tag **Anreise**

Heute fahren Sie nach Südtirol. Nach dem Zimmerbezug werden Sie bereits zum Abendessen im Hotel erwartet.

### 2. Tag **Kloster Neustift & Speckfest mit**

**Oswald Sattler**

Nach dem Frühstück fahren Sie nach Neustift und besuchen das Kloster Neustift. Die Klosteranlage gilt als die größte von ganz Tirol und ist sehr gut erhalten. Besuchen Sie das Stiftsmuseum und entdecken Sie die Vielfalt von fast 900 Jahren Kunst- und Kulturgeschichte. Gegen Mittag fahren Sie nach Meransen. Dort erwartet Sie ein Hörgenuss und Augenschmaus beim Speckfest mit Oswald Sattler, dem Künstler der Herzen.

### 3. Tag **Apfelfest**

Heute besuchen Sie das alljährliche Apfelfest in Natz. Dort dreht sich alles um den begehrten Apfel. Bei einem großen Umzug durch das Dorf mit schön geschmückten Festwagen, Musikkapellen, der Festkutsche mit den Ehrengästen und der Krönung der Apfelkönigin von Natz-Schabs werden Besucherherzen höherschlagen. Auf dem Bauernmarkt werden zahlreiche heimische Produkte angeboten. Für Unterhaltungsmusik und Verpflegung ist dabei bestens gesorgt.

### 4. Tag **Seiser Alm & Kastelruth**

Nach einem genussvollen Frühstück fahren Sie zur Seiser Alm, der größten Hochalm Europas. Ein herrliches Panorama und verschiedene Hütten warten auf Sie. Am Nachmittag besuchen Sie Kastelruth, die Heimat der Kastelruther Spatzen. Nach einem Dorfbummel haben Sie die Möglichkeit, das Spatzenmuseum zu besuchen (fakultativ).

### 5.–7. Tag **Freizeit**

Die nächsten drei Tage können Sie ganz nach Ihrem Belieben gestalten.

### 8. Tag **Dolomitenrundfahrt & Weingenuß im Schloss**

Heute fahren Sie in die herrliche Bergwelt der Dolomiten. Bei St. Lorenzen zweigen Sie ab ins Gadertal und machen in Corvara oder Alta Badia die erste Rast. Dann fahren Sie weiter aufs Grödner Joch, wo Sie die bizarren Sellatürme bewundern. Dann fahren Sie weiter nach Feldthurns, wo Sie Gast auf Schloss Velthurns sind. Dort

haben Sie die Möglichkeit auf eigene Faust die mittelalterliche Sommerresidenz der Brixner Fürstbischöfe u.a. die wertvollste Renaissancetube Südtirols zu bewundern. Anschließend werden Ihnen drei Südtiroler Qualitätsweine zur Verkostung angeboten.

### 9. Tag **Brixen & Weinfest mit den Ladinern**

Nach dem Frühstück fahren Sie nach Brixen. Dort besuchen Sie die Bischofsstadt Brixen, die älteste Stadt Tirols. Die mittelalterlichen Lauben, der Weiße Turm, das Wahrzeichen der Stadt, der barocke Dom und die ehemalige bischöfliche Hofburg verzaubern jeden Besucher. Dann fahren Sie Richtung Pustertal nach Mühlbach und zweigen links ab nach Meransen. Erleben Sie mit uns hautnah das Weinfest mit den Ladinern.

### 10. Tag **Das große Traubenfest in Meran**

Nach einem genussvollen Frühstück fahren Sie nach Meran, der ehemaligen mittelalterlichen Hauptstadt

von Tirol. Das traditionelle Traubenfest ist eine Veranstaltung voller Musik und schmackhafter Gastronomie im goldenen Herbst.

### 11. Tag **Heimreise**

Heute treten Sie die Heimreise an.

## BELIEBTE TRAUMREISE

★★★

Hotel „Waldesruh“

Das familiengeführte 3-Sterne Hotel „Waldesruh“ liegt im Zentrum von Südtirol. Das beheizte Freibad mit Liegewiese und Panorama-Sonnenterrasse lädt zur Erholung und Entspannung ein. Die hellen und komfortablen Zimmer mit Blick auf die umliegende Bergwelt verfügen über einen Balkon sowie Dusche/WC, Föhn, Sat-TV und Telefon.

## Reiseleistungen

- ✓ **OHNE ANZAHLUNG** (s. S. 2) oder **60 € Frühzahlerabbatt** (bis 31.10.2024)
- ✓ **30 € Frühbucherrabatt** (bis 31.12.2024)
- ✓ Taxiservice von & zur Haustür
- ✓ kleines Begrüßungsfrühstück
- ✓ Reise im Komfortreisebus
- ✓ 1 Gepäckstück à 20 kg p.P.
- ✓ **gratis Bordverpflegung im Bus** (s. S. 24)
- ✓ **SCHUBERT Reisebegleitung**
- ✓ 10 x Übernachtung im 3-Sterne-Hotel „Waldesruh“ in Natz-Schabs
- ✓ 10 x Frühstücksbuffet
- ✓ 8 x Abendessen
- ✓ 2 x Südtiroler Spezialitäten Abendessen
- ✓ Begrüßungsgetränk im Hotel
- ✓ Besuch Kloster Neustift
- ✓ Eintritt zum Speckfest mit Oswald Sattler
- ✓ Besuch Apfelfest in Natz
- ✓ Ausflug Seiser Alm mit örtlicher Reiseleitung
- ✓ Berg- und Talfahrt Seiser Alm
- ✓ Besuch Kastelruth
- ✓ Dolomitenrundfahrt mit örtlicher Reiseleitung
- ✓ Eintritt Schloss Velthurns
- ✓ Verkostung Südtiroler Weine
- ✓ Ausflug Brixen
- ✓ Eintritt zum Weinfest mit den Ladinern (inkl. Speck-Käseteller & 1 Glas Wein)
- ✓ Besuch Traubenfest in Meran
- ✓ freie Benutzung des beheizten Freibades mit Liegewiese und Sonnenterrasse

**Hinweise:** Eventuell weiter anfallende Eintrittsgelder sind nicht im Reisepreis enthalten. Die italienische Touristensteuer ist vor Ort zu bezahlen.

Tage	Reisetermin	Preis p.P. im DZ	EZZ
11	10.10.–20.10.25	<b>1.679 €</b>	<b>249 €</b>
<b>Busroute D</b> (s. S. 28) <b>Bonuspunkte 9</b>		🌳 Sie schützen <b>44 m<sup>2</sup> Klimawald</b> (s. S. 34)	

**120,-** **Rabatt bei Zustieg  
am Terminal sichern!**  
Frühzahlerpreis bis 31.10.2024 und Zustieg am Terminal:

**ab 1.499,-** € p.P./DZ

# Törggelen-Erlebnis in Südtirol

**BORDSERVICE  
INKLUSIVE**  
(alle Infos s. S. 24)



## ... mit Seiser Alm und Kloster Neustift

*Sobald sich das Weinlaub goldgelb färbt und die Trauben geerntet sind, beginnt die Törggelenzeit in Südtirol. Dort, wo Kastanien und Wein wachsen, öffnen von Anfang Oktober bis Ende November Hofschänke ihre Bauernstuben. Verkosten kann man hier im geselligen Miteinander die Südtiroler Köstlichkeiten. Kommen Sie mit und entdecken Sie eine der beliebten, italienischen Traditionen.*

### 1. Tag Anreise

Heute fahren Sie im modernen Komfortreisebus nach Südtirol. Nach dem Zimmerbezug werden Sie bereits zum Abendessen im Hotel erwartet.

### 2. Tag Kloster Neustift & Speckfest mit Oswald Sattler

Nach dem Frühstück fahren Sie nach Neustift und besuchen das Kloster Neustift. Die Klosteranlage gilt als die größte von ganz Tirol und ist sehr gut erhalten. Besuchen Sie das Stiftsmuseum und entdecken Sie die Vielfalt von fast 900 Jahren Kunst- und Kulturgeschichte. Gegen Mittag fahren Sie nach Meransen. Dort erwartet Sie ein Hörgenuss und Augenschmaus beim Speckfest mit Oswald Sattler, dem Künstler der Herzen.

### 3. Tag Apfelfest

Heute besuchen Sie das alljährliche Apfelfest in Natz. Dort dreht sich alles um den begehrten Apfel. Bei einem großen Umzug durch das Dorf mit schön geschmückten Festwagen, Musikkapellen, der Festkutsche mit den Ehrengästen und der Krönung der Apfelkönigin von Natz-Schabs werden Besucherherzen höherschlagen. Auf dem Bauernmarkt werden zahlreiche heimische Produkte angeboten. Für Unterhaltungsmusik und Verpflegung ist dabei bestens gesorgt.

### 4. Tag Seiser Alm & Kastelruth

Nach einem genussvollen Frühstück fahren Sie zur Seiser Alm, der größten Hochalm Europas. Sie ist

das Paradies schlechthin für Wanderer aller Art und für alle Altersgruppen. Ein herrliches Panorama und verschiedene Hütten warten auf Sie. Am Nachmittag besuchen Sie Kastelruth. Dieses schmucke Dorf im Mittelgebirge ist die Heimat der Kastelruther Spatzen. Nach einem Dorfbummel haben Sie die Möglichkeit, das Spatzenmuseum zu besuchen (fakultativ), und fahren dann im Anschluss wieder zurück in Ihr Hotel.

### 5. Tag Heimreise

Nach dem Frühstück verlassen Sie heute das wunderbare Südtirol und fahren in Richtung Heimat.

★★★

**Hotel „Waldesruh“**

Das familiengeführte 3-Sterne-Hotel „Waldesruh“ liegt im Zentrum von Südtirol. Das beheizte Freibad mit Liegewiese und Panorama-Sonnenterrasse lädt zur Erholung und Entspannung ein. Die hellen und komfortablen Zimmer mit Blick auf die umliegende Bergwelt verfügen über einen Balkon sowie Dusche/WC, Föhn, Sat-TV und Telefon.

## Reiseleistungen

- ✓ **OHNE ANZAHLUNG** (s. S. 2) oder 50 € Frühzahlerrabatt (bis 31.10.2024)
- ✓ 25 € Frühbucherrabatt (bis 31.12.2024)
- ✓ Taxiservice von & zur Haustür
- ✓ kleines Begrüßungsfrühstück
- ✓ Reise im Komfortreisebus
- ✓ 1 Gepäckstück à 20 kg p.P.
- ✓ **gratis Bordverpflegung im Bus** (s. S. 24)
- ✓ **SCHUBERT Reisebegleitung**
- ✓ 4 x Übernachtung im 3-Sterne-Hotel „Waldesruh“ in Natz-Schabs
- ✓ 4 x Frühstücksbuffet
- ✓ 3 x Abendessen
- ✓ 1 x Südtiroler Spezialitäten Abendessen
- ✓ Begrüßungsgetränk im Hotel
- ✓ Besuch Kloster Neustift
- ✓ Eintritt zum Speckfest mit Oswald Sattler
- ✓ Besuch Apfelfest in Natz
- ✓ Ausflug Seiser Alm mit örtlicher Reiseleitung
- ✓ Berg- und Talfahrt Seiser Alm
- ✓ Besuch Kastelruth
- ✓ freie Benutzung des beheizten Freibades mit Liegewiese und Sonnenterrasse

Hinweise: Eventuell weiter anfallende Eintrittsgelder sind nicht im Reisepreis enthalten. Die italienische Touristensteuer ist vor Ort zu bezahlen.

Tage	Reisetermin	Preis p.P. im DZ	EZZ
5	10.10.–14.10.25	<b>859 €</b>	<b>138 €</b>
<b>Busroute D</b> (s. S. 28) <b>Bonuspunkte 3</b>		🌳 Sie schützen 20 m <sup>2</sup> Klimawald (s. S. 34)	
<b>120,-</b> Rabatt bei Zustieg am Terminal sichern! <small>Frühzahlerpreis bis 31.10.2024 und Zustieg am Terminal:</small>		<b>ab 689,-</b> € p.P./DZ	

# Wein- & Traubenfest mit den Ladinern

**BORDSERVICE  
INKLUSIVE**  
(alle Infos s. S. 24)



## ... mit Schloss Velthurns und Weinverkostung

### 1. Tag **Anreise**

Heute fahren Sie im modernen Komfortreisebus nach Südtirol. Nach dem Zimmerbezug werden Sie bereits zum Abendessen im Hotel erwartet.

### 2. Tag **Dolomitenrundfahrt & Weingenuss im Schloss**

Heute fahren Sie in die herrliche Bergwelt der Dolomiten. Bei St. Lorenzen zweigen Sie ab ins Gadertal und machen in Corvara oder Alta Badia die erste Rast. Dann fahren Sie weiter aufs Grödner Joch, wo Sie die bizarren Sellatürme, die kantigen Cirspitzen und den majestätischen Langkofel bewundern. Anschließend geht's durchs Grödnertal nach Wolkenstein, St. Christina und St. Ulrich. Dann fahren Sie weiter nach Feldthurns, wo Sie Gast auf Schloss Velthurns sind. Dort haben Sie die Möglichkeit, auf eigene Faust die mittelalterliche Sommerresidenz der Brixner Fürstbischöfe u.a. die wertvollste Renaissancestube Südtirols zu bewundern. Anschließend werden Ihnen drei Südtiroler Qualitätsweine zur Verkostung angeboten. Nach der genussvollen Verköstigung fahren Sie zurück in Ihr Hotel.

### 3. Tag **Brixen & Weinfest mit den Ladinern**

Nach dem Frühstück fahren Sie nach Brixen. Dort besuchen Sie die Bischofsstadt Brixen, die älteste Stadt Tirols, am Zusammenfluss von Eisack und Rienz gelegen. Die mittelalterlichen Lauben, der Weiße Turm, das Wahrzeichen der Stadt, der barocke Dom und die ehemalige bischöfliche Hofburg verzaubern jeden Besucher. Dann fahren Sie Richtung Pustertal nach Mühlbach und zweigen links ab nach Meransen. In diesem sonnenerfüllten Bergdorf, auf 1.400 m, genießen Sie eine prächtige Aussicht. Erleben Sie mit uns hautnah das Weinfest mit den Ladinern.

### 4. Tag **Das große Traubenfest in Meran**

Nach einem genussvollen Frühstück fahren Sie nach Meran, der ehemaligen mittelalterlichen Hauptstadt

von Tirol. Das traditionelle Traubenfest ist eine Veranstaltung voller Musik und schmackhafter Gastronomie im goldenen Herbst. Ein farbenfroher Umzug gestaltet von Musikkapellen, Reitern, Festwagen und Trachtengruppen aus dem In- und Ausland erfreut die Zuschauer und entspricht allen kühnsten Erwartungen. Auch Kaiserin Sissi war öfters zu Besuch und hat Meran als Kurstadt genossen.

### 5. Tag **Heimreise**

Nach dem Frühstück verlassen Sie heute das wunderbare Südtirol und fahren in Richtung Heimat.

★★★

### Hotel „Waldesruh“

Das familiengeführte 3-Sterne-Hotel „Waldesruh“ liegt im Zentrum von Südtirol. Das beheizte Freibad mit Liegewiese und Panorama-Sonnenterrasse lädt zur Erholung und Entspannung ein. Die hellen und komfortablen Zimmer mit Blick auf die umliegende Bergwelt verfügen über einen Balkon sowie Dusche/WC, Föhn, Sat-TV und Telefon.

## Reiseleistungen

- ✓ **OHNE ANZAHLUNG** (s. S. 2) oder **50 € Frühzahlerabbat** (bis 31.10.2024)
- ✓ **25 € Frühbucherrabatt** (bis 31.12.2024)
- ✓ Taxiservice von & zur Haustür
- ✓ kleines Begrüßungsfrühstück
- ✓ Reise im Komfortreisebus
- ✓ 1 Gepäckstück à 20 kg p.P.
- ✓ **gratis Bordverpflegung im Bus** (s. S. 24)
- ✓ **SCHUBERT Reisebegleitung**
- ✓ 4 x Übernachtung im 3-Sterne-Hotel „Waldesruh“ in Natz-Schabs
- ✓ 4 x Frühstücksbuffet
- ✓ 3 x Abendessen
- ✓ 1 x Südtiroler Spezialitäten Abendessen
- ✓ Begrüßungsgetränk im Hotel
- ✓ Dolomitenrundfahrt mit örtl. Reiseleitung
- ✓ Eintritt Schloss Velthurns
- ✓ Verkostung Südtiroler Weine
- ✓ Ausflug Brixen
- ✓ Eintritt zum Weinfest mit den Ladinern (inkl. Speck-Käseteller & 1 Glas Wein)
- ✓ Besuch Traubenfest in Meran
- ✓ freie Benutzung des beheizten Freibades mit Liegewiese und Sonnenterrasse

Hinweise: Eventuell weiter anfallende Eintrittsgelder sind nicht im Reisepreis enthalten. Die italienische Touristensteuer ist vor Ort zu bezahlen.

Tage	Reisetermin	Preis p.P. im DZ	EZZ
5	16.10.–20.10.25	<b>859 €</b>	<b>138 €</b>
<b>Busroute D</b> (s. S. 28) <b>Bonuspunkte 3</b>		🌳 Sie schützen <b>20 m<sup>2</sup> Klimawald</b> (s. S. 34)	

**120,-** **Rabatt bei Zustieg  
am Terminal sichern!**  
Frühzahlerpreis bis 31.10.2024 und Zustieg am Terminal:

ab **689,-** € p.P./DZ

**BORDSERVICE  
INKLUSIVE**  
(alle Infos s. S. 24)



**BELIEBTER KLASSIKER**  
Riesiges Leistungspaket

**Sie sparen 180,-<sup>p.P.</sup>**

bei Buchung bis 31.10.2024, sofortiger Zahlung  
des Reisepreises und Eigenanreise zum Terminal.

*Begleiten Sie uns auf eine Reise zum wunderschönen Misurinasee. Gelegen in den Dolomiten verzaubert der See mit seiner imposanten Umgebung. Die Alpenlandschaft aus grünen Wäldern, bunten Wiesen, schneeweißen Gipfeln und dem leuchtenden, blauen Wasser machen den Misurinasee zu einem beliebten Reiseziel. Entspannen Sie sich und genießen Sie eine Reise und einen Urlaubsort, den Sie so schnell nicht vergessen werden.*

*Ahrntal*



*Prager Wildsee*



*„Drei Zinnen“*





# Traumhafter Misurinasee

... den „Drei Zinnen“ hautnah

## 1. Tag **Anreise**

Heute beginnen wir unsere Reise und starten im modernen Komfortreisebus vom Schubert Touristik Terminal in die Dolomiten. Unsere Reise führt uns vorbei an herrlichen Landschaften zum faszinierenden Misurinasee, wo Sie bereits zum Abendessen erwartet werden.

## 2. Tag **Ahrntal & Pragser Wildsee**

Gestärkt vom Frühstück besuchen wir heute die Schnitzerei Klaus im schönen Ahrntal. Vor allem für Reisegruppen bietet die Schnitzerei ein kleines Programm, welches Sie sicher noch lange in Erinnerung behalten werden. Sie bekommen einen kleinen Einblick in die Welt der Schnitzkunst. Nach dem Besuch haben Sie Freizeit in Bruneck, welche Sie nutzen können, um zu Mittag zu essen und die Stadt etwas zu erkunden. Im Anschluss statten wir dem Pragser Wildsee einen Besuch ab. Die „Perle der Dolomitenenseen“ liegt im Pragser Tal, welches sich zwischen Welsberg und Niederdorf befindet. Eingebettet in den Südtiroler Alpen und umgeben von Wäldern bietet der Pragser Wildsee einen unvergesslichen Anblick. Als Ausgangspunkt für zahlreiche Bergtouren in der Umgebung bietet der See genügend Möglichkeiten, einen entspannten Spaziergang auf den Wanderwegen zu unternehmen. Am Abend fahren wir zurück in unser Hotel.

## 3. Tag **Große Dolomitenrundfahrt**

Am heutigen Tag geht es nach dem Frühstück mit dem Reisebus durch die Dolomiten. Genießen Sie auf einer Dolomitenrundfahrt das großartige Panorama der schönsten Berge Europas. Tauchen Sie ein in die märchenhafte Welt der Dolomiten. Bizarre Felsstürme, malerische Gebirgstäler und die einzigartige landschaftliche Beschaffenheit werden Sie begeistern. Mit dem Bus geht es heute über den beliebten Skiort Cortina d'Ampezzo bis hin zum Falzarego-Pass, dem Pordoj-Joch und dem Sella-Pass. Bestaunen Sie die imposanten Berge und die einzigartige Natur der Dolomiten. Zurück geht es danach durch das Grödner-Joch und durch das bei Touristen gefragte Skigebiet Alta Badia. Unsere letzten Stationen der großen Dolomiten Rundreise sind das uns bekannte Bruneck und die Gemeinde Toblach, bevor wir am Abend erneut beim Misurinasee eintreffen. Bei dem gemeinsamen Abendessen können Sie den Abend gemütlich ausklingen lassen.

## 4. Tag **„Drei Zinnen“**

Nach einem ausgiebigen Frühstück geht es heute zu den berühmten „Drei Zinnen“. Der weiße Dolomit und das Grün der Wiesen und Wälder prägen die Landschaft. Das UNESCO-Welterbe ist mit dem See im Vordergrund eines der begehrtesten Fotomotive

der Dolomiten. Den Rest des Tages können Sie ganz nach Ihrem Belieben gestalten. Genießen Sie die Annehmlichkeiten Ihres Hotels oder erkunden Sie Ihren Urlaubsort auf eigene Faust.

## 5. Tag **Schaukäserei, Lienz & Loacker Waffelfabrik**

Heute begeben wir uns nach Toblach in die Schaukäserei „Drei Zinnen“. Hier erfahren Sie wie die Löcher in den Käse kommen und probieren die hauseigenen Qualitätsprodukte der Sennerei. Im Anschluss führt uns unsere Reise durch das Defereggental. Die eindrucksvolle Landschaft, die blühenden Alpenrosen und der herrliche Panoramablick machen den Besuch in dieser Region zu einem unvergesslichen Erlebnis. Auf unserer Rückfahrt zum Misurinasee besuchen wir die Sonnenstadt Lienz, welche mit ihrem südländischen Flair besticht. Ein weiteres Highlight unserer heutigen Reise ist der Besuch der Loacker Waffelfabrik, deren Produkte in die ganze Welt exportiert werden. Nach diesem ereignisreichen Tag fahren wir am Abend zurück in unser Hotel.



## 6. Tag **Heimreise**

Heute treten Sie die Heimreise an. Gegen Abend erreichen wir entspannt unsere Heimatorte.



### „Grand Hotel Misurina“

Das 4-Sterne „Grand Hotel Misurina“ liegt am Ufer des gleichnamigen Misurinasees. Das Hotel verfügt über 87 komfortable Zimmer, welche jeweils über ein eigenes Badezimmer, einen Safe, Schreibtisch, Minibar und Haartrockner verfügen. Wi-Fi ist für die Gäste des Hauses kostenlos im Hallenbereich zu empfangen. Des Weiteren stehen ein Hallenbad und der Fitnessbereich für Sie bereit. Eine köstliche Mahlzeit im Panoramarestaurant des Grand Hotels Misurina mit einem Blick auf den See wird ein Höhepunkt Ihres Aufenthalts im Hotel sein.



„Grand Hotel Misurina“

## Reiseleistungen

- ✓ **OHNE ANZAHLUNG** (s. S. 2) oder **60 € Frühzahlerabbatt** (bis 31.10.2024)
- ✓ **30 € Frühbucherrabatt** (bis 31.12.2024)
- ✓ Taxiservice von & zur Haustür
- ✓ kleines Begrüßungsfrühstück
- ✓ Reise im Komfortreisebus
- ✓ 1 Gepäckstück à 20 kg p.P.
- ✓ **gratis Bordverpflegung im Bus** (s. S. 24)
- ✓ **SCHUBERT Reisebegleitung**
- ✓ 5 x Übernachtung im 4-Sterne „Grand Hotel Misurina“
- ✓ 1 x Begrüßungscocktail
- ✓ 5 x Frühstücksbuffet
- ✓ 5 x Abendessen
- ✓ Ausflug ins Ahrntal, nach Bruneck und zum Pragser Wildsee
- ✓ Besuch Holzschnitzerei Klaus Kirchner
- ✓ große Dolomitenrundfahrt mit Cortina d'Ampezzo mit örtlicher Reiseleitung
- ✓ Ausflug „Drei Zinnen“
- ✓ Besichtigung Schaukäserei „Drei Zinnen“ inklusive kleiner Verkostung
- ✓ Ausflug nach Lienz
- ✓ Besuch Loacker Waffelfabrik

Hinweise: Eventuell weiter anfallende Eintrittsgelder sind nicht im Reisepreis enthalten. Die italienische Touristensteuer ist vor Ort zu bezahlen.

Tag	Reisetermine	Preis p.P. im DZ	EZZ
6	16.06.–21.06.25	<b>949 €</b>	<b>286 €</b>
6	28.09.–03.10.25	<b>969 €</b>	<b>286 €</b>

**Busroute D** (s. S. 28)

**Bonuspunkte 4**

Sie schützen **24 m<sup>2</sup>** Klimawald (s. S. 34)

**120,-** **Rabatt bei Zustieg am Terminal sichern!**

Frühzahlerpreis bis 31.10.2024 und Zustieg am Terminal:

**ab 796,-** € p.P./DZ

**BORDSERVICE  
INKLUSIVE**  
(alle Infos s. S. 24)



**RENNER SEIT JAHREN**  
Riesiges Leistungspaket

Sie sparen **180,-** p.P.

bei Buchung bis 31.10.2024, sofortiger Zahlung  
des Reisepreises und Eigenanreise zum Terminal.

*Erleben Sie mit uns den Zauber der Dolomiten! Die Drei Zinnen gehören zu den berühmtesten Felsspitzen der Dolomiten, sind aber längst nicht deren einzige Sehenswürdigkeit. Puez-Geisler, Fanes-Sennes-Prags, Schlern, Rosengarten ... die großen Namen lassen einen einfach nicht mehr los und man kommt aus dem Schwärmen nicht mehr heraus, wenn man an die schönsten Plätze der Dolomiten unter strahlendem Sonnenschein denkt. Man verbindet mit dieser bezaubernden Gegend sowohl alte Sagen und Legenden, als auch die Namen mächtiger Gipfel. Bilder von unberührter Natur und die Gastfreundschaft charmanter Dörfer prägen diese einzigartige Landschaft.*

*Gardasee*

*Meran*

*Brixen*



# Dolomitenzauber in Südtirol

Genießen Sie die einmalige Südtiroler Bergwelt

## 1. Tag **Anreise nach Südtirol**

Auch in diesem Jahr haben wir für Sie ein Urlaubsdomizil der Extraklasse reserviert, inmitten der Südtiroler Berge. Unsere Gastgeber erwarten Sie schon zu einem unvergesslichen Aufenthalt in der Welt der „Winkler“ Hotels.

## 2. Tag **Meran & Gärten von**

### **Schloss Trauttmansdorff**

Mit seinem milden Klima und der mediterranen Vegetation im Süden der Alpen, blickt Meran auf eine lange Tradition als Kurstadt zurück. Besuchen Sie mit uns die einzigartigen, terrassenförmig angelegten Themengärten des Schlosses Trauttmansdorff.

## 3. Tag **Große Dolomitenrundfahrt**

Genießen Sie heute auf einer geführten Dolomitenrundfahrt das großartige Panorama der schönsten Berge Europas. Die Drei Zinnen, der Schlern, die Seiser Alm und der Rosengarten, Fanes-Sennes-Prags, die Bletterbachschlucht und die Geisler – die Dolomiten sind einzigartig in ihrem Aussehen. Sie sind Traumlandschaften für Naturliebhaber und Alpinisten und Lebensraum für viele Wildtiere und seltene Pflanzen.

## 4. Tag **Gardasee mit Panoramarundfahrt & Schifffahrt**

Nach dem Frühstück erkunden Sie heute den wohl schönsten See Italiens. Schroffe Felsen und die grünen Ufer des Gardasees bilden ein beeindruckendes Panorama. Bei einer Schifffahrt auf dem See können Sie das einzigartige Panorama der Alpen bewundern.

## 5. Tag **Brixen & Kloster Neustift**

### **mit Weinverkostung**

Heute besuchen Sie die Barockstadt Brixen, die älteste Stadt Tirols. In der einst bedeutenden Bischofsstadt laden die mittelalterliche Altstadt, Laubengänge und zinnenumsäumte Gässchen zum Entdecken ein. Anschließend fahren Sie zum Kloster Neustift. Die Klosteranlage gilt als die größte von ganz Tirol und ist sehr gut erhalten. Eine fachkundige Führung durch die Stiftskirche, Kreuzgang, Pinakothek und Bibliothek und die anschließende Weinverkostung geben einen Einblick in die Geschichte des Klosters.

## 6. Tag **Bruneck & Wellness**

Nach dem Frühstück geht es nach Bruneck. Ein besonderer Anziehungspunkt ist das Schloss, welches auf einem bewaldeten Hügel majestätisch thront. Der restliche Tag steht Ihnen zur freien Verfügung. Besuchen Sie die traumhafte Wellnessoase Ihres Hotels. Die Winkler Hotels lassen hier keine Wünsche offen.

## 7. Tag **Heimreise**

Nach dem Frühstück treten Sie die Heimreise an.



Sporthotel „Winkler“

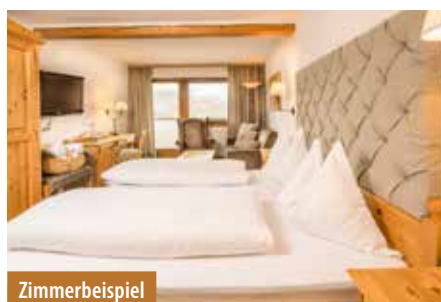

Zimmerbeispiel

★★★★

**Sporthotel „Winkler“**

Die Verwöhnhotels Sporthotel „Winkler“, der „Sonnenhof“ oder der „Lanerhof“ sind der perfekte Platz für Genießer, die Momente der Freude und Heiterkeit erleben wollen. Die geschmackvoll eingerichteten Zimmer mit Dusche/WC, Sat-TV und Telefon machen Ihren Urlaub zum Wohlfühlerlebnis. Die Hotels im Herzen des Pustertals sind außerdem der perfekte Ausgangspunkt für Ihre Wandertouren in den Dolomiten. Ob beim Entspannen in der Wellnesslandschaft mit wunderschönem Wasserbereich, in den verschiedenen Saunalandschaften, in der Beautyfarm mit tollen SPA Suiten oder bei kulinarischen Gaumenfreuden: Gastlichkeit wird hier groß geschrieben und kommt von Herzen, das spüren Sie auf Schritt und Tritt.

PREMIUM HOTEL

Schwimmbad

## Reiseleistungen

- ✓ **OHNE ANZAHLUNG** (s. S. 2) oder **60 € Frühzahlerabbatt** (bis 31.10.2024)
- ✓ **30 € Frühbucherrabatt** (bis 31.12.2024)
- ✓ Taxiservice von & zur Haustür
- ✓ kleines Begrüßungsfrühstück
- ✓ Reise im Komfortreisebus
- ✓ 1 Gepäckstück à 20 kg p.P.
- ✓ **gratis Bordverpflegung im Bus** (s. S. 24)
- ✓ **SCHUBERT Reisebegleitung**
- ✓ 6 x Übernachtung in einem der TOP 4-Sterne „Winkler“ Hotels im Pustertal
- ✓ Bademäntel und Saunatücher im Zimmer
- ✓ kostenfreie Nutzung des traumhaften Wellnessbereiches mit verschiedenen Pools
- ✓ freie Nutzung der Saunalandschaft
- ✓ 6 x reichhaltiges Guten-Morgen-Frühstücksbuffet
- ✓ 1 x Begrüßungsaperitif
- ✓ 6 x Gourmet-Abendmenü zum Wählen mit opulentem Salatbuffet, wöchentlich kulinarische Themenabende
- ✓ Tiroler Tanzabend mit Live-Musik
- ✓ Ausflug nach Meran und zum Schloss Trauttmansdorff
- ✓ Eintritt & Führung in die Gärten von Schloss Trauttmansdorff
- ✓ Dolomitenrundfahrt mit örtlicher Reiseleitung
- ✓ Ausflug zum Gardasee
- ✓ Panoramaschifffahrt auf dem Gardasee
- ✓ Ausflug Brixen mit Kloster Neustift
- ✓ Eintritt und Führung Kloster Neustift
- ✓ Weinverkostung Kloster Neustift
- ✓ Ausflug nach Bruneck

Hinweise: Eventuell weiter anfallende Eintrittsgelder sind nicht im Reisepreis enthalten. Die italienische Touristensteuer ist vor Ort zu bezahlen.

Tag	Reisetermine	Preis p.P. im DZ	EZZ
7	11.05.–17.05.25	<b>1.329 €</b>	<b>198 €</b>
7	21.09.–27.09.25	<b>1.399 €</b>	<b>198 €</b>

**Busroute D** (s. S. 28)

Bonuspunkte 5

Sie schützen **28 m<sup>2</sup>** Klimawald (s. S. 34)

**120,-** **Rabatt bei Zustieg am Terminal sichern!**

Frühzahlerpreis bis 31.10.2024 und Zustieg am Terminal:

ab **1.149,-** € p.P./DZ

**BORDSERVICE  
INKLUSIVE**  
(alle Infos s. S. 24)



**BESTSELLER SEIT JAHREN**  
Riesiges Leistungspaket

Sie sparen **180,-** p.P.

bei Buchung bis 31.10.2024, sofortiger Zahlung  
des Reisepreises und Eigenanreise zum Terminal.

*Erleben Sie mit uns einen neuen Zauber der Dolomiten! Schon wenn man an die Drei Zinnen denkt, kommt man aus dem Schwärmen nicht mehr heraus. Bei einer Panoramarundfahrt durch die atemberaubende Landschaft der Dolomiten erleben Sie die schönsten Seiten von Eggentaler Schlucht, Pordoijoch und Grödnertal hautnah. Bilder von unberührter Natur und die Südtiroler Gastfreundschaft prägen diese einzigartige Landschaft.*

*Erdpyramiden*



*„Drei Zinnen“*



*Seiser Alm*



# Imposante Dolomiten

## Große Panoramarundfahrt, Erdpyramiden & Antholzer Tal mit Biathlon-Stadion

### 1. Tag **Anreise**

Heute fahren Sie in unserem modernen Komfortreisebus nach Südtirol. Nach dem Zimmerbezug werden Sie in der „Molaris Lodge“ mit einem Begrüßungsaperitif herzlich Willkommen geheißen.

### 2. Tag **Dolomiten-**

#### **Panoramarundfahrt**

Nachdem Sie sich am Frühstücksbuffet gestärkt haben, sehen Sie heute die Dolomiten von ihrer schönsten Seite. Genießen Sie auf einer geführten Dolomitenrundfahrt das großartige Panorama der schönsten Berge Europas. Bizarre Felstürme, malerische Gebirgstäler und die einzigartige landschaftliche Beschaffenheit werden Sie begeistern. Die Eggentaler Schlucht, bewacht von den mächtigen Burgen Karneid und Kampenn, stellt den Eingang der atemberaubenden Dolomiten dar. Anschließend erreichen wir den traumhaften Karersee mit dem gleichnamigen Pass. Weiter geht es zum Pordoihoch entlang einer eindrucksvollen Gebirgskulisse bis zu den Drei Zinnen. Diese sind mit dem See im Vordergrund eines der begehrtesten Fotomotive der Dolomiten. Im Anschluss besuchen Sie noch die Stadt Cortina d'Ampezzo, bevor Sie wieder in Ihr Hotel zurück fahren.

### 3. Tag **Kastelruth & Seiser Alm**

Besuchen Sie mit uns das Dorf Kastelruth, welches zwischen dem Kalvarienberg und dem Pufplatsch direkt am Fuße der Seiser Alm liegt. Schon von weitem sehen Sie den mächtigen Kirchturm im Zentrum des Ortes. Bummeln Sie gemütlich durch die Heimat der „Kastelruther Spatzen“ und sehen Sie kunstvoll bemalte Häuser, bevor Sie auf die bekannte Seiser Alm fahren. Dank der Umlaufbahn gelangen Sie einfach und bequem auf die Alm. Dort können Sie bei einem ausgiebigen Spaziergang das atemberaubende Panorama und die einzigartige Natur betrachten und genießen.

### 4. Tag **Freizeit oder Antholzer Tal**

#### **mit Biathlon-Stadion & Bruneck**

Den heutigen Tag können Sie ganz nach Ihrem Belieben gestalten. Nutzen Sie die Annehmlichkeiten des Hotels oder erkunden Sie noch ein bisschen die Umgebung. Wer möchte, unternimmt mit unserer Reiseleitung einen Ausflug ins Antholzer Tal (Aufpreis), an dessen Ende der grün-blaue Antholzer See im Naturpark Rieserferner-Ahrn liegt. Hier haben Sie etwas Aufenthalt und die Gelegenheit zu einem Spaziergang. Eine gemütliche Seeumwanderung in einer Stunde Gehzeit lohnt sich immer. Danach erwartet Sie eine zweistündige Führung durch das Biathlon-Stadion mit Blick hinter die Kulissen. Unter fachkundiger Leitung erfahren Sie interessante Details über die Südtirol Arena, die Organisation von Weltcup Rennen, die

Antholzer Biathlon Geschichte und noch vieles mehr. Im Anschluss an die Besichtigung können Sie Ihre Zielsicherheit am Schießstand unter Beweis stellen. Bevor wir wieder in unser Hotel zurückkehren, besuchen wir noch das mittelalterliche Städtchen Bruneck. Im Kern historisch, rundherum ländlich – Bruneck ist vielfältig!

### 5. Tag **Bozen & Ausflug zu den Erdpyramiden**

Nach einem ausgiebigen Frühstück besuchen wir mit unserer örtlichen Reiseleitung ein Wunder der Natur, dies sind die Erdpyramiden, welche bis zu 30 Meter aus dem Erdboden ragen. Bevor wir entlang der Weinstraße in unser Hotel zurückfahren, besuchen wir die Landeshauptstadt Südtirols. In der wunderschönen Altstadt von Bozen werden Sie bei einem Spaziergang durch die Laubengassen vieles Interessantes von der Geschichte und dem Leben der Stadt erfahren.

### 6. Tag **Heimreise**

Nach ereignisreichen Tagen mit unglaublichen Ausichten auf die imposanten Dolomiten, treten wir heute die Heimreise an. Gegen Abend erreichen wir dann unser Terminal.

★★★★

#### „Molaris Lodge“

Am Taleingang, unweit der historischen Mühlbacher Klause, erwartet Sie die „Molaris Lodge“ in Mühlbach im Pustertal. Die komfortablen und gemütlichen Zimmer sind ausgestattet mit Bad oder Dusche/WC, TV, Telefon, Sitzecke, Schreibtisch und Zimmersafe. Von einigen Balkonen aus hat man einen traumhaften Ausblick auf die umliegende Bergwelt. Aber auch vom Panorama-Hallenbad mit Dachterrasse im 5. Stock bietet sich eine beeindruckende Aussicht. Des Weiteren versprechen der Wellnessbereich und eine Sauna entspannende Momente. Am Frühstücksbuffet stärken Sie sich mit süßen und herzhaften Speisen und im Restaurant werden Sie mit Trentiner Küche und internationalen Gerichten verwöhnt.



Zimmerbeispiel

### Reiseleistungen

- ✓ **OHNE ANZAHLUNG** (s. S. 2) oder 60 € Frühzahlerabbatt (bis 31.10.2024)
- ✓ 30 € Frühbucherrabatt (bis 31.12.2024)
- ✓ Taxiservice von & zur Haustür
- ✓ kleines Begrüßungsfrühstück
- ✓ Reise im Komfortreisebus
- ✓ 1 Gepäckstück à 20 kg p.P.
- ✓ **gratis Bordverpflegung im Bus** (s. S. 24)
- ✓ **SCHUBERT Reisebegleitung**
- ✓ 5 × Übernachtung im erstklassigen 4-Sterne-Hotel „Molaris Lodge“ in Mühlbach
- ✓ Begrüßungsaperitif
- ✓ 5 × Frühstücksbuffet
- ✓ 3 × Abendessen als 4-Gänge-Feinschmecker Menü mit Salatbuffet
- ✓ 1 × Galadinner bei Kerzenschein
- ✓ 1 × Südtiroler Menü mit Dessertbuffet
- ✓ 1 × Nachmittagsjause mit feinen Köstlichkeiten
- ✓ große Dolomitenrundfahrt mit Drei Zinnen und Cortina d'Ampezzo mit örtlicher Reiseleitung
- ✓ Ausflug Kastelruth & Seiser Alm
- ✓ Ausflug Bozen & Erdpyramiden mit örtlicher Reiseleitung
- ✓ freie Benutzung des Wellnessbereiches mit Sauna, Whirlpool, Ruhestube mit Relaxliegen und Vitaminbar
- ✓ kostenfreie Nutzung Panorama Hallenbad

#### Fakultativ:

- ✓ Ausflug Antholzer Tal mit Führung durch das Biathlon-Stadion inklusive Biathlon-Schießen & Bruneck

Hinweise: Eventuell weiter anfallende Eintrittsgelder sind nicht im Reisepreis enthalten. Die italienische Touristensteuer ist vor Ort zu bezahlen.

Tag	Reisetermin	Preis p.P. im DZ	EZZ
6	18.05.–23.05.25	979 €	168 €
Ausflug Antholzer Tal & Bruneck			69 €
Busroute D (s. S. 28)		Bonuspunkte 4	🌳 Sie schützen 24 m <sup>2</sup> Klimawald (s. S. 34)
<b>120,-</b> Rabatt bei Zustieg am Terminal sichern!		<b>ab 799,-</b> € p.P./DZ	
<small>Frühzahlerpreis bis 31.10.2024 und Zustieg am Terminal:</small>			

**BORDSERVICE  
INKLUSIVE**  
(alle Infos s. S. 24)

# Lago Maggiore



**BELIEBTE TRAUMREISE**  
Riesiges Leistungspaket

Sie sparen **180,-** p.P.

bei Buchung bis 31.10.2024, sofortiger Zahlung des Reisepreises und Eigenanreise zum Terminal.

*Italienischer Charme, schöne Landschaften und ein angenehm mildes Klima machen die schönsten Seen Nord-Italiens noch reizvoller. Genießen Sie den faszinierenden Anblick: blaues Wasser, blauer Himmel, gespickt mit ein paar weißen Wölkchen und rundherum viel Grün – man kann sich kaum entscheiden, an welcher Stelle man eine Rast einlegen soll, um diesen Anblick zu genießen. Neben der atemberaubenden Landschaft hat die Region noch einiges zu bieten: Berühmte Botanische Gärten, zauberhafte Inseln und Ortschaften wie Como und Locarno, die mit ihren historischen Stadtbildern und interessanten Sehenswürdigkeiten faszinieren.*

## Luganer See



## Comer See



## Ortasee



# Italiens schönste Seen

## Lago Maggiore – Luganer See – Comer See – Ortasee

### 1. Tag **Anreise**

Im modernen Komfortreisebus fahren wir direkt an den zweitgrößten der oberitalienischen Seen – den Lago Maggiore. In unserem Hotel angekommen, beziehen wir unsere Zimmer und lassen uns das Abendessen schmecken.

### 2. Tag **Lago Maggiore & Borromäische Inseln**

Heute erleben Sie die Borromäischen Inseln von ihrer schönsten Seite. Die vier weltbekannten Inseln sind die Perlen des Lago Maggiore: Isola Bella, die Sie heute besichtigen werden, befindet sich im Privatbesitz der Familie Borromeo. Ohne Zweifel die berühmteste und beliebteste der borromäischen Inseln ist die „Isola Bella“ mit dem prunkvollen „Palazzo Borromeo“ sowie dem wunderschönen, italienischen Garten. Äußerst sehenswert sind die unterirdischen Säle, deren Wände mit unglaublichen Stuckwerken und Mosaiken versehen sind. Den ereignisreichen Tag lassen wir in unserem Hotel bei einem schmackhaften Abendessen ausklingen.

### 3. Tag **Luganer See & Comer See mit Como**

Bei unserem heutigen Ausflug lernen Sie zwei der schönsten oberitalienischen Seen kennen: den Luganer See & den Comer See. Erleben Sie die idyllische Landschaft auf der Südseite der Alpen – eine Mischung aus traumhafter Seelandschaft, atemberaubenden Bergen und mediterranem Flair. Nachdem wir vormittags den Luganer See besucht haben, verbringen wir den Nachmittag in der schönen Seestadt Como am Comer See. Eingebettet in eine liebevolle Landschaft, mit einer schönen Seepromenade und einer Vielzahl von geschichtlichen, kulturellen und künstlerischen Zeugnissen ausgestattet, zieht die Stadt das ganze Jahr über Besucher an.

### 4. Tag **Verzasca Tal & Locarno**

Bei unserer Reise darf ein Ausflug ins Valle Verzasca auf keinen Fall fehlen. Das wildromantische Tal im Tessin mit seinen steilen Hängen und unzähligen Wasserfällen wird Sie begeistern. Von Bergen mit Höhen bis zu 2.500 Metern umgeben und dem einzigen Talzugang von Gordola bei Locarno, erstreckt es sich über eine Länge von ca. 25 Kilometern. Von der historischen Steinbogenbrücke von Lavertezzo „Ponte dei Salti“ haben wir einen herrlichen Blick auf die Verzasca, einen glasklaren smaragdgrünen Gebirgsfluss. Immer wieder sehen wir hier die für dieses Tal typischen Verzascahäuser (Rustici), aus grauem Stein mit weißen Umrandungen an den Fenstern und schweren Steinplattendächern. Am Talausgang wird der Verzascafluss zum Lago di Vogorno. Der Stausee mit einer 220 Meter hohen Staumauer wurde durch den Bungeesprung von James Bond im Film Goldeneye bekannt. Auf unserem Rückweg möchten wir noch einen klei-

nen Stopp in Locarno einlegen. Schlendern Sie durch die malerische Altstadt, zur Piazza Grande oder zum mittelalterlichen Schloss. Von der Wallfahrtskirche Madonna del Sasso haben Sie eine fantastische Aussicht auf die Stadt, den See und die Berge.

### 5. Tag **Ortasee & Villa Taranto**

Der heutige Ausflug bringt Sie nach Orta und an den gleichnamigen, romantischen See. Er ist der kleinste der oberitalienischen Seen und von einer traumhaften Hügellandschaft umgeben. Auf der Piazza, dem zentralen Platz Ortas, finden Sie neben zahlreichen Cafés das ehemalige, im Renaissancestil erbaute Rathaus mit offenem Laubengang. Von der Piazza eröffnet sich Ihnen ein wunderbarer Blick auf die gegenüberliegende Insel San Giulio. Sie haben Zeit, durch die verwinkelten Gassen mit ihren uralten Geschäften und Restaurants zu bummeln. Anschließend fahren wir zur Villa Taranto. Sie besuchen den wunderschönen Botanischen Garten, der 1931 vom Schotten Captain McEachern angelegt wurde. Zwischen Terrassen, Becken, Springbrunnen und Wasserfällen entdecken Sie mehr als 20.000 verschiedene Pflanzenarten, die vom Frühjahr bis zum Herbst ein wundervolles Szenario von verschwenderischer Blütenpracht liefern.

### 6. Tag **Heimreise**

Heute fahren Sie wieder in Richtung Heimat. Nach dem Frühstück verabschieden Sie sich vom Lago Maggiore und werden gern an die erlebnisreichen Tage zurückdenken. Am Abend erreichen Sie wohlbehalten Ihre Heimatorte.



Isola Bella

★★★

Hotel „Alpi“

### Reiseleistungen

- ✓ **OHNE ANZAHLUNG** (s. S. 2) oder **60 € Frühzahler** (bis 31.10.2024)
- ✓ **30 € Frühbucher** (bis 31.12.2024)
- ✓ Taxiservice von & zur Haustür
- ✓ kleines Begrüßungsfrühstück
- ✓ Reise im Komfortreisebus
- ✓ 1 Gepäckstück à 20 kg p.P.
- ✓ **gratis Bordverpflegung im Bus** (s. S. 24)
- ✓ **SCHUBERT Reisebegleitung**
- ✓ 5 x Übernachtung im guten 3-Sterne-Hotel „Alpi“ in Baveno
- ✓ alle Zimmer mit Bad/WC, TV & Telefon
- ✓ Begrüßungscocktail
- ✓ 5 x Frühstückbuffet

Hinweise: Eventuell weiter anfallende Eintrittsgelder sind nicht im Reisepreis enthalten. Die italienische Touristensteuer ist vor Ort zu bezahlen.

- ✓ 5 x Abendessen als 3-Gänge-Menü
- ✓ Ausflug Borromäische Inseln & Stresa mit örtlicher Reiseleitung
- ✓ Schifffahrt auf dem Lago Maggiore zur Isola Bella
- ✓ Eintritt Borromäische Inseln (Isola Bella)
- ✓ Eintritt Palazzo Borromeo und Garten
- ✓ Ausflug Luganer See und Comer See mit Aufenthalt in Como
- ✓ Ausflug Verzascaatal mit Locarno mit örtlicher Reiseleitung
- ✓ Ausflug zum Ortasee mit örtlicher Reiseleitung
- ✓ Eintritt in die Villa Taranto

Tage	Reisetermine	Preis p.P. im DZ	EZZ
6	04.05.–09.05.25	989 €	196 €
6	11.06.–16.06.25	959 €	196 €
6	13.07.–18.07.25	929 €	196 €
6	21.09.–26.09.25	979 €	196 €
6	19.10.–24.10.25	909 €	196 €

**Busroute D** (s. S. 28)

**Bonuspunkte 4**

**Sie schützen 24 m<sup>2</sup> Klimawald** (s. S. 34)

**120,-** **Rabatt bei Zustieg am Terminal sichern!**  
Frühzahlerpreis bis 31.10.2024 und Zustieg am Terminal:

ab **729,-** € p.P./DZ

**BORDSERVICE  
INKLUSIVE**  
(alle Infos s. S. 24)

# Isola Bella



**BELIEBTE TRAUMREISE**  
Riesiges Leistungspaket

Sie sparen **180,-** p.P.

bei Buchung bis 31.10.2024, sofortiger Zahlung des Reisepreises und Eigenanreise zum Terminal.

Mit einer Fläche von 212 Quadratkilometern ist der Lago Maggiore der zweitgrößte See in Italien, wobei 80 Prozent seiner Fläche zu Italien gehören und der Rest auf die Schweiz entfällt. Mit viel Charme bietet er ein großartiges Bild südlicher Pracht. Das Klima ist mild und erlaubt subtropische Vegetation. Hier gedeihen Feigen, Oliven, Granatäpfel, Oleander, Azaleen und Kamelien. Neben der außerordentlich idyllischen Region verfügt der Lago Maggiore auch über eine sehenswerte Kulturlandschaft aus der Zeit des Urchristentums, der Romanik, Gotik und Renaissance.

*Cannobio*

*Mailand*

*Lugano*





# Bezaubernder Lago Maggiore

Mit Lugano, Como, Mailand & Borromäischen Inseln

## 1. Tag Anreise Raum Schwarzwald

Heute startet Ihre Urlaubsreise an den Lago Maggiore. Sie fahren in den Raum Schwarzwald zur Zwischenübernachtung.

## 2. Tag Weiterreise nach Cannobio

Nach dem Frühstücksbuffet führt Sie die Fahrt weiter Richtung Süden durch die Schweiz. Sie erreichen Ihren Urlaubsort Cannobio und werden mit einem Abendessen willkommen geheißen.

## 3. Tag Borromäische Inseln & Stresa

Nach dem Frühstücksbuffet starten Sie zu einem Ausflug zu den Borromäischen Inseln. Die Fahrt führt Sie zunächst entlang des Sees nach Stresa, von dort geht es mit einem Schiff weiter zu den Inseln. Die Isola Bella mit ihrem prächtigen Sommersitz des Grafen Borromeo verzaubert vor allem durch die im italienischen Stil angelegten Gärten mit ihrer südlichen und seltenen Pflanzenpracht. Die Isola dei Pescatori hingegen ist geprägt durch ihr malerisches Fischerdorf und lädt zur Entdeckung der einfachen und ruhigen Welt ein. Zurück in Stresa haben Sie noch Zeit für einen Bummel durch die Altstadt oder entlang der Seepromenade.

## 4. Tag Ortasee

Heute fahren Sie zum westlichsten der Oberitalienischen Seen, der idyllisch im Piemont liegt. Von Bagnera aus nehmen Sie das Boot, um die Insel vom Heiligen Julius zu erreichen. Sie besichtigen die romanische Basilika und machen einen Rundgang auf dem Weg der Stille und der Meditation. Danach geht es zum Festland Orta S. Giulio, wo sie die Altstadt besichtigen werden.

## 5. Tag Mailand

Im Anschluss an das Frühstücksbuffet steht ein Ausflug nach Mailand auf dem Programm. Die lebhafteste Landeshauptstadt der Lombardei ist nach Rom die zweitgrößte Stadt Italiens und besitzt trotz ihres modernen Aussehens eine Vielzahl großartiger Kunstschätze und Bauwerke. Zu den bekanntesten zählen die gotische Dom – das Wahrzeichen der Stadt, und die berühmte Mailänder Scala.



## 6. Tag Lugano & Como

Heute unternehmen Sie mit Ihrer Reiseleitung einen Ausflug nach Lugano und Como. Die beiden Städte liegen an den gleichnamigen oberitalienischen Seen, die berühmt sind für ihre malerische Landschaft und subtropische Vegetation.

## 7. Tag Locarno & Rückreise Raum Bodensee

Auf dem Weg zur Zwischenübernachtung machen Sie Halt in Locarno für einen kurzen Bummel durch das südländische Flair der Altstadt. Im Anschluss fahren Sie weiter zur Zwischenübernachtung im Raum Bodensee.

## 8. Tag Heimreise

Heute geht eine schöne und erlebnisreiche Reise zu Ende. Sie treten die Heimreise an.



Como

## Mit Bootsfahrt zu den Borromäischen Inseln

★★★

Hotel „Il Portico“

Unser langjähriges Vertragshotel „Il Portico“ liegt direkt an der Seepromenade in Cannobio und besteht aus zwei miteinander verbundenen, historischen Gebäuden und einer Dépendance. Das Hotel verfügt über Restaurant, Speiseräume, Aufenthaltsraum, Lift (nicht in der Dépendance), Bar und Garten. Das Zentrum Cannobios befindet sich in unmittelbarer Nähe. Die 45 gemütlich eingerichteten Zimmer sind ausgestattet mit Bad oder DU/WC, Telefon, Haarföhn, Sat-TV, Heizung und teilweise Safe. Einige Zimmer haben Seeblick.



Restaurant

## Reiseleistungen

- ✓ OHNE ANZAHLUNG (s. S. 2) oder 60 € Frühzahlerrabatt (bis 31.10.2024)
- ✓ 30 € Frühbucherrabatt (bis 31.12.2024)
- ✓ Taxiservice von & zur Haustür
- ✓ kleines Begrüßungsfrühstück
- ✓ Reise im Komfortreisebus
- ✓ 1 Gepäckstück à 20 kg p.P.
- ✓ gratis Bordverpflegung im Bus (s. S. 24)
- ✓ SCHUBERT Reisebegleitung
- ✓ 1 × Übernachtung im Mittelklassehotel im Raum Schwarzwald
- ✓ 5 × Übernachtung im 3-Sterne-Hotel „Il Portico“ in Cannobio
- ✓ 1 × Übernachtung im Mittelklassehotel im Raum Bodensee
- ✓ 7 × Frühstücksbuffet
- ✓ 7 × Abendessen als Menü oder Buffet
- ✓ Ausflug Borromäische Inseln und Stresa
- ✓ Bootsfahrt zur Isola Bella und zur Isola dei Pescatori
- ✓ Eintritt und Führung auf der Isola Bella
- ✓ Stadtführung in Stresa
- ✓ Freizeit in Stresa
- ✓ Ausflug zum Ortasee mit Reiseleitung
- ✓ Schifffahrt auf dem Ortasee
- ✓ Ausflug nach Mailand
- ✓ Stadtführung in Mailand
- ✓ Freizeit in Mailand
- ✓ Ausflug nach Lugano und Como mit Reiseleitung
- ✓ Besuch in Locarno

**Hinweise:** Eventuell weiter anfallende Eintrittsgelder sind nicht im Reisepreis enthalten. Die italienische Touristensteuer ist vor Ort zu bezahlen.

Tage	Reisetermine	Preis p.P. im DZ	EZZ
8	21.06.–28.06.25	1.299 €	368 €
8	31.08.–07.09.25	1.279 €	368 €

Busroute D (s. S. 28)

Bonuspunkte 6

🌳 Sie schützen 32 m<sup>2</sup> Klimawald (s. S. 34)

**120,-** Rabatt bei Zustieg am Terminal sichern!

Frühzahlerpreis bis 31.10.2024 und Zustieg am Terminal:

ab **1.099,-** € p.P./DZ

# Padua & Brenta-Schiffahrt



**BORDSERVICE  
INKLUSIVE**  
(alle Infos s. S. 24)

Padua



Villa Pisani

## ... die Pracht der Riviera del Brenta erleben

### 1. Tag **Anreise**

Am frühen Morgen beginnt Ihre Reise in Richtung Süden. Gegen Abend erreichen Sie Ihr Hotel im Herzen Venetiens, wo Sie bereits zum Abendessen erwartet werden.

### 2. Tag **Padua und Schiffahrt durch die „Navigli-Kanäle“**

Nach dem Frühstück begeben wir uns heute auf eine Reise in die Stadt der Fresken - Padua. Die Stadt wurde 2021 für ihre „Freskenzyklen aus dem 14. Jahrhundert“ zum zweiten Mal in die UNESCO-Liste des Weltkulturerbes aufgenommen. Der „Prato della Valle“, - einer der größten und schönsten Plätze Europas und eine große, grüne Insel, die im 18. Jahrhundert angelegt wurde, beherbergt 78 große Statuen der berühmtesten Helden und Persönlichkeiten aus der Region Venetiens. Der Universitätspalast, in dem sogar Galileo Galilei einst unterrichtete, gehört heute zu den wichtigsten Universitäten Italiens. Bekannt ist die Stadt aber ebenso für ihre überwältigende Basilika und Wallfahrtskirche des Heiligen Antonius aus dem 13. Jahrhundert mit der berühmten Arenakapelle und den Fresken von Giotto. Anschließend entdecken Sie Padua vom Wasser aus und fahren mit dem Schiff entlang der berühmten „Navigli-Kanäle“ – die im 20. Jahrhundert handgegrabenen Wasserstraßen, welche als Transportwege genutzt wurden. Wegen der teilweise sehr geringen Strömung des Wassers in den Kanälen, oder um Gegenströmungen zu überwinden, wurden die Boote zum Teil vom Ufer aus von Pferden gezogen. Später wurden zahlreiche Schleusen errichtet, um die Niveauunterschiede auszugleichen. Genießen Sie die Schiffahrt bei einem leckeren Aperitif.

### 3. Tag **„Burchiello“ Schiffahrt**

Machen Sie heute einen Zeitsprung zurück, als die venezianischen Adligen entlang der Brenta Riviera ihre prachtvollen Villen und Residenzen errichteten und diese für eine kühlende Sommerbrise mit dem typischen „Burchiello“ erreichten. Damals war das

antike, venezianische „Burchiello“, ein romantisches Holzboot mit überdachten Kabinen und drei oder vier aufwändig gearbeiteten, verzierten Balkonen. In der Neuzeit, - zu touristischen Zwecken wiederbelebt, verbirgt sich hinter dem Namen „Burchiello“ nun ein komfortables und klimatisiertes Motorschiff mit einem großen Aussichtsdeck und einer Bar. Tauchen Sie ein in eine entspannte Atmosphäre entlang der Euganeischen Hügel, reizvollen Flussdörfern, Drehbrücken und herrliche Villen. Der „Burchiello“ wird für einen geführten Besuch zweier berühmter historischer Residenzen anhalten: die Villa Pisani in Strà, ist sicherlich eines der prächtigsten und berühmtesten Beispiele einer venezianischen Villa an der Brenta-Riviera. Zum Zeitpunkt des Baus verfügte die Villa Pisani über 114 Zimmer, – eine Hommage an die 114 Dogen

von Venedig. Der Park, angelehnt an das Vorbild des monumentalen, französischen Schlosses Versailles, wurde 2008 mit der Auszeichnung „der schönste Park Italiens“ geehrt. Anschließend erreichen wir die Villa Barchessa Valmarana in Mira. Das einstige Herrenhaus begeistert im Inneren mit originalen Einrichtungsgegenständen, Freskenarbeiten von Michelangelo Schiavoni aus dem 17. Jahrhundert und einmaligen Deckenmalereien.

### 4. Tag **Heimreise**

Schöne und erlebnisreiche Tage gehen nun zu Ende. Nach dem Frühstück treten Sie die Heimreise an.

## NEUE REISE

### Gutes Mittelklassehotel im Herzen Venetiens

### Reiseleistungen

- ✓ **OHNE ANZAHLUNG** (s. S. 2) oder 40 € Frühzahlerrabatt (bis 31.10.2024)
- ✓ 20 € Frühbucherrabatt (bis 31.12.2024)
- ✓ Taxiservice von & zur Haustür
- ✓ kleines Begrüßungsfrühstück
- ✓ Reise im Komfortreisebus
- ✓ 1 Gepäckstück à 20 kg p.P.
- ✓ **gratis Bordverpflegung im Bus** (s. S. 24)
- ✓ **SCHUBERT Reisebegleitung**
- ✓ 3 × Übernachtung im guten Mittelklassehotel im Herzen Venetiens
- ✓ 3 × Frühstücksbuffet

- ✓ 3 × Abendessen als 3-Gang Menü
- ✓ Ausflug nach Padua und die „Navigli“ mit örtl. Reiseleitung
- ✓ Stadtführung in Padua
- ✓ Schiffahrt durch die „Navigli-Kanäle“
- ✓ Aperitif an Bord des Schiffes
- ✓ Ausflug „Burchiello“ Schiffahrt mit örtl. Reiseleitung
- ✓ Schiffahrt ab Strà nach Malcontenta
- ✓ Eintritt Villa Pisani in Strà
- ✓ Eintritt Villa Barchessa Valmarana in Mira

Hinweise: Eventuell weiter anfallende Eintrittsgelder sind nicht im Reisepreis enthalten. Die italienische Touristensteuer ist vor Ort zu bezahlen.

Tag	Reisetermin	Preis p.P. im DZ	EZZ
4	23.03.–26.03.25	<b>749 €</b>	<b>168 €</b>
<b>Busroute D</b> (s. S. 28) <b>Bonuspunkte 2</b>		🌳 Sie schützen <b>16 m<sup>2</sup></b> Klimawald (s. S. 34)	

**120,-** *Rabatt bei Zustieg am Terminal sichern!*  
Frühzahlerpreis bis 31.10.2024 und Zustieg am Terminal:

ab **589,-** € p.P./DZ

# Herbst am Lago Maggiore

**BORDSERVICE  
INKLUSIVE**  
(alle Infos s. S. 24)



Isola dei Pescatori

## ... eine Reise durch das Tal der 100 Täler

Mit einer Fläche von 212 Quadratkilometern ist der Lago Maggiore der zweitgrößte See in Italien, wobei 80 Prozent seiner Fläche zu Italien gehören und der Rest auf die Schweiz entfällt. Mit viel Charme bietet er ein großartiges Bild südlicher Pracht. Das Klima ist mild und erlaubt subtropische Vegetation. Hier gedeihen Feigen, Oliven, Granatäpfel, Oleander, Azaleen und Kamelien. Erleben Sie mit uns die malerische Route zwischen Norditalien und der Schweiz mit der Centovallibahn.

### 1. Tag **Anreise**

Im modernen Komfortreisebus fahren Sie direkt an den zweitgrößten der oberitalienischen Seen – den Lago Maggiore. Im Hotel angekommen, beziehen Sie Ihre Zimmer und lassen sich das Abendessen schmecken.

### 2. Tag **Schmalspurbahn & Schifffahrt auf dem Lago Maggiore**

Nach dem Frühstück fahren Sie entlang eines wildromantischen Gebiets des Nationalparks „Val Grande“ nach Domodossola, einem idyllisch gelegenen Bergstädtchen. In Domodossola startet Ihre Reise durch das „Tal der Hundert Täler“ mit der Centovalli-Schmalspurbahn nach Locarno. Die 1923 eröffnete Bahnlinie hat eine Länge von insgesamt 52 km, wobei der Zug 83 Brücken und 31 Tunnel passiert. Die Reise führt entlang beschaulicher steinerner Bergdörfer und Kastanienwälder über schwindelerregende Brücken, die sich über tiefe Schluchten spannen, nach Locarno - in die Schweiz. Genießen Sie dieses einmalige Erlebnis und die beeindruckende Aussicht. Von Locarno aus erfolgt die Rückreise mit dem Boot über den Lago Maggiore zurück bis nach Stresa.

### 3. Tag **Schifffahrt zur Isola dei Pescatori**

Mit dem Privatboot erreichen Sie heute nach dem Frühstück die berühmten Borromäischen Inseln. Auf

der Isola dei Pescatori entdecken Sie ein malerisches Fischerdorf mit originellen Wohnhäusern. Die Kleinsten der Borromäischen Inselgruppe besticht mit ihrem Kontrastreichtum und ist die Einzige, die durchgängig bewohnt wurde und damit nie im Besitz der Familie Borromeo gewesen ist. Entdecken Sie die vielen, pittoresken Gassen und Einkaufsmöglichkeiten der einzigartigen Insel! Im Anschluss werden Sie bereits zu einem typischen Mittagessen erwartet.

### 4. Tag **Heimreise**

Nach einem letzten italienischen Frühstück treten Sie mit vielen schönen Erinnerungen im Gepäck die Heimreise an.



Centovallibahn

## NEUE REISE mit Centovallibahn & Schifffahrt

Gutes Mittelklassehotel im Raum Lago Maggiore

### Reiseleistungen

- ✓ **OHNE ANZAHLUNG** (s. S. 2) oder 40 € Frühzahlerabbatt (bis 31.10.2024)
- ✓ 20 € Frühbucherrabatt (bis 31.12.2024)
- ✓ Taxiservice von & zur Haustür
- ✓ kleines Begrüßungsfrühstück
- ✓ Reise im Komfortreisebus
- ✓ 1 Gepäckstück à 20 kg p.P.
- ✓ gratis **Bordverpflegung im Bus** (s. S. 24)
- ✓ **SCHUBERT Reisebegleitung**
- ✓ 3 × Übernachtung im guten Mittelklassehotel im Raum Lago Maggiore

- ✓ 3 × Frühstücksbuffet
- ✓ 3 × Abendessen als 3-Gang Menü
- ✓ Ausflug Centovallibahn mit örtl. Reiseleitung
- ✓ Fahrt mit der Centovallibahn von Domodossola nach Locarno
- ✓ Schifffahrt von Locarno nach Stresa
- ✓ Ausflug Isola dei Pescatori mit örtl. Reiseleitung
- ✓ Schifffahrt zur Isola dei Pescatori und zurück
- ✓ 1 × typisches Mittagessen als 2-Gang Menü inkl. ¼ l Wein und ½ l Wasser

Hinweise: Eventuell weiter anfallende Eintrittsgelder sind nicht im Reisepreis enthalten. Die italienische Touristensteuer ist vor Ort zu bezahlen.

Tage	Reisetermin	Preis p.P. im DZ	EZZ
4	21.10.–24.10.25	689 €	138 €
Busroute D (s. S. 28) Bonuspunkte 2		🌳 Sie schützen 16 m <sup>2</sup> Klimawald (s. S. 34)	

**120,-** Rabatt bei Zustieg am Terminal sichern!  
Frühzahlerpreis bis 31.10.2024 und Zustieg am Terminal:

ab **529,-** € p.P./DZ

# Frühling und Herbst am Gardasee

**BORDSERVICE  
INKLUSIVE**  
(alle Infos s. S. 24)



★★★

Hotel „Imperial“

Das familiengeführte Hotel ist nur ca. 400 m von der Altstadt von Garda entfernt. Alle 51 Zimmer sind mit Bad/WC, Haarföhn, Klimaanlage, Telefon, Sat-TV und Balkon ausgestattet und mit dem Lift zu erreichen. Ein Restaurant, eine Bar und ein Außenpool (witterungsabhängig geöffnet) gehören ebenfalls zum Hotel.

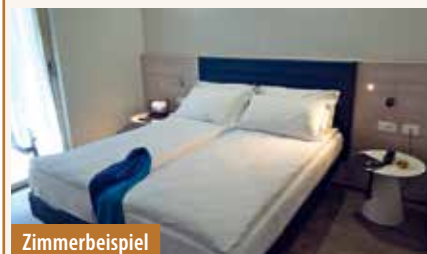

Zimmerbeispiel

## ... eine der schönsten Regionen Europas

Reisen Sie mit uns zum größten der oberitalienischen Seen, dem Gardasee. Dem milden Klima verdankt der See eine fast mediterrane Vegetation. Palmen, Oleander und Olivenbäume schmücken die Ufer des Sees.

### 1. Tag Anreise

Heute beginnt Ihre Fahrt zum Gardasee. Sie erreichen Ihren Urlaubsort Garda und das Hotel „Imperial“ am späten Abend.

### 2. Tag Garda und Bardolino

Nach einem ausgiebigen Frühstück entdecken Sie am Vormittag Ihren Urlaubsort Garda. Der lebhafteste Ort ist geprägt von der Seepromenade und dem kleinen Hafen mit dem Palazzo dei Capitani aus venezianischer Zeit. Am Nachmittag spazieren Sie entlang des Ufers des Gardasees nach Bardolino (auch Bustransfer möglich). Die kleinen Gassen der Stadt laden zum Bummeln ein.

### 3. Tag Limone und Riva

Heute lernen Sie den nördlichen Gardasee kennen. Sie fahren nach Malcesine mit seinem mittelalterlichen Ortskern. Weiter geht es mit dem Boot nach Limone und, nach einem Aufenthalt dort, weiter nach Riva del Garda. Das ebenso hübsche wie gastliche Städtchen gilt zu Recht als „Perle des Gardasees“.

### 4. Tag Verona

Heute steht ein Besuch in Verona auf dem Programm. Die Stadt von Romeo und Julia wird Sie beeindruckend. Bei einem Stadtrundgang sehen Sie u.a. die Arena di Verona, wo jährlich die bekannten Opernfestspiele stattfinden.

### 5. Tag Lazise und Sirmione

Umsäumt von der gut erhaltenen, zinnengekrönten Stadtmauer besuchen Sie heute die autofreie und

mittelalterliche Altstadt von Lazise. Anschließend geht es weiter nach Sirmione, einer der wohl beeindruckendsten Orte am Gardasee. Sie besichtigen die Altstadt, die am Ende der 4 km langen und schmalen Halbinsel liegt.

### 6. Tag Heimreise

Ciao Italia – Nach einem leckeren frühen Frühstück heißt es Abschied nehmen vom Gardasee. Sie treten die Heimreise voll schöner Erinnerungen und neuer Eindrücke an.

## Reiseleistungen

- ✓ OHNE ANZAHLUNG (s. S. 2) oder 60 € Frühzahlerrabatt (bis 31.10.2024)
- ✓ 30 € Frühbucherrabatt (bis 31.12.2024)
- ✓ Taxiservice von & zur Haustür
- ✓ kleines Begrüßungsfrühstück
- ✓ Reise im Komfortreisebus
- ✓ 1 Gepäckstück à 20 kg p.P.
- ✓ gratis Bordverpflegung im Bus (s. S. 24)
- ✓ SCHUBERT Reisebegleitung
- ✓ 5 × Übernachtung im 3-Sterne-Hotel „Imperial“ in Garda
- ✓ 1 × Begrüßungsgetränk
- ✓ 5 × Frühstücksbuffet
- ✓ 1 × kaltes Abendessen am Anreisetag
- ✓ 4 × 3-Gänge-Wahl-Abendessen mit Salatbuffet
- ✓ Besuch in Garda und Bardolino mit Freizeit
- ✓ Ausflug nach Malcesine, Limone und Riva
- ✓ Schifffahrt auf dem nördlichen Gardasee
- ✓ Ausflug nach Verona mit Stadtführung
- ✓ Ausflug nach Lazise und Sirmione

Hinweise: Eventuell weiter anfallende Eintrittsgelder sind nicht im Reisepreis enthalten. Die italienische Touristensteuer ist vor Ort zu bezahlen.

Tag	Reisetermine	Preis p.P. im DZ	EZZ
6	01.04.–06.04.25	969 €	298 €
6	14.10.–19.10.25	949 €	298 €

**Busroute D** (s. S. 28) **Bonuspunkte 4** Sie schützen 24 m<sup>2</sup> Klimawald (s. S. 34)

**120,-** Rabatt bei Zustieg am Terminal sichern!

Frühzahlerpreis bis 31.10.2024 und Zustieg am Terminal:

ab **769,-** € p.P./DZ

# Tulpenrausch am Gardasee

**BORDSERVICE  
INKLUSIVE**  
(alle Infos s. S. 24)



Valeggio sul Mincio



Park Sigurtà

## ... mit Park Sigurtà und Tortellini

*Kommen Sie mit uns nach Italien und erleben Sie die schönste Tulpenblüte Südeuropas. Von März bis Ende April färben über eine Million Tulpen aus mehr als 300 Sorten zusammen mit Hyazinthen und Narzissen den Park Sigurtà und bieten Ihnen ein unvergessliches Farbspektakel.*

### 1. Tag **Anreise**

Heute reisen Sie direkt an den größten italienischen See, den „Lago di Garda“. Am Abend erreichen Sie Ihr Hotel und lassen den Tag bei einem gemütlichen Abendessen ausklingen.

### 2. Tag **Valeggio sul Mincio, Borghetto und Park Sigurtà**

Nach dem Frühstück besuchen Sie zunächst das idyllische Dörfchen Valeggio sul Mincio, welches Sie an der prächtigen Skaligerburg erkennen. Bekannt ist der kleine romantische Ort allerdings einzig und allein für seine Tortellini. Diese Köstlichkeit wurde hier erfunden und wird auch heute noch von Hand zubereitet. Bei einem gemeinsamen Mittagessen dürfen Sie diese berühmte Nudelspeise genießen, bevor Sie zum nächsten Highlight des Tages fahren – dem Park Sigurtà. Der Park gilt als einer der schönsten Europas und erstreckt sich über eine Fläche von 50ha. Bewundern Sie bei der jährlich stattfindenden Tulpenmanie die unglaubliche Vielfalt von Farben, Blumen und herrlichen Panoramen. Im Anschluss geht es nach Borghetto. Das ehemalige Festungsdorf liegt inmitten des Flusses Mincio und hat sich, mit seinen engen Gassen und altertümlichen Handwerksläden, den Eindruck eines unverbauten, historischen Dorfes erhalten.

### 3. Tag **Gardone und André Heller Garten**

Prächtige Paläste und Villen sowie Parks mit üppiger Vegetation – das Örtchen Gardone hat seinen ganz

eigenen Charme. Die prächtigen Zypressen, Palmen, Bananenstauden, Magnolien und Zedern verleihen dem Ort etwas Verwünschenes – es ist als wäre hier die Zeit stehen geblieben. Im Grunde besteht Gardone aus zwei Zentren: Gardone Riviera – die elegante Hotelsiedlung am See – und Gardone Sopra – der eigentliche Dorfkern, mit seinen bunten Häuschen, dicht bewachsenen Balkonen und niedlichen Plätzchen. Der Botanische Garten „Giardino Botanico“, auf einem rund 10.000 m<sup>2</sup> großen Hanggrundstück, wurde zwischen 1910 und 1971 von Arthur Hruska angelegt. Über 2.000 Pflanzen brachte er aus allen Kontinenten hierher und integrierte sie in eine künstliche

Landschaft mit Felsen und Seen. 1988 erwarb der Österreicher André Heller das Areal und bereicherte den Garten mit Kunstwerken – ein außergewöhnlicher Garten, in dem alle Sinne angesprochen werden.

### 4. Tag **Heimreise**

Nach dem Frühstück treten Sie mit vielen neuen Eindrücken die Heimreise an. Am Abend erreichen Sie wohlbehalten Ihre Heimatorte.

## NEUE REISE mit großem Leistungspaket

### Hotel der guten Mittelklasse am Gardasee

### Reiseleistungen

- ✓ **OHNE ANZAHLUNG** (s. S. 2) oder **40 € Frühzahlerabbatt** (bis 31.10.2024)
- ✓ **20 € Frühbucherrabatt** (bis 31.12.2024)
- ✓ Taxiservice von & zur Haustür
- ✓ kleines Begrüßungsfrühstück
- ✓ Reise im Komfortreisebus
- ✓ 1 Gepäckstück à 20 kg p.P.
- ✓ **gratis Bordverpflegung im Bus** (s. S. 24)
- ✓ **SCHUBERT Reisebegleitung**
- ✓ 3 × Übernachtung im guten Mittelklassehotel am Gardasee

Hinweise: Eventuell weiter anfallende Eintrittsgelder sind nicht im Reisepreis enthalten. Die italienische Touristensteuer ist vor Ort zu bezahlen.

- ✓ 3 × Frühstücksbuffet
- ✓ 3 × Abendessen
- ✓ Ausflug nach Valeggio sul Mincio und Borghetto mit örtlicher Reiseleitung
- ✓ Tortellini Mittagessen in Valeggio sul Mincio inkl. ¼ l Wein und ½ l Wasser
- ✓ Besuch des Park Sigurtà inkl. Eintritt
- ✓ Ausflug nach Gardone und zum Botanischen Garten mit örtlicher Reiseleitung
- ✓ Besuch des André Heller Gartens inkl. Eintritt

Tage	Reisetermin	Preis p.P. im DZ	EZZ
4	10.04.–13.04.25	<b>659 €</b>	<b>112 €</b>
<b>Busroute D</b> (s. S. 28) <b>Bonuspunkte 2</b>		🌳 Sie schützen <b>16 m<sup>2</sup></b> Klimawald (s. S. 34)	

**120,-** *Rabatt bei Zustieg  
am Terminal sichern!*  
Frühzahlerpreis bis 31.10.2024 und Zustieg am Terminal.

ab **499,-** € p.P./DZ

# Bardolino – die Weinstadt am Gardasee

**BORDSERVICE  
INKLUSIVE**  
(alle Infos s. S. 24)



## ... mit Kellereibesichtigung und Weinverkostungen

*Dank des leichten, spritzigen Rotweins ist das kleine Städtchen Bardolino in aller Munde. Er wächst im hügeligen Hinterland des einstigen Fischerdorfes. Die offen gebaute Altstadt mit ihren breiten Gassen, zahlreichen Geschäften und langer Uferpromenade lädt zum Bummeln ein.*

### 1. Tag **Anreise**

Heute beginnt Ihre Weinreise nach Italien. Mit unserem Komfortreisebus erreichen Sie gegen Abend Ihr Hotel, wo Sie schon zum Willkommens-Abendessen erwartet werden.

### 2. Tag **Bardolino Weinstraße**

Unsere örtliche Reiseleitung zeigt Ihnen heute die schöne Altstadt von Bardolino mit ihrer eleganten Promenade. Der lebhafteste Ort an der „Olivenriviera“ ist weltbekannt durch seinen gleichnamigen, leicht spritzigen Rotwein. Hinter der wunderschönen Altstadt, die sich direkt am Seeufer des einstigen Fischerdorfes präsentiert, findet man malerische Weinberge, Olivenhaine und zahlreiche Weingüter und Ölmühlen. Im Laufe des Tages erreichen Sie eine Weinkellerei, in der Sie den guten „Bardolino Wein“ kosten werden. Durch die atemberaubende Landschaft der Weingärten werden Sie einen herrlichen Ausblick auf den Gardasee genießen können.

### 3. Tag **Valpolicella und Soave Weingebiet**

Heute stehen die Rotweine Amarone, Valpolicella und Soave auf Ihrem Programm. Die kleinen Dörfer von San Pietro in Cariano und Sant’Ambrogio di Valpolicella sind zwei der acht Orte, welche das berühmte, hügelig-bergige Valpolicella-Gebiet bilden. Unsere Reiseleitung zeigt Ihnen dessen besonderen Charme aus prächtigen venezianischen Villen, grünen Hochebenen und Olivenbäumen. In einem der kleinen Orte

werden Sie einen Weinkeller besichtigen und die berühmten Weine verkosten. Der Amarone Wein ist von der Herstellung bis zum Geschmack einzigartig. Der Ausflug führt Sie dann weiter in die Stadt Soave mit ihrem gleichnamigen Weingebiet. Der Soave Wein ist ein Klassiker der italienischen Weißweine – auch hier darf eine Verkostung während einer Weinkellerbesichtigung natürlich nicht fehlen.

### 4. Tag **Heimreise**

Nach dem Frühstück treten Sie mit vielen neuen Eindrücken die Heimreise an.



## NEUE REISE mit Bardolino Weinstraße

**Mittelklassehotel  
im Raum Gardasee**

### Reiseleistungen

- ✓ **OHNE ANZAHLUNG** (s. S. 2) oder **40 € Frühzahlerrabatt** (bis 31.10.2024)
- ✓ **20 € Frühbucherrabatt** (bis 31.12.2024)
- ✓ Taxiservice von & zur Haustür
- ✓ kleines Begrüßungsfrühstück
- ✓ Reise im Komfortreisebus
- ✓ 1 Gepäckstück à 20 kg p.P.
- ✓ **gratis Bordverpflegung im Bus** (s. S. 24)
- ✓ **SCHUBERT Reisebegleitung**
- ✓ 3 × Übernachtung im guten Mittelklassehotel im Raum südlicher Gardasee
- ✓ 3 × Frühstücksbuffet

- ✓ 3 × Abendessen
- ✓ Ausflug Bardolino Weinstraße mit örtlicher Reiseleitung
- ✓ Weinkellerbesichtigung mit Bardolino & Charetto Verkostung und kleinem Imbiss
- ✓ Ausflug ins Valpolicella und Soave Weingebiet mit örtlicher Reiseleitung
- ✓ Weinkellerbesichtigung mit Amarone Verkostung und kleinem Imbiss
- ✓ Weinkellerbesichtigung mit Soave Verkostung und kleinem Imbiss

Hinweise: Eventuell weiter anfallende Eintrittsgelder sind nicht im Reisepreis enthalten. Die italienische Touristensteuer ist vor Ort zu bezahlen.

Tag	Reisetermin	Preis p.P. im DZ	EZZ
4	07.04.–10.04.25	<b>709 €</b>	<b>98 €</b>
<b>Busroute D</b> (s. S. 28) <b>Bonuspunkte 2</b>		🌳 Sie schützen <b>16 m<sup>2</sup> Klimawald</b> (s. S. 34)	

**120,-** *Rabatt bei Zustieg  
am Terminal sichern!*  
Frühzahlerpreis bis 31.10.2024 und Zustieg am Terminal:

**ab 549,-** € p.P./DZ

# Riva del Garda im Grand Hotel

**BORDSERVICE  
INKLUSIVE**  
(alle Infos s. S. 24)



**NEUE REISE** im 4-Sterne-  
Hotel direkt am Gardasee

★★★★

„Grand Hotel Riva“

Das erstklassige 4-Sterne „Grand Hotel“ in Riva empfängt Sie mitten im Zentrum von Riva del Garda und direkt am Gardasee. Das historische Zentrum mit seinen eindrucksvollen Gässchen an der Seepromenade sowie der 500 m entfernte Badestrand werden Sie verzaubern. Alle 77 Zimmer sind per Lift erreichbar und mit DU/WC, Telefon, Sat-TV, Safe, Klimaanlage und Föhn ausgestattet. Die Highlights sind das Panorama-Restaurant in der obersten Etage und der Panorama-Pool auf der Dachterrasse mit Blick auf den Gardasee. Eine Bar und der Wellnessbereich mit Sauna gehören ebenfalls zur Ausstattung des Hotels.



Zimmerbeispiel

## ... mit Verona & Weinverkostung

Die Region um den Gardasee zählt ohne Zweifel zu den schönsten und beeindruckendsten Naturregionen Europas. Das ganzjährig milde Klima, die üppige mediterrane Vegetation und malerische Dörfer vor einer imposant in den Himmel ragenden Berglandschaft faszinieren die Besucher.

### 1. Tag Anreise

Begleitet von unserer freundlichen Schubert Reisebegleitung reisen Sie im bequemen Komfortreisebus an den Gardasee. Beziehen Sie Ihre Zimmer und genießen Sie anschließend ein leckeres Begrüßungsgetränk. Freuen Sie sich auf erlebnisreiche Tage und lassen Sie den Abend bei einem gemütlichen Abendessen im Panorama-Restaurant in unserem erstklassigen „Grand Hotel Riva“ ausklingen.

### 2. Tag Nördlicher Gardasee

Nach einem leckeren Frühstück erkunden Sie heute den nördlichen Gardasee. Entlang der beiden großartigen Uferstraßen entdecken Sie malerische Orte mit mittelalterlichen Burgen und engen Gässchen. Von Riva del Garda geht es über Torbole nach Malcesine. Über den Dächern der Altstadt erhebt sich die imposante Skaligerburg. Der mittelalterliche Bau beherbergt ein Museum für Naturkunde und ein Zimmer, welches an den Aufenthalt Goethes erinnert. Malcesine ist eingebettet zwischen Gardasee und Monte Baldo und umgeben von Zypressen, Oliven- und Oleanderbäumen. Der Besuch einer Ölmühle mit Olivenölprobe darf hier natürlich nicht fehlen.

### 3. Tag Verona & Weinverkostung

Verona ist nach Venedig die bedeutendste Kunststadt Venetiens. Die örtliche Reiseleitung wird Ihnen die Piazza Brà mit dem großartigen römischen Amphitheater und die Altstadt zeigen. Sie werden Geschichte, Kunst und das moderne Leben kennen lernen. Im Anschluss fahren Sie durch die Weinberge und Hügelandschaft des Valpolicella Gebietes und genießen dort eine Weinverkostung.

### 4. Tag Heimreise

Nach wunderschönen Tagen in Bella Italia, welche Ihnen noch lange in Erinnerung bleiben werden, und einem leckeren typischen Frühstück, treten Sie heute die Heimreise an. Genießen Sie die letzten Impressionen der wunderschönen Landschaft. Gegen Abend werden Sie wohlbehalten am Terminal eintreffen.



Verona

## Reiseleistungen

- ✓ **OHNE ANZAHLUNG** (s. S. 2)
- ✓ Taxiservice von & zur Haustür
- ✓ kleines Begrüßungsfrühstück
- ✓ Reise im Komfortreisebus
- ✓ 1 Gepäckstück à 20 kg p.P.
- ✓ **gratis Bordverpflegung im Bus** (s. S. 24)
- ✓ **SCHUBERT Reisebegleitung**
- ✓ 3 × Übernachtung im erstklassigen 4-Sterne „Grand Hotel Riva“ in Riva del Garda
- ✓ 3 × Frühstücksbuffet
- ✓ 3 × Abendessen
- ✓ 1 × Willkommensdrink
- ✓ Ausflug nördlicher Gardasee mit örtl. RL
- ✓ Besuch einer Ölmühle mit Olivenölprobe
- ✓ Ausflug Verona & Valpolicella Gebiet mit örtl. RL
- ✓ Stadtführung Verona mit örtl. RL
- ✓ Weinverkostung im Valpolicella
- ✓ kostenfreie Nutzung des Wellnessbereichs mit Sauna

Hinweise: Eventuell weiter anfallende Eintrittsgelder sind nicht im Reisepreis enthalten. Die italienische Touristensteuer ist vor Ort zu bezahlen. Das Hotel befindet sich in einer verkehrsberuhigten Zone, weshalb der Bus nur ca. 250 m vom Hotel entfernt zum Ein- und Aussteigen halten darf.

Tag	Reisetermine	Preis p.P. im DZ	EZZ
4	15.11.–18.11.24	609 €	118 €
4	27.03.–30.03.25	629 €	118 €

**Busroute D** (s. S. 28)

**Bonuspunkte 2**

Sie schützen **16 m<sup>2</sup>** Klimawald (s. S. 34)

**120,-** *Rabatt bei Zustieg  
am Terminal sichern!*

Reisepreis bei Zustieg am Terminal.

ab **489,-** € p.P./DZ

**BORDSERVICE  
INKLUSIVE**  
(alle Infos s. S. 24)



**BESTSELLER SEIT JAHREN**  
jetzt mit Stadtführung in Venedig

Sie sparen **180,-** p.P.

bei Buchung bis 31.10.2024, sofortiger Zahlung des Reisepreises und Eigenanreise zum Terminal.

*Die Gardasee Region zählt ohne Zweifel zu den schönsten und beeindruckendsten Naturregionen Europas. Das milde Klima, die üppige mediterrane Vegetation und malerische Dörfer vor einer imposant in den Himmel ragenden Berglandschaft, die dann doch in ein sanftes mit Wein und Olivenbäumen bewachsenes Hügelland übergeht – das alles ist bis heute schlicht der Inbegriff des romantischen Italiens, dem „Land, in dem die Zitronen blühen“.*



Limone



Verona

### 1. Tag **Anreise**

Im modernen Komfortreisebus starten wir unsere Reise über München und den Brenner an den größten italienischen See, den „Lago di Garda“. Am Abend erreichen wir unser schönes 4-Sterne-Hotel.

### 2. Tag **Gardasee-Panoramafahrt**

Nach dem Frühstück erkunden wir heute den wohl schönsten See Italiens. Seit Generationen ist der Gardasee ein wichtiger touristischer Anziehungspunkt und schon Goethe sah sich beim Anblick der Alpen „herrlich belohnt“. Schroffe Felsen und der See mit seinen grünen Ufern bilden ein beeindruckendes Panorama. Nirgendwo vermischen sich mediterrane Einflüsse auf so wunderbare Weise mit alpenländischem Ambiente, wie hier am Gardasee. Nach dieser beeindruckenden Panoramafahrt entlang des Sees kehren wir am Abend wieder zurück in unser Hotel.

### 3. Tag **Venedig**

Venedig ist einzigartig und zählt zweifellos zu den romantischsten Städten der Welt. Das historische Stadtzentrum Venedigs besteht aus 118 kleinen Inseln, die durch mehr als 400 Brücken miteinander verbunden sind, und bietet so viele Wunder und Schätze, dass vielleicht ein ganzes Leben nicht ausreichen würde, um sie alle kennenzulernen und zu würdigen. Bei einer Stadtführung durch Venedigs Straßen bestaunen Sie imposante Bauten wie die Markuskirche oder die Rialtobrücke und erfahren mehr über die romantische Stadt. Erkunden Sie die engen Gassen und beobachten Sie das bunte Treiben auf der Piazza San Marco.

### 4. Tag **Verona & Valpolicella**

Verona – Schauplatz für die tragischste Liebesgeschichte der Literatur – ist nicht nur als die „Stadt der Liebe“ von Romeo und Julia bekannt geworden,



# Malerischer Gardasee

... mit Venedig, Verona und Limone

★★★★

## Hotel „Garda Bellevue“

Das 4-Sterne Hotel „Garda Bellevue“ empfängt Sie in Limone sul Garda, nur 150 m vom Ufer des Gardasees und 11 km von Riva del Garda entfernt. Es bietet Ihnen ein Wellnesscenter mit Innen- und Außenpools sowie eine Bar und ein Restaurant mit Terrasse. Die 111 klimatisierten Zimmer sind per Lift erreichbar und verfügen über einen Balkon, einen Flachbild-TV, WLAN und einen kleinen Kühlschrank. Das eigene Bad ist mit einem Föhn ausgestattet.



Hotel „Garda Bellevue“

sondern veranstaltet auch jährlich die weltberühmten Opernfestspiele im römischen Amphitheater. Entdecken Sie während eines Stadtrundgangs die prachtvollen Renaissancepaläste und viele andere Zeugnisse vergangener Epochen. Am Nachmittag zeigt Ihnen unsere Reiseleitung die Schönheiten des bekannten Weinanbaugebietes „Valpolicella“, der Heimat des leichten italienischen Rotweins. Liebliche Weinberge, Obst- und Olivenbäume, rustikale Bauernhäuser sowie etliche prächtige venezianische Villen machen den Charme dieser Gegend aus.

### 5. Tag **Schiffahrt auf dem Gardasee**

Vom Hotel aus fahren wir nach Riva und starten unsere äußerst reizvolle Schiffahrt auf dem Gardasee nach Malcesine. Das überaus malerische Ortsbild wird von einer mächtigen Skaligerburg dominiert. Sie thront über dem mittelalterlichen Ortskern mit kleinen Plätzen, überwölbten Durchgängen und holprigen Pflasterwegen, die fast alle zum alten Hafen führen. Hier haben Sie zwei Stunden zur freien Verfügung, bevor es im Anschluss wieder mit dem Schiff über den See nach Limone geht. Vom See aus eröffnet sich der einmalige Blick auf den charmanten Ort Limone, der terrassenförmig am Fuß eines steilen Berghanges liegt. Wie übereinander geschachtelt kleben hier die schmucken Häuser am Felsen. Besonders sehenswert sind in Limone das kostbare, historische Zentrum und die blumengeschmückten verwinkelten Gässchen der malerischen Altstadt, die Sie während Ihres Aufenthalts in Limone besichtigen können.

### 6. Tag **Heimreise**

Nach einem letzten ausgiebigen Frühstück verlassen wir heute den Gardasee in Richtung Heimat.

★★★★

## „Grand Hotel Riva“

Das 4-Sterne „Grand Hotel“ in Riva empfängt Sie mitten im Zentrum von Riva del Garda und direkt am Gardasee. Alle 77 Zimmer sind per Lift erreichbar und mit DU/WC, Telefon, Sat-TV, Safe, Klimaanlage und Föhn ausgestattet. Das Highlight ist das Panorama-Restaurant in der obersten Etage und der Panorama-Pool auf der Dachterrasse mit Blick auf den Gardasee. Eine Bar und der Wellnessbereich mit Sauna gehören ebenfalls zur Ausstattung.

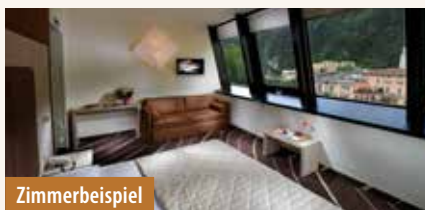

Zimmerbeispiel

★★★★

## Hotel „Majestic Palace“

Das von Bergen umgebene 4-Sterne Hotel „Majestic Palace“ liegt in Malcesine sul Garda, 900m vom Gardasee entfernt. Freuen Sie sich auf Innen- und Außenpools. Die 210 geräumigen Zimmer im Majestic sind über einen Lift erreichbar, klimatisiert und alle mit Telefon, Sat-TV, Minibar, Safe, DU/WC, WLAN und einem Balkon ausgestattet. Das Restaurant bietet Ihnen internationale Küche mit Spezialitäten aus Italien.



Zimmerbeispiel

## Reiseleistungen

- ✓ **OHNE ANZAHLUNG** (s. S. 2) oder **60 € Frühzahlerabbatt** (bis 31.10.2024)
- ✓ **30 € Frühbucherrabatt** (bis 31.12.2024)
- ✓ Taxiservice von & zur Haustür
- ✓ kleines Begrüßungsfrühstück
- ✓ Reise im Komfortreisebus
- ✓ 1 Gepäckstück à 20 kg p.P.
- ✓ **gratis Bordverpflegung im Bus** (s. S. 24)
- ✓ **SCHUBERT Reisebegleitung**
- ✓ 5 x Übernachtung im 4-Sterne Hotel „Garda Bellevue“ in Limone oder „Grand Hotel“ in Riva oder „Majestic Palace“ in Malcesine
- ✓ 5 x Frühstücksbuffet
- ✓ 5 x Abendessen
- ✓ Gardasee-Panoramafahrt mit örtlicher Reiseleitung
- ✓ Ausflug nach Venedig
- ✓ Schifffahrt nach Venedig und zurück
- ✓ Stadtführung Venedig mit örtlicher Reiseleitung
- ✓ Ausflug Verona und Valpolicella mit örtlicher Reiseleitung
- ✓ Stadtführung Verona mit örtlicher Reiseleitung
- ✓ Schifffahrt auf dem Gardasee von Riva nach Malcesine und Limone

**Hinweis:** Eventuell weiter anfallende Eintrittsgelder und die italienische Touristensteuer sind nicht im Reisepreis enthalten.

Tage	Reisetermine	Preis p.P. im DZ	EZZ
6	03.04.–08.04.25 Majestic Palace	959 €	299 €
6	07.04.–12.04.25 Garda Bellevue	929 €	219 €
6	03.05.–08.05.25 Garda Bellevue	989 €	219 €
6	06.05.–11.05.25 Majestic Palace	1.029 €	299 €
6	09.05.–14.05.25 Grand Hotel	1.019 €	189 €
6	16.05.–21.05.25 Garda Bellevue	1.009 €	219 €
6	01.06.–06.06.25 Grand Hotel	1.029 €	189 €
6	12.06.–17.06.25 Majestic Palace	1.079 €	299 €
6	04.07.–09.07.25 Grand Hotel	1.049 €	189 €
6	01.08.–06.08.25 Grand Hotel	1.079 €	189 €
6	10.09.–15.09.25 Garda Bellevue	1.049 €	219 €
6	13.10.–18.10.25 Garda Bellevue	949 €	219 €

**Busroute D** (s. S. 28)

**Bonuspunkte 4**

Sie schützen **24 m<sup>2</sup> Klimawald** (s. S. 34)

**120,-** **Rabatt bei Zustieg am Terminal sichern!**

Frühzahlerpreis bis 31.10.2024 und Zustieg am Terminal:

ab **749,-** € p.P./DZ

**BORDSERVICE  
INKLUSIVE**  
(alle Infos s. S. 24)



**BELIEBTE TRAUMREISE**  
im TOP Hotel

**Sie sparen 180,-<sup>p.P.</sup>**

bei Buchung bis 31.10.2024, sofortiger Zahlung  
des Reisepreises und Eigenanreise zum Terminal.



Limone

### 1. Tag **Anreise**

Am frühen Morgen beginnt Ihre Urlaubsreise zum Gardasee. Nach dem Zimmerbezug werden Sie bereits in Ihrem wunderschönen Hotel „Villa Rosa“ zum Abendessen erwartet.

### 2. Tag **Freizeit oder Schifffahrt auf dem Gardasee**

Der heutige Tag steht Ihnen zur freien Verfügung. Nutzen Sie die Annehmlichkeiten des Hotels oder entdecken Sie Ihren Urlaubsort. Wer möchte kann heute mit uns eine Schifffahrt unternehmen (Aufpreis). Vom Hotel aus starten wir unsere äußerst reizvolle Schifffahrt auf dem Gardasee nach Malcesine. Das überaus malerische Ortsbild wird von einer mächtigen Skaligerburg dominiert. Sie thront über dem mittelalterlichen Ortskern mit kleinen Plätzen, überwölbten Durchgängen und holprigen Pflasterwegen, die

fast alle zum alten Hafen führen. Hier haben Sie zwei Stunden zur freien Verfügung, bevor es im Anschluss wieder mit dem Schiff über den See weiter nach Limone geht. Vom See aus eröffnet sich der einmalige Blick auf den charmanten Ort Limone, der terrassenförmig am Fuß eines steilen Berghanges liegt. Wie übereinander geschachtelt kleben hier die schmucken Häuser am Felsen. Besonders sehenswert sind in Limone das kostbare, historische Zentrum und die blumengeschmückten verwinkelten Gässchen der malerischen Altstadt, die Sie während Ihres Aufenthalts in Limone besichtigen können. Nach etwas Freizeit geht es im Anschluss wieder mit dem Schiff zurück nach Torbole.

### 3. Tag **Freizeit oder 3-Seen-Fahrt**

Nach dem Frühstück haben Sie die Möglichkeit, mit uns einen Ausflug in die wunderschöne Umgebung

# Traumurlaub am Gardasee

... erleben Sie, was Italien so unverwechselbar macht

des Gardasees zu unternehmen (Aufpreis). Sie fahren durch das Ledrotal bis zum Ledrosee mit seinem tiefblauen Wasser, umgeben von dichten Wäldern. Weiter geht es in das Hinterland von Riva. Dort taucht inmitten von dichten Nadelwäldern der Tennosee auf. Ein kleiner Bergsee mit smaragdgrünen Wasser. Den See können Sie ganz bequem in einer Stunde zu Fuß umrunden. Anschließend geht es zum letzten der drei Seen – zum Toblinosee. Dieser See gilt als einer der romantischsten Seen im Trentino. Er besticht vor allem durch seine Lage, umgeben von sanften Hügeln, dichten Wäldern, Wein- und Obstgärten sowie Zypressenalleen.

#### 4. Tag Freizeit oder Ausflug Gardasee Süd mit Weinverkostung in Bardolino

Nach dem Frühstück erkunden wir heute den wohl schönsten See Italiens (Aufpreis). Seit Generationen ist der Gardasee ein wichtiger touristischer Anziehungspunkt und schon Goethe sah sich beim Anblick der Alpen „herrlich belohnt“. Schroffe Felsen und der See mit seinen grünen Ufern bilden ein beeindruckendes Panorama. Nirgendwo vermischen sich mediterrane Einflüsse auf so wunderbare Weise mit alpenländischem Ambiente, wie hier am Gardasee. Wir fahren bis nach Sirmione, wo Sie die Skaligeri mit ihrer berühmten Wasserburg bestaunen können. Der ganz im Süden des Gardasees gelegene Ort besticht durch seine historische Altstadt. Im Anschluss geht es nach Bardolino. Dank des leichten spritzigen Rotweines ist das kleine Städtchen Bardolino in aller Munde. Er wächst im hügeligen Hinterland des einstigen Fischerdorfes, wo es inmitten malerischer Weinberge und Olivenhaine zahlreiche Weingüter gibt. So werden auch Sie an einer Weinverkostung teilnehmen, bevor Sie wieder ins Hotel zurückkehren.

#### 5. Tag Freizeit oder Ausflug Gardasee Nord mit Grappaprobe

Den heutigen Tag können Sie ganz nach Ihrem Belieben gestalten. Wer möchte begleitet uns heute zum nördlichen Gardasee (Aufpreis). Zunächst fahren wir in die Hauptstadt des Trentino, nach Trient. Die Stadt an der Etsch wird umrandet von der überwältigenden Naturkulisse der malerischen hohen Berge. Trient hat viel zu bieten: nicht nur geschichtsträchtige Denkmäler, Palazzi und Schlösser, sondern auch eine besondere Atmosphäre, Kultur und kulinarische Köstlichkeiten. Anziehungspunkt ist der Domplatz mit dem barocken Neptunbrunnen im Herzen der Stadt, umgeben von monumentalen Bauwerken, wie dem Palazzo Balduino, der Kathedrale San Vigilio und dem Palazzo Pretorio. Die umliegenden kleinen Straßen sind von reich verzierten Palazzi gesäumt und laden zum Bummeln ein. Im Anschluss geht es nach Arco.

Der stilvolle Kurort liegt wenige Kilometer nördlich von Riva im breiten Sarcatal. Die hübsche Altstadt schmiegt sich an einen schmalen Steilfelsen, auf dessen Spitze eine Burgruine thront. Zum Abschluss des Tages gibt es eine Grappaprobe bei Marzadro, bevor Sie wieder zum Hotel zurückfahren.

#### 6. Tag Heimreise

Ciao Italia – nach einem leckeren Frühstück und einem wundervollen Urlaub am Gardasee heißt es heute Abschied nehmen. Gut erholt treten Sie voller neuer Erinnerungen im Gepäck die Heimreise an.



★★★

**Hotel „Villa Rosa“**

Das familiengeführte 3-Sterne Hotel „Villa Rosa“ empfängt Sie nur wenige Schritte vom Gardasee und nicht weit vom Zentrum entfernt in der wunderschönen Landschaft von Torbole. Das Hotel verfügt über Lift, Bar, Garten mit Schwimmbad und kostenfreies WLAN. Alle Zimmer haben ein eigenes Bad mit Dusche/WC, einen Balkon, Föhn, Klimaanlage, Sat-TV und Telefon.

Zimmerbeispiel

### Reiseleistungen

- ✓ **OHNE ANZAHLUNG** (s. S. 2) oder **60 € Frühzahlerabbatt** (bis 31.10.2024)
- ✓ **30 € Frühbucherrabatt** (bis 31.12.2024)
- ✓ Taxiservice von & zur Haustür
- ✓ kleines Begrüßungsfrühstück
- ✓ Reise im Komfortreisebus
- ✓ 1 Gepäckstück à 20 kg p.P.
- ✓ **gratis Bordverpflegung im Bus** (s. S. 24)
- ✓ **SCHUBERT Reisebegleitung**
- ✓ 5 x Übernachtung im 3-Sterne Hotel „Villa Rosa“ in Torbole
- ✓ 5 x Frühstücksbuffet
- ✓ 4 x Abendessen mit Salatbuffet
- ✓ 1 x landestypisches 4-Gänge-Abendessen
- ✓ freie Benutzung des Schwimmbades

#### Fakultativ:

#### Schiffahrt Gardasee:

- ✓ Schiffahrt auf dem Gardasee nach Malcesine und Limone
- ✓ Freizeit in Malcesine & Limone

#### Ausflug 3-Seen-Fahrt:

- ✓ Ausflug Drei-Seen-Fahrt – Ledro, Tenno & Toblino mit örtl. Reiseleitung

#### Ausflug Gardasee Süd mit Weinverkostung:

- ✓ Ausflug Gardasee Panoramafahrt bis Sirmione mit örtl. Reiseleitung
- ✓ Ausflug Bardolino inkl. Weinverkostung

#### Ausflug Gardasee Nord mit Grappaprobe:

- ✓ Ausflug Trento & Arco mit örtl. Reiseleitung
- ✓ Grappa Probe bei Marzadro

**Hinweise:** Eventuell weiter anfallende Eintrittsgelder sind nicht im Reisepreis enthalten. Die italienische Touristensteuer ist vor Ort zu bezahlen.

Tage	Reisetermine	Preis p.P. im DZ	EZZ
6	26.04.–01.05.25	859 €	197 €
6	18.05.–23.05.25	879 €	197 €
6	06.09.–11.09.25	899 €	197 €
6	07.10.–12.10.25	829 €	197 €

Schiffahrt Gardasee	59 €
Ausflug 3-Seen-Fahrt	55 €
Ausflug Gardasee Nord mit Grappaprobe	55 €
Ausflug Gardasee Süd mit Weinverkostung	69 €

**Busroute D** (s. S. 28) **Bonuspunkte 4** Sie schützen **24 m² Klimawald** (s. S. 34)

**120,-** **Rabatt bei Zustieg am Terminal sichern!**  
Frühzahlerpreis bis 31.10.2024 und Zustieg am Terminal:

ab **649,-** € p.P./DZ

**BORDSERVICE  
INKLUSIVE**  
(alle Infos s. S. 24)



**TOP HOTEL**  
Riesiges Leistungspaket

**Sie sparen 180,-** p.P.

bei Buchung bis 31.10.2024, sofortiger Zahlung  
des Reisepreises und Eigenanreise zum Terminal.

*Genießen Sie ein paar erholsame Tage am Gardasee und erleben Sie, was Italien so unverwechselbar macht: das mediterrane Klima, die wunderbare Vegetation, Gelato und Cappuccino und vor allem Entspannung pur. Die Region um den Gardasee zählt ohne Zweifel zu den schönsten und beeindruckendsten Naturregionen Europas. Das ganzjährig milde Klima und malerische Dörfer vor einer imposant in den Himmel ragenden Berglandschaft, die dann doch in ein sanftes mit Wein und Olivenbäumen bewachsenes Hügelland übergeht.*

*Verona*

*Sirmione*

*Bardolino*



# Dolce Vita am Gardasee

Erleben Sie, was Italien so unverwechselbar macht

## 1. Tag Anreise

Heute reisen wir in den Norden Italiens. Inmitten einer einzigartigen Naturlandschaft, keine zwei Kilometer von den Stränden Torboles entfernt, befindet sich unser 4-Sterne-Hotel „Continental“ in Nago. Nach dem Zimmerbezug erwartet Sie ein 4-Gänge-Willkommensmenü.

## 2. Tag Garda und Bardolino

Nach einem reichhaltigen Frühstück fahren wir in den kleinen Ort Garda. In Garda lädt die weitläufige Uferpromenade zum Flanieren ein. Von Garda aus starten Sie zu einer reizvollen Schifffahrt auf dem Gardasee nach Sirmione. Das kleine Städtchen, in dem eine Mittagspause eingelegt wird, liegt am Südufer des Gardasees. Bevor der Bus wieder zum Hotel zurückfährt, geht es noch in den kleinen Ort Bardolino.

## 3. Tag Verona

Heute geht es auf Tour nach Verona. Während eines Rundganges können Sie den berühmten Balkon und weitere bekannte Wahrzeichen des Weltkulturerbes erkunden z. B. die Arena, das einst römische Amphitheater, in dem in den Sommermonaten die berühmtesten Opern unter freiem Himmel aufgeführt werden. Im Anschluss haben Sie Zeit für Shopping. Der Tag endet mit einem Besuch in der berühmten Grappabrennerei in der Nähe von Rovereto. Selbstverständlich gibt es einige Grappas auch zum Kosten!

## 4. Tag Gardasee-Rundfahrt

Heute wandeln Sie auf Goethes Spuren. Er trat seine italienische Reise in Torbole an. Dorthin laden wir Sie zu Fuß ein. Dabei können Sie zunächst die Gassen von Riva del Garda erkunden. An der alten Grenze von Österreich und Italien steht das berühmte Zollhaus, das nicht nur durch den deutschen Dichter bekannt wurde. Heute ist es im Besitz der Familie Tonelli. Von dort aus bietet sich übrigens ein unvergesslicher Blick auf den nördlichen Gardasee.



„Tonelli Hotel Continental“ – Pool

## 5. Tag Trento und Toblino See

Tauchen Sie heute in die berühmte Bergwelt der Dolomiten ein. Es geht zunächst durch das Tal der Seen vorbei am romantischen Schloss Toblino in die Landeshauptstadt Trento, das unbekannte Juwel an der Etsch. Hier können Sie sich den Dom und die wunderschöne Altstadt von Trento bei einem gemütlichen Spaziergang ansehen. Gegen Mittag erreichen wir Toblino. Der Toblino See gilt als einer der romantischsten im Trentino und besticht durch seine Lage, umgeben von Hügeln, Wäldern und Zypressen. Hier werden Sie örtliche Weine verkosten und eine Führung durch die Kellerei unternehmen. Die Rückfahrt führt durch das Cavedinetal.

## 6. Tag Freizeittag

Nach einem reichhaltigen Frühstück können Sie heute die Annehmlichkeiten Ihres Hotels nutzen oder auf eigene Faust auf Entdeckungstour gehen.

## 7. Tag Heimreise: Arrivederci!

Nach dem Frühstück verlassen wir heute das wunderschöne Italien und fahren in Richtung Heimat.

★★★★

**„Tonelli Hotel Continental“**

Das 4-Sterne-Hotel „Continental“ befindet sich in Nago, einem der schönsten und charakteristischsten Dörfer Norditaliens. Das Hotel ist nur 1.500 Meter von den bekannten Stränden in Torbole entfernt. Sie können zu Fuß den See und den einstigen Fischerort Torbole zu erreichen. Alle Zimmer sind mit Dusche oder Bad/WC, Balkon und Klimaanlage geschmackvoll in italienischem Stil eingerichtet. Ein großer mediterraner Garten mit Pool und eine Relaxzone im Inneren des Hotels mit Indoorpool, Whirlpool, Sauna und Fitnessraum bieten neben einem modernen Restaurant, Taverne, Piano Bar mit Abendunterhaltung und Gartenbar eine Oase der Entspannung.

Zimmerbeispiel

## Reiseleistungen

- ✓ **OHNE ANZAHLUNG** (s. S. 2) oder 60 € Frühzahlerbonus (bis 31.10.2024)
- ✓ 30 € Frühbucherrabatt (bis 31.12.2024)
- ✓ Taxiservice von & zur Haustür
- ✓ kleines Begrüßungsfrühstück
- ✓ Reise im Komfortreisebus
- ✓ 1 Gepäckstück à 20 kg p.P.
- ✓ gratis Bordverpflegung im Bus (s. S. 24)
- ✓ **SCHUBERT Reisebegleitung**
- ✓ 6 x Übernachtung im 4-Sterne „Tonelli Hotel Continental“ in Nago
- ✓ 6 x vitales Frühstücksbuffet mit reichhaltigem Salatbuffet, Brot und Obst
- ✓ 1 x Begrüßungscocktail
- ✓ 4 x Abendessen mit Salatbuffet
- ✓ 1 x Gardasee Dinner mit See Spezialitäten
- ✓ 1 x „Serata Italiana“, typisches italienisches Menü mit italienischer Livemusik und Tanz
- ✓ Schifffahrt ab Garda nach Sirmione
- ✓ Freizeit in Bardolino
- ✓ Ausflug nach Verona
- ✓ Stadtführung Verona mit örtl. Reiseleitung
- ✓ Freizeit in Verona
- ✓ Führung Grappabrennerei Marzadro inklusive Verkostung
- ✓ Gardasee-Rundfahrt mit örtl. Reiseleitung
- ✓ Aperitif mit Imbiss in der Casa Tonelli
- ✓ Ausflug Trento und Toblino See
- ✓ Weinprobe mit kleinem Imbiss in einem regionalen Weinkeller
- ✓ Freizeittag
- ✓ 1 x Mittagessen mit Pasta und Salatbuffet
- ✓ 1 x Kaffee und Kuchen
- ✓ kostenfreie Nutzung des Wellnessbereiches, Pool, Indoorpool, Whirlpool & Sauna

Hinweise: Eventuell weiter anfallende Eintrittsgelder sind nicht im Reisepreis enthalten. Die italienische Touristensteuer ist vor Ort zu bezahlen.

Tag	Reisetermine	Preis p.P. im DZ	EZZ
7	31.03.–06.04.25	<b>1.079 €</b>	<b>228 €</b>
7	06.10.–12.10.25	<b>1.169 €</b>	<b>228 €</b>

**Busroute D** (s. S. 28)

Bonuspunkte 5

Sie schützen 28 m<sup>2</sup> Klimawald (s. S. 34)

**120,-** Rabatt bei Zustieg am Terminal sichern!

Frühzahlerpreis bis 31.10.2024 und Zustieg am Terminal.

ab **899,-** € p.P./DZ

**BORDSERVICE  
INKLUSIVE**  
(alle Infos s. S. 24)



**TOP PREMIUM HOTEL**  
inkl. Gourmet-Abendessen

**Sie sparen 170,-<sup>p.P.</sup>**

bei Buchung bis 31.10.2024, sofortiger Zahlung  
des Reisepreises und Eigenanreise zum Terminal.

*Der Gardasee zählt zu den schönsten und beeindruckendsten Naturregionen Europas. Das ganzjährig milde Klima, die mediterrane Vegetation und die mit Wein und Olivenbäumen bewachsene Hügellandschaft – der Gardasee wird Sie begeistern!*

*Verona*

*Limone*

*Malcesine*



# Saisonöffnung & -abschluss auf der Terrasse des Gardasees

... mit Schifffahrt und Verona mit Weinverkostung



## 1. Tag Anreise

Wir haben für Sie ein Urlaubsdomizil der Extraklasse auf der Terrasse des Gardasees reserviert. Ihre Gastgeber erwarten Sie schon in dem charmanten „Garda Hotel Forte Charme“.

## 2. Tag Nördlicher Gardasee

Nach dem Frühstück – ein purer Genussmoment – starten Sie zu einer faszinierenden Schifffahrt auf dem Gardasee. Zunächst fahren Sie von Riva nach Limone. Der malerische Ort ist idyllisch zwischen See, Gärten, Olivenhainen und Zitruskulturen gelegen. Es erwarten Sie die verwinkelten Gassen der Altstadt und liebevoll restaurierte Zitronengärten. Danach geht es mit dem Schiff in das märchenhafte Städtchen Malcesine, eingebettet zwischen Gardasee und Monte Baldo und umgeben von Zypressen, Oliven- und Oleanderbäumen. Über den Dächern der Altstadt erhebt sich die imposante Scaligerburg.

## 3. Tag Verona und Weinverkostung

Verona ist nach Venedig die bedeutendste Kunststadt Venetiens. Die örtliche Reiseleitung wird Ihnen die Piazza Brà mit dem großartigen römischen Amphitheater und die Altstadt zeigen. Sie werden Geschichte, Kunst und das moderne Leben kennen lernen. Im Anschluss fahren Sie durch die Weinberge und Hügel-landschaft des Valpolicella Gebietes und genießen dort eine Weinverkostung mit kleinem Imbiss.

## 4. Tag Trentiner Schlösser und Seen

Wunderschöne Panoramablicke, eine Grappaprobe und besonders reizvolle landschaftliche Kontraste erwarten Sie heute. Als erstes begrüßt Sie der Tennosee mit türkisfarbenem Wasser wie in der Karibik. Über den Ballino-Pass fahren Sie anschließend zum Wasserschloss Castel Toblino am romantischen Toblinosee. Von der Burg Drena aus wurde einst das Sarca-tal überwacht. In Arco sehen Sie noch die Ruinen des Kastells auf dem Burgfelsen.

## 5. Tag Heimreise

Ciao Italia – Nach dem Frühstück treten Sie die Heimreise an.

## Ihr Urlaubshotel

Verbringen Sie einen einzigartigen Aufenthalt im 4-Sterne „Garda Hotel Forte Charme“. Das moderne Hotel liegt im kleinen Örtchen Nago-Torbole, auf einer felsigen Anhöhe, nur 20 Gehminuten von den Ufern des nördlichen Gardasees entfernt. Zum Frühstück verwöhnt Sie das Hotel mit einem reichhaltigen Buffet mit Seeblick. Ein Triumph aus Düften und Aromen, der vertraute Geschmack von hausgemachten Kuchen, bester italienischer Käse sowie der Duft von frisch gebrühtem Espresso erwarten Sie. Die hellen, gemütlichen Zimmer sind mit DU/WC, Fön, TV, Telefon, Safe, Minibar sowie Klimaanlage ausgestattet. Ein Wellness-Kit mit Bademantel, Badetuch und Hausschuhen liegt ebenfalls für Sie bereit.

★★★★

„Garda Hotel Forte Charme“



Terrassenblick



Zimmerbeispiel

PREMIUM  
HOTEL

## Reiseleistungen

- ✓ **OHNE ANZAHLUNG** (s. S. 2) oder 50 € Frühzahlerabbatt (bis 31.10.2024)
- ✓ 25 € Frühbucherrabatt (bis 31.12.2024)
- ✓ Taxiservice von & zur Haustür
- ✓ kleines Begrüßungsfrühstück
- ✓ Reise im Komfortreisebus
- ✓ 1 Gepäckstück à 20 kg p.P.
- ✓ gratis Bordverpflegung im Bus (s. S. 24)
- ✓ **SCHUBERT Reisebegleitung**
- ✓ 4 x Übernachtung im Premium 4-Sterne „Garda Hotel Forte Charme“ in Nago-Torbole
- ✓ 4 x Frühstücksbuffet
- ✓ 4 x Gourmet-Abendessen mit Präsentation der Highlights der italienischen Küche
- ✓ Ausflug nördlicher Gardasee mit örtlicher Reiseleitung
- ✓ Schifffahrt mit einem Privatboot von Riva über Limone nach Malcesine
- ✓ Ausflug nach Verona mit örtlicher Reiseleitung
- ✓ Stadtführung in Verona mit örtl. Reiseleitung
- ✓ Weinverkostung mit kleinem Imbiss im Valpolicella Gebiet
- ✓ Ausflug Trentiner Schlösser und Seen mit örtlicher Reiseleitung
- ✓ Grappaprobe

Hinweise: Eventuell weiter anfallende Eintrittsgelder sind nicht im Reisepreis enthalten. Die italienische Touristensteuer ist vor Ort zu bezahlen.

Tage	Reisetermine	Preis p.P. im DZ	EZZ
5	23.03.–27.03.25	769 €	138 €
5	30.10.–03.11.25	769 €	138 €

Busroute D (s. S. 28)

Bonuspunkte 3

🌳 Sie schützen 20 m<sup>2</sup> Klimawald (s. S. 34)

**120,-** Rabatt bei Zustieg  
am Terminal sichern!

Frühzahlerpreis bis 31.10.2024 und Zustieg am Terminal.

ab **599,-** € p.P./DZ

**BORDSERVICE  
INKLUSIVE**  
(alle Infos s. S. 24)



**ERSTKLASSIGES HOTEL**  
am Gardasee

**Sie sparen 160,-** p.P.

bei Buchung bis 31.10.2024, sofortiger Zahlung des Reisepreises und Eigenanreise zum Terminal.

Eintrittskarte im Wert von  
**ca. 150,-€** ist bereits  
im Reisepreis enthalten!

*Erleben Sie das größte Musikspektakel Italiens auf der größten Opernbühne der Welt: in der antiken Arena di Verona. Sie gehört weltweit zu den größten noch erhaltenen Amphitheatern. Gewaltige Chöre, großartige Ballettszenen und erstklassige Besetzungen machen diese Reise zu einem einmaligen Erlebnis.*

*Castelvecchio*



*Casa di Giulietta*



*Riva*





# Gardasee & Oper in Verona

... mit Stadtführung in Verona

## Übersicht der Sitzplätze in der Oper

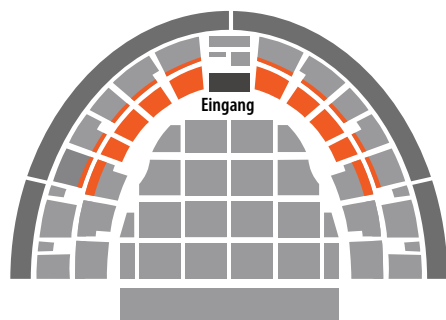

### 1. Tag Anreise

Am Morgen starten wir unsere Reise über München und den Brenner an den größten italienischen See, den „Lago di Garda“. Mitten im Zentrum von Riva und direkt am Gardasee lassen wir den Tag beim Abendessen in unserem schönen 4-Sterne-Hotel gemütlich ausklingen.

### 2. Tag Verona & Opernfestspiele mit Besuch der Oper

Heute zeigt Ihnen unser Stadtführer das historische Zentrum mit seinen altherwürdigen Patrizierhäusern und die berühmte römische Arena. Genießen Sie den Charme einer der schönsten Städte Italiens und wandeln Sie auf den Spuren des wohl bekanntesten Liebespärchens der Welt: Romeo und Julia. Nach einem leckeren italienischen Abendessen in Verona findet das Highlight dieser Reise statt – treten Sie ein in die Arena di Verona, das drittgrößte erhaltene, antike Amphitheater und erleben Sie die Oper „Aida“ oder „Carmen“ hautnah.

### 3. Tag Freizeit in Riva oder Schiffahrt auf dem Gardasee

Der heutige Tag steht Ihnen zur freien Verfügung. Nutzen Sie die Möglichkeit und Bummeln Sie durch Ihren Urlaubsort oder entspannen Sie im Hotel. Sie können aber auch mit uns eine schöne Schiffahrt auf dem Gardasee unternehmen (Aufpreis). Nur wenige Schritte vom Hotel entfernt starten wir mit unserer äußerst reizvollen Schiffahrt nach Malcesine. Das überaus malerische Ortsbild wird von einer mächtigen Skaligerburg dominiert. Sie thront über dem mittelalterlichen Ortskern mit kleinen Plätzen, überwölbten Durchgängen und holprigen Pflasterwegen, die fast alle zum alten Hafen führen. Hier haben Sie zwei Stunden zur freien Verfügung, bevor es im Anschluss wieder mit dem Schiff über den See weiter nach Limone geht. Vom See aus eröffnet sich der einmalige Blick auf den charmanten Ort Limone, der terrassenförmig am Fuß eines steilen Berghanges liegt. Wie übereinander geschachtelt kleben hier die schmucken Häuser



am Felsen. Besonders sehenswert sind in Limone das kostbare, historische Zentrum und die blumengeschmückten verwinkelten Gässchen der malerischen Altstadt, die Sie während Ihres Aufenthalts in Limone besichtigen können. Im Anschluss geht es mit dem Schiff wieder zurück nach Riva.

### 4. Tag Heimreise

Nach wunderschönen Tagen am Gardasee, welche uns noch lange in Erinnerung bleiben werden, treten wir heute die Heimreise an. Am späten Abend erreichen Sie wohlbehalten Ihre Heimatorte.

★★★★

### „Grand Hotel Riva“

Das erstklassige 4-Sterne „Grand Hotel“ in Riva empfängt Sie mitten im Zentrum von Riva del Garda und direkt am Gardasee. Das historische Zentrum mit seinen eindrucksvollen Gässchen an der Seepromenade sowie der 500m entfernte Badstrand werden Sie verzaubern. Alle 77 Zimmer sind per Lift erreichbar und mit DU/WC, Telefon, Sat-TV, Safe, Klimaanlage und Föhn ausgestattet. Das Highlight ist das Panorama-Restaurant in der obersten Etage und der Panorama-Pool auf der Dachterrasse mit Blick auf den Gardasee. Eine Bar und der Wellnessbereich mit Sauna gehören ebenfalls zur Ausstattung des Hotels.

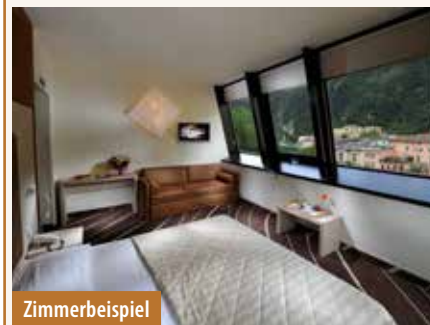

Zimmerbeispiel

## Reiseleistungen

- ✓ **OHNE ANZAHLUNG** (s. S. 2) oder **40 € Frühzahlerabbatt** (bis 31.10.2024)
- ✓ **20 € Frühbucherrabbatt** (bis 31.12.2024)
- ✓ Taxiservice von & zur Haustür
- ✓ kleines Begrüßungsfrühstück
- ✓ Reise im Komfortreisebus
- ✓ 1 Gepäckstück à 20 kg p.P.
- ✓ **gratis Bordverpflegung im Bus** (s. S. 24)
- ✓ **SCHUBERT Reisebegleitung**
- ✓ 3 × Übernachtung im erstklassigen 4-Sterne „Grand Hotel Riva“ in Riva del Garda
- ✓ 3 × Frühstücksbuffet
- ✓ 2 × Abendessen im Hotel
- ✓ 1 × Abendessen in einem Restaurant in Verona
- ✓ Stadtführung Verona mit örtl. Reiseleitung
- ✓ Freizeit in Verona
- ✓ Besuch Opernfestspiele in der Arena di Verona
- ✓ Eintrittskarte 1. Sektor\* für die Oper AIDA am 20.07. oder Carmen am 29.08. in der Arena di Verona um 21:15 Uhr
- ✓ Freizeit in Riva
- ✓ Freie Benutzung der Wellnessanlage mit finnischer Sauna, Biosaunen und Panorama-Pool auf der Dachterrasse mit Blick auf den Gardasee

### Fakultativ:

- ✓ Schiffahrt auf dem Gardasee von Riva nach Malcesine und Limone
- ✓ Freizeit in Malcesine und Limone

Hinweise: Eventuell weiter anfallende Eintrittsgelder und die italienische Touristensteuer sind nicht im Reisepreis enthalten. Das Hotel befindet sich in der verkehrsberuhigten Zone westhalb der Bus nur ca. 250 m vom Hotel entfernt zum Ein- und Ausladen halten darf. \*1. Sektor (Eisenstühle ohne Polsterung). Sitzkissen im Innenbereich gegen Aufpreis.

Tag	Reisetermine	Preis p.P. im DZ	EZZ
4	19.07.–22.07.25	809 €	218 €
4	28.08.–31.08.25	829 €	218 €
Schiffahrt auf dem Gardasee			39 €

Busroute D (s. S. 28)

Bonuspunkte 2

🌳 Sie schützen 16 m<sup>2</sup> Klimawald (s. S. 34)

**120,-** Rabatt bei Zustieg am Terminal sichern!  
Frühzahlerpreis bis 31.10.2024 und Zustieg am Terminal:

ab **649,-** € p.P./DZ

# Venedig mit Konzerterlebnis

**BORDSERVICE  
 INKLUSIVE**  
 (alle Infos s. S. 24)

## ... Aperol, Kanäle und Konzertabend

*Kommen Sie mit uns und besuchen Sie Venedig! Die Stadt in der Lagune im Norden der Adria verzaubert und begeistert die Menschen schon seit Jahrhunderten – und das zurecht! Überzeugen Sie sich selbst vom Charme der einmaligen Lagunenstadt.*

### 1. Tag **Anreise**

Am frühen Morgen beginnt Ihre Reise nach Venedig. In Venedig angekommen werden Sie mit einem Bootstransfer zur nächstgelegenen Haltestelle am Hotel gebracht.

### 2. Tag **Klassisches Venedig**

Die örtliche Reiseleitung zeigt Ihnen heute eine der einmaligsten und romantischsten Städte der Welt. Die Stadt in der Lagune ist eine kleine Welt für sich, umgeben vom Wasser und auf über 100 einzelne kleine Inseln verteilt, die über 400 Brücken verbunden sind. Absoluter Hauptanziehungspunkt ist der Markusplatz mit dem Dogenpalast und dem Glockenturm. Vom Markusplatz starten Sie ihre Entdeckungstour durch Venedig, bummeln durch die engen Gassen und sehen unter anderem die Seufzerbrücke und die Rialto-Brücke. Der größte Kanal stellt die Hauptwasserstraße und Lebensader der Lagunenstadt dar, die ohne ihre Gondoliere nicht dieselbe wäre! Lassen Sie sich von der einzigartigen Atmosphäre der Stadt verzaubern!

### 3. Tag **Das „köstliche“ Venedig und Konzert in der Scuola Grande**

Heute erleben Sie Venedig von seiner kulturellen und musikalischen Seite. Denn die verborgenen Kunstschätze befinden sich im Kern der Stadt. In den

kleinen Gässchen abseits der Touristenströme kehren Sie ein und genießen eine Aperol-Spritz-Pause mit "cicchetti", einem kleinen typischen Häppchen, die oft als venezianische Tapas bezeichnet werden. Im Anschluss dürfen Sie in der Scuola Grande bei einem exklusiven Konzert mit Sängern in venezianischen Kostümen den Klängen lauschen. Genießen Sie dieses einmalige Erlebnis.

### 4. Tag **Heimreise**

Nach dem Frühstück treten Sie die Heimreise an.

## NEUE REISE mit zwei Stadtführungen

★★★★★

### Hotel „Indigo Venice Sant'Elena“

Das 4-Sterne-Hotel „Indigo Venice Sant'Elena“ liegt im grünen Wohnviertel von Sant'Elena am östlichsten Ende von Venedig. Eine friedvolle Oase, nur ein paar Minuten vom Trubel der Piazze in der Altstadt entfernt. Das Hotel verfügt über 76 Zimmer, Aufzug, Restaurant mit Bar und einen Garten zum Entspannen. Die hellen Zimmer verfügen über ein Bad mit DU/WC, Föhn, Sat-TV, Telefon, WLAN, Minibar, Safe und größtenteils Balkon oder Terrasse.

### Reiseleistungen

- ✓ **OHNE ANZAHLUNG** (s. S. 2)
- ✓ Taxiservice von & zur Haustür
- ✓ kleines Begrüßungsfrühstück
- ✓ Reise im Komfortreisebus
- ✓ 1 Gepäckstück à 20 kg p.P.
- ✓ **gratis Bordverpflegung im Bus** (s. S. 24)
- ✓ **SCHUBERT Reisebegleitung**
- ✓ 3 × Übernachtung im 4-Sterne-Hotel „Indigo Venice Sant'Elena“ in Venedig
- ✓ 3 × Frühstücksbuffet
- ✓ Stadtführung „klassisches Venedig“ mit örtlicher Reiseleitung
- ✓ Stadtführung „köstliches Venedig“ mit örtlicher Reiseleitung
- ✓ Aperol-Spritz-Pause mit kleinem Häppchen
- ✓ exklusives Konzert in der Scuola Grande inkl. Eintritt

Hinweise: Eventuell weiter anfallende Eintrittsgelder sind nicht im Reisepreis enthalten. Die italienische Touristensteuer ist vor Ort zu bezahlen.

Tag	Reisetermin	Preis p.P. im DZ	EZZ
4	20.02.–23.02.25	<b>829 €</b>	<b>298 €</b>
<b>Busroute D</b> (s. S. 28) <b>Bonuspunkte 2</b>		🌳 Sie schützen <b>16 m<sup>2</sup></b> Klimawald (s. S. 34)	

**120,-** *Rabatt bei Zustieg  
 am Terminal sichern!*  
Reisepreis bei Zustieg am Terminal:

**ab 709,-** € p.P./DZ

# Stippvisite nach Venedig

**BORDSERVICE  
INKLUSIVE**  
(alle Infos s. S. 24)



## ... mit Besuch der Glasmanufaktur in Murano

*Kommen Sie mit uns und besuchen Sie Venedig! Die Stadt in der Lagune im Norden der Adria verzaubert und begeistert die Menschen schon seit Jahrhunderten – und das zurecht! Überzeugen Sie sich selbst vom Charme der einmaligen Lagunenstadt.*

### 1. Tag **Anreise nach Lido di Jesolo**

Am frühen Morgen beginnt Ihre Reise in den beliebten Badeort Lido di Jesolo an der oberen Adria. Gegen Abend erreichen Sie Ihr Hotel. Wer möchte, nutzt die Zeit für einen Spaziergang am Strand.

### 2. Tag **Venedig mit Murano**

Heute begleitet Sie unser örtlicher Reiseleiter zu einem Ausflug in die meistbesuchte Stadt der Welt. Zunächst besuchen Sie die Insel Murano, eine kleine Nachbarinsel von Venedig. Bekannt ist Murano vor allem als Zentrum der Glasherstellung und tatsächlich sollten Sie es nicht versäumen, eine der Glasbläsereien zu besichtigen. Zahlreiche Glasgeschäfte reihen sich aneinander, doch man kann in „Klein Venedig“ noch einiges mehr entdecken. Beispielsweise den Leuchtturm und die Basilika Santa Maria und Donato aus dem 12. Jahrhundert, mit ihren zahlreichen farbenfrohen Mosaiken im Innenraum der Basilika. Weiter geht es mit dem Schiff nach Venedig. Die Stadt in der Lagune ist eine kleine Welt für sich, umgeben vom Wasser und auf über 100 einzelne kleine Inseln verteilt, die über 400 Brücken verbunden sind. Absoluter Hauptanziehungspunkt ist der Markusplatz mit dem Dogenpalast und dem Glockenturm. Von der Aussichtsplattform des Turmes hat man einen atemberaubenden Ausblick über ganz Venedig und die Inseln der Lagune. Vom Markusplatz starten Sie ihre Entdeckungstour durch Venedig, bummeln durch die engen Gassen und schauen den schwarzen Gondeln bei ihrer Fahrt über die Kanäle zu. Lassen Sie sich von der einzigartigen Atmosphäre der Stadt verzaubern!

### 3. Tag **Heimreise**

Nach einem wunderschönen Tag in Venedig, welcher Ihnen noch lange in Erinnerung bleiben wird, und einem leckeren typischen Frühstück, treten Sie heute die Heimreise an.



Murano



**ABSOLUTER RENNER**  
Einmal hin – alles drin!

★★★

Hotel in Lido di Jesolo

### Reiseleistungen

- ✓ **OHNE ANZAHLUNG** (s. S. 2) oder 30 € Frühzahlerabbatt (bis 31.10.2024)
- ✓ 15 € Frühbucherrabatt (bis 31.12.2024)
- ✓ Taxiservice von & zur Haustür
- ✓ kleines Begrüßungsfrühstück
- ✓ Reise im Komfortreisebus
- ✓ 1 Gepäckstück à 20 kg p.P.
- ✓ **gratis Bordverpflegung im Bus** (s. S. 24)
- ✓ **SCHUBERT Reisebegleitung**

- ✓ 2 x Übernachtung im guten 3-Sterne-Hotel in Lido di Jesolo
- ✓ 2 x Frühstücksbuffet
- ✓ Tagesausflug nach Venedig mit Aufenthalt in Murano mit örtlicher Reiseleitung
- ✓ Schifffahrt von Punta Sabbioni nach Riva degli Schiavoni (Zentrum Venedig)
- ✓ Bootsfahrt zu den Inseln Torcello, Murano und Burano

Hinweise: Eventuell weiter anfallende Eintrittsgelder sind nicht im Reisepreis enthalten. Die italienische Touristensteuer ist vor Ort zu bezahlen.

Tag	Reisetermine	Preis p.P. im DZ	EZZ
3	28.03.–30.03.25	479 €	86 €
3	17.10.–19.10.25	479 €	86 €

Aufpreis für 2 x Abendessen **59 €**

**Busroute D** (s. S. 28)

Bonuspunkte 1

Sie schützen 12 m<sup>2</sup> Klimawald (s. S. 34)

**120,-** *Rabatt bei Zustieg am Terminal sichern!*  
Frühzahlerpreis bis 31.10.2024 und Zustieg am Terminal.

ab **329,-** € p.P./DZ

**BORDSERVICE  
INKLUSIVE**  
(alle Infos s. S. 24)



**ABSOLUTE TRAUMREISE**  
mit Burano und Murano!

Sie sparen **180,-** p.P.

bei Buchung bis 31.10.2024, sofortiger Zahlung  
des Reisepreises und Eigenreise zum Terminal.

*Venedig wird auch als „Königin der Adria“ bezeichnet und begeistert mit romantischen Wasserwegen, historischen Brücken und engen Gassen. Lassen Sie sich von der Lagunenstadt in ihren Bann ziehen und verzaubern. Ihr Urlaubsort Lido di Jesolo ist mit seinen weitläufigen Strandpromenaden und einladenden Einkaufsstraßen der ideale Ausgangspunkt für Ausflüge rund um Venedig.*

*Lido di Jesolo*

*Treviso*

*Burano*



# Zauberhaftes Venetien & Lagunenstadt Venedig

... an die Adriaküste nach Lido di Jesolo

## 1. Tag **Anreise Südtirol**

Heute beginnt Ihr erster Urlaubstag. In unserem modernen Komfortreisebus fahren wir Richtung Italien und machen zur Zwischenübernachtung Halt in Südtirol. Abendessen und Übernachtung erfolgen dort in einem Mittelklassehotel.

## 2. Tag **Lido di Jesolo**

Nach dem Frühstück setzen wir unsere Fahrt in Richtung Adriaküste bis zu Ihrem Urlaubsort Lido di Jesolo fort. Nach dem Zimmerbezug im Hotel „al Mare“ lassen wir den Abend bei einem gemeinsamen Abendessen ausklingen. Anschließend können Sie noch einen Strandspaziergang oder einen Bummel über die Promenaden unternehmen.

## 3. Tag **Venedig**

Der heutige Tag ist ganz der Lagunenstadt Venedig gewidmet. Nach dem Frühstück bringt Sie der Bus nach Punta Sabbioni, von wo Sie mit einem Boot den berühmten Markusplatz erreichen. Venedig besteht aus 400 Brücken und 118 kleinen Inseln, die zusammen ein einheitliches Stadtbild ergeben. Bei einer Führung durch Venedigs Straßen bestaunen Sie imposante Bauten wie die Markuskirche oder die Rialtobrücke und erfahren mehr über die romantische Stadt. Der Nachmittag steht Ihnen in Venedig zur freien Verfügung, bevor es mit dem Boot wieder zurück nach Punta Sabbioni geht, wo der Bus bereits auf Sie wartet.

## 4. Tag **Freizeit**

Der heutige Tag steht Ihnen zur freien Verfügung. Nutzen Sie die Zeit für einen Strandspaziergang oder einen Bummel über die weitläufigen Promenaden.

## 5. Tag **Laguneninseln Burano & Murano**

Am heutigen Ausflugstag stehen die beliebten Nachbarinseln Venedigs auf dem Programm: Murano und Burano. Beide Inseln sind für ihre jahrhundertealte Handwerkskunst bekannt. Murano beherrscht die Glasblaskunst seit jeher. Auf der Insel warten charmante Gassen und Plätze auf Sie. Weiter geht die Bootsfahrt nach Burano, eine Fischerinsel mit farbenfrohen kleinen Fischerhäusern entlang der Kanäle. Neben der Fischerei ist Burano auch für die Spitzenstickerei bekannt.

## 6. Tag **Treviso–Rückreise Südtirol**

Heute verlassen wir nach dem Frühstück die Adriaküste. Auf dem Weg zur Zwischenübernachtung statten

wir Treviso einen Besuch ab. Bei einem gemütlichen Spaziergang durch die Altstadt entdeckt man neben bekannten Sehenswürdigkeiten, wie die Piazza dei Signori auch versteckte Schönheiten. Anschließend fahren Sie nach Südtirol zu Abendessen und Zwischenübernachtung.

## 7. Tag **Heimreise**

Schöne und erlebnisreiche Tage gehen nun zu Ende. Nach dem Frühstück treten Sie die Heimreise an.



★★★

**Hotel & Residence „al Mare“**

Das 3-Sterne-Hotel liegt im Zentrum der Einkaufsstraßen von Lido di Jesolo, unweit der berühmten Flaniermeile Via Bafle. Der hoteleigene Privatstrand befindet sich in 50 m Entfernung. Die insgesamt 57 Zimmer verfügen über DU/WC, Haarföhn, Klimaanlage, Telefon, Sat-TV und Safe. Die traditionelle venezianische Küche und andere internationale Gerichte genießen Sie im Hotelrestaurant.

Hotel & Residence „al Mare“

## Reiseleistungen

- ✓ **OHNE ANZAHLUNG** (s. S. 2) oder 60 € Frühzahlerbonus (bis 31.10.2024)
- ✓ 30 € Frühbucherrabatt (bis 31.12.2024)
- ✓ Taxiservice von & zur Haustür
- ✓ kleines Begrüßungsfrühstück
- ✓ Reise im Komfortreisebus
- ✓ 1 Gepäckstück à 20 kg p.P.
- ✓ **gratis Bordverpflegung im Bus** (s. S. 24)
- ✓ **SCHUBERT Reisebegleitung**
- ✓ 2 x Übernachtung im guten Mittelklassehotel im Raum Südtirol
- ✓ 4 x Übernachtung im 3-Sterne-Hotel & Residence „al Mare“ in Lido di Jesolo
- ✓ 6 x Frühstücksbuffet
- ✓ 6 x 3-Gänge-Abendessen
- ✓ Ausflug nach Venedig inkl. Bootsfahrt und Stadtführung
- ✓ Ausflug zu den Laguneninseln Burano und Murano inkl. Bootsfahrt und Reiseleitung
- ✓ Besichtigung einer Glasbläserei auf Murano
- ✓ Freizeit-Tag
- ✓ Besuch in Treviso

Hinweise: Eventuell weiter anfallende Eintrittsgelder sind nicht im Reisepreis enthalten. Die italienische Touristensteuer ist vor Ort zu bezahlen.

Tag	Reisetermine	Preis p.P. im DZ	EZZ
7	03.05.–09.05.25	<b>1.079 €</b>	<b>268 €</b>
7	30.09.–06.10.25	<b>1.079 €</b>	<b>268 €</b>

**Busroute D** (s. S. 28)

Bonuspunkte 5

Sie schützen 28 m<sup>2</sup> Klimawald (s. S. 34)

**120,-** **Rabatt bei Zustieg am Terminal sichern!**  
Frühzahlerpreis bis 31.10.2024 und Zustieg am Terminal.

ab **899,-** € p.P./DZ

**BORDSERVICE  
INKLUSIVE**  
(alle Infos s. S. 24)



**ABSOLUTER RENNER**  
Beliebt seit Jahren

Sie sparen **180,-** p.P.

bei Buchung bis 31.10.2024, sofortiger Zahlung  
des Reisepreises und Eigenreise zum Terminal.

*Der Mond spiegelt sich im Meer und wirft sein fahles Licht auf die dümpelnden Fischerboote. Oliven und Kastanienbäume, ein sanfter Blumenduft von den Hügeln herabsteigend – das ist die italienische Riviera, das Gebiet zwischen Frankreich und der Toskana. Das milde Klima verwandelt viele Teile der Küste zu einem einzigen Blumengarten. Bei Pasta, Pesto und ligurischem Wein lässt sich ein Urlaubstag hier landestypisch genießen.*

*Monaco*

*Portofino*

*Nizza*



# Italienische Riviera und Côte d'Azur

... mit Monaco, Portofino, San Remo und Nizza

## 1. Tag **Anreise Raum Südtirol**

Heute beginnt eine der beliebtesten Reisen unserer Gäste. Sie fahren zunächst in den Raum Südtirol zu einer bequemen Zwischenübernachtung und nehmen dort ein gemütliches Abendessen ein.

## 2. Tag **Ankunft italienische Riviera**

Nach dem Frühstück fahren Sie weiter in Richtung Süden und erreichen am Nachmittag eines der drei „Trevia Hotels“ in Diano Marina an der italienischen Riviera.

## 3. Tag **Monaco und Monte Carlo**

Heute unternehmen Sie einen interessanten Ausflug entlang der italienisch-französischen Riviera zum wohl bekanntesten Fürstentum der Welt: Monaco. Begleitet von wunderschönen Aussichtspunkten begeistert allein das Panorama, welches sich Ihnen bei der Ankunft bietet. Besonders sehenswert sind das berühmte Spielcasino, der Grimaldipalast, zahlreiche Luxusgeschäfte und der Yachthafen.

## 4. Tag **Nizza**

Gestärkt vom Frühstück brechen Sie heute zu einem Ausflug nach Nizza, der Hauptstadt der Côte d'Azur, auf. Sie fahren direkt ins Herz der Stadt und unternehmen mit Ihrem Reiseleiter eine informative Stadtführung. Anschließend empfehlen wir Ihnen einen Bummel durch die Altstadt von Nizza – ein Stück Italien in Frankreich.

## 5. Tag **Portofino und Santa Margherita**

Kommen Sie mit in das malerische Portofino, einen der schönsten Orte am Mittelmeer. Ein Linienboot bringt Sie mit einer kurzen Überfahrt nach Portofino, einen der schönsten Naturhäfen des Mittelmeeres. Hier laden kleine Restaurants und Cafés zum Verweilen ein. Mit dem Boot geht es weiter in das zauberhafte Fischerörtchen Santa Margherita. Flanieren Sie entlang der Promenade und des Hafens. Den Tag



Diano Marina

lassen Sie bei einem traditionellen ligurischen Abend gemütlich ausklingen.

## 6. Tag **San Remo und ligurisches Hinterland**

Nach dem Frühstück starten Sie nach San Remo. Elf Parks, die sich mit ihren exotischen Blumen und Bäumen wie 1.001 Nacht entfalten, sind ein reizvoller Gegensatz zum mediterranen Gewirr der über 1.000 Jahre alten Gassen der Altstadt. Im Anschluss geht es weiter in das Hinterland der Riviera. Eingebettet von Pinien- und Kiefernwäldern „kleben“ die verwunschenen Dörfer wie „Apricale“ und „Dolceacqua“ an den grünen Hügeln. Ursprünglichkeit hat sich hier bewahrt. Statt Boutiquen gibt es Gemüsehändler und Ölbauern. Im Koffer sollte man sich Platz freihalten für das einmalige Olivenöl.

## 7. Tag **Rückreise Raum Südtirol**

Sie verlassen heute die zauberhafte Blumenriviera und fahren zurück zur Zwischenübernachtung nach Südtirol.

## 8. Tag **Heimreise**

Nach dem Frühstück treten Sie die Heimreise an.



**NEU:** Jetzt mit entspannter Zwischenübernachtung

★★★

„Trevia Hotels“

### Reiseleistungen

- ✓ **OHNE ANZAHLUNG** (s. S. 2) oder **60 € Frühzahler** (bis 31.10.2024)
- ✓ **30 € Frühbucher** (bis 31.12.2024)
- ✓ Taxiservice von & zur Haustür
- ✓ kleines Begrüßungsfrühstück
- ✓ Reise im Komfortreisebus
- ✓ 1 Gepäckstück à 20 kg p.P.
- ✓ **gratis Bordverpflegung im Bus** (s. S. 24)
- ✓ **SCHUBERT Reisebegleitung**
- ✓ 2 x Zwischenübernachtung in einem guten Mittelklassehotel im Raum Südtirol
- ✓ 5 x Übernachtung in einem guten 3-Sterne „Trevia Hotel“ in Diano Marina

- ✓ Begrüßungsgetränk im „Trevia Hotel“
- ✓ 7 x Frühstücksbuffet
- ✓ 7 x Abendessen
- ✓ 1 x Live-Musik Abend im Hotel
- ✓ Ausflug nach Monaco und Monte Carlo mit örtlicher Reiseleitung
- ✓ Ausflug nach Nizza mit örtlicher Reiseleitung
- ✓ Ausflug nach Portofino und Santa Margherita mit örtlicher Reiseleitung
- ✓ Bootsfahrt von Portofino nach Santa Margherita
- ✓ Ausflug San Remo und ligurisches Hinterland mit örtlicher Reiseleitung

Hinweise: Eventuell weiter anfallende Eintrittsgelder sind nicht im Reisepreis enthalten. Die italienische Touristensteuer ist vor Ort zu bezahlen.

Tag	Reisetermine	Preis p.P. im DZ	EZZ
8	12.04.–19.04.25	<b>1.099 €</b>	<b>196 €</b>
8	12.05.–19.05.25	<b>1.129 €</b>	<b>196 €</b>
8	01.06.–08.06.25	<b>1.199 €</b>	<b>196 €</b>
8	12.09.–19.09.25	<b>1.149 €</b>	<b>196 €</b>
8	13.10.–20.10.25	<b>1.079 €</b>	<b>196 €</b>

**Busroute D** (s. S. 28)

Bonuspunkte 6

🌳 Sie schützen **32 m<sup>2</sup>** Klimawald (s. S. 34)

**120,-** **Rabatt bei Zustieg am Terminal sichern!**

Frühzahlerpreis bis 31.10.2024 und Zustieg am Terminal.

ab **899,-** € p.P./DZ

**BORDSERVICE  
INKLUSIVE**  
(alle Infos s. S. 24)



**ABSOLUTE TRAUMREISE**  
Riesiges Leistungspaket

**Sie sparen 180,-<sup>p.P.</sup>**

bei Buchung bis 31.10.2024, sofortiger Zahlung  
des Reisepreises und Eigenanreise zum Terminal.

*Entdecken Sie die Toskana und die Versiliaküste, eine Region bekannt für ihr mildes Klima inmitten zauberhafter Landschaften. Kaum eine Stadt auf der Welt hat mehr Kunstschatze zu bieten als Florenz, Pisa beeindruckt durch seinen mittelalterlichen Kern, und die landschaftlich so reizvolle Cinque Terre mit ihren pittoresken Ortschaften inspirierte zahlreiche Schriftsteller und Maler.*

*Florenz*

*Pisa*

*Portofino*





# Cinque Terre & Portofino

Eine der schönsten Italienreisen an die Versiliaküste

## 1. Tag Anreise nach Südtirol

Heute beginnt Ihre faszinierende Reise nach Italien. Am Morgen Weiterreise zur Versiliaküste & Pisa. Am Abend beziehen wir unsere Zimmer und lassen den Tag bei einem köstlichen Abendessen ausklingen.

## 2. Tag Weiterreise zur Versiliaküste & Pisa

Nach dem Frühstück setzen wir unsere Fahrt in Richtung der Toskanischen Küste fort. In der Toskana angekommen, fahren wir nach Pisa und lassen uns vom Platz der Wunder faszinieren, besichtigen den eindrucksvollen Dom, die Taufkapelle und natürlich den weltberühmten schiefen Turm (Außenbesichtigungen).

## 3. Tag Rapallo und Portofino

Heute genießen wir das südländische Flair im maleisischen Ort Rapallo mit seinen kleinen Gassen und der reizvollen Promenade. Ein Linienboot bringt Sie bei einer kurzen Überfahrt nach Portofino, einem der schönsten Naturhäfen des Mittelmeeres. Das idyllische Bild wird Sie überwältigen: bunte Fischerboote und luxuriöse Yachten liegen Seite an Seite im romantischen Hafenbecken. Viele kleine Restaurants und Cafés laden zum gemütlichen Verweilen ein. Mit dem Boot geht es weiter in das zauberhafte Fischerörtchen Santa Margherita. Hier laden die Promenade und der Hafen zum Flanieren ein.

## 4. Tag Florenz

Florenz ist eine unglaubliche Stadt mit zahlreichen weltberühmten Bauten und Kunstwerken aus Gotik, Renaissance und Mittelalter – ein Muss für alle Toskana-Reisenden! Der Dom dominiert das Stadtbild und bildet zusammen mit dem Campanile und dem Baptisterium eines der großartigsten Kunstwerke, die es auf dieser Welt zu bewundern gibt. Bei einer Stadtführung zeigen wir Ihnen die interessantesten Sehenswürdigkeiten der Altstadt. Anschließend bleibt Ihnen noch etwas Zeit, bei einem italienischen Espresso die zauberhafte Atmosphäre zu genießen.



Blick über Florenz

## 5. Tag Cinque Terre

Heute entdecken wir die weltbekannten Cinque Terre, lange Zeit nur über das Meer erreichbar. Von La Spezia aus erreichen Sie mit dem Schiff den wunderschönen Ort Portovenere, wo Sie etwa eine Stunde Zeit haben, um am Hafen entlang zu schlendern oder die hohe Festung zu erklimmen. Mit dem Schiff geht es dann weiter, um das Steinmassiv mit der Kirche San Pietro herum, den fünf Dörfern entgegen. In Vernazza machen Sie Halt für eine Stunde. Die traumhafte Lage und reiche Architektur machen Vernazza zu einem der schönsten Dörfer der Cinque Terre. Vor dieser herrlichen Landschaft bilden der kleine Hafen und die bunten Häuser eine pittoreske Kulisse. Weiter zu dem geschützt in einer Bucht gelegenen Monterosso. Mit dem Zug geht es anschließend nach Manarola. Dicht



gedrängt stehen die bunten, in die Höhe ragenden Häuser auf einer steilen Klippe über dem Meer. Von hohen Felswänden eingeschlossen liegt am Fuße des Dorfes ein kleiner Hafen. Mit dem Zug fahren Sie nach La Spezia zurück und fahren mit dem Bus in Ihr Hotel.

## 6. Tag Rückreise Südtirol

Leider heißt es heute schon wieder Abschied nehmen. Unser Weg führt uns zurück in Richtung Norden, wo wir am Abend schon wieder in unserem Hotel in Südtirol zu einem reichhaltigen Abendessen erwartet werden.

## 7. Tag Heimreise

Heute treten wir die Heimreise an und erreichen am Abend unsere Heimatorte.



★★★★S

Hotel „EUR“

### Reiseleistungen

- ✓ **OHNE ANZAHLUNG** (s. S. 2) oder **60 € Frühzahlerrabatt** (bis 31.10.2024)
- ✓ **30 € Frühbucherrabatt** (bis 31.12.2024)
- ✓ Taxiservice von & zur Haustür
- ✓ kleines Begrüßungsfrühstück
- ✓ Reise im Komfortreisebus
- ✓ 1 Gepäckstück à 20 kg p.P.
- ✓ **gratis Bordverpflegung im Bus** (s. S. 24)
- ✓ **SCHUBERT Reisebegleitung**
- ✓ 2 x Übernachtung im guten Mittelklassehotel in Südtirol
- ✓ 4 x Übernachtung im 3-Sterne-superior-Hotel „EUR“ in Lido di Camaiore
- ✓ 6 x Frühstücksbuffet

- ✓ 6 x Abendessen als 3-Gänge-Menü oder Buffet
- ✓ Stadtführung in Pisa mit örtlicher Reiseleitung
- ✓ Ausflug Rapallo, Portofino, Santa Margherita Ligure mit örtlicher Reiseleitung
- ✓ Schifffahrt von Rapallo nach Portofino, inklusive Aufenthalt
- ✓ Schifffahrt von Portofino nach Santa Margherita, inklusive Aufenthalt
- ✓ Ausflug nach Florenz mit Stadtführung mit örtlicher Reiseleitung
- ✓ Ausflug Cinque Terre mit örtlicher Reiseleitung
- ✓ Schifffahrt La Spezia – Portovenere – Vernazza – Monterosso
- ✓ Zugfahrt Monterosso – Manarola – La Spezia

**Hinweise:** Eventuell weiter anfallende Eintrittsgelder sind nicht im Reisepreis enthalten. Die italienische Touristensteuer ist vor Ort zu bezahlen.

Tage	Reisetermine	Preis p.P. im DZ	EZZ
7	19.05.–25.05.25	<b>1.069 €</b>	<b>228 €</b>
7	29.09.–05.10.25	<b>1.099 €</b>	<b>228 €</b>

**Busroute D** (s. S. 28)

Bonuspunkte 5

Sie schützen **28 m<sup>2</sup>** Klimawald (s. S. 34)

**120,-** Rabatt bei Zustieg am Terminal sichern!

Frühzahlerpreis bis 31.10.2024 und Zustieg am Terminal:

ab **889,-** € p.P./DZ

# Florenz – im Herzen der Toskana

**BORDSERVICE  
INKLUSIVE**  
(alle Infos s. S. 24)



## ... das „unbekannte“ Florenz entdecken

*Besuchen Sie mit uns eine der schönsten Regionen Italiens! Die Toskana ist berühmt für ihre einzigartigen Kunstschatze und Kulturdenkmäler, traumhafte Landschaften und hervorragenden Wein. Lassen Sie sich verzaubern und genießen Sie ein faszinierendes Stück Italien.*

### 1. Tag **Anreise Gardasee**

Begleiten Sie uns zu einer Reise nach Florenz. Den ersten Halt machen Sie im Raum Gardasee und lassen den Tag bei einem Abendessen ausklingen.

### 2. Tag **Weiterreise Toskana**

Nach einer erholsamen Nacht geht es heute weiter in die Toskana. Nach dem Zimmerbezug haben Sie noch etwas Zeit, um Ihren Urlaubsort zu entdecken.

### 3. Tag **Florenz**

Entdecken Sie heute die Kulturmetropole Florenz, Hauptstadt und gleichzeitig die größte Stadt der Toskana. Weltenbummler sind begeistert von der Metropole mit ihren unzähligen Kunstschatzen, ihrem einzigartigen Flair und kulinarischen Genüssen. Während einer Stadtführung durch die Altstadt können Sie Kirchen, Plätze, Paläste und Gassen bestaunen. Der Dom von Florenz dominiert das Stadtbild und bildet zusammen mit dem Campanile und dem Baptisterium eines der großartigsten Kunstwerke, die es auf dieser Welt zu bewundern gibt. Ebenso eindrucksvoll ist der Palazzo Vecchio auf der Piazza della Signoria mit der Nachbildung des Davids von Michelangelo. Mitten durch die Stadt zieht sich der Arno, an dessen Ufern sind Gärten, Hügel und Villen zu entdecken. Auch Maler prägen das Stadtbild, Sie portraituren die Touristen oder bringen die Stadt selbst auf Papier.

### 4. Tag **Freizeit oder „unbekanntes“ Florenz entdecken**

Den heutigen Tag können Sie ganz nach Ihrem Belieben gestalten. Wer möchte fährt heute erneut nach

Florenz (Aufpreis). Sie besuchen den San Lorenzo Markt im Stadtzentrum von Florenz. Er beherbergt Fischhändler, Obst- und Gemüsestände sowie auch kleine Geschäfte, wo typische Produkte wie Olivenöl und Käsesorten verkostet werden können. In diesem Viertel besichtigen Sie die älteste Apotheke Europas. Am Nachmittag erleben Sie das „unbekannte Florenz“. Sie überqueren die Ponte Vecchio und kommen in den weniger bekannten Stadtteil Oltrarno, auch das „andere Florenz“ genannt, wo Sie sich auf die Spuren des antiken Handwerks und der Traditionen begeben.

Malerische Gassen und pulsierendes Leben zeichnen das Viertel aus.

### 5. Tag **Weiterreise Gardasee**

Sie verlassen heute die herrliche Toskana und erreichen am Nachmittag Ihr Hotel am Gardasee. Nach dem Abendessen können Sie bei einem entspannten Spaziergang den Abend ausklingen lassen, bevor es am nächsten Tag auf die Heimreise geht.

### 6. Tag **Heimreise**

Heute treten Sie die Heimreise an.

★★★★

#### Reiseleistungen

- ✓ **OHNE ANZAHLUNG** (s. S. 2) oder 60 € Frühzahlerrabatt (bis 31.10.2024)
- ✓ 30 € Frühbucherrabatt (bis 31.12.2024)
- ✓ Taxiservice von & zur Haustür
- ✓ kleines Begrüßungsfrühstück
- ✓ Reise im Komfortreisebus
- ✓ 1 Gepäckstück à 20 kg p.P.
- ✓ **gratis Bordverpflegung im Bus** (s. S. 24)
- ✓ **SCHUBERT Reisebegleitung**
- ✓ 2 × Übernachtung im guten Mittelklassehotel im Raum Gardasee
- ✓ 3 × Übernachtung im guten 4-Sterne-Hotel im Herzen der Toskana
- ✓ 5 × Frühstücksbuffet

Hinweise: Eventuell weiter anfallende Eintrittsgelder sind nicht im Reisepreis enthalten. Die italienische Touristensteuer ist vor Ort zu bezahlen.

#### Hotel im Herzen der Toskana

- ✓ 4 × 3-Gänge-Abendessen
- ✓ 1 × 4-Gänge-Abendessen mit typischen toskanischen Gerichten inklusive ¼ l Wein
- ✓ Ausflug nach Florenz inkl. Fahrkarten für Straßenbahn Scandicci/Zentrum und zurück
- ✓ 3-stündige Stadtführung Florenz
- ✓ „Street-Food“ in Florenz: „Panino alla porchetta“ inklusive ½ l Wasser

#### Fakultativ:

- ✓ Ausflug „unbekanntes“ Florenz mit örtlicher RL (inkl. Fahrkarten für Straßenbahn Scandicci/Zentrum und zurück, Stadtführung Markt San Lorenzo und das „unbekannte“ Florenz)

Tag	Reisetermin	Preis p.P. im DZ	EZZ
6	16.03.–21.03.25	779 €	168 €
Ausflug „unbekanntes“ Florenz			59 €
Busroute D (s. S. 28)		Bonuspunkte 4	🌳 Sie schützen 24 m <sup>2</sup> Klimawald (s. S. 34)

**120,-** Rabatt bei Zustieg am Terminal sichern!  
Frühzahlerpreis bis 31.10.2024 und Zustieg am Terminal:

ab **599,-** € p.P./DZ

# Zur Kamelienblüte in die Toskana

**BORDSERVICE  
INKLUSIVE**  
(alle Infos s. S. 24)



## ... eine Reise für Genießer

### 1. Tag **Anreise nach Südtirol**

Von unserem Terminal fahren Sie zunächst in das schöne Südtirol. Hier erwarten Sie unsere Gastgeber bereits zu einem schmackhaften Abendessen und der anschließenden Übernachtung.

### 2. Tag **Zauberhafte Toskana**

Gut ausgeruht starten Sie heute in die beliebte Toskana. Unsere Reise führt Sie durch die, langsam aus dem Winterschlaf erwachende, Natur. Am späten Nachmittag treffen Sie dann im Herzen der Toskana ein und lassen mit einem leckeren Willkommensessen den Tag gemeinsam ausklingen.

### 3. Tag **Lari & Pisa**

Mit unserem Reiseleiter starten Sie nach dem Frühstück zu einer Fahrt in das wunderschöne mittelalterliche Dorf Lari, im Herzen der Toskana gelegen. Hier besuchen wir die „kleinste Nudelfabrik der Welt“ der Brüder Martelli. Spaghetti & Co werden hier noch von Hand verpackt. Wer möchte kann das Castello mit herrlichem Ausblick auf die umliegende Landschaft besichtigen (Eintritt Extrakosten). Freuen Sie sich anschließend auf ein Gläschen des typischen Kirschlikörs aus dieser Region. Den Nachmittag verbringen Sie dann in Pisa mit seinem weltberühmten Schiefen Turm und dem Wunderplatz – hier haben Sie noch etwas Freizeit für eigene Erkundungen. Das Abendessen steht heute unter dem Motto „Pasta Party“.

### 4. Tag **Kamelienblüte**

Erleben Sie heute die wunderbare Blütenpracht in den berühmten toskanischen Gärten. So schön und üppig wie die Kamelie, blüht keine andere Blume zu dieser Jahreszeit – überzeugen Sie sich selbst davon! Im Bergdorf Sant'Andrea di Compito erwarten Sie die ältesten Kamelien Italiens. Bestaunen Sie die prachtvollen Gärten verschiedener Villen. Am Nachmittag haben Sie die Gelegenheit, die Gärten der Villa Orsi

(Eintritt inklusive) zu besichtigen. Im Park gibt es seltene Gehölze und Bäume aus der ganzen Welt, sowie eine Schnittblumenausstellung zu bestaunen. Zum Ausklang des Tages laden wir Sie zu einem typisch toskanischen Abendessen ein.

### 5. Tag **Rückreise Südtirol**

Sie verlassen die herrliche Toskana und erreichen am Nachmittag unser Zwischenübernachtungshotel in Sterzing.

### 6. Tag **Heimreise**

Heute treten Sie nach dem Frühstück die Heimreise an.

## Beliebte Traumreise

Entspannte Zwischenübernachtung

★★★★

### Hotel „Ambrosiano“

Das Hotel „Ambrosiano“ liegt im Herzen von Montecatini Terme und ist nur wenige Schritte von den berühmten Thermalanlagen entfernt, die mit ihrem Heilwasser die Stadt bekannt gemacht haben. Das Hotel bietet Ihnen eine gemütliche, familiäre Atmosphäre. Die 65 Zimmer sind komfortabel mit Bad/WC, Klimaanlage, Föhn, Sat-TV, Telefon ausgestattet. Das Hotel verfügt über ein Restaurant, eine Bar, Fahrstuhl und ein Hallenbad.



Hallenbad

## Reiseleistungen

- ✓ **OHNE ANZAHLUNG** (s. S. 2) oder **60 € Frühzahlerabbat** (bis 31.10.2024)
- ✓ **30 € Frühbucherrabatt** (bis 31.12.2024)
- ✓ Taxiservice von & zur Haustür
- ✓ kleines Begrüßungsfrühstück
- ✓ Reise im Komfortreisebus
- ✓ 1 Gepäckstück à 20 kg p.P.
- ✓ **gratis Bordverpflegung im Bus** (s. S. 24)
- ✓ **SCHUBERT Reisebegleitung**
- ✓ 2 × Übernachtung im guten Mittelklassehotel im Raum Sterzing
- ✓ 3 × Übernachtung im 4-Sterne-Hotel „Ambrosiano“ in Montecatini Terme
- ✓ 5 × Frühstücksbuffet
- ✓ 3 × Abendessen als 3-Gänge-Menü
- ✓ 1 × typisches toskanisches 4-Gänge-Abendessen
- ✓ 1 × Abendessen unter dem Motto „Pasta-Party“ inkl. ¼ Liter Wein und ½ Liter Mineralwasser zum Abendessen inklusive
- ✓ Ausflug nach Lari und Pisa mit örtl. Reiseleitung
- ✓ Besuch einer Pastafabrik
- ✓ Kirschlikörprobe
- ✓ Ausflug Kamelienblüte mit örtl. Reiseleitung
- ✓ Besuch der Kamelienausstellung in Sant'Andrea di Compito (inklusive Eintritt)
- ✓ Besuch der Gärten der Villa Orsi (inklusive Eintritt)
- ✓ kostenfreie Nutzung des Schwimmbades

Hinweise: Eventuell weiter anfallende Eintrittsgelder sind nicht im Reisepreis enthalten. Die italienische Touristensteuer ist vor Ort zu bezahlen.

Tage	Reisetermin	Preis p.P. im DZ	EZZ
6	19.03.–24.03.25	879 €	186 €

**Busroute D** (s. S. 28) **Bonuspunkte 4** Sie schützen **24 m² Klimawald** (s. S. 34)

**120,-** **Rabatt bei Zustieg am Terminal sichern!**  
Frühzahlerpreis bis 31.10.2024 und Zustieg am Terminal:

ab **699,-** € p.P./DZ

**BORDSERVICE  
INKLUSIVE**  
(alle Infos s. S. 24)



**RENNER SEIT JAHREN**  
Riesiges Leistungspaket

**Sie sparen 180,-<sup>p.P.</sup>**

bei Buchung bis 31.10.2024, sofortiger Zahlung  
des Reisepreises und Eigenanreise zum Terminal.

*Besuchen Sie mit uns eine der schönsten Regionen Italiens! Die Toskana ist berühmt für ihre einzigartigen Kunstschatze und Kulturdenkmäler, ihre mittelalterlichen Städte und Dörfer, traumhaften Landschaften und hervorragenden Wein. Lassen Sie sich verzaubern und genießen Sie ein faszinierendes Stück Italien, das seinesgleichen sucht!*

*Siena*

*Pisa*

*Elba*



# Toskanische Impressionen

## Siena – Florenz – Pisa – Lucca – Elba

### 1. Tag **Anreise nach Südtirol**

Unsere Reise führt Sie zunächst zur bequemen Zwischenübernachtung nach Südtirol.

### 2. Tag **Zauberhafte Toskana**

Gut ausgeruht setzen wir heute die Reise fort. Am späten Nachmittag treffen Sie im Herzen der Toskana ein und genießen das leckere Willkommensessen in unserem Hotel.

### 3. Tag **San Gimignano und Alabasterstadt Volterra**

Am Vormittag besuchen Sie San Gimignano. Bereits aus der Ferne kann man die charakteristischen Geschlechtertürme erkennen. Bei einer sachkundigen Führung sehen Sie u. a. den Palazzo del Popolo mit seinem Museum Civico sowie die Kirche Sant' Agostino, in der ein Freskenzyklus aus dem Leben des Heiligen Augustinus von Benozzo Gozzoli zu bewundern ist. Anschließend entdecken Sie die alte Etruskerstadt Volterra, die für die Kunst des Alabasterschleifens bekannt ist. Zum Abschluss laden wir Sie zu einer kleinen Verkostung von Vernaccia und Chianti ein. Probieren Sie den wohl bekanntesten Wein der Toskana. Dazu werden Ihnen kleine Beilagen, wie Brot, Oliven und Pecorino serviert.

### 4. Tag **Siena – Stadt der drei Hügel**

Der heutige Tagesausflug führt Sie zu einem der schönsten Orte Italiens! Das historische Zentrum von Siena gruppiert sich in Form eines Dreisterns um den Palazzo Pubblico mit seinem 88 Meter hohen Torre del Mangia und der berühmten Piazza del Campo, die alljährlich im Mittelpunkt des berühmten Pferderennens steht. Besonders eindrucksvoll ist der Dom Santa Maria Assunta aus dem 13. Jahrhundert. Nach einer ausgiebigen Stadtführung bleibt Ihnen viel Freizeit für eigene Erkundungen.

### 5. Tag **Florenz – Die Blume Italiens**

Florenz ist eine unglaubliche Stadt mit zahlreichen weltberühmten Bauten und Kunstwerken aus Gotik, Renaissance und Mittelalter – ein Muss für alle Toskana Reisende! Der Dom von Florenz dominiert das Stadtbild und bildet zusammen mit dem Campanile und dem Baptisterium eines der großartigsten Kunstwerke, die es auf dieser Welt zu bewundern gibt. Bei einer Stadtführung zeigen wir Ihnen die interessantesten Sehenswürdigkeiten der Altstadt. Bewundern Sie die größte Franziskanerkirche Italiens, Santa Maria Croce, die als Grabstätte der bedeutendsten italienischen Persönlichkeiten gilt. Ebenso eindrucksvoll ist der Palazzo Vecchio auf der Piazza della Signoria mit der Nachbildung des Davids von Michelangelo sowie der Palazzo Medici-Riccardi, der erste Palast der Frührenaissance in Florenz. Natürlich bleibt Ihnen noch etwas Zeit, um die einmalige Atmosphäre der Stadt zu genießen.

### 6. Tag **Freizeit oder Insel Elba**

Heute haben Sie Freizeit in Lido di Camaiore oder die Gelegenheit zu einem Ausflug nach Elba (gegen Aufpreis). Nach einem zeitigen Frühstück fahren wir entlang der toskanischen Küste nach Piombino zur Fährpassage auf die kleine romantische Insel vor der toskanischen Küste. Während einer Inselrundfahrt erleben Sie die Naturschönheiten Elbas – lebendige Orte und idyllische Dörfer, langgestreckte und zerklüftete Küsten, Kastanienwälder, den 1.018 Meter hohen Monte Capanne und natürlich die reiche Mittelmeervegetation.

### 7. Tag **Lucca & Pisa**

Mit unserem Reiseleiter besuchen Sie heute das wunderschöne mittelalterliche Lucca. In reizvoller Landschaft bezaubert Lucca mit unzähligen Kirchen und der einzigartigen Stadtmauer. Nachmittags fahren wir nach Pisa. Hier lassen wir uns vom Platz der Wun-



Lucca

der faszinieren und besichtigen den eindrucksvollen Dom, die Taufkapelle und natürlich den weltberühmten schiefen Turm (Außenbesichtigungen).

### 8. Tag **Rückreise nach Südtirol**

Leider heißt es heute schon wieder Abschied nehmen. Unser Weg führt uns zurück bis nach Südtirol, in die sehr schöne Stadt Sterzing. Liebliche Erker und Giebel sowie bunte Fassaden zieren die Hauptstraße.

### 9. Tag **Heimreise**

Begleitet von vielen schönen Erinnerungen treten wir nun die letzte Etappe unserer Heimreise an und erreichen am Abend unsere Heimatorte.



★★★★+

Hotel „Eur“

### Reiseleistungen

- ✓ **OHNE ANZAHLUNG** (s. S. 2) oder 60 € Frühzahlerbonus (bis 31.10.2024)
- ✓ 30 € Frühbucherrabatt (bis 31.12.2024)
- ✓ Taxiservice von & zur Haustür
- ✓ kleines Begrüßungsfrühstück
- ✓ Reise im Komfortreisebus
- ✓ 1 Gepäckstück à 20 kg p.P.
- ✓ **gratis Bordverpflegung im Bus** (s. S. 24)
- ✓ **SCHUBERT Reisebegleitung**
- ✓ 2 × Übernachtung im guten Mittelklassehotel im Raum Trento/Südtirol
- ✓ 6 × Übernachtung im 3-Sterne-plus-Hotel „Eur“ in Lido di Camaiore

- ✓ alle Zimmer mit Bad oder DU/WC
- ✓ 8 × Frühstücksbuffet
- ✓ 8 × Abendessen als 3-Gänge-Menü oder Buffet
- ✓ Ausflug San Gimignano & Volterra & örtlicher Reiseleitung
- ✓ Weinprobe mit kleinen Beilagen
- ✓ Ausflug nach Siena mit Stadtführung
- ✓ Ausflug nach Florenz mit Stadtführung
- ✓ Ausflug Lucca & Pisa mit Stadtführungen

### Fakultativ:

- ✓ Ausflug Insel Elba inkl. Fährüberfahrt und Reiseleitung

Hinweise: Eventuell weiter anfallende Eintrittsgelder sind nicht im Reisepreis enthalten. Die italienische Touristensteuer ist vor Ort zu bezahlen.

Tage	Reisetermine	Preis p.P. im DZ	EZZ
9	04.05.–12.05.25	1.369 €	236 €
9	10.10.–18.10.25	1.349 €	236 €

Ausflug Insel Elba inkl. Fährüberfahrt & Reiseleitung **99 €**

**Busroute D** (s. S. 28) **Bonuspunkte 7** Sie schützen **36 m<sup>2</sup>** Klimawald (s. S. 34)

**120,-** **Rabatt bei Zustieg am Terminal sichern!**  
Frühzahlerpreis bis 31.10.2024 und Zustieg am Terminal:

ab **1.169,-** € p.P./DZ

**BORDSERVICE  
INKLUSIVE**  
(alle Infos s. S. 24)

**ABSOLUTE TRAUMREISE**  
Riesiges Leistungspaket

Sie sparen **180,-** p.P.

bei Buchung bis 31.10.2024, sofortiger Zahlung  
des Reisepreises und Eigenanreise zum Terminal.

*Begleiten Sie uns auf eine Reise auf die schöne Insel Elba – eine grüne Oase im toskanischen Archipel. Goldene Strände, kristallklares Wasser, imposante Granitfelsen und die mediterrane Vegetation verwandeln die Insel zu einem unvergesslichen Urlaubsort. Das milde Klima, die exzellente Küche, die Freundlichkeit der Einwohner und die atemberaubende Landschaft ziehen ganzjährig zahlreiche Besucher auf die paradiesische Insel.*

*Cavoli*

*Portoferraio*

*Porto Azzurro*



# Insel Elba

## Die grüne Oase im toskanischen Archipel

### 1. Tag **Anreise Südtirol**

Begleiten Sie uns auf eine traumhafte Reise zur Insel Elba. Am Abend erreichen wir unser Hotel in Südtirol zur bequemen Zwischenübernachtung.

### 2. Tag **Weiterfahrt nach Elba**

Nach einem ausgiebigen Frühstück verlassen wir am Morgen unser Hotel, um unsere Reise fortzusetzen. Die Fähre von Piombino nach Portoferraio bringt uns letztendlich zu unserem Reiseziel – der schönen Insel Elba. Auf der Insel angekommen, bringt sie unser Bus zu dem 4-Sterne-Hotel „Fabricia“ in Portoferraio. Nachdem Sie ihre Zimmer bezogen haben, haben sie den Rest des Tages Zeit, die Umgebung ihres Urlaubsortes auf eigene Faust zu erkunden.

### 3. Tag **Erlebnisse im Osten**

Gestärkt vom Frühstück gilt es heute den Osten Elbas zu entdecken! Unser erstes Ziel des Tages ist Capoliveri. Die Altstadt ist im typischen Stil eines mittelalterlichen Borgo auf einem Hügel erbaut. In den vielen verwinkelten Aufgängen befinden sich kleine Geschäfte und Restaurants. Den Mittelpunkt des Dorfes bildet die Piazza Matteotti mit einer schönen Aussichtsterrasse. Hier laden zahlreiche Cafés und Bars zum Verweilen ein. Danach geht es für uns weiter nach Porto Azzurro, wo sie bei einer kleinen Weinprobe die berühmten Weine Elbas und den typischen „besoffenen“ Kuchen Schiaccia Briaca probieren.

### 4. Tag **Panorama im Westen**

Am heutigen Tag steht ein besonders interessanter Ausflug in den westlichen Teil der Insel auf dem Plan. Das Besondere am Westen Elbas ist, dass sie auf der zum Teil hoch gelegenen Küstenstraße einen herrlichen Ausblick auf das Meer und die Natur der Insel genießen können. Die Panoramafahrt führt Sie über Cavoli, Seccheto und Fetovaia bis ganz in den Südwesten zum kleinen und urigen Fischerort Chiessi. Im Anschluss geht es weiter entlang der Westküste über Patresi und Zanca, bis ins kleine Bergdörfchen Marciana Alta. Marciana hat als älteste Siedlung Elbas viel zu bieten, immerhin ist es seit der Antike durchweg bewohnt gewesen.

### 5. Tag **Portoferraio & Villa dei Mulini**

Portoferraio, die Hauptstadt Elbas, empfängt Sie heute zu einer Stadtführung. Durch enge Gassen, vorbei an der Piazza della Repubblica geht es zum Franziskanerkonvent, der auf einem Hügel über der Stadt thront. Den einzigartigen Blick von hier aus über das Meer wussten bereits die Medici und später auch Napoleon zu schätzen. Hier ließ sich Napoleon das Gerichtsgebäude zu seiner Villa dei Mulini mit Garten umgestalten. Wandeln Sie durch die Gemächer und bestaunen Sie die kaiserliche Bibliothek mit über 1.100 Werken.

### 6. Tag **Freizeit**

Der heutige Tag steht Ihnen frei zur Verfügung. Entspannen Sie an den wunderschönen, goldgelben Granitstränden Elbas oder erkunden Sie die Natur und Landschaften der paradiesischen Insel.

### 7. Tag **Rückreise Südtirol**

Nach einem reichhaltigen Frühstücksbuffet verlassen wir am Morgen unser Hotel auf der Insel Elba und fahren mit der Fähre von Portoferraio nach Piombino. Am Abend beziehen wir unser Hotel im Raum Südtirol, in welchem wir unsere Zwischenübernachtung verbringen werden.

### 8. Tag **Heimreise**

Voller neuer Eindrücke geht es heute für uns im modernen Komfortreisebus zurück in die Heimat.



★★★★

**Hotel „Fabricia“**

Das 4-Sterne-Hotel Fabricia liegt in ruhiger Lage direkt am Meer, eingebettet im herrlichen Golf von Portoferraio mit Panoramablick über die Medici Festungen der Stadt. Die insgesamt 85 Zimmer, die sich zwischen Haupthaus und Nebengebäuden verteilen, alle mit Balkon oder unabhängigem Zugang zum Garten sind mit Klimaanlage, Sat-TV, Telefon, Safe, Minibar, Fön und WLAN ausgestattet. Außerdem bietet das Hotel ein Restaurant, Bar, Gemeinschaftslounge, Terrasse, Garten, Pool und Jacuzzi mit Meerwasser.

**Zimmerbeispiel**

**Pool**

### Reiseleistungen

- ✓ **OHNE ANZAHLUNG** (s. S. 2) oder **60 € Frühzahlerabbatt** (bis 31.10.2024)
- ✓ **30 € Frühbucherrabatt** (bis 31.12.2024)
- ✓ Taxiservice von & zur Haustür
- ✓ kleines Begrüßungsfrühstück
- ✓ Reise im Komfortreisebus
- ✓ 1 Gepäckstück à 20 kg p.P.
- ✓ **gratis Bordverpflegung im Bus** (s. S. 24)
- ✓ **SCHUBERT Reisebegleitung**
- ✓ 2 x Übernachtung im guten Mittelklassehotel im Raum Südtirol
- ✓ 5 x Übernachtung im 4-Sterne-Hotel „Fabricia“ in Portoferraio
- ✓ 1 x Willkommensdrink
- ✓ 7 x Frühstücksbuffet
- ✓ 7 x Abendessen als 3-Gänge-Menü oder Buffet
- ✓ Fährüberfahrt Piombino – Portoferraio
- ✓ Fährüberfahrt Portoferraio – Piombino
- ✓ Ausflug in den Osten Elbas mit örtlicher Reiseleitung
- ✓ Weinverkostung von drei Weinen mit kleinem Imbiss in Porto Azzurro
- ✓ Ausflug in den Westen Elbas mit örtlicher Reiseleitung
- ✓ Ausflug Portoferraio & Villa dei Mulini mit örtlicher Reiseleitung
- ✓ Eintritt Villa dei Mulini
- ✓ Freizeittag
- ✓ kostenfreie Nutzung von Außenpool und Whirlpool

Hinweise: Eventuell weiter anfallende Eintrittsgelder sind nicht im Reisepreis enthalten. Die italienische Touristensteuer ist vor Ort zu bezahlen.

Tage	Reisetermin	Preis p.P. im DZ	EZZ
8	17.10.–24.10.25	<b>1.349 €</b>	<b>312 €</b>
<b>Busroute D</b> (s. S. 28) <b>Bonuspunkte 6</b>		🌳 Sie schützen <b>32 m<sup>2</sup></b> Klimawald (s. S. 34)	

**120,-** *Rabatt bei Zustieg am Terminal sichern!*  
Frühzahlerpreis bis 31.10.2024 und Zustieg am Terminal:

**ab 1.169,-** € p.P./DZ

# Rom entspannt entdecken

**BORDSERVICE  
 INKLUSIVE**  
 (alle Infos s. S. 24)

## ... mit Petersdom & Kolosseum

*Rom entdecken ohne viele Touristengruppen? In Ruhe die antiken Plätze, das Kolosseum oder das Forum Romanum erleben? Typische kulinarische Leckereien verkosten? Wir haben zwei passende Termine für Sie ausgewählt – kommen Sie mit!*

### 1. Tag **Anreise nach Südtirol**

Am frühen Morgen beginnt Ihre Reise Richtung Süden. Umgeben von der Südtiroler Bergwelt legen Sie eine Zwischenübernachtung im Raum Sterzing ein.

### 2. Tag **Weiterfahrt nach Rom**

Gut ausgeruht setzen Sie nach dem Frühstück die Reise fort. Entlang der „Strada del Sol“ erreichen Sie Ihr Ziel Rom. In einem ausgewählten 4-Sterne-Hotel beziehen Sie Ihr Zimmer. Das Hotel ist semizentral, innerhalb der Ringstraße gelegen. In der Nähe finden Sie eine Metro- oder Busstation, die individuelle Erkundungen ermöglicht.

### 3. Tag **Antikes und Klassisches Rom**

Heute erleben Sie zunächst einen Einblick ins antike Rom. Sie sehen die Überreste der großen römischen Epoche, wie das Kolosseum oder die Piazza Venezia (Außenbesichtigungen). Direkt im Zentrum, im Trevi-Viertel, genießen Sie ein typisches leichtes Mittagessen mit Pasta, einem Glas Frascati-Wein und Tiramisu. Am Nachmittag bringt Ihnen unsere örtliche Reiseleitung das klassische Rom näher: Sie spazieren zunächst zum Trevi Brunnen, der Rundgang geht weiter zur Spanischen Treppe, zum Pantheon und endet an der Piazza Navona.

### 4. Tag **Christliches Rom**

Der Besuch der Peterskirche steht heute auf dem Programm. Sie ist die größte Basilika der Weltchris-

tenheit mit kostbaren Ausstattungsstücken: der Pietà Michelangelos, der ehrwürdigen Petrusstatue, den Meisterwerken Berninis sowie dem Papstaltar über dem Petrusgrab. Als Stärkung nach so viel Kunst und Kultur verkosten Sie ein typisches römisches Hefengebäck – Maritozzi mit Sahne – serviert mit einem klassischen Cappuccino.

### 5. Tag **Fahrt nach Südtirol**

Nach drei spannenden Nächten in Rom heißt es Abschied nehmen. In Südtirol legen Sie wieder eine entspannte Zwischenübernachtung ein.

### 6. Tag **Heimreise**

Erlebnisreiche Tage liegen hinter Ihnen. Mit unzähligen Fotos im Gepäck treten Sie die Rückreise an.

### Reiseleistungen

- ✓ **OHNE ANZAHLUNG** (s. S. 2) oder  
60 € Frühzahlerabbatt (bis 31.10.2024)
- ✓ 30 € Frühbucherrabatt (bis 31.12.2024)
- ✓ Taxiservice von & zur Haustür
- ✓ kleines Begrüßungsfrühstück
- ✓ Reise im Komfortreisebus
- ✓ 1 Gepäckstück à 20 kg p.P.
- ✓ **gratis Bordverpflegung im Bus** (s. S. 24)
- ✓ **SCHUBERT Reisebegleitung**
- ✓ 2 × Übernachtung im guten 3-Sterne-Hotel im Raum Sterzing/Südtirol
- ✓ 2 × Frühstücksbuffet

Hinweise: Eventuell weiter anfallende Eintrittsgelder sind nicht im Reisepreis enthalten. Die italienische Touristensteuer ist vor Ort zu bezahlen.

★★★★★

### Hotel in Rom

- ✓ 2 × Abendessen
- ✓ 3 × Übernachtung im 4-Sterne-Hotel in halbzentraler Lage in Rom
- ✓ alle Zimmer mit Bad oder Dusche/WC, TV
- ✓ 3 × Frühstücksbuffet
- ✓ große Stadtführung „Antikes & klassisches Rom“
- ✓ Mittagspause mit „Pasta, ein Glas Frascati Wein & Tiramisu“ im Trevi-Viertel
- ✓ Führung „Christliches Rom“ mit Besuch des Petersdoms
- ✓ Kopfhörer im Petersdom
- ✓ römisches Hefengebäck mit Cappuccino

Tag	Reisetermine	Preis p.P. im DZ	EZZ
6	02.03.–07.03.25	899 €	124 €
6	02.11.–07.11.25	879 €	124 €

**Busroute D** (s. S. 28) | **Bonuspunkte 4**  **Sie schützen 24 m<sup>2</sup> Klimawald** (s. S. 34)

**120,-** **Rabatt bei Zustieg am Terminal sichern!**  
Frühzahlerpreis bis 31.10.2024 und Zustieg am Terminal.

ab **699,-** € p.P./DZ



# Pilgerreise zum „Heiligen Jahr“ nach Rom



**BORDSERVICE  
INKLUSIVE**  
(alle Infos s. S. 24)



## ... mit Kolosseum, Papstaudienz und Katakomben

Seit Papst Bonifatius VIII. im Jahr 1300 das Heilige Jahr ausrief, pilgern regelmäßig tausende Menschen aus aller Welt in die Ewige Stadt. Das „Heilige Jahr“ wird seit 1475 alle 25 Jahre begangen. Es ist Tradition, in einem solchen Jahr eine Pilgerreise nach Rom zu unternehmen. Also kommen Sie 2025 zum „Heiligen Jahr“ unter dem Motto „Pilger der Hoffnung“ mit uns nach Rom. Entdecken Sie die Heiligen Pforten der Hauptpilgerkirchen, welche nur alle 25 Jahre öffnen, um dann wieder für die nächsten 25 Jahre verschlossen zu bleiben.

### 1. Tag **Anreise Gardasee**

Am frühen Morgen beginnt unsere Reise in das traumhafte Italien. Gegen Abend werden wir bereits in unserem Hotel im Raum Gardasee erwartet.

### 2. Tag **Weiterreise Rom**

Nach dem Frühstück setzen wir unsere Reise durch eine traumhafte Landschaft fort und erreichen gegen Nachmittag die ewige Stadt - Rom.

### 3. Tag **Stadtführung Antikes Rom mit Kolosseum, Forum Romanum & Palatin**

Nach dem Frühstück beginnt unsere antike Stadtführung mit der Besichtigung des Kolosseums. Das beeindruckende Amphitheater gibt Ihnen einen Einblick in das harte Leben der Gladiatoren. Anschließend besuchen wir das Forum Romanum, das einstige politische und kulturelle Zentrum der Stadt, mit dem Grab von Julius Cäsar und den Palatin mit dem Stadion Domitians. Nach einer Mittagspause besuchen Sie zwei der vier wichtigsten Kirchen Roms: „Santa Maria Maggiore“ – die größte Marienkirche Roms und „San Giovanni“ mit der gegenüber liegenden „Heiligen Treppe“.

### 4. Tag **Petersdom & Katakomben**

Der heutige Tag beginnt mit der Besichtigung einer der größten Kirchen der Welt, dem Petersdom im Vatikan, mit seinen Kostbarkeiten. Anschließend besuchen Sie noch die viert wichtigste Kirche Roms: „St. Paul vor den Mauern“. Hier besagt die Legende, dass die Welt untergehe, sobald die letzte freie Stelle der Galerie mit den Papstbildnissen ausgefüllt ist. Derzeit sind nach Franziskus noch sechs Plätze frei. Danach besuchen Sie eine der Katakomben Roms, die innerhalb von drei Jahrhunderten zu einer unterirdischen Welt geworden sind.

### 5. Tag **Papstaudienz & Freizeit**

Der heutige Tag beginnt mit der beeindruckenden Generalaudienz von Papst Franziskus auf dem Petersplatz, mit tausenden Pilgern aus aller Welt. Im Anschluss können Sie Rom auf eigene Faust erkunden, denn der restliche Tag steht Ihnen frei zur Verfügung. Bewundern Sie weitere beeindruckende Sehenswürdigkeiten der Stadt wie das Pantheon, den Trevi-Brunnen und die Spanische Treppe oder kehren Sie in eines der zahlreichen italienischen Cafés und Restaurants ein.

### 6. Tag **Rückreise Südtirol**

Heute verlassen wir die ewige Stadt Rom und fahren in unser Zwischenübernachtungshotel in den Raum Südtirol. Hier werden wir bereits zum Abendessen erwartet.

### 7. Tag **Heimreise**

Nach dem Frühstück treten wir die Heimreise an und erreichen am Abend unsere Heimatorte.

## NEUE REISE mit Besuch der Papstaudienz

★★★

### Hotel „Casa Tra Noi“

Das 3-Sterne-Hotel „Casa Tra Noi“ befindet sich nur 800 Meter vom Vatikan entfernt und bietet Ihnen einen ruhigen Aufenthalt in zentraler Lage. Alle 200 Zimmer sind klimatisiert und verfügen über Badezimmer mit Dusche/WC, Föhn, Sat-TV, Telefon und teilweise einen Balkon. Ein Restaurant, eine großzügige Empfangshalle sowie ein Aufzug und eine Bar stehen Ihnen ebenfalls im Hotel zur Verfügung.



Hotel „Casa Tra Noi“

## Reiseleistungen

- ✓ **OHNE ANZAHLUNG** (s. S. 2) oder **60 € Frühzahlerabbatt** (bis 31.10.2024)
- ✓ **30 € Frühbucherrabatt** (bis 31.12.2024)
- ✓ Taxiservice von & zur Haustür
- ✓ kleines Begrüßungsfrühstück
- ✓ Reise im Komfortreisebus
- ✓ 1 Gepäckstück à 20 kg p.P.
- ✓ **gratis Bordverpflegung im Bus** (s. S. 24)
- ✓ **SCHUBERT Reisebegleitung**
- ✓ 1 x Übernachtung im Raum Gardasee inklusive Halbpension
- ✓ 5 x Übernachtung im zentralen 3-Sterne-Hotel „Casa Tra Noi“ in Rom inkl. Frühstück
- ✓ 1 x Übernachtung im Raum Südtirol inklusive Halbpension
- ✓ Stadtführung antikes Rom mit örtlicher Reiseleitung
- ✓ Eintritt Kolosseum
- ✓ Eintritt Forum Romanum
- ✓ Eintritt Palatin
- ✓ Besichtigung „Santa Maria Maggiore“
- ✓ Besichtigung „San Giovanni“
- ✓ Stadtführung Christliches Rom mit örtlicher Reiseleitung
- ✓ Besuch Petersdom inklusive Eintritt
- ✓ Besichtigung „St. Paul vor den Mauern“ inklusive Eintritt
- ✓ Besichtigung Katakomben
- ✓ Besuch der Papstaudienz auf dem Petersplatz\*\*

Hinweise: Eventuell weiter anfallende Eintrittsgelder sind nicht im Reisepreis enthalten. Die italienische Touristensteuer ist vor Ort zu bezahlen. \*\* Bitte bedenken Sie: Der Besuch der Papstaudienz entfällt, wenn der Papst verhindert ist oder die aus Sicherheitsgründen maximale Besucherzahl erreicht wurde.

Tage	Reisetermin	Preis p.P. im DZ	EZZ
7	06.09.–12.09.25	1.149 €	298 €
<b>Busroute D</b> (s. S. 28) <b>Bonuspunkte 5</b>		🌳 Sie schützen <b>28 m<sup>2</sup></b> Klimawald (s. S. 34)	

**120,-** **Rabatt bei Zustieg  
am Terminal sichern!**  
Frühzahlerpreis bis 31.10.2024 und Zustieg am Terminal.

ab **969,-** € p.P./DZ

**BORDSERVICE  
INKLUSIVE**  
(alle Infos s. S. 24)



**JETZT NEU:**  
Zentrales Hotel in Rom

**Sie sparen 180,-** p.P.

bei Buchung bis 31.10.2024, sofortiger Zahlung  
des Reisepreises und Eigenanreise zum Terminal.

*Lassen Sie sich bei dieser Reise nach Rom von der Atmosphäre der „ewigen Stadt“ begeistern. Spazieren Sie vorbei an den unzähligen, historischen Sehenswürdigkeiten, wie dem wunderschönen Brunnen Fontana di Trevi, der berühmten Spanischen Treppe und dem größten antiken Bauwerk der Römer – dem Kolosseum. Die wunderschöne italienische Hauptstadt Rom entdecken wir am besten gemeinsam!*

*Trevi-Brunnen*



*Kolosseum*



*Petersplatz*



# Rom – die ewige Stadt

... mit Kolosseum, Vatikanische Museen, Papstaudienz und Albaner Berge

## 1. Tag **Anreise Gardasee**

Am frühen Morgen beginnt unsere Reise in das traumhafte Italien. Gegen Abend werden wir bereits in unserem Hotel im Raum Gardasee erwartet.

## 2. Tag **Weiterreise Rom**

Nach dem Frühstück setzen wir unsere Reise durch eine traumhafte Landschaft fort und erreichen gegen Nachmittag die Kaiserstadt Rom.

## 3. Tag **Papstaudienz & Klassisches Rom mit Trevi-Brunnen, Pantheon & Spanischer Treppe**

Der heutige Tag beginnt mit der beeindruckenden Generalaudienz von Papst Franziskus auf dem Petersplatz, mit tausenden Pilgern aus aller Welt. Im Anschluss unternehmen wir einen Spaziergang durch das „Klassische Rom“. Dabei sehen Sie den berühmten Trevi-Brunnen, die Spanische Treppe und das einzigartige Pantheon – den berühmten antiken Tempel, der von Kaiser Hadrian zu einer Kirche umgebaut wurde und später als Grabmal für das italienische Königshaus diente. Der Rundgang endet an der berühmten Piazza Navona, wo von Julius Cäsar 46 v. Chr. das erste Stadion errichtet wurde.

## 4. Tag **Christliches Rom mit Petersdom & Vatikanischen Museen**

Der heutige Tag beginnt mit der Besichtigung einer der größten Kirchen der Welt, dem Petersdom im Vatikan, mit seinen Kostbarkeiten. Anschließend besuchen wir die Vatikanischen Museen. Bei der Besichtigung sehen Sie neben den Stanzen des Raffael auch die beeindruckenden Deckenfresken von Michelangelo in der Sixtinischen Kapelle.

## 5. Tag **Stadtführung Antikes Rom mit Kolosseum, Forum Romanum & Palatin**

Nach dem Frühstück beginnt unsere antike Stadtführung mit der Besichtigung des Kolosseums. Das beeindruckende Amphitheater gibt Ihnen einen Einblick in das harte Leben der Gladiatoren. Anschließend besuchen wir das Forum Romanum, das einstige politische und kulturelle Zentrum der Stadt, mit dem Grab von Julius Cäsar und den Palatin mit dem Stadion Domitians.

## 6. Tag **Albaner Berge**

Heute fahren Sie mit unserem Reiseleiter in die berühmten Albaner Berge. Auf den uralten Straßen geht es von Rom aus nach Südosten. Die Landschaft wird hügelig und an den Hängen kleben kleine Dörfer, „Castelli Romani“ genannt, manche sind nahezu so alt wie Rom selbst. Die Albaner Berge als Überreste

eines Gebirges vulkanischen Ursprungs verzaubern die Landschaft mit zwei Kraterseen: dem Nemi-See und dem Albaner See.

## 7. Tag **Rückreise Südtirol**

Heute verlassen wir die ewige Stadt Rom und fahren in unser Zwischenübernachtungshotel in den Raum

Südtirol. Hier werden wir bereits zum Abendessen im Hotel erwartet.

## 8. Tag **Heimreise**

Nach dem Frühstück treten wir die Heimreise an und erreichen am Abend voller neuer Eindrücke unsere Heimatorte.

★★★

**Hotel „Il Cantico St. Peter“**

Das 3-Sterne-Hotel „Il Cantico St. Peter“ befindet sich nur 10 Gehminuten vom Petersdom entfernt inmitten einer großen Parkanlage. Alle 71 Zimmer sind modern, klimatisiert und verfügen über Badezimmer mit Dusche/WC, Haarföhn, Sat-TV, Safe, Minibar und Telefon. Ein ausgezeichnetes Restaurant, eine Dachterrasse mit Blick auf den Petersdom sowie ein Aufzug und eine Bar stehen Ihnen im Hotel zur Verfügung.



Zimmerbeispiel

★★★★

**„Grand Hotel Tiberio“**

Das 4-Sterne „Grand Hotel Tiberio“ ist ruhig gelegen und befindet sich nur 20 Gehminuten von den Vatikanischen Museen und dem Petersdom entfernt. Alle 91 Zimmer sind komfortabel mit Klimaanlage, Telefon, Sat-TV, Minibar, Föhn und WLAN ausgestattet. Zur Hotelausstattung gehören eine elegante Empfangshalle mit Bar, ein Restaurant, ein Aufzug und ein Fitnessraum sowie eine Terrasse mit Blick auf die Dächer Roms.



Zimmerbeispiel

### Reiseleistungen

- ✓ **OHNE ANZAHLUNG** (s. S. 2) oder **60 € Frühzahlerrabatt** (bis 31.10.2024)
- ✓ **30 € Frühbucherrabatt** (bis 31.12.2024)
- ✓ Taxiservice von & zur Haustür
- ✓ kleines Begrüßungsfrühstück
- ✓ Reise im Komfortreisebus
- ✓ 1 Gepäckstück à 20 kg p.P.
- ✓ **gratis Bordverpflegung im Bus** (s. S. 24)
- ✓ **SCHUBERT Reisebegleitung**
- ✓ 1 x Übernachtung im Raum Gardasee/Trento inklusive Halbpension
- ✓ 5 x Übernachtung im zentralen 3-Sterne-Hotel „Il Cantico St. Peter“ oder 4-Sterne „Grand Hotel Tiberio“ in Rom inkl. Frühstück
- ✓ 1 x Übernachtung im Raum Südtirol inklusive Halbpension
- ✓ Stadtführung Klassisches Rom mit örtlicher Reiseleitung
- ✓ Außenbesichtigung Pantheon
- ✓ Besuch der Papstaudienz auf dem Petersplatz\*\*
- ✓ Stadtführung Christliches Rom mit örtlicher Reiseleitung
- ✓ Besuch Petersdom
- ✓ Eintritt Vatikanische Museen mit Sixtinischer Kapelle, inklusive Kopfhörer
- ✓ Stadtführung antikes Rom mit örtlicher Reiseleitung
- ✓ Eintritt Kolosseum
- ✓ Eintritt Forum Romanum
- ✓ Eintritt Palatin
- ✓ Ausflug Albaner Berge mit örtlicher Reiseleitung
- ✓ Weinprobe mit kleinem Imbiss

Hinweise: Eventuell weiter anfallende Eintrittsgelder und die italienische Touristensteuer sind nicht im Reisepreis enthalten. Der Bus kann nicht direkt am Hotel halten. Zum Ein- und Aussteigen hält der Bus ca. 150m vom Hotel entfernt. \*\* Bitte bedenken Sie: Der Besuch der Papstaudienz entfällt, wenn der Papst verhindert ist oder die aus Sicherheitsgründen maximale Besucherzahl erreicht wurde. Der Ablauf und die Reihenfolge der Tage sind variabel.

Tage	Reisetermine	Preis p.P. im DZ	EZZ
8	12.04.–19.04.25 Grand Hotel Tiberio	<b>1.469 €</b>	<b>379 €</b>
8	13.06.–20.06.25 Il Cantico St. Peter	<b>1.489 €</b>	<b>379 €</b>
8	25.08.–01.09.25 Il Cantico St. Peter	<b>1.379 €</b>	<b>379 €</b>

**Busroute D** (s. S. 28) **Bonuspunkte 6**  **Sie schützen 32 m<sup>2</sup> Klimawald** (s. S. 34)

**120,-** **Rabatt bei Zustieg am Terminal sichern!** € p.P./DZ  
Frühzahlerpreis bis 31.10.2024 und Zustieg am Terminal: **ab 1.199,-**



**BORDSERVICE  
INKLUSIVE**  
(alle Infos s. S. 24)

**BESTSELLER SEIT JAHREN**  
Riesiges Leistungspaket

Sie sparen **180,-** p.P.

bei Buchung bis 31.10.2024, sofortiger Zahlung  
des Reisepreises und Eigenanreise zum Terminal.

*Auf dieser wundervollen Reise an die Amalfiküste erleben Sie Italien von seiner schönsten Seite. Beginnend im von beeindruckenden Bergen umgebenen Südtirol, erreichen wir die ewige Stadt, das faszinierende Rom. Die Amalfiküste – die schönste Küste der Welt, eine märchenhafte Landschaft, der Duft von Blüten und Zitronen, kristallklares türkisfarbenes Meer und romantische Buchten in einer üppigen Vegetation hoch über dem Meer. Sie sehen Capri, den Vesuv und Pompeji – Orte, die zu Italien gehören wie das gute Essen. Der Bogen schließt sich mit dem Besuch von Florenz, der Perle der Toskana.*



#### 1. Tag **Anreise Südtirol**

Am frühen Morgen erfolgt die Anreise nach Italien. Während der abwechslungsreichen Fahrt in den Süden, können Sie sich schon auf die bevorstehenden Tage unter italienischer Sonne einstellen. Am späten Nachmittag erreichen wir unser Hotel in Südtirol zur ersten Zwischenübernachtung und beschließen den Tag mit einem köstlichen Abendessen.

#### 2. Tag **Weiterreise nach Rom**

Nach dem Frühstück geht unsere Reise weiter durch Italien. Am Abend erreichen wir unser Hotel in der Nähe von Rom. Dort werden wir zu Abend essen und auch übernachten.

#### 3. Tag **Rom – Golf von Neapel**

Heute werden wir bereits von unserem Stadtführer in Rom zu einem Rundgang durch die Hauptstadt erwartet. Lassen Sie sich zurückversetzen in eine Zeit

vor 2.000 Jahren und erleben Sie ein mächtiges Imperium antiker Baukunst und überwältigender Kunstwerke. Genießen Sie die schönsten Plätze Roms, wie die Piazza di Spagna mit der berühmten Spanischen Treppe, die Piazza Navona, Campo dei Fiori und den Trevibrunnen als einige der grandiosen Sehenswürdigkeiten, die Rom zu einem unvergesslichen Erlebnis machen. Anschließend setzen wir unsere Reise in Richtung Süden fort und erreichen am Nachmittag unser Hotel am Golf von Neapel. Hier lassen wir uns das Abendessen schmecken.

#### 4. Tag **Amalfiküste**

Unser Tag beginnt mit einer der schönsten und einzigartigsten Küstenabschnitte Italiens, die Amalfiküste. Unsere örtliche Reiseleitung begleitet Sie in die Stadt Amalfi, deren Häuser an den Klippen zu kleben scheinen. Schon fast dramatisch stürzen sich steile

# Einzigartig traumhafte Amalfiküste

... die schönste Küste der Welt am traumhaften Golf von Neapel

Felsen vor einem leuchtenden Himmel ins tiefblaue Meer. Wie eine bunte Picknickdecke liegen die kleinen Dörfer Amalfi, Positano und Ravello auf den Hängen der Milchberge, die von uralten Wanderwegen durchzogen werden. Anschließend geht es mit dem Boot von Amalfi bis nach Salerno, wo der italienische Bus bereits auf Sie wartet, um Sie wieder zurück ins Hotel zu bringen.

## 5. Tag Pompeji & Vesuv

Am Vormittag reisen wir entlang der malerischen Küstenstraße nach Pompeji. Unter sachkundiger Führung entdecken Sie die Geheimnisse dieser weltberühmten, antiken, römischen Stadt, in der man das Leben in der Antike detailgetreu nachvollziehen kann. Entdecken Sie mit uns die Archäologischen Ausgrabungen in Pompeji. Im Anschluss begleitet Sie unser Reiseführer zu einem weiteren Höhepunkt des Tages. Sie fahren zum Vesuv in 1.100 Meter Höhe. Von hier aus werden Sie zum Krater hinaufsteigen, von dem aus Sie einen überwältigend schönen Ausblick auf die Umgebung haben.

## 6. Tag Insel Capri & Anacapri

Am heutigen Tag fahren wir mit dem Schiff zur viel besungene Insel Capri. Nach der Überfahrt treffen wir auf der Insel ein und erreichen die Piazzetta, das Herz Capris. Der örtliche Reiseleiter zeigt Ihnen ein Kleinod mit grenzenlosen landschaftlichen Höhepunkten, darunter die Gärten von Augustus. Dort haben Sie einen herrlichen Ausblick auf die „Fraglioni Felsen“. Ein Mix von Geschichte, Natur, Mondänität, Kultur und Veranstaltungen haben den Mythos von Capri hervorgerufen, einen unvergleichlichen Mythos, den es nur einmal auf der Welt gibt. Nach einem schönen Tag auf der Insel setzen wir mit der Fähre wieder aufs Festland über und fahren zum Abendessen in unser Hotel.

## 7. Tag Weiterreise in die Toskana

Heute verlassen Sie den Golf von Neapel. Auf der Fahrt durch die Regionen Lazio und Umbrien erreichen Sie gegen Nachmittag die traumhafte Toskana. Nirgendwo liegen Kunstgenuss und Lebenslust so nah beisammen wie in Florenz. In der Toskana beziehen wir unser Hotel und nehmen dort auch das Abendessen ein.



Capri

## 8. Tag Florenz und Rückreise nach Südtirol

Bevor wir heute unsere Rückreise in Richtung Norditalien antreten, sehen Sie bei einer Stadtführung die wichtigsten Sehenswürdigkeiten von Florenz, der weltberühmten Kultur- und Kunststadt, die auf Ihre Besucher wie eine Museumsstadt wirkt. Diese Schatzkammer der Künste, romanisch-florentinischer Architektur und prächtiger Kirchen, wird Ihnen von unserem örtlichen Reiseleiter erklärt. Gönnen Sie sich einen Cappuccino auf der „Piazza della Signoria“, bevor wir weiter in Richtung Norden reisen. Am Abend werden wir schon wieder in unserem Hotel in Südtirol zu einem reichhaltigen Abendessen erwartet.



Amalfiküste

## 9. Tag Heimreise

Heute geht unsere Reise voller Höhepunkte zu Ende. Am Abend erreichen Sie Ihren Heimatort.



## Hotel „Stabia“

Das 4-Sterne-Hotel „Stabia“ liegt direkt an der Küste in Castellammare di Stabia mit Blick auf den schönen Golf von Neapel. Das historische Gebäude aus dem Jahr 1876 verbindet modernes Design mit antiken Möbeln und schafft so eine charmante Atmosphäre. Alle 96 Zimmer sind per Lift erreichbar und mit Klimaanlage, Sat-TV, Telefon, Safe, Minibar, WLAN, Bad mit DU/WC, Föhn, Bademänteln und einem Balkon oder einer Terrasse ausgestattet. Das Hotel verfügt über ein Außenpool, ein Fitnessraum, eine Bar und ein einzigartiges Restaurant mit Panorama-Terrasse, in dem Sie während Ihres Essens einen spektakulären Meerblick genießen können.

## Reiseleistungen

- ✓ **OHNE ANZAHLUNG** (s. S. 2) oder **60 € Frühzahlerabbatt** (bis 31.10.2024)
- ✓ **30 € Frühbucherabbatt** (bis 31.12.2024)
- ✓ Taxiservice von & zur Haustür
- ✓ kleines Begrüßungsfrühstück
- ✓ Reise im Komfortreisebus
- ✓ 1 Gepäckstück à 20 kg p.P.
- ✓ **gratis Bordverpflegung im Bus** (s. S. 24)
- ✓ **SCHUBERT Reisebegleitung**
- ✓ 2 x Übernachtung im guten Mittelklassehotel im Raum Südtirol
- ✓ 1 x Übernachtung im guten Mittelklassehotel im Raum Ladispoli/Rom
- ✓ 4 x Übernachtung im guten 4-Sterne-Hotel „Stabia“ in Castellammare di Stabia
- ✓ 1 x Übernachtung im guten Mittelklassehotel im Raum Chianciano Terme
- ✓ 1 x Willkommensgetränk im Hotel
- ✓ 8 x Frühstücksbuffet
- ✓ 8 x Abendessen als 3-Gänge-Menü oder Buffet
- ✓ Stadtführung Rom mit örtlicher Reiseleitung
- ✓ Panoramarundfahrt Amalfiküste mit örtlicher Reiseleitung
- ✓ Schifffahrt Amalfi – Salerno
- ✓ Ausflug Pompeji & Vesuv mit örtlicher Reiseleitung
- ✓ Shuttlebus Torri del Greco-Vesuv (hin und zurück)
- ✓ Eintritt Vesuv – Krater
- ✓ Eintritt Archäologische Ausgrabungen in Pompeji
- ✓ Ausflug zur Insel Capri & Anacapri mit örtlicher Reiseleitung
- ✓ Schifffahrt zur Insel Capri
- ✓ Fahrt mit dem Minibus vom Hafen – Piazzetta – Hafen
- ✓ Fahrt nach Anacapri im Minibus
- ✓ Stadtführung Florenz mit örtlicher Reiseleitung

Hinweise: Eventuell weiter anfallende Eintrittsgelder sind nicht im Reisepreis enthalten. Die italienische Touristensteuer ist vor Ort zu bezahlen. Bei unsicherer Wetterlage kann der Zugang zum Vesuv-Krater versperrt sein.

Tage	Reisetermine	Preis p.P. im DZ	EZZ
9	13.05.–21.05.25	<b>1.529 €</b>	<b>389 €</b>
9	27.05.–04.06.25	<b>1.549 €</b>	<b>389 €</b>
9	30.07.–07.08.25	<b>1.529 €</b>	<b>389 €</b>
9	09.09.–17.09.25	<b>1.569 €</b>	<b>389 €</b>

**Busroute D** (s. S. 28)

**Bonuspunkte 7**

Sie schützen **36 m<sup>2</sup>** Klimawald (s. S. 34)

**120,-** **Rabatt bei Zustieg am Terminal sichern!**  
Frühzahlerpreis bis 31.10.2024 und Zustieg am Terminal:

**ab 1.349,-** € p.P./DZ

**BORDSERVICE  
INKLUSIVE**  
(alle Infos s. S. 24)

# Porto Azzurro



**BELIEBTE TRAUMREISE**  
Riesiges Leistungspaket

Sie sparen **180,-** p.P.

bei Buchung bis 31.10.2024, sofortiger Zahlung  
des Reisepreises und Eigenanreise zum Terminal.

*Begleiten Sie uns auf eine Reise zu drei der bekanntesten Inseln Italiens. Wir zeigen Ihnen die schönsten Seiten von Elba, Capri und Ischia. Sie erwarten goldene Strände, kristallklares Wasser und die wunderbare mediterrane Vegetation. Erleben Sie majestätische Ausblicke auf das Mittelmeer und bummeln Sie durch reizvolle Orte, in denen die Zeit stehengeblieben zu sein scheint. Das milde Klima und die atemberaubende Landschaft ziehen ganzjährlich zahlreiche Besucher auf die paradiesischen Inseln.*

*Elba*

*Capri*

*Ischia*



# Die schönsten Inseln Italiens

... mit Elba, Capri & Ischia

## 1. Tag Anreise Raum Sterzing

Heute entfliehen wir dem kalten Deutschland und reisen im komfortablen Reisebus Richtung Süden. Sie fahren zunächst in den Raum Sterzing zu Ihrer Zwischenübernachtung und nehmen dort Ihr Abendessen ein.

## 2. Tag Weiterfahrt in die südliche Toskana

Gut ausgeruht setzen wir heute die Reise in die beliebte Toskana fort. Am späten Nachmittag treffen wir dann im Herzen der Toskana ein und lassen mit einem leckeren Willkommensessen den Tag gemeinsam ausklingen.

## 3. Tag Insel Elba

Nach einem zeitigen Frühstück fahren wir entlang der toskanischen Küste nach Piombino und mit der Fähre nach Portoferraio – Hauptort der kleinen romantischen Insel Elba. Erfreuen Sie sich an der landschaftlichen Vielfalt – üppige Vegetation, malerische Hügelgebiete und traumhafte Badestrände. Während der Inselrundfahrt legen wir einen Stopp in Porto Azzurro und Marina di Campo ein. Im Anschluss geht es mit der Fähre zurück nach Piombino.

## 4. Tag Weiterfahrt Richtung Süden

Nach dem Frühstück geht es weiter Richtung Süden. Zum Abendessen werden Sie schon im Hotel im Raum Golf von Gaeta erwartet. Der Golf von Gaeta ist ein Gewässer an der Westküste Italiens und Teil des Tyrrhenischen Meeres. Es wird im Norden vom Kap Circeo, im Süden von Ischia und dem Golf von Neapel und im Westen von den Pontinischen Inseln begrenzt. Der Golf ist nach der nahe gelegenen italienischen Stadt Gaeta benannt.

## 5. Tag Insel Capri

Am heutigen Tag fahren wir mit dem Schiff zur viel besungene Insel Capri. Nach einer etwa einstündigen Überfahrt treffen wir auf der Insel ein und erreichen die Piazzetta, das Herz Capris. Der örtliche Reiseleiter zeigt Ihnen ein Kleinod mit grenzenlosen landschaftlichen Höhepunkten, darunter die Gärten von Augustus (Eintritt extra) mit einem traumhaften Ausblick auf die „Faraglioni Felsen“. Im Anschluss haben Sie noch etwas Zeit für eigene Erkundungen. Mit den örtlichen Linienbussen können Sie z. B. nach Anacapri fahren, wo die berühmte Villa von Axel Munthe zu besichtigen ist (Extrakosten). Nach einem schönen Tag auf der Insel setzen wir mit der Fähre wieder aufs Festland über und fahren zum Abendessen in unser Hotel.

## 6. Tag Insel Ischia

Entdecken Sie heute die letzte der drei Inseln bei einer geführten Inselrundfahrt mit einem einheimischen Bus. Ischia wird bedeckt von Pinien- und Kastanienwäldern, sowie üppig blühendem Oleander. Steil in das kristallklare blaue Wasser abfallende Felsküsten



Portoferraio

und wilde Schluchten werden Sie begeistern. Entdecken Sie die idyllischsten und schönsten Aussichtspunkte der Insel und besuchen Sie das malerische Örtchen St. Angelo. Nach diesem beeindruckenden Erlebnis kehren Sie mit unvergesslichen Eindrücken zurück in Ihr Hotel zum gemeinsamen Abendessen.

## 7. Tag Rückreise Gardasee

Nach dem Frühstück reisen wir weiter in Richtung Norden. Am Abend werden wir schon in unserem Hotel im Raum Gardasee zu einem reichhaltigen Abendessen erwartet.

## 8. Tag Heimreise

Begleitet von vielen schönen Erinnerungen treten wir nun die letzte Etappe unserer Heimreise an und erreichen am Abend entspannt und erholt unsere Heimatorte.

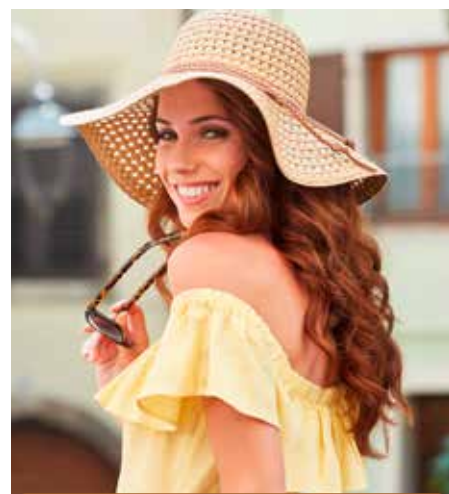

★★★★/★★★★

### Reiseleistungen

- ✓ OHNE ANZAHLUNG (s. S. 2) oder 60 € Frühzahlerrabatt (bis 31.10.2024)
- ✓ 30 € Frühbucherrabatt (bis 31.12.2024)
- ✓ Taxiservice von & zur Haustür
- ✓ kleines Begrüßungsfrühstück
- ✓ Reise im Komfortreisebus
- ✓ 1 Gepäckstück à 20 kg p.P.
- ✓ gratis Bordverpflegung im Bus (s. S. 24)
- ✓ SCHUBERT Reisebegleitung
- ✓ 7 × Übernachtung in guten 3-Sterne-Hotels:
  - 1 × im Raum Sterzing
  - 2 × im Raum südliche Toskana
  - 3 × im Raum Golf von Gaeta
  - 1 × im Raum Gardasee
- ✓ 7 × Frühstücksbuffet

Hinweise: Eventuell weiter anfallende Eintrittsgelder sind nicht im Reisepreis enthalten. Die italienische Touristensteuer ist vor Ort zu bezahlen.

### Hotels in Italien

- ✓ 7 × Abendessen
- ✓ alle Zimmer mit Bad oder Dusche/WC, TV
- ✓ Ausflug zur Insel Elba mit örtl. Reiseleitung
- ✓ Fähre von Piombino nach Elba und zurück
- ✓ Ausflug zur Insel Capri mit örtl. Reiseleitung
- ✓ Schifffahrt zur Insel Capri und zurück
- ✓ Auffahrt mit dem Minibus vom Hafen Capri bis zur Piazzetta
- ✓ Ausflug zur Insel Ischia mit örtl. Reiseleitung
- ✓ Schifffahrt von Neapel/Pozzuoli nach Ischia und zurück
- ✓ Inselrundfahrt Ischia mit örtl. Reiseleitung in einem italienischen Bus
- ✓ Hafensteuern

Tage	Reisetermin	Preis p.P. im DZ	EZZ
8	07.10.–14.10.25	1.279 €	196 €
Busroute D (s. S. 28) Bonuspunkte 6		Sie schützen 32 m <sup>2</sup> Klimawald (s. S. 34)	

**120,-** Rabatt bei Zustieg am Terminal sichern!  
Frühzahlerpreis bis 31.10.2024 und Zustieg am Terminal:

ab **1.099,-** € p.P./DZ

**BORDSERVICE  
INKLUSIVE**  
(alle Infos s. S. 24)

# Korsika



**EINZIGARTIGE INSELN**  
Riesiges Leistungspaket

Sie sparen **180,-** p.P.

bei Buchung bis 31.10.2024, sofortiger Zahlung  
des Reisepreises und Eigenanreise zum Terminal.

### 1. Tag **Anreise Raum Sterzing**

Heute beginnt unsere Reise im modernen Komfortreisebus nach Korsika und Sardinien. Wir fahren zunächst in den Raum Sterzing zu unserer bequemen Zwischenübernachtung und nehmen dort ein gemütliches Abendessen ein.

### 2. Tag **Gardasee & Einschiffung Savona – Nachtfähre**

Nach dem Frühstück fahren wir weiter in Richtung Süden. Auf dem Weg nach Savona, wo wir am Abend auf unsere Nachtfähre einchecken, machen wir noch einen Zwischenstopp am Gardasee. Der Gardasee zählt zu den schönsten und beeindruckendsten Naturregionen Europas. Das ganzjährig milde Klima, die mediterrane Vegetation und die mit Wein und Olivenbäumen bewachsene Hügellandschaft wird Sie begeistern. Schroffe Felsen und der See mit seinen grünen Ufern bilden ein beeindruckendes Panorama. Nirgendwo vermischen sich mediterrane Einflüsse auf so wunderbare Weise mit alpenländischem Ambiente, wie hier am Gardasee. Nach einem kurzen Aufenthalt geht es weiter nach Savona.

### 3. Tag **Bastia – Cap Corse – Calvi**

Morgenstund hat Gold im Mund – so beginnen wir

mit einem zeitigen Frühstück an Bord unseren heutigen Morgen. In Bastia, dem Tor zu Korsika, gehen wir von Bord und starten mit einem der landschaftlichen Höhepunkte Korsikas: dem Cap Corse. Das Kap von Korsika wird die fingerförmige Halbinsel im Norden Korsikas genannt. Genießen Sie hier etwas Freizeit. Im Anschluss fahren Sie nach Calvi, ein mondänes Küstenstädtchen im Nordwesten Korsikas. Hier werden Sie übernachten und zu Abend essen.

### 4. Tag **Ajaccio**

Heute geht es nach Ajaccio, die Hauptstadt Korsikas. Die Stadt zeigt sich elegant und mit französischem Flair. Auf einem geführten Rundgang mit einer örtlichen Reiseleitung entdecken Sie die wichtigsten Sehenswürdigkeiten. Im Anschluss kehren wir in unser Hotel im Raum Ajaccio ein.

### 5. Tag **Bonifacio**

Die letzte Station auf Korsika ist die Festungsstadt Bonifacio. Die südlichste Stadt Frankreichs thront auf einem Kreideplateau fast 70 Meter hoch über dem Meer. Von ihren dicken Stadtmauern kann man bis nach Sardinien sehen. Sie fahren mit der Bimmelbahn zur mittelalterlichen Oberstadt. Die Häuser der Altstadt scheinen über dem Abgrund zu schweben,

darunter hat das Meer tiefe Grotten in die Sandsteinküste gewaschen. Nun heißt es Abschied nehmen von Korsika. Doch vorher machen wir noch eine Bootsfahrt entlang der Grotten und Felsen. Mit der Fähre geht es im Anschluss nach St. Teresa di Gallura auf die Nachbarinsel Sardinien. Gerade einmal 12 Kilometer breit ist die Meerenge, die Korsika und Sardinien voneinander trennt. Nach der einstündigen Überfahrt erreichen Sie die Perle des Mittelmeers und fahren in Ihr Hotel in den Raum Palau, wo Sie den Abend mit einem schmackhaften Abendessen ausklingen lassen.

### 6. Tag **Costa Smeralda**

Ihr heutiger Ausflug führt Sie entlang des bekanntesten Küstenabschnitts Sardinien an die Costa Smeralda, Inbegriff von türkisblauem Meer, traumhaften Buchten und unbezahlbarem Luxus. Auch das aus Kalkberg bestehende Vorgebirge ist sehr reizvoll und lockt mit seinen Buchten. Cala di Volpe und Porto Rotondo laden zu eigenen Erkundungen und Spaziergängen ein. Am Abend kehren wir wieder in unser Hotel zurück.

### 7. Tag **La Maddalena & Caprera**

Nach einem Frühstück geht es heute mit der Fähre von der Hafenstadt Palau auf die Insel La Maddalena. Auf



# Korsika & Sardinien

... mit Bootsfahrt entlang der Grotten & Felsen

der atemberaubenden Panoramastraße umrunden Sie die Insel mit einer örtlichen Reiseleitung. Maddalena ist ein pittoreskes Städtchen mit engen Gassen. Die Kirche Santa Maria Maddalena und das Rathaus an der Piazza Giuseppe Garibaldi bilden die Glanzstücke der Altstadt. Ein kleiner Damm und eine alte Zugbrücke verbinden die große Schwester La Maddalena mit der kleinen, Caprera. Noch üppiger sind hier die Wälder und noch grandioser türmen sich hier die Felsgebilde auf. Bekannt ist La Caprera durch das Garibaldi Museum.

## 8. Tag Gallura-Rundfahrt

Heute steht eine Rundfahrt durch die wunderbare Landschaft der Gallura mit ihren Weinbergen, beeindruckenden Exemplaren mächtiger Kork- und Steineichen und Kastanienwäldern auf dem Programm. Keine Küstenlandschaft ist abwechslungsreicher. In Tempio lohnt sich ein Bummel durch die malerischen Gassen. Das Städtchen Tempio reizt mit Granitgestein, Korkeichen und Natur pur. Die wichtigste Einnahmequelle der Region um Tempio ist die Korkproduktion auf Grund des Reichtums an Korkeichenwäldern. In einer Korkfabrik erfahren Sie viel Wissenswertes über diesen wertvollen Rohstoff. In Sachen Natur geht es weiter. Unweit vom kleinen Örtchen Luras stehen zwei der ältesten Olivenbäume ganz Italiens, welche unter Naturschutz stehen. Der Stamm des größten Baums hat in einem Meter Höhe einen Umfang von zwölf Metern. Zurück in unserem Hotel lassen wir den Tag beim Abendessen ausklingen.

## 9. Tag Castelsardo & Nachtfähre Porto Torres nach Livorno

Heute entdecken Sie das malerische Städtchen Castelsardo. Malerisch klebt der kleine Küstenort hoch über dem Meer an einem Felsen. Das Panorama verriet, weshalb die Genuesen einst auf dem steilen Felsvorsprung ihre Festung errichtet haben. Von hier aus hat man einen Überblick über die Meerenge zwischen Sardinien und Korsika. Bei guter Sicht kann man sogar die Küste der Nachbarinsel erblicken. Berühmt ist Castelsardo für seine traditionelle Korbflechterkunst. Die Bewohner der historischen Häuser verkaufen tatsächlich noch selbst gemachte Korbflechtereien an ihrer Haustür. Dies ist eine Alternative zu den großmarktähnlich ausgebauten Souvenirläden der Unterstadt. In dem Städtchen Porto Torres, welcher ein wichtiger Handels- und Verkehrshafen ist, nehmen Sie abends die Nachtfähre nach Livorno.

## 10. Tag Livorno – Modena – Sterzing

Nach dem Frühstück an Bord erreichen wir am Morgen Livorno. Zunächst machen wir einen Abstecher nach Modena. Die Stadt der Kunst, der Motoren und des guten Geschmacks, ist für ihren Balsamico-Essig

bekannt und voller Charme. Bei einem Stadtbummel können Sie die wichtigsten Sehenswürdigkeiten, wie die Piazza Grande, den Dom und den Glockenturm sehen. Anschließend fahren wir in unser Hotel in den Raum Sterzing zur bequemen Zwischenübernachtung, wo wir gemütlich zu Abend essen werden.

## 11. Tag Heimreise

Nachdem wir die letzte Nacht in Italien verbracht haben, treten wir nach dem Frühstück die Heimreise an.



La Maddalena



Sardinien

## Reiseleistungen

- ✓ **OHNE ANZAHLUNG** (s. S. 2) oder **60 € Frühzahlerabbatt** (bis 31.10.2024)
- ✓ **30 € Frühbucherrabatt** (bis 31.12.2024)
- ✓ Taxiservice von & zur Haustür
- ✓ kleines Begrüßungsfrühstück
- ✓ Reise im Komfortreisebus
- ✓ 1 Gepäckstück à 20 kg p.P.
- ✓ **gratis Bordverpflegung im Bus** (s. S. 24)
- ✓ **SCHUBERT Reisebegleitung**
- ✓ 2 x Zwischenübernachtung mit Halbpension in einem guten Mittelklassehotel im Raum Sterzing
- ✓ 1 x Fährüberfahrt von Savona/Toulon nach Bastia (Nachtfähre)
- ✓ 1 x Fährüberfahrt von Porto Torres/Olbia nach Livorno (Nachtfähre)
- ✓ 2 x ÜN an Bord in 2-Bettkabinen (innen)
- ✓ 2 x Frühstücksbuffet an Bord
- ✓ 6 x Übernachtung in guten Mittelklassehotels (1 x Raum Calvi, 1 x Raum Ajaccio, 4 x Raum Palau)

**Hinweise:** Eventuell weiter anfallende Eintrittsgelder sind nicht im Reisepreis enthalten. Die italienische Touristensteuer ist vor Ort zu bezahlen.

Tage	Reisetermin	Preis p.P. im DZ	EZZ
11	19.10.–29.10.25	<b>1.869 €</b>	<b>318 €</b>

**Busroute D** (s. S. 28)

Bonuspunkte 9

Sie schützen 44 m<sup>2</sup> Klimawald (s. S. 34)

**120,-** **Rabatt bei Zustieg am Terminal sichern!**  
Frühzahlerpreis bis 31.10.2024 und Zustieg am Terminal:

ab **1.689,-** € p.P./DZ

**BORDSERVICE  
INKLUSIVE**  
(alle Infos s. S. 24)

# Taormina

**EINZIGARTIGE NATUR**  
Riesiges Leistungspaket

Sie sparen **180,-** p.P.

bei Buchung bis 31.10.2024, sofortiger Zahlung  
des Reisepreises und Eigenreise zum Terminal.

## 1. Tag Anreise Raum Sterzing

Heute beginnt unsere Rundreise im komfortablen Reisebus nach Sizilien. Sie fahren zunächst in den Raum Sterzing zu Ihrer Zwischenübernachtung und nehmen dort Ihr Abendessen ein.

## 2. Tag Genua – Einschiffung – Nachtfähre

Nach dem Frühstück fahren Sie weiter in Richtung Süden, nach Genua, wo Sie am Abend auf Ihre Nachtfähre einchecken. In Genua, der bezaubernden Hauptstadt Liguriens angekommen, werden Sie bei einem Stadtrundgang die lebhafteste Altstadt etwas näher kennenlernen. Genua, Hauptstadt des Pesto und des guten Essens, ist als wichtigster Hafen Italiens bekannt. Von den Plätzen nimmt man das Flair einer

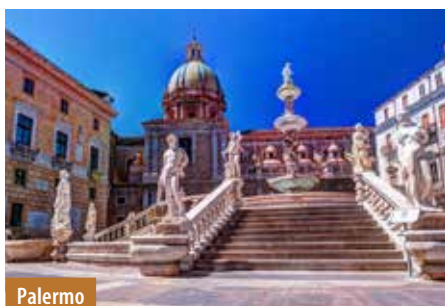

Palermo

Jahrhunderte langen Geschichte wahr. Man könnte ewig im historischen Zentrum spazieren, entlang der engen Gassen, umgeben von hohen Häusern.

## 3. Tag Auf See – Palermo – Raum Cefalù

Nach dem Frühstück an Bord und einem erholsamen Tag auf See erreichen Sie gegen Abend Palermo. Sie verlassen Ihr Schiff und machen sich auf den Weg in Ihr Hotel Cefalù Sea Palace, wo Sie gemütlich zu Abend essen werden.

## 4. Tag Cefalù & Madonie-Berge

Nach einem ausgiebigen Frühstück geht es heute in das kleine Fischerstädtchen Cefalù, das berühmt für seine wunderschönen Strände ist. Die malerische Stadt wird vom zerklüfteten Felsen La Rocca beherrscht! Sie bummeln durch die kleinen Gässchen der Altstadt zum sehr bekannten prachtvollen Dom Santissimo Salvatore aus dem 12. Jahrhundert. Genießen Sie bei dieser Stadtbesichtigung das Flair des gemütlichen Ortes. Im Anschluss erkunden Sie die Madonie-Berge. Auf der Fahrt werden Sie Kork- und Steineichen, Ulmen und Stechpalmen sowie die seltene Sizilianische Tanne entdecken, die nur hier gedeiht. Zum Abschluss kehren Sie bei einem Bergbauern zum Imbiss ein, bevor es wieder zurück ins Hotel geht.

## 5. Tag Catania & Siracusa

Am Morgen fahren wir zunächst nach Catania, einer herrlichen Barockstadt am ionischen Meer. Viele wunderschöne Bauwerke prägen das Bild der Altstadt, unter anderem der Domplatz, der Bischofspalast und der Palazzo Biscari. Bei einem Bummel über den größten Fischmarkt der Insel spüren wir das ursprüngliche sizilianische Leben. Von Catania aus fahren wir südwärts entlang der Küste nach Siracusa. Siracusa liegt landschaftlich wunderschön an einer Bucht und besitzt ein besonders mildes Klima. Einst war es die bedeutendste Stadt Siziliens, ja sogar Großgriechenlands, die den Vergleich mit Athen nicht zu scheuen brauchte. Seit dem 18. Jahrhundert sind Malereien auf Papyrus eine Spezialität der Region.

## 6. Tag Ätna & Taormina

Der heutige Tag steht ganz im Zeichen von Ätna und Taormina. Mit unserer örtlichen Reiseleitung entdecken Sie den höchsten, noch aktiven Vulkan Europas. In seinem Inneren brodelt und glüht es. Während der Auffahrt zum 3.350 Meter hohen Gipfel sehen Sie die unterschiedlichen Vegetationsstufen in Form von Orangen, Zitronen, Ölbäumen und Weinstöcken. In 2.000 Metern Höhe haben Sie eine atemberaubende

# Sizilien – Land der Sonne

... mit Genua – Cefalù – Madonie – Ätna – Taormina – Palermo – Monreale



Cefalù



Catania

Aussicht über weitere Teile Siziliens. Von der Aussichtsplattform haben Sie die Gelegenheit, mit der Seilbahn bis unter den Hauptkrater in 2.700 – 3.300 Metern Höhe zu fahren. Nach diesem einmaligen Erlebnis fahren Sie in das malerische Städtchen Taormina. Das Highlight Taorminas ist das griechisch-römische Theater von wo aus man einen bezaubernden Ausblick auf die Küste hat.

## 7. Tag Agrigento & Piazza Armerina

Nach dem Frühstück geht es an die Südküste nach Agrigento. Die herausragende Sehenswürdigkeit Agrigents ist das sogenannte „Tal der Tempel“. Hier befinden sich die Reste der antiken Stadt Akragas, die zu den eindrucksvollsten archäologischen Fundplätzen auf Sizilien gehören und von der UNESCO zum Weltkulturerbe erklärt wurden. Anschließend fahren wir in das Hochland nach Piazza Armerina, eine glanzvolle Kunststadt im Herzen Siziliens, deren historische Kunstmeisterwerke das Stadtbild kennzeichnen.

## 8. Tag Freizeit oder Äolische Inseln

Heute haben Sie die Möglichkeit, mit uns einen ganztägigen Ausflug zu den Äolischen Inseln zu unternehmen (Aufpreis) oder die sizilianische Gastlichkeit auf eigene Faust zu erkunden. Die Äolischen Inseln sind eine Inselgruppe von sieben Inseln vor der Küste Siziliens. Am bekanntesten ist die sanfte Hauptinsel Lipari mit Zeitzugnissen aus sechstausend Jahren Geschichte, sowie Vulcano mit dem schwefeldampfenden Grand Cradere. Wegen ihrer Einzigartigkeit und der schöpferischen, aber auch zerstörerischen vulkanischen Aktivität gehören „Die sieben Schönen“ zum Weltkulturerbe der UNESCO. Unser Ausflug beginnt mit dem Schiff ab Milazzo. In Lipari begleitet Sie unser Führer bei einem Rundgang durch den idyllischen Ort mit seinen reichen Funden aus vorgeschichtlicher Zeit. Anschließend führt Sie die Reise weiter nach Vulcano, bekannt durch seine Thermalquellen und Fangobäder.

## 9. Tag Monreale – Palermo – Nachtfähre

Am Morgen fahren Sie in die Kleinstadt Monreale. Hier befindet sich der bekannte Dom mit seinen weltberühmten byzantinischen Mosaiken. Im Anschluss erkunden Sie die Hafenmetropole Palermo. Sehen Sie unter anderem den Normannenpalast mit dem

Juwel aller Kirchen – der Capella Palatina, sowie die ehemalige Moschee San Giovanni degli Eremiti. Am Abend erfolgt dann nach einem leckeren Abendessen in Palermo die Einschiffung auf Ihr Schiff nach Genua.

## 10. Tag Auf See – Genua – Raum Mailand

Nach dem Frühstück an Bord und einem erholsamen Tag auf See erreichen Sie gegen Abend Genua. Sie verlassen Ihr Schiff und machen sich auf den Weg in Ihr Hotel im Raum Mailand, wo Sie zu Abend essen werden.

## 11. Tag Heimreise

Nach dem Frühstück treten Sie die Heimreise an.

### Reiseleistungen

- ✓ **OHNE ANZAHLUNG** (s. S. 2) oder **60 € Frühzahlerabbatt** (bis 31.10.2024)
- ✓ **30 € Frühbucherrabatt** (bis 31.12.2024)
- ✓ Taxiservice von & zur Haustür
- ✓ kleines Begrüßungsfrühstück
- ✓ Reise im Komfortreisebus
- ✓ 1 Gepäckstück à 20 kg p.P.
- ✓ **gratis Bordverpflegung im Bus** (s. S. 24)
- ✓ **SCHUBERT Reisebegleitung**
- ✓ 2 x Zwischenübernachtung in einem guten Mittelklassehotel (1 x im Raum Sterzing, 1 x im Raum Mailand)
- ✓ 1 x Nachtfähre von Genua nach Palermo inkl. Abendessen
- ✓ 1 x Nachtfähre von Palermo nach Genua
- ✓ 2 x Übernachtung an Bord in 2-Bettkabinen (innen)
- ✓ 2 x Frühstück an Bord
- ✓ 6 x Übernachtung im sehr guten 5-Sterne-Hotel „Cefalù Sea Palace“ in Cefalù

Hinweise: Eventuell weiter anfallende Eintrittsgelder sind nicht im Reisepreis enthalten. Die italienische Touristensteuer ist vor Ort zu bezahlen.



### Hotel „Cefalù Sea Palace“

- ✓ 8 x Frühstücksbuffet
- ✓ 8 x Abendessen als 3-Gänge-Menü oder Buffet
- ✓ 1 x 3-Gänge-Abendessen in Palermo vor der Einschiffung
- ✓ 1 x Willkommensdrink
- ✓ Stadtführung Genua
- ✓ Ausflug Cefalù und Madonie
- ✓ Bergbauern-Imbiss in Madonie
- ✓ Ausflug Catania und Syrakus
- ✓ Ausflug Ätna und Taormina
- ✓ Ausflug Agrigento und Piazza Armerina
- ✓ Ausflug Palermo und Monreale
- ✓ alle Stadtführungen und Ausflüge mit örtlicher Reiseleitung

#### Fakultativ:

- ✓ Ausflug zu den Äolischen Inseln mit örtlicher Reiseleitung inkl. Schifffahrt Milazzo – Lipari – Vulcano – Milazzo

Tag	Reisetermin	Preis p.P. im DZ	EZZ
11	27.10.–06.11.25	1.849 €	368 €
Ausflug Äolische Inseln mit örtlicher Reiseleitung			149 €
Busroute D (s. S. 28)		Bonuspunkte 9	🌳 Sie schützen 44 m <sup>2</sup> Klimawald (s. S. 34)

**120,-** Rabatt bei Zustieg am Terminal sichern!  
Frühzahlerpreis bis 31.10.2024 und Zustieg am Terminal:

ab **1.669,-** € p.P./DZ

**BORDSERVICE  
INKLUSIVE**  
(alle Infos s. S. 24)

Vieste



**BELIEBTE TRAUMREISE**  
Riesiges Leistungspaket

Sie sparen **180,-** p.P.

bei Buchung bis 31.10.2024, sofortiger Zahlung  
des Reisepreises und Eigenanreise zum Terminal.

*Apulien, das ist der Absatz des italienischen „Stiefels“ und bekannt für seine Hügelorte mit weiß getünchten Häusern und die Kilometer lange Küste am Mittelmeer. Spannende Kultur, prunkvolle Architektur und kulinarische Genüsse warten in Italiens südlichster Region auf Sie. Wenn Sie die wunderschönen Orte besuchen, werden Sie von der Vielfalt überrascht sein!*

Apulien

Alberobello

Matera



# Traumhaftes Apulien

... die Schätze im Süden Italiens entdecken

## 1. Tag Anreise Südtirol

Begleiten Sie uns auf eine traumhafte Reise nach Apulien. Am Abend erreichen wir unser Hotel in Südtirol zur bequemen Zwischenübernachtung.

## 2. Tag Weiterreise gen Süden

Gut ausgeruht setzen wir heute die Reise in Richtung Süden fort. Nach dem Zimmerbezug lassen wir den Abend bei einem gemeinsamen Abendessen ausklingen.

## 3. Tag Ankunft Apulien

Heute erreichen Sie Ihr Hotel „Delle More“ in Vieste. Ihr Übernachtungsort für die nächsten zwei Nächte in Apulien. Nach dem Zimmerbezug erwartet Sie ein leckeres Abendessen.

## 4. Tag Gargano-Rundfahrt

Eine fast unberührte Natur mit traumhaften Küsten, Buchten und Landschaften erwartet Sie. Lassen Sie sich bei einer ganztägigen Rundfahrt vom Charme und der Schönheit dieser Landschaft und seiner Städte verzaubern. Sie fahren entlang der Küstenstraße nach Mattinata. Zwischendurch legen Sie kurze Stopps ein, um die herrliche Umgebung zu genießen und Erinnerungsfotos zu schießen. Von Mattinata geht es weiter nach Monte Sant' Angelo. Von der Stadt hat man einen schönen Ausblick auf Manfredonia und den „Tavoliere“, die größte süditalienische Tiefebene mit weiten Feldern. Mit einem Stadtrundgang durch Vieste beenden Sie den Tag.

## 5. Tag Castel del Monte und Trani

Heute besuchen Sie das Castel del Monte in der Nähe von Andria, welches auf Wunsch des Stauferkaisers Friedrich II. entstand. Die Besonderheit des Schlosses ist der achteckige Grundriss und die acht imposanten Türme. Anschließend fahren Sie weiter nach Trani. Die einzigartige Kathedrale am Meer ist seit Jahrhunderten ein leicht erkennbares Wahrzeichen für die Seefahrer auf dem Adriatischen Meer. Doch die Kathedrale ist nur ein kleiner Vorgeschmack auf die Schätze dieser Stadt. Die nächsten Nächte verbringen Sie in Alberobello.

## 6. Tag Matera & Altamura

Nach einem reichhaltigen Frühstück fahren wir heute zunächst nach Matera. Berühmt ist diese Stadt für ihre außergewöhnliche Altstadt und ihre charakteristischen Siedlungen, die Sassi. Bei einem Besuch der Höhlensiedlungen, die zum UNESCO-Weltkulturerbe gehören, sehen Sie die aus Tuffstein-Felsen herausgeschlagenen Wohnungen. Anschließend fahren wir weiter nach Altamura. Bekannt ist die Stadt u.a. für die gut erhaltenen fossilen Skelette des „Mannes von Altamura“.

## 7. Tag Castellana Grotten, Alberobello und Ostuni

Nach einem leckeren Frühstück besuchen wir zunächst die Castellana Grotten, welche zu den bedeutendsten Tropfsteinhöhlen Europas zählen. Hier finden Sie ein Paradies aus Stalaktiten, Stalagmiten, beeindruckenden Reflektionen und schönsten Skulpturen, geformt durch

Erosion über Jahrtausende. Am Nachmittag besuchen Sie Alberobello. Hier finden Sie die „Trulli“ – niedrige, zipfelmützige Hirten- und Bauernhäuser, die einladend ihre Türen öffnen und Souvenirs anbieten. Anschließend statten wir der „weißen Stadt“ Ostuni einen Besuch ab. Bestaunen Sie die Kathedrale.

## 8. Tag Taranto, Martina Franca und Locorotondo

Am Morgen sehen Sie die Hafenstadt Taranto, welche schon um 800 v. Chr. gegründet wurde. Die antike Altstadt befindet sich auf einer kleinen Insel im Nordwesten der Stadt. Weiter geht es nach Martina Franca, wo viele Zeugnisse barocker Kunst erhalten sind. Besuchen Sie eines der zahlreichen Straßencafés. Unser letzter Halt ist heute Locorotondo. Genießen Sie die Atmosphäre der wunderschönen Stadt, die durch viele weiße Kalkstein-Giebelhäuser geprägt ist.

## 9. Tag Lecce & Otranto

Heute fahren Sie bis nach Lecce in den südlichsten Zipfel Italiens. Die Stadt im Stiefelabsatz wird Sie während eines Stadtrundgangs durch die Altstadt mit ihren barocken Kirchen und Palästen begeistern. Anschließend fahren wir weiter und besuchen Otranto. Die kleine Hafenstadt bezaubert nicht nur mit ihrer malerischen Altstadt, sondern auch mit einigen bedeutenden Sehenswürdigkeiten.

## 10. Tag Rückreise nach Bologna

Nach traumhaften Tagen verlassen Sie heute das wunderschöne Apulien und treten entspannt die Rückreise an. Ihren ersten Zwischenstopp legen Sie im Raum Bologna ein, wo Sie zu Abend essen und übernachten werden.

## 11. Tag Rückreise nach Südtirol

Nach dem Frühstück setzen Sie die Heimreise weiter fort und erreichen am Nachmittag Ihre letzte Zwischenstation - Südtirol.

## 12. Tag Heimreise

Voller schöner Erinnerungen im Gepäck geht es heute zurück in Ihre Heimatorte.



### Hotel „La Chiusa di Chietri“

Ihr 4-Sterne Urlaubshotel befindet sich in einem Park zwischen Mandel- und Ölbäumen, nur 5 Fahrminuten von Alberobello entfernt. Die Zimmer sind alle mit Klimaanlage, Bad, Sat-TV, Minibar, Föhn und Safe ausgestattet. Zudem gibt es ein Restaurant, 2 Bars, 2 Aufzüge, Fernsehsaal, kostenfreies WLAN, Fitnessraum, Wellnessbereich mit Whirlpool (gegen Gebühr), Außenpool (saisonal) und einen Garten.

### Reiseleistungen

- ✓ OHNE ANZAHLUNG (s. S. 2) oder 60 € Frühzahlerrabatt (bis 31.10.2024)
- ✓ 30 € Frühbucherrabatt (bis 31.12.2024)
- ✓ Taxiservice von & zur Haustür
- ✓ kleines Begrüßungsfrühstück
- ✓ Reise im Komfortreisebus
- ✓ 1 Gepäckstück à 20 kg p.P.
- ✓ gratis Bordverpflegung im Bus (s. S. 24)
- ✓ SCHUBERT Reisebegleitung
- ✓ 2 x Übernachtung im guten 3-Sterne-Hotel im Raum Südtirol
- ✓ 1 x Übernachtung im guten 3-Sterne-Hotel im Raum Tortoreto
- ✓ 2 x Übernachtung im 4-Sterne-Hotel „Delle More“ in Vieste
- ✓ 5 x Übernachtung im 4-Sterne-Hotel „La Chiusa di Chietri“ in Alberobello
- ✓ 1 x Übernachtung im guten 3-Sterne-Hotel im Raum Bologna
- ✓ 11 x Halbpension
- ✓ 1 x Ausflug Gargano-Rundfahrt mit örtlicher Reiseleitung
- ✓ 1 x Eintritt Monte Sant' Angelo
- ✓ 1 x Ausflug Castel del Monte & Trani mit örtlicher Reiseleitung
- ✓ 1 x Eintritt Castel del Monte
- ✓ 1 x Ausflug Matera und Altamura mit örtlicher Reiseleitung
- ✓ 1 x Eintritt Höhlensiedlung Matera
- ✓ 1 x Ausflug Castellana Grotten, Alberobello und Ostuni mit örtlicher Reiseleitung
- ✓ 1 x Eintritt Castellana Grotten
- ✓ 1 x Eintritt Kathedrale von Ostuni
- ✓ 1 x Ausflug Taranto, Martina Franca und Locorotondo mit örtlicher Reiseleitung
- ✓ 1 x Eintritt Museum Taranto
- ✓ 1 x Ausflug Lecce und Otranto mit örtlicher Reiseleitung

Hinweise: Eventuell weiter anfallende Eintrittsgelder sind nicht im Reisepreis enthalten. Die italienische Touristensteuer ist vor Ort zu bezahlen.

Tage	Reisetermin	Preis p.P. im DZ	EZZ
12	10.10.–21.10.25	1.809 €	328 €
Busroute D (s. S. 28) Bonuspunkte 10		🌳 Sie schützen 48 m <sup>2</sup> Klimawald (s. S. 34)	

**120,-** Rabatt bei Zustieg am Terminal sichern!  
Frühzahlerpreis bis 31.10.2024 und Zustieg am Terminal:

ab **1.629,-** € p.P./DZ

**BORDSERVICE  
INKLUSIVE**  
(alle Infos s. S. 24)



**UNSER BESTSELLER**  
zum Hammerpreis

Sie sparen **180,-** p.P.

bei Buchung bis 31.10.2024, sofortiger Zahlung  
des Reisepreises und Eigenanreise zum Terminal.

*Pizza, Parma-Schinken, Pasta, Eis – Italien hat noch weit mehr zu bieten, als diese Köstlichkeiten. Gehen Sie mit uns auf Entdeckungsreise durch ein Land der Antike, der Moderne und der Tradition. Die schönsten Städte Italiens wie Florenz, Venedig und natürlich Rom, die Ewige Stadt, präsentieren wir Ihnen auf dieser Fahrt. Unsere fachkundige Reiseleitung wird Sie auf die schönsten Sehenswürdigkeiten hinweisen. Lassen Sie sich verzaubern und genießen Sie ein faszinierendes Stück Italien.*

*Florenz*



*Rom*



*Venedig*



# Entdeckerreise durch Italien

... mit Florenz, Rom und Venedig

## 1. Tag Anreise zum Gardasee

Begleiten Sie uns auf eine erlebnisreiche Rundreise durch Italien. Unseren ersten Halt machen wir im Raum Gardasee und lassen den Tag bei einem gemütlichen Abendessen ausklingen.

## 2. Tag Florenz in der Toskana

Nach einem reichhaltigen Frühstück geht die Fahrt weiter in die Kulturmetropole Florenz, Hauptstadt und gleichzeitig die größte Stadt der Toskana. Weltbummler sind begeistert von der Metropole mit ihren unzähligen Kunstschätzen, ihrem einzigartigen Flair und kulinarischen Genüssen. Während einer Stadtführung durch die Altstadt können Sie den Dom, Kirchen, Plätze, Paläste und Gassen bestaunen. Mitten durch die Stadt zieht sich der Arno, an dessen Ufern sind Gärten, Hügel und Villen zu entdecken. Auch Maler prägen das Stadtbild, Sie porträtieren die Touristen oder bringen die Stadt selbst auf Papier. Am Abend fährt Sie der Bus in den Raum Chianciano Terme, wo Ihnen im Hotel ein landestypisches Abendessen serviert wird.

## 3. Tag Rom

Rom ist ein Muss für jeden Italienbesucher. Und so geht es an diesem Tag in die ewige Stadt, mit all ihren Geheimnissen, Wahrzeichen und Sehenswürdigkeiten. Diese wird Ihnen ein versierter Stadtführer während eines Rundganges näherbringen. Zahlreiche Bauten, Museen und Ausstellungen zeugen von einer prächtigen Historie. Doch überzeugen Sie sich selbst davon, während Sie das Kolosseum und den Konstantinbogen von außen in Augenschein nehmen. Weiter geht es zum Forum Romanum, einem Ort der über Jahrhunderte im Mittelpunkt der römischen Welt stand, und zum Circus Maximus, der größten Arena im antiken Rom. Auf einer Gesamtlänge von 600 Metern fanden vor tausenden Zuschauern Wagenrennen und religiöse Veranstaltungen statt. Die Besichtigung endet am Vatikan und dem Petersdom, der das zentrale Heiligtum der römisch-katholischen Kirche ist. Den aufregenden Tag lassen wir bei einem schmackhaften Abendessen im Hotel ausklingen.

## 4. Tag Weiterreise Lido di Jesolo

Nach ereignisreichen Tagen in der Hauptstadt Italiens und einem leckeren Frühstück im Hotel fahren Sie heute weiter nach Lido di Jesolo. Nach dem Zimmerbezug im Hotel steht Ihnen der Rest des Tages frei zur Verfügung. Nutzen Sie die Zeit für einen Strandspaziergang oder einen Bummel über die weitläufigen Promenaden.

## 5. Tag Venedig mit dem Schiff

Venedig – Stadt der Liebe, der wasserumspülten Paläste, der Romantik und der 1.000 Brücken! Mit einem Schiff erreichen Sie von Punta Sabbioni die Lagu-

nenstadt Venedig. Bekannt für die Metropole ist der Dogenpalast, der Markusdom, der Markusplatz und natürlich auch der Canal Grande. Sie aber werden Venedig abseits des Trubels der Touristen erkunden und eine Stadt entdecken, die selbst in ihren geheimsten Ecken faszinierend ist. Am Abend fahren Sie zum Gardasee zur Zwischenübernachtung.

## 6. Tag Heimreise

Eine erlebnisreiche Reise geht heute zu Ende. Mit vielen neuen Eindrücken treten wir die Heimreise an.



Rom – Forum Romanum



★★★★ & ★★★★★

### Reiseleistungen

- ✓ **OHNE ANZAHLUNG** (s. S. 2) oder **60 € Frühzahlerrabatt** (bis 31.10.2024)
- ✓ **30 € Frühbucherrabatt** (bis 31.12.2024)
- ✓ Taxiservice von & zur Haustür
- ✓ kleines Begrüßungsfrühstück
- ✓ Reise im Komfortreisebus
- ✓ 1 Gepäckstück à 20 kg p.P.
- ✓ **gratis Bordverpflegung im Bus** (s. S. 24)
- ✓ **SCHUBERT Reisebegleitung**
- ✓ 2 x Übernachtung im guten 3- oder 4-Sterne-Hotel im Raum Gardasee
- ✓ 2 x Übernachtung im guten 3-Sterne-Hotel in Chianciano Terme

### Hotels in Italien

- ✓ 1 x Übernachtung im guten 3-Sterne-Hotel im Raum Lido di Jesolo
- ✓ 5 x Frühstücksbuffet
- ✓ 5 x Abendessen als 3-Gänge-Menü
- ✓ Ausflug nach Florenz
- ✓ Stadtführung Florenz mit örtlicher Reiseleitung
- ✓ Ausflug nach Rom
- ✓ Stadtführung Rom mit örtlicher Reiseleitung
- ✓ Besuch von Kolosseum, Konstantinbogen, Forum Romanum und Petersdom in Rom
- ✓ Ausflug nach Venedig
- ✓ Schifffahrt von Punta Sabbioni nach Venedig und zurück
- ✓ Stadtführung Venedig mit örtlicher Reiseleitung

Hinweise: Eventuell weiter anfallende Eintrittsgelder sind nicht im Reisepreis enthalten. Die italienische Touristensteuer ist vor Ort zu bezahlen.

Tag	Reisetermine	Preis p.P. im DZ	EZZ
6	29.04.–04.05.25	949 €	186 €
6	26.05.–31.05.25	949 €	186 €
6	05.10.–10.10.25	929 €	186 €

**Busroute D** (s. S. 28)

**Bonuspunkte 4**

Sie schützen **24 m<sup>2</sup>** Klimawald (s. S. 34)

**120,-** **Rabatt bei Zustieg am Terminal sichern!**  
Frühzahlerpreis bis 31.10.2024 und Zustieg am Terminal.

ab **749,-** € p.P./DZ

**BENELUX, FRANKREICH, ANDORRA, SPANIEN & MAROKKO**





# Amsterdam – Grachten, Kunst und mehr



**BORDSERVICE  
INKLUSIVE**  
(alle Infos s. S. 24)



Hotel „Mercure Amsterdam City“

★★★★

## Hotel „Mercure Amsterdam City“

Das moderne 4-Sterne-Hotel liegt im südlichen Amsterdam, direkt an einem Kanal, der in die Amstel mündet. Die nächste U-Bahnstation ist ca. 700 m entfernt, von dort erreichen Sie das Stadtzentrum in ca. 10 Fahrminuten. Alle 368 Zimmer verfügen über Dusche, WC, Haarföhn, Safe, kostenfreies WLAN und TV. Das Hotelrestaurant FLOOR bietet kleine Snacks, sowie Mittag- und Abendessen. An der Hotelbar können Sie gemütlich den Tag Revue passieren lassen. Das Hotel ist ein Nichtraucherhotel und arbeitet bargeldlos, nur Kartenzahlungen werden akzeptiert.



Zimmerbeispiel

## ... mit Stadtrundfahrt, Grachtenfahrt und viel Freizeit

Die Hauptstadt der Niederlande ist auf jeden Fall einzigartig unter den europäischen Metropolen. Amsterdam, auch Venedig des Nordens genannt, ist die größte auf Pfählen gebaute Stadt. In den etwa 165 Grachten spiegeln sich die prächtigen Fassaden der Patrizierhäuser wider. Das besondere Flair macht die holländische Metropole zu einem der begehrtesten Städtereiseziele Europas. 2025 feiert Amsterdam seinen 750. Geburtstag!

Handwerkerviertel von 1850 mit authentischen Holzhäusern und schönen Mühlen lohnt einen Besuch. Anschließend Rückreise in Ihre Heimatorte.



Zaanse Schans

© Zaanse Schans

### 1. Tag Anreise

Am Morgen beginnt Ihre Reise nach Amsterdam. Nach dem Zimmerbezug haben Sie Freizeit für erste, eigene Erkundungen.

### 2. Tag Stadtrundfahrt und Grachtenfahrt

Am Vormittag lernen Sie Amsterdam zunächst bei einer Stadtrundfahrt kennen. Ein örtlicher Reiseleiter gibt Ihnen einen ersten Überblick über die Stadt. Bei einer anschließenden Grachtenfahrt lassen Sie das quirlige Leben und die hübschen Häuser an sich vorbeiziehen. Der Nachmittag steht Ihnen zur freien Verfügung, z.B. für einen Stadtbummel durch die Innenstadt. Sehenswert sind der Dam, der historische Hauptplatz der Stadt, die Nieuwe Kerk, Krönungskirche der niederländischen Monarchen, und der Begijnenhof, ein Hof mit typischen Häusern im Amsterdamer Stil.

### 3. Tag Freizeit oder Museumsbesuch (fakultativ)

Der heutige Tag steht Ihnen zur freien Verfügung. Amsterdam hat so viel zu bieten, da fällt die Auswahl schwer. Auf Wunsch buchen wir Ihnen Eintrittskarten für das Van Gogh Museum oder das Rijksmuseum, zu dessen Prunkstücken die „Nachtwache“ von Rembrandt zählt.

### 4. Tag Zaanse Schans und Heimreise

Nach dem Frühstück machen Sie einen Abstecher nach Zaanse Schans. Das einzigartige Wohn- und

## Reiseleistungen

- ✓ **OHNE ANZAHLUNG** (s. S. 2) oder **40 € Frühzahlerabbatt** (bis 31.10.2024)
- ✓ **20 € Frühbucherrabatt** (bis 31.12.2024)
- ✓ Taxiservice von & zur Haustür
- ✓ kleines Begrüßungsfrühstück
- ✓ Reise im Komfortreisebus
- ✓ 1 Gepäckstück à 20 kg p.P.
- ✓ **gratis Bordverpflegung im Bus** (s. S. 24)
- ✓ **SCHUBERT Reisebegleitung**
- ✓ 3 x Übernachtung im 4-Sterne-Hotel „Mercure Amsterdam City“
- ✓ 3 x Frühstücksbuffet
- ✓ Stadtrundfahrt in Amsterdam
- ✓ Grachtenfahrt
- ✓ Fahrt zum Freilichtmuseum Zaanse Schans
- ✓ viel Freizeit in Amsterdam
- ✓ Citytaxi in Amsterdam

### Fakultativ zubuchbar:

- ✓ Eintritt Van Gogh Museum inkl. Multimediale Guide und Hin-Transfer mit dem Bus **35 €**
- ✓ Eintritt Rijksmuseum inkl. Audioguide und Hin-Transfer mit dem Bus **37 €**
- ✓ 3 x Abendessen im Hotel **99 €**

Hinweise: Eventuell weiter anfallende Eintrittsgelder sind nicht im Reisepreis enthalten. Museums-Tickets sind ab 3 Monate vor Reisebeginn nicht mehr kostenfrei stornierbar (100 % Stornokosten).

Tag	Reisetermine	Preis p.P. im DZ	EZZ
4	24.07.–27.07.25	<b>715 €</b>	<b>139 €</b>
4	16.10.–19.10.25	<b>765 €</b>	<b>159 €</b>

3 x Abendbuffet im Hotel (Mindest-Teilnehmer 20 Personen) **99 €**

**Busroute A** (s. S. 28) **Bonuspunkte 2** Sie schützen **16 m² Klimawald** (s. S. 34)

**120,-** **Rabatt bei Zustieg am Terminal sichern!**  
Frühzahlerpreis bis 31.10.2024 und Zustieg am Terminal.

ab **555,-** € p.P./DZ

**BORDSERVICE  
INKLUSIVE**  
(alle Infos s. S. 24)



**ABSOLUTER RENNER**  
Inklusive Abendessen

Sie sparen **160,-** p.P.

bei Buchung bis 31.10.2024, sofortiger Zahlung des Reisepreises und Eigenreise zum Terminal.

„Tulpen aus Amsterdam“ – wer kennt dieses Lied nicht! Holland – das verbindet man mit Grachten, Blumenmeeren, Amsterdam und noch vielem mehr! Zu den bekanntesten Attraktionen zählen der Keukenhof und der einzigartige Blumenkorso von Noordwijk nach Haarlem. Erleben Sie Holland – das Land der Windmühlen und Blütenpracht!

*Tulpenblüte*



*Amsterdam*



*Keukenhof*



# Zur Tulpenblüte nach Holland

... mit Amsterdam und Keukenhof

## 1. Tag **Anreise nach Holland**

Heute Morgen beginnt unsere beliebte Reise in das Land der Tulpen- und Käsetradition, nach Holland. Nach dem Zimmerbezug im Hotel lassen Sie bei einem gemeinsamen Abendessen den Tag gemütlich ausklingen.

## 2. Tag **Amsterdam**

Der heutige Tag beginnt mit einer Stadtrundfahrt durch Amsterdam. Hierbei gibt Ihnen unsere örtliche Reiseleitung einen ersten Überblick über die Stadt. Im Anschluss unternehmen Sie eine interessante Grachtenrundfahrt durch einige der 165 Grachten bzw. Kanäle, welche die Stadt wie einen Gürtel durchziehen. Bevor Sie zum Abendessen in unser Hotel zurückkehren, halten Sie zu einem kurzen Zwischenstopp in der Gemeinde Amstelveen. Hier besuchen Sie einen kleinen Familienbetrieb und erfahren Wissenswertes über die Herstellung des weltberühmten Gouda-Käses und die traditionellen Holzschuhe. Natürlich können Sie im Rahmen der Führung den guten Käse probieren.

## 3. Tag **Keukenhof und Schifffahrt bzw.**

### Blumenkorso

Traditionsgemäß öffnet im Frühjahr die bekannteste Blumenschau Europas ihre Tore: der Keukenhof in Lisse. Seit 1949 stellen führende Bollenzüchter hier ihre schönsten Blumen aus. Auf einer 32 ha großen Parkfläche kann ein „Blumenmeer“ von 7 Millionen Tulpen, Narzissen und anderen Zwiebelblumen bestaunt werden. Selbstverständlich laden wir Sie heute zu einem Besuch dorthin ein. Holland ist aber auch das Land der Windmühlen. Deshalb unternehmen Sie am Nachmittag eine Schifffahrt mit Kaffee und Kuchen zu den historischen Windmühlen in der näheren Umgebung (nicht beim Reiseternin 10.04.–13.04.25). Sie

beschließen den abwechslungsreichen Tag mit einem gemütlichen Abendessen im Hotel.

Beim Reiseternin 10.04.–13.04.25 besuchen Sie am Vormittag den Keukenhof. Am Nachmittag erleben Sie als Höhepunkt den Blumenkorso, bei dem Prunkwagen in leuchtenden Farben aus einem Meer an Blumen an Ihnen vorüberziehen.

## 4. Tag **Heimreise**

Heute endet Ihre Kurzreise leider schon wieder. Gegen Abend werden Sie wieder zu Hause eintreffen.



Amsterdam

★★★★

**Hotel „Fletcher“ Amersfoort**

Das Hotel „Fletcher“ liegt am Stadtrand von Amersfoort, im Grünen, und bietet Garten, Terrasse, Restaurant, Lounge und Hotelbar sowie Fahrstuhl. Alle 94 Zimmer sind komfortabel ausgestattet mit Bad oder DU/WC, TV, Sitzecke und kostenlosem WLAN.

Hotel „Fletcher“ Amersfoort © Fletcher Hotels

Zimmerbeispiel © Fletcher Hotels

## Reiseleistungen

- ✓ **OHNE ANZAHLUNG** (s. S. 2) oder **40 € Frühzahlerrabatt** (bis 31.10.2024)
- ✓ **20 € Frühbucherrabatt** (bis 31.12.2024)
- ✓ Taxiservice von & zur Haustür
- ✓ kleines Begrüßungsfrühstück
- ✓ Reise im Komfortreisebus
- ✓ 1 Gepäckstück à 20 kg p.P.
- ✓ **gratis Bordverpflegung im Bus** (s. S. 24)
- ✓ **SCHUBERT Reisebegleitung**
- ✓ 3 × Übernachtung im 4-Sterne-Hotel „Fletcher“ in Amersfoort
- ✓ 3 × Frühstücksbuffet
- ✓ 3 × Abendessen als 3-Gänge-Menü oder Buffet
- ✓ Ausflug nach Amsterdam mit Stadtrundfahrt
- ✓ Grachtenrundfahrt in Amsterdam
- ✓ Besuch einer Käserei & Holzschuhwerkstatt
- ✓ Besuch Keukenhof inklusive Eintritt
- ✓ Schifffahrt Mühlenauen mit Kaffeegedeck (nicht beim Reiseternin 10.04.–13.04.)
- ✓ Citytaxi in Amersfoort
- ✓ Besuch Blumenkorso (beim Reiseternin 10.04.–13.04.)

Hinweise: Eventuell weiter anfallende Eintrittsgelder sind nicht im Reisepreis enthalten. Im Keukenhof und vielerorts in den Niederlanden ist nur noch Kartenzahlung möglich.

Tage	Reisetermine	Preis p.P. im DZ	EZZ
4	03.04.–06.04.25	<b>779 €</b>	<b>199 €</b>
4	10.04.–13.04.25 Korso	<b>819 €</b>	<b>199 €</b>
4	18.04.–21.04.25	<b>799 €</b>	<b>199 €</b>
4	24.04.–27.04.25	<b>779 €</b>	<b>199 €</b>
4	01.05.–04.05.25	<b>779 €</b>	<b>199 €</b>

**Busroute A** (s. S. 28)

**Bonuspunkte 2**

Sie schützen **16 m<sup>2</sup>** Klimawald (s. S. 34)

**120,-** **Rabatt bei Zustieg am Terminal sichern!**

Frühzahlerpreis bis 31.10.2024 und Zustieg am Terminal.

**ab 619,-** € p.P./DZ

**Blumenkorso**

Hollands berühmter Blumenkorso, der von Noordwijk nach Haarlem führt, trägt den Namen „Gesicht des Frühlings“ zu Recht. Der Zug besteht aus ungefähr 20 Prunkwagen und 30 üppig, mit einem Meer aus Blumen geschmückten Personenwagen. Musikkapellen begleiten den Umzug auf seiner 40 km langen Strecke und verleihen dem Ganzen einen unvergleichlichen Charme.

Blumenkorso

**BORDSERVICE  
INKLUSIVE**  
(alle Infos s. S. 24)



**HOTELSCHIFF EXKLUSIV**  
für Schubert Touristik Gäste

Sie sparen **170,-** p.P.

bei Buchung bis 31.10.2024, sofortiger Zahlung des Reisepreises und Eigenreise zum Terminal.

Erleben Sie die Tulpenblüte in Holland aus einer ganz anderen Perspektive: Sie übernachten auf dem „MS Olympia“ im Zentrum von Rotterdam und genießen Bus-Ausflüge nach Amsterdam, zum Keukenhof und zum einzigartigen Blumenkorso sowie nach Gouda. Außerdem erleben Sie zwei beeindruckende Abendfahrten mit Ihrem „schwimmenden Hotel“.

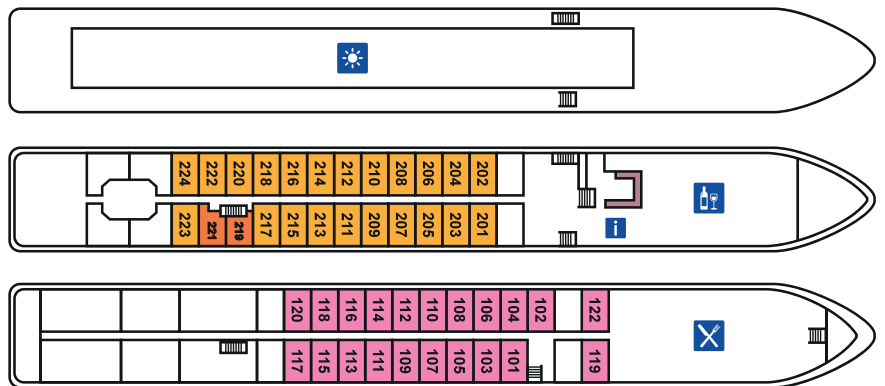

■ 22 Doppelkabinen Oberdeck   
 ■ 2 Einzelkabinen Oberdeck  
■ 21 Doppelkabinen Hauptdeck

*Rotterdam*



*Amsterdam*



*Keukenhof*



# Tulpenblüte & Blumenkorso

... mit Keukenhof, Amsterdam, Gouda und Rotterdam



„MS Olympia“

## 1. Tag **Anreise nach Rotterdam**

Sie reisen heute nach Rotterdam. Die Einschiffung auf dem „MS Olympia“ erfolgt ab 16.00 Uhr. Das Schiff liegt im Stadtzentrum von Rotterdam. Zur Begrüßung erwarten Sie an Bord ein Glas Sekt und eine Willkommensparty mit Abendessen.

## 2. Tag **Keukenhof und Blumenkorso**

Am Vormittag steht der Besuch des Keukenhofs auf dem Programm, die bekannteste Blumenschau Hollands auf ungefähr 32 Hektar Fläche mit einer unglaublichen Blütenpracht von sechs Millionen Zwiebelblumen. Seit 1949 stellen führende Bollenzüchter hier ihre schönsten Blumen aus. Am Nachmittag erleben Sie als Höhepunkt den Blumenkorso, bei dem Prunkwagen in leuchtenden Farben aus einem Meer an Blumen an Ihnen vorüberziehen.

## 3. Tag **Amsterdam**

Der heutige Tag beginnt mit einer Stadtrundfahrt durch Amsterdam. Hierbei gibt Ihnen unsere örtliche Reiseleitung einen ersten Überblick über die Stadt. Im Anschluss unternehmen Sie eine interessante Grachtenrundfahrt durch einige der 165 Grachten bzw. Kanäle, welche die Stadt wie einen Gürtel durchziehen. Ihre Panorama-Dinnercruise am heutigen Abend führt Sie Richtung Dordrecht und entlang der Windmühlen von Kinderdijk, die zum UNESCO Welterbe zählen.

## 4. Tag **Gouda und Rotterdam**

Am Vormittag unternehmen Sie einen Busausflug zur Käsestadt Gouda. Beim Stadtrundgang lernen Sie dieses wunderschöne Städtchen mit märchenhaftem



Rathaus, Grachten, Mühle und alten Hausfassaden kennen. Am Nachmittag erkunden Sie Rotterdam. Sie werden begeistert sein von den architektonischen Meisterleistungen, welche der Stadt ihren Beinamen „Manhattan an der Maas“ verleihen. Zurück auf dem Schiff erwartet Sie während des Abendessens eine Panorama-Dinnercruise Richtung Hoek van Holland, bei der Sie die Nordseeküste ansteuern und die großen Hafenanlagen sowie die Lichter der Stadt bewundern können.

## 5. Tag **Heimreise**

Heute heißt es Abschied nehmen. Nach dem Frühstück erfolgen Ausschiffung und Rückreise.

★★★

„MS Olympia“

Das Schiff verfügt über insgesamt 49 Kabinen auf Haupt- und Oberdeck und bietet somit Platz für 96 Personen. Alle Kabinen sind Außenkabinen und verfügen über Dusche/WC, Klimaanlage, Föhn, Safe und TV. In den Oberdeck-Kabinen lassen sich die Fenster öffnen. Es gibt 2 Einzelkabinen auf dem Oberdeck. Die Getränke an Bord sind nicht im Preis inbegriffen. Das „MS Olympia“ fährt unter Schweizer Flagge. Die Bordwährung ist der Euro. Die Reederei akzeptiert Bargeld sowie Kreditkarten (Mastercard & VISA). Die Besatzung ist international. Ein Alleinunterhalter ist während der gesamten Reise an Bord. Bitte beachten Sie, dass die Schiffe Seite an Seite und/oder an der Kaimauer liegen können, so dass die Sicht aus den Kabinen eingeschränkt sein kann.



Kabinenbeispiel



Bar

## Reiseleistungen

- ✓ **OHNE ANZAHLUNG** (s. S. 2) oder **50 € Frühzahlerabbatt** (bis 31.10.2024)
- ✓ **25 € Frühbucherrabatt** (bis 31.12.2024)
- ✓ Taxiservice von & zur Haustür
- ✓ kleines Begrüßungsfrühstück
- ✓ Reise im Komfortreisebus
- ✓ 1 Gepäckstück à 20 kg p.P.
- ✓ **gratis Bordverpflegung im Bus** (s. S. 24)
- ✓ **SCHUBERT Reisebegleitung**
- ✓ 4 x Übernachtung auf dem „MS Olympia“ in Rotterdam
- ✓ 4 x Frühstücksbuffet
- ✓ 4 x mehrgängiges Abendessen
- ✓ Kaffee und Tee nach dem Abendessen
- ✓ Mitternachtssnack
- ✓ Begrüßungs- und Abschiedsempfang
- ✓ Entertainment vom Bordmusiker
- ✓ Gepäckservice auf dem Schiff bei An- & Abreise
- ✓ Ausflug zum Keukenhof inkl. Eintritt
- ✓ Besuch des Blumenkorsos
- ✓ Ausflug nach Amsterdam mit Stadtrundfahrt
- ✓ Grachtenrundfahrt in Amsterdam
- ✓ Dinnercruise nach Dordrecht und Kinderdijk (ca. 18–21 Uhr) am 3. Abend
- ✓ Ausflug nach Gouda mit Stadtführung
- ✓ Stadtrundfahrt in Rotterdam
- ✓ Dinnercruise nach Hoek van Holland (ca. 18–21 Uhr) am 4. Abend

**Hinweise:** Eventuell weiter anfallende Eintrittsgelder sind nicht im Reisepreis enthalten. Im Keukenhof und vielerorts in den Niederlanden ist nur noch Kartenzahlung möglich.

Tag	Reisetermin	DECK	Preis p.P. in DK	ZUSCHLAG Einzelkabine
5	11.04.–15.04.25	Hauptdeck	<b>998 €</b>	–
		Oberdeck	<b>1.078 €</b>	<b>120 €</b>

**Busroute A** (s. S. 28)

Bonuspunkte 3

Sie schützen **20 m<sup>2</sup>** Klimawald (s. S. 34)

**120,-** *Rabatt bei Zustieg am Terminal sichern!*

Frühzahlerpreis bis 31.10.2024 und Zustieg am Terminal:

ab **828,-** € p.P./DZ

**BORDSERVICE  
INKLUSIVE**  
(alle Infos s. S. 24)

# Amsterdam



**RENNER SEIT JAHREN**  
Einmal hin – alles drin!

Sie sparen **180,-** p.P.

bei Buchung bis 31.10.2024, sofortiger Zahlung des Reisepreises und Eigenanreise zum Terminal.

*Lassen Sie sich verzaubern von der großen Vielfalt holländischer Impressionen! Das vergleichsweise kleine Land hat seinen Besuchern viel zu bieten: Käsemärkte und Windmühlen, kleine Grachten, große Häfen und schöne Strände, malerische Altstädte wie Delft und moderne Metropolen wie Amsterdam und Rotterdam. Lassen Sie sich überraschen!*

*Scheveningen*

*Delft*

*Rotterdam*



# Holländische Impressionen

... mit Den Haag – Scheveningen – Delft – Amsterdam – Marken – Volendam – Edam – Rotterdam – Gouda

## 1. Tag Anreise

Unsere Reise führt Sie direkt nach Amersfoort. Die Altstadt ist geprägt von vielen Gebäuden aus dem Mittelalter, die dem Städtchen einen besonderen Charme verleihen. Nach einem Stadtbummel beziehen Sie die Zimmer im Hotel „Fletcher“, Ihrem Standorthotel für die kommenden Tage.

## 2. Tag Den Haag, Scheveningen und Delft

Erleben Sie die Niederlande heute von ihrer edlen Seite. Ihr Ausflugsziel heißt Den Haag, die vornehme Residenzstadt und der Sitz der niederländischen Regierung. Der Buitenhof ist das historische Zentrum von Den Haag. Rund um den Buitenhof spazieren Sie vom imposanten Ridderzaal zum Renaissancegebäude Oude Stadthuis und zur Grote Kerk. Sie werden viel Königliches sehen – vom Stadtpalast Noordeinde bis zum Palais Kneuterdijk. Anschließend fahren Sie nach Scheveningen, dem bekannten Nordseebad mit langer Tradition. Sie besuchen das im prachtvollen Jugendstil erbaute Kurhaus und spazieren zum maritimen Pier. Sie setzen Ihre Fahrt fort und erkunden anschließend das historische Delft bei einer Stadtführung. Vom Oostpoort aus, dem malerischen Stadttor mit seinen zwei spitzen Türmen, haben Sie einen besonders schönen Blick auf Delft und auf die, von Grachten umschlossene, Altstadt mit ihren schönen Giebelhäusern.

## 3. Tag Amsterdam

Heute besuchen Sie Amsterdam. Bei einer Stadtrundfahrt gibt Ihnen unsere örtliche Reiseleitung einen ersten Überblick über die Stadt. Wir laden Sie anschließend zu einer Bootsfahrt auf den unvergleichlichen Grachten von Amsterdam ein. Vom Wasser aus erleben Sie die Kulisse, wie sie einst der Maler Johannes Vermeer auf seinen Bildern festgehalten hat. Sie können die charakteristische Architektur der Patrizierhäuser aus dem 17. und 18. Jahrhundert bewundern. Die Häuser unterscheiden sich durch ihre Giebelformen und Farben der Steine, das einzige Erkennungsmerkmal bevor Napoleon die Nummerierung der Häuser einführte.

## 4. Tag Volendam, Edam und Marken

Die Gemeinden Volendam und Edam sind wohl die bekanntesten Orte an der IJsselmeerküste. Im pittoresken Fischerdorf Volendam werden allerlei Fischarten verkauft, vor allem aber Aal. Hinter dem Deich liegt das andere Volendam mit kleinen Gassen, Fischerhäuschen, dem alten Irrgarten und schmalen Grachten. Edam ist vor allem für seine jahrhundertelange Tradition als Käsemarkt bekannt und natürlich für den berühmten Edamer Käse. Sie besuchen nun die Halbinsel Marken, die nahezu acht Jahrhunderte eine Insel

war. Hier sehen Sie die typischen Pfahlhäuser, die die malerischen Viertel vor den Überflutungen durch die Zuidersee schützten. Zudem gibt es auf Marken die schönsten Trachten.

## 5. Tag Rotterdam und Gouda

Im größten Hafen der Welt erwartet Sie heute eine besondere Hafenrundfahrt. Inmitten des lebhaften Verkehrs von See- und Binnenschiffen lassen Sie die eindrucksvolle Skyline mit imposanten Gebäuden an sich vorbeigleiten und genießen vom Wasser aus einen einmaligen Ausblick auf Werften, Docks und den hypermodernen Umschlag von tausenden Containern. Anschließend fahren Sie nach Gouda. Mit Sicherheit denken auch Sie beim Namen Gouda sofort an Käse. Doch die Stadt hat weitaus mehr zu bieten. Bei einer Stadtführung sehen Sie das märchenhafte



Rathaus, Grachten, an denen Geranien blühen, Unmengen von Fahrrädern, gemütliche Straßencafés und eine Mühle. Der größte Schatz von Gouda ist die St. Janskerk. Dutzende Glasmalereifenster erzählen die weltliche und religiöse Geschichte Hollands.

## 6. Tag Heimreise

Heute heißt es wieder Abschied nehmen. Am Abend kommen Sie entspannt und erholt wieder in Ihren Heimatorten an.



### Hotel „Fletcher“ Amersfoort

Das Hotel „Fletcher“ liegt am Stadtrand von Amersfoort, im Grünen, und bietet Garten, Terrasse, Restaurant, Lounge und Hotelbar sowie Fahrstuhl. Alle 94 Zimmer sind komfortabel ausgestattet mit Bad oder DU/WC, TV, Sitzecke und kostenlosem WLAN.



Zimmerbeispiel

© Fletcher Hotels

## Reiseleistungen

- ✓ **OHNE ANZAHLUNG** (s. S. 2) oder **60 € Frühzahlerabbatt** (bis 31.10.2024)
- ✓ **30 € Frühbucherrabatt** (bis 31.12.2024)
- ✓ Taxiservice von & zur Haustür
- ✓ kleines Begrüßungsfrühstück
- ✓ Reise im Komfortreisebus
- ✓ 1 Gepäckstück à 20 kg p.P.
- ✓ **gratis Bordverpflegung im Bus** (s. S. 24)
- ✓ **SCHUBERT Reisebegleitung**
- ✓ 5 x Übernachtung im 4-Sterne-Hotel „Fletcher“ in Amersfoort
- ✓ 5 x Frühstücksbuffet
- ✓ 5 x Abendessen als 3-Gänge-Menü oder Buffet
- ✓ Ausflug Den Haag, Scheveningen & Delft mit örtlicher Reiseleitung
- ✓ Ausflug nach Amsterdam
- ✓ Stadtrundfahrt mit örtlicher Reiseleitung
- ✓ Grachtenrundfahrt in Amsterdam
- ✓ Ausflug Volendam, Edam und Marken mit örtlicher Reiseleitung
- ✓ Ausflug nach Rotterdam und Gouda
- ✓ Hafenrundfahrt in Rotterdam
- ✓ Stadtführung in Gouda
- ✓ Citytax in Amersfoort

Hinweise: Eventuell weiter anfallende Eintrittsgelder sind nicht im Reisepreis enthalten.

Tag	Reisetermine	Preis p.P. im DZ	EZZ
6	19.06.–24.06.25	1.219 €	299 €
6	13.08.–18.08.25	1.219 €	299 €

Busroute A (s. S. 28)

Bonuspunkte 4

Sie schützen 24 m<sup>2</sup> Klimawald (s. S. 34)

**120,-** Rabatt bei Zustieg am Terminal sichern!  
Frühzahlerpreis bis 31.10.2024 und Zustieg am Terminal:

ab **1.039,-** € p.P./DZ

# Grachtenträume



**BORDSERVICE  
INKLUSIVE**  
(alle Infos s. S. 24)

Giethoorn



Amsterdam

**NEUE REISE**  
mit 3 Grachtenfahrten

**Hotel „Dorhout Mees“**

Das Hotel liegt ruhig im Grünen, umgeben von einem großen Garten und Golfplatz, nahe Biddinghuizen auf Flevoland, einer der jüngsten Provinzen Hollands. Die 40 Zimmer sind mit dem Fahrstuhl zu erreichen und ausgestattet mit Badewanne oder Dusche, WC, Haarföhn, TV und kostenfreiem WLAN. Des Weiteren bietet das Hotel eine Bar sowie Außenterrasse und Frühstücksraum. Das Restaurant, wo das Abendessen serviert wird, ist ca. 150 m vom Hotelgebäude entfernt.



Hotel „Dorhout Mees“

## ... mit Amsterdam, Giethoorn und Utrecht

*Viel Wasser, unzählige Kanäle, Grachten, Seen und Flüsse prägen die Niederlande, die zu etwa 20 Prozent unter dem Meeresspiegel liegt. Besonders eindrucksvoll lassen sich die Panoramen bei gemütlichen Bootsfahrten auf den vielen romantischen Wasserwegen erkunden. Begleiten Sie uns nach Amsterdam, Giethoorn und Utrecht - zu einer Reise voller Grachtenzauber.*

### 1. Tag **Anreise**

Unser Komfortreisebus bringt Sie bequem in die Niederlande. Im Hotel werden Sie zu einem gemeinsamen Abendessen erwartet.

### 2. Tag **Giethoorn, Urk und Kampen**

Heute besuchen Sie das idyllische Dörfchen Giethoorn. Malerische Wasserwege, blumengeschmückte Häuser sowie über 150 Holzbrücken prägten den Beinamen „Venedig der Niederlande“. Genießen Sie das besondere Flair bei einer gemütlichen Bootsfahrt. Anschließend besuchen Sie das urige Fischerdorf Urk am IJsselmeer. Viele kleine Gassen, charmante Plätze und der historische Hafen machen den Reiz des Ortes aus. Zuletzt steht die Hansestadt Kampen auf Ihrem Programm. Ein Stadtbummel lohnt sich, denn die Innenstadt von Kampen ist einer der am besten erhaltenen, mittelalterlichen Stadtkerne in den Niederlanden.

### 3. Tag **Amsterdam**

Ihr heutiger Ausflug führt Sie in die Grachtenmetropole Amsterdam. Eine Grachtenrundfahrt auf den

unzähligen Kanälen ist ein Muss. Genießen Sie die Bootsfahrt über die bekannten Heren-, Keizers- und Prinsengracht und entdecken Sie die Weltstadt aus dieser besonderen Perspektive. Anschließend haben Sie Zeit zur freien Verfügung, z.B. für einen ausgedehnten Stadtbummel.

### 4. Tag **Utrecht und Heimreise**

Bevor Sie die Rückreise antreten, statten Sie noch einer der ältesten Städte der Niederlande, Utrecht, einen Besuch ab. Zaubhafte Ausblicke auf die historische Altstadt ermöglicht Ihnen eine Grachtenfahrt. Die Utrechter Grachten sind einzigartig, denn sie verlaufen auf gleicher Höhe wie die übrigen Wege. Anschließend Rückreise.

## Reiseleistungen

- ✓ **OHNE ANZAHLUNG** (s. S. 2) oder **40 € Frühzahlerrabatt** (bis 31.10.2024)
- ✓ **20 € Frühbucherrabatt** (bis 31.12.2024)
- ✓ Taxiservice von & zur Haustür
- ✓ kleines Begrüßungsfrühstück
- ✓ Reise im Komfortreisebus
- ✓ 1 Gepäckstück à 20 kg p.P.
- ✓ **gratis Bordverpflegung im Bus** (s. S. 24)
- ✓ **SCHUBERT Reisebegleitung**
- ✓ 3 x Übernachtung im Hotel „Dorhout Mees“ in Biddinghuizen
- ✓ 3 x Frühstücksbuffet
- ✓ 3 x Abendessen als 3-Gänge-Menü oder Buffet
- ✓ Ausflug nach Giethoorn, Urk und Kampen mit örtlicher Reiseleitung
- ✓ Grachtenbootsfahrt in Giethoorn
- ✓ Ausflug nach Amsterdam mit Grachtenbootsfahrt und Freizeit
- ✓ Grachtenbootsfahrt in Utrecht
- ✓ Citytax

Hinweise: Eventuell weiter anfallende Eintrittsgelder sind nicht im Reisepreis enthalten.

Tage	Reisetermin	Preis p.P. im DZ	EZZ
4	06.07.–09.07.25	<b>795 €</b>	<b>125 €</b>
<b>Busroute A</b> (s. S. 28) <b>Bonuspunkte 2</b>		🌳 Sie schützen <b>16 m<sup>2</sup></b> Klimawald (s. S. 34)	

**120,-** *Rabatt bei Zustieg am Terminal sichern!*  
Frühzahlerpreis bis 31.10.2024 und Zustieg am Terminal:

**ab 635,-** € p.P./DZ



Kampen



# Dahlienblüte

**BORDSERVICE  
INKLUSIVE**  
(alle Infos s. S. 24)



Schloss Keukenhof

© Bilddatenbank Alpebilder



© Bilddatenbank Alpebilder

**NEUE REISE** mit Schifffahrt  
und Schloss Keukenhof

★★★★

**Hotel „Mijdrecht Marickenland“**

Das 4-Sterne-Hotel befindet sich ca. 2 km vom Zentrum von Mijdrecht entfernt. Es verfügt über Restaurant, Bar, Fahrstuhl und Terrasse. Die 61 Zimmer sind mit Bad oder Dusche/WC, Haarföhn, Telefon, TV, Minisafe und WLAN ausgestattet.



Zimmerbeispiel

© Bilddatenbank Alpebilder

... Erleben Sie Hollands blühenden Spätsommer!

*Kaum zu glauben, doch auch im Spätsommer und Frühherbst erstrahlt Holland in vielen Farben. Speziell die Dahlie steht in dieser Zeit im Fokus. Bei dieser Reise erwarten Sie spannende Erkundungstouren in Schaugärten und Schlossanlagen. Wer braucht da schon Tulpen?*

### 1. Tag **Anreise**

Sie fahren in die Niederlande, in den Süden von Amsterdam. Gemeinsames Abendessen im Hotel.

### 2. Tag **Schifffahrt, Dahliengarten und Schloss Keukenhof**

Der Tag startet mit einer traumhaften Schifffahrt durch das „grüne Herz“ der Niederlande. Die Kagerplassen sind ein großes Seengebiet mit zahlreichen Inseln und Poldern, die von 18 Windmühlen entwässert werden. Genießen Sie diese pittoreske Landschaft vom Schiff aus. Anschließend besuchen Sie einen Dahlienschauergarten, wo etwa 20 Züchter der Blumenzweifelregion über 600 Dahliensorten zeigen. Weitere Dahlienpracht erleben Sie in den Gärten von Schloss Keukenhof. Hier blühen ca. 150 verschiedene Dahliensorten.

### 3. Tag **Gärten Kasteel De Haar und Privatgarten**

Nach dem Frühstück geht es zum majestätischen Kasteel De Haar bei Utrecht. Die Gartenanlagen dieses

Märchenschlosses laden zu Spaziergängen ein. Erkunden Sie den weitläufigen Landschaftspark, Kräutergärten, romantische Brücken und die Rosengärten mit über 1.200 Rosenstöcken. Nachmittags erwarten Sie in einem Privatgarten auf ca. 10.000 m<sup>2</sup> kleine Themengärten, ein Gewächshaus, zahlreiche bunte Beete und ein Obstgarten. Nach dem Rundgang genießen Sie Kaffee/Tee und Kuchen.

### 4. Tag **Heimreise**

Vor der Rückreise besuchen Sie einen Betrieb, wo Käse und Holzschuhe hergestellt werden. Mit vielen blumigen Eindrücken treten Sie dann die Rückreise an.

## Reiseleistungen

- ✓ **OHNE ANZAHLUNG** (s. S. 2) oder **40 € Frühzahlerrabatt** (bis 31.10.2024)
- ✓ **20 € Frühbucherrabatt** (bis 31.12.2024)
- ✓ Taxiservice von & zur Haustür
- ✓ kleines Begrüßungsfrühstück
- ✓ Reise im Komfortreisebus
- ✓ 1 Gepäckstück à 20 kg p.P.
- ✓ **gratis Bordverpflegung im Bus** (s. S. 24)
- ✓ **SCHUBERT Reisebegleitung**
- ✓ 3 × Übernachtung im 4-Sterne-Hotel „Mijdrecht Marickenland“ in Mijdrecht
- ✓ 3 × Frühstücksbuffet
- ✓ 3 × Abendessen als 3-Gänge-Menü oder Buffet
- ✓ Schifffahrt auf den Kagerplassen
- ✓ Eintritt und Führung in einem Dahlienschauergarten
- ✓ Besuch der Gärten von Schloss Keukenhof
- ✓ Besuch der Gärten vom Kasteel De Haar
- ✓ Eintritt und Führung in einem Privatgarten inkl. Kaffee/Tee und 1 Stück Kuchen
- ✓ Besuch einer Käse- und Holzschuhmacherei
- ✓ Citytax

Hinweise: Eventuell weiter anfallende Eintrittsgelder sind nicht im Reisepreis enthalten.

Tage	Reisetermin	Preis p.P. im DZ	EZZ
4	11.09.–14.09.25	<b>795 €</b>	<b>199 €</b>
<b>Busroute A</b> (s. S. 28) Bonuspunkte 2		🌳 Sie schützen <b>16 m<sup>2</sup></b> Klimawald (s. S. 34)	

**120,-** *Rabatt bei Zustieg  
am Terminal sichern!*  
Frühzahlerpreis bis 31.10.2024 und Zustieg am Terminal.

ab **635,-** € p.P./DZ



Kagerplassen

© Bilddatenbank Alpebilder

**BORDSERVICE  
INKLUSIVE**  
(alle Infos s. S. 24)

*Gent*



**UNSER BESTSELLER**  
zur schönsten Reisezeit

Sie sparen **180,-** p.P.

bei Buchung bis 31.10.2024, sofortiger Zahlung  
des Reisepreises und Eigenanreise zum Terminal.

*Herzlich Willkommen in Flandern! Jahrhunderte lang war Flandern das Handelszentrum in Europa, das Machtzentrum der Hanse und das Geburtsland der Börse. Aus dem 16. Jahrhundert stammen die prächtigen Städte mit ihren Kathedralen, Belfrieden, Zunftgebäuden, umgeben von Mauern und Kanälen. Flandern ist eine Schatzkammer: Es ist die Heimat der Baukunst, der Bildhauerei und der großen Maler wie Rubens und van Dyck. Zudem ist Flandern bekannt für hervorragende Schokolade, die Bierbrauerei und viele weitere Spezialitäten.*

*Brügge*

*Brüssel*

*Antwerpen*



# Malerisches Flandern

... mit Brügge, Gent, Antwerpen und Brüssel

## 1. Tag **Anreise**

Am Morgen beginnt Ihre Reise nach Belgien. Am Nachmittag erreichen Sie das „Mercure Hotel Roeselare“, Ihren Standort für die nächsten Tage.

## 2. Tag **Belgische Küste und Brügge**

Die flämische Küste rühmt sich mit ihren breiten, sauberen Sandstränden. Entdecken Sie Oostende, den ältesten Küstenort Flanderns, der seine Blütezeit im 19. Jh. erlebte, als die gekrönten Häupter Europas ihren Urlaub hier verbrachten. Über das Belle-Epoque-Bad De Haan und den beliebten Badeort Blankenberge fahren Sie weiter nach Brügge. Ihr Reiseleiter zeigt Ihnen bei einem Stadtrundgang die bezaubernd-romantische „Perle Flanderns“. Sie besuchen den Markt, die Stadthalle und den Belfried mit seinem harmonischen Glockenspiel. Als nächsten Höhepunkt passieren Sie die Heilig Blut Basilika, mit der berühmten Phiole von Christus, und die eindrucksvolle Liebfrauenkirche. Bei einer beschaulichen Bootsfahrt durch die Grachten der bezaubernden Stadt, eröffnet sich Ihnen eine noch schönere Sicht auf Brügge.

## 3. Tag **Brüssel**

Heute besuchen Sie die Hauptstadt der Europäischen Union. Bei einer sachkundigen Stadtführung sehen Sie natürlich das Atomium und erkunden auch die historische Altstadt von Brüssel mit ihren verwinkelten und malerischen Gassen. Ausgehend vom herrlichen Grand Place, mit seinem eindrucksvollen Rathaus und den alten Gildehäusern, geht es weiter zum berühmten „Manneken Pis“. Lassen Sie sich von der Vielfalt beeindrucken, die diese Stadt zu bieten hat. Zum Tagesabschluss besuchen Sie eine traditionelle Schokoladenfabrik und werden in die wunderbare Welt der Schokolade eingeführt. Hier wird die echte belgische Schokolade traditionell von belgischen Meisterchocolatiers hergestellt.

## 4. Tag **Antwerpen**

In Antwerpen herrscht Betriebsamkeit. Sie starten mit einer Stadtführung und werden die Diamanthauptstadt dabei ausführlich kennenlernen. Auf dem Grote Markt sehen Sie den berühmten Brabo-Brunnen, das Rathaus und Zunfthäuser mit schönen Treppengiebeln und goldenen Statuen aus dem 16. und 17. Jahrhundert. Auf Ihrem Rundgang kommen Sie an der Burg Steen, an der Scheide und an der altherwürdigen Liebfrauenkathedrale mit den berühmten Rubensgemälden vorbei. Anschließend haben Sie Freizeit, um Ihre ersten Eindrücke von der wunderbaren Stadt vertiefen zu können.

## 5. Tag **Gent**

Heute fahren Sie nach Gent, die historische Hauptstadt der belgischen Provinz Ostflanderns. Bewundern Sie den berühmten Genter Altar der Brüder van

Eyck in der St. Baafs Kathedrale, das Rathaus, den Belfried, die Tuchhalle sowie die bemerkenswerte Häuserzeile der Graslei am alten Hafen. Hier ist wohl der netteste Platz, um ein wenig zu verweilen. Die alten Zunfthäuser und Speicher mit ihren unterschiedlichen Fassaden und Giebeln erzählen Geschichten aus der Vergangenheit, die Sie bei einer kleinen Grachtenrundfahrt bestaunen können. Anschließend haben Sie ausreichend Freizeit zum Bummeln und Shoppen.

## 6. Tag **Heimreise**

Nach einem faszinierenden Aufenthalt treten Sie heute die Heimreise an. Mit vielen schönen Erinnerungen und Bildern kehren Sie in Ihre Heimat zurück.



★★★★

### „Mercure Roeselare“

Das komfortable 4-Sterne-Hotel „Mercure Roeselare“ liegt im Zentrum von West-Flandern, inmitten des Accent Business Parks in der Nähe der Autobahn, und ist ideal für unsere Ausflüge geeignet. Die 87 geräumigen und geschmackvoll eingerichteten Zimmer verfügen alle über Bad oder DU/WC, TV, kostenlosen Internetzugang, Klimaanlage, Föhn, Safe und Telefon. Im eleganten Restaurant werden typisch belgische Köstlichkeiten serviert und die gemütliche Bar lädt zu einem Drink ein.



Zimmerbeispiel

## Reiseleistungen

- ✓ **OHNE ANZAHLUNG** (s. S. 2) oder **60 € Frühzahlerabbatt** (bis 31.10.2024)
- ✓ **30 € Frühbucherrabatt** (bis 31.12.2024)
- ✓ Taxiservice von & zur Haustür
- ✓ kleines Begrüßungsfrühstück
- ✓ Reise im Komfortreisebus
- ✓ 1 Gepäckstück à 20 kg p.P.
- ✓ **gratis Bordverpflegung im Bus** (s. S. 24)
- ✓ **SCHUBERT Reisebegleitung**
- ✓ 5 x Übernachtungen im 4-Sterne-Hotel „Mercure Roeselare“ in Roeselare
- ✓ 5 x Frühstücksbuffet
- ✓ 5 x Abendessen als 3-Gänge-Menü oder Buffet
- ✓ Citytax in Roeselare
- ✓ Ausflug Belgische Küste und Brügge mit örtlicher Reiseleitung
- ✓ Grachtenrundfahrt in Brügge
- ✓ Ausflug nach Brüssel
- ✓ Stadtrundfahrt/-rundgang in Brüssel mit örtlicher Reiseleitung
- ✓ Eintritt & Besichtigung Schokoladenfabrik
- ✓ Ausflug nach Antwerpen
- ✓ Stadtführung in Antwerpen mit örtlicher Reiseleitung
- ✓ Ausflug nach Gent
- ✓ Stadtführung in Gent mit örtlicher Reiseleitung
- ✓ Grachtenrundfahrt in Gent

Hinweise: Eventuell weiter anfallende Eintrittsgelder sind nicht im Reisepreis enthalten.

Tag	Reisetermine	Preis p.P. im DZ	EZZ
6	28.05.–02.06.25	<b>1.129 €</b>	<b>249 €</b>
6	27.08.–01.09.25	<b>1.129 €</b>	<b>249 €</b>

**Busroute A** (s. S. 28)

Bonuspunkte 4

Sie schützen **24 m<sup>2</sup>** Klimawald (s. S. 34)

**120,-** *Rabatt bei Zustieg am Terminal sichern!*  
Frühzahlerpreis bis 31.10.2024 und Zustieg am Terminal.

ab **949,-** € p.P./DZ

# Brüssel – ein Genuss

**BORDSERVICE  
 INKLUSIVE**  
 (alle Infos s. S. 24)

**BESONDERE REISE**  
 in ein TOP Hotel in Brüssel

★★★★★

„Sofitel Brussels Europe“

Sie wohnen im exklusiven 5-Sterne-Hotel „Sofitel Brussels Europe“ am Place Jourdan, im Herzen des Europäischen Viertels. Genießen Sie die großzügige Gastlichkeit in den 147 komfortablen Hotelzimmern, die vielen Cafés und Restaurants in der Umgebung und die Nähe zum ruhigen Leopold-Park. Die Altstadt mit dem Grand Place ist mit Metro oder Taxi in wenigen Minuten erreicht. Die Classic Zimmer bieten 28 m<sup>2</sup>, Badewanne, Duschkabine, Haarföhn, TV, Telefon, Espresso-Maschine, Safe, kostenloses WLAN und Pflegeprodukte im Bad. Zum Hotel gehören ein Restaurant, eine stilvolle Bar sowie Dachterrasse und Fahrstühle.

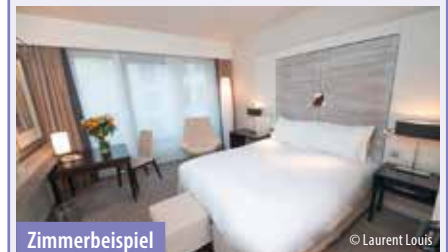

Zimmerbeispiel

© Laurent Louis

## ... exklusives Hotel & Köstlichkeiten in der Hauptstadt Europas

*Brüssel als Hauptstadt Europas ist mit all seinen Sehenswürdigkeiten jederzeit eine Reise wert. Auf dieser besonderen Städtereise entdecken Sie nicht nur die Höhepunkte der europäischen Metropole, sondern lernen die Stadt auch kulinarisch kennen.*

### 1. Tag **Anreise**

Fahrt vom SCHUBERT TOURISTIK Terminal nach Brüssel. Sie beziehen Ihre Zimmer im exklusiven „Sofitel Brussels Europe“ am pulsierenden Place Jourdan, nahe dem Europäischen Viertel. Nachdem Sie erste Eindrücke von Ihrer erstklassigen Unterkunft und der Umgebung sammeln konnten, lassen Sie den Tag bei einem gemeinsamen Abendessen im Hotel ausklingen.

### 2. Tag **Brüssel – Atomium, Kathedrale, Pralinen und Pommes**

Nach einem ausgiebigen Frühstück geht es zum Atomium. Bei einer Führung entdecken Sie das einzigartige Wahrzeichen von Brüssel. Das spektakuläre Innenleben und der Ausblick auf die Stadt werden Sie begeistern. Im Anschluss fahren Sie zur Kathedrale St. Michael und Gudula, die imposant aus der Brüsseler Skyline hervorsticht. Danach geht es „süß“ weiter, denn auch die Pralinen sind weit über die Landesgrenzen hinaus bekannt und beliebt. In einer Chocolaterie lernen Sie Vieles über die Kunst der Pralinenherstellung. Eine Kostprobe darf natürlich nicht fehlen. Bei einer der besten „Pommesbuden“ des Landes, hier auch Frituur genannt, verkosten Sie im Anschluss die typischen belgischen Pommes. Den Tag lassen Sie nach Ihren Wünschen ausklingen.

### 3. Tag **Brüssel – Schlemmerspaziergang**

Heute geht es zu Fuß durch die herrliche Brüsseler Innenstadt rund um den Grand Place, dem pulsierenden Herz der Stadt. Der Grand Place zählt zu den schön-

sten Plätzen der Welt und ist zurecht von der UNESCO zum Weltkulturerbe erklärt worden. Eindrucksvoll thront das alte Rathaus, welches Anfangs des 15. Jahrhunderts erbaut wurde, neben den wunderschönen Zunfts- und Gildehäusern, die dem Platz das so einzigartige Panorama verleihen. Damit Sie Brüssel mit allen Sinnen erleben können, werden Sie einige Verkostungs-Stops einlegen und unter anderem die typischen Belgischen Pralinen und ein leckeres Bier probieren. Am Nachmittag und Abend haben Sie Freizeit für eigene Entdeckungen.

### 4. Tag **Heimreise**

Mit vielen neuen Eindrücken im Gepäck verlassen Sie Brüssel und treten die Heimreise an.

## Reiseleistungen

- ✓ **OHNE ANZAHLUNG** (s. S. 2) oder 40 € Frühzahlerrabatt (bis 31.10.2024)
- ✓ 20 € Frühbucherrabatt (bis 31.12.2024)
- ✓ Taxiservice von & zur Haustür
- ✓ kleines Begrüßungsfrühstück
- ✓ Reise im Komfortreisebus
- ✓ 1 Gepäckstück à 20 kg p.P.
- ✓ gratis Bordverpflegung im Bus (s. S. 24)
- ✓ **SCHUBERT Reisebegleitung**
- ✓ 3 × Übernachtung im 5-Sterne-Hotel „Sofitel Brussels Europe“ in Brüssel
- ✓ 3 × Frühstücksbuffet
- ✓ 1 × Abendessen im Hotel als 3-Gänge-Menü inkl. 2 Gläsern Wein
- ✓ Eintritt und Führung im Atomium
- ✓ Besuch der Kathedrale
- ✓ Besuch einer Chocolaterie
- ✓ Pommes Frites in einer typischen Frituur
- ✓ Schlemmerspaziergang in Brüssel mit örtlicher Reiseleitung und Kostproben
- ✓ CityTax in Brüssel

Hinweise: Eventuell weiter anfallende Eintrittsgelder sind nicht im Reisepreis enthalten.

Tag	Reisetermin	Preis p.P. im DZ	EZZ
4	28.08.–31.08.25	<b>829 €</b>	<b>159 €</b>
Busroute A (s. S. 28) Bonuspunkte 2		🌳 Sie schützen 16 m <sup>2</sup> Klimawald (s. S. 34)	

**120,-** Rabatt bei Zustieg am Terminal sichern!  
Frühzahlerpreis bis 31.10.2024 und Zustieg am Terminal:

ab **669,-** € p.P./DZ



# Springflut am Mont-Saint-Michel

**BORDSERVICE  
INKLUSIVE**  
(alle Infos s. S. 24)



## ... eine unvergessliche Reise zu einem einzigartigen Naturschauspiel

Willkommen zu einer außergewöhnlichen Reise voller mystischer Schönheit und faszinierender Naturschauspiele! Der Mont-Saint-Michel, UNESCO-Weltkulturerbe und eine der bedeutendsten Sehenswürdigkeiten Frankreichs, erwartet Sie zu einem atemberaubenden Spektakel: der Springflut. In der Bucht des berühmten Klosterbergs Mont-Saint-Michel herrschen die stärksten Gezeiten Europas.

### 1. Tag Anreise nach Amiens

Heute starten Sie eine unvergessliche Reise und fahren nach Amiens zur Zwischenübernachtung. Nach dem Bezug der Zimmer werden Sie zum Abendessen erwartet.

### 2. Tag Honfleur und Mont-Saint-Michel

Nach dem Frühstück fahren Sie in das schönste Hafendörfchen der Normandie: Honfleur. Hier wartet eine Stadtführung auf Sie. Das Dörfchen liegt genau dort, wo die Seine in den Ärmelkanal mündet. Nach einer freien Mittagspause fahren Sie weiter Richtung Süden zum majestätischen Mont-Saint-Michel, dem Wunder im Wattenmeer. Schon der erste Blick auf den Mont-Saint-Michel zieht Sie in den Bann. Sie wohnen im Hotel „Mercure“ auf dem Festland und nehmen das Abendessen im Restaurant des Hotels ein.

### 3. Tag Mont-Saint-Michel und Springflut

In der Bucht des Mont Saint-Michel herrschen die stärksten Gezeiten Europas. Ein Naturschauspiel, das Sie sich nicht entgehen lassen sollten. Die Normannen sagen, dass die Flut in der Bucht „wie ein Pferd im Galopp“ auf die Küste trifft. Sie verbringen den ganzen Tag am Mont-Saint-Michel und erleben das spektakuläre Naturereignis hautnah. Das Abendessen nehmen Sie wieder im Hotel ein.

### 4. Tag Cancale, Saint-Malo und Springflut

Beeindruckend ist die große Flut auch entlang der Küste. Nach dem Frühstück fahren Sie zunächst nach Cancale, die Hauptstadt der Austern, und besuchen dort eine Austernfarm. Nach einem kleinen Spaziergang in Cancale fahren Sie zum „La Pointe du Groin“. Weiterfahrt nach Saint-Malo. Die Springfluten in Saint-Malo sind die höchsten in der Bretagne. Um die-

ses Schauspiel in vollen Zügen zu genießen, begeben Sie sich auf die Stadtmauer. Nach einem erlebnisreichen Tag fahren Sie ins Hotel zurück. Das Abendessen nehmen Sie im Hotel ein.

### 5. Tag Rouen und Valenciennes

Vorbei an Caen fahren Sie bis nach Rouen, in die Hauptstadt der Normandie. Mit einem örtlichen Guide oder Stadtführer gehen Sie auf Entdeckungstour. Anschließend fahren Sie bis nach Valenciennes weiter und beziehen das Hotel für die Zwischenübernachtung. Das Abendessen nehmen Sie in einem typisch französischen Lokal ein.

### 6. Tag Heimreise

Nach dem Frühstück treten Sie mit vielen neuen Eindrücken die Heimreise an.

## NEUE REISE mit großem Leistungspaket



### Hotel „Mercure Mont-Saint-Michel“

Das 4-Sterne-Hotel „Mercure Mont-Saint-Michel“ beeindruckt mit seiner Lage direkt gegenüber der berühmten Abtei-Insel aus dem 11. Jahrhundert. Das moderne, zweistöckige Gebäude (ohne Aufzug) bietet 100 Zimmer mit Telefon, Minibar, TV, Klimaanlage und WLAN. Die Badezimmer verfügen über eine Badewanne (keine Duschen). Das Restaurant „Pré-Salé“ bietet regionale Spezialitäten und in der Bar lässt es sich mit einem Drink perfekt entspannen.

## Reiseleistungen

- ✓ OHNE ANZAHLUNG (s. S. 2) oder 60 € Frühzahlerabbatt (bis 31.10.2024)
- ✓ 30 € Frühbucherrabatt (bis 31.12.2024)
- ✓ Taxiservice von & zur Haustür
- ✓ kleines Begrüßungsfrühstück
- ✓ Reise im Komfortreisebus
- ✓ 1 Gepäckstück à 20 kg p.P.
- ✓ gratis Bordverpflegung im Bus (s. S. 24)
- ✓ SCHUBERT Reisebegleitung
- ✓ 1 x Übernachtung im 3-Sterne-Hotel „Ibis Styles Amiens Centre“
- ✓ 3 x Übernachtung im 4-Sterne-Hotel „Mercure Mont-Saint-Michel“
- ✓ 1 x Übernachtung im 4-Sterne-Hotel „Mercure Valenciennes“
- ✓ 5 x Frühstücksbuffet
- ✓ 5 x Abendessen als 3-Gänge-Menü
- ✓ Stadtführung in Honfleur mit örtlicher Reiseleitung
- ✓ Fahrt mit dem touristischen Zug von Honfleur
- ✓ Stadtführung in Le Mont-Saint-Michel mit örtlicher Reiseleitung
- ✓ Eintritt und Besichtigung der Abtei Mont-Saint-Michel mit örtlicher Reiseleitung
- ✓ Besichtigung einer Austernfarm in Cancale mit örtl. Reiseleitung
- ✓ Stadtführung in Saint-Malo mit örtlicher Reiseleitung
- ✓ Stadtführung in Rouen mit örtlicher Reiseleitung
- ✓ Ortstaxe

Hinweise: Eventuell weiter anfallende Eintrittsgelder sind nicht im Reisepreis enthalten.

Tage	Reisetermin	Preis p.P. im DZ	EZZ
6	28.03.–02.04.25	1.179 €	289 €
Busroute A (s. S. 28) Bonuspunkte 4		Sie schützen 24 m <sup>2</sup> Klimawald (s. S. 34)	

**120,-** Rabatt bei Zustieg am Terminal sichern!  
Frühzahlerpreis bis 31.10.2024 und Zustieg am Terminal:

ab **999,-** € p.P./DZ

**BORDSERVICE  
INKLUSIVE**  
(alle Infos s. S. 24)

# Mont St. Michel



## BELIEBTE REISE

Riesiges Leistungspaket

Sie sparen **180,-** p.P.

bei Buchung bis 31.10.2024, sofortiger Zahlung  
des Reisepreises und Eigenreise zum Terminal.

*Lange Zeit war die Normandie eine der reichsten Provinzen Frankreichs. Sie versorgte die schnell wachsende Bevölkerung von Paris mit Lebensmitteln. Die Leckerbissen der Region sind Käse wie Camembert, sowie Calvados und Cidre, aber auch Fisch, Austern, Meeresfrüchte oder die Salzlämmer mit den schwarzen Köpfen und Füßen vom Mont-Saint-Michel.*

## Bayeux



## Étretat



## Honfleur



# Bezaubernde Normandie

... Frankreichs Norden mit goldenen Sandstränden und schroffen Küsten

## 1. Tag **Anreise nach Mons in Belgien**

Am frühen Morgen verlassen Sie die Heimat und fahren auf direktem Weg bis in den Raum Mons in Belgien, wo Ihre erste Zwischenübernachtung vorgesehen ist.

## 2. Tag **Mons – Fécamp – Étretat – Rouen**

Nach dem Frühstück fahren Sie weiter in Richtung Süden mit einer Mittagspause in Fécamp. Anschließend erwartet Sie der Besuch von Étretat. Ihre Reise führt Sie weiter nach Rouen. Abendessen und Übernachtung.

## 3. Tag **Rouen, Haute Couture, Glocken und Bratpfannen**

Frühstück im Hotel. Sie besichtigen Rouen mit seinen ungezählten Fachwerkhäusern und der höchsten Kathedrale Frankreichs. Der kleine Ort Villedieu-les-Poêles heißt übersetzt die „Stadt Gottes und der Bratpfannen“. Der christliche Name kommt von den Maltesern und der Zusatz bezieht sich auf den Umstand, dass hier bereits seit Jahrhunderten Kupferteile und Bratpfannen hergestellt wurden. Sie entdecken den historischen Ort und besuchen eine Kupferwerkstatt und die Glockengießerei, in der die Glocken von Notre-Dame in Paris gefertigt wurden. Zum Abschluss des Tages besuchen Sie den Soldatenfriedhof vom Mont d'Huisnes. Übernachtung im Raum Mont-Saint-Michel.

## 4. Tag **Mont-Saint-Michel und Saint-Malo**

Am Vormittag Besuch des Mont-Saint-Michel, das sogenannte „Weltwunder des Abendlandes“. Vom Kloster genießen Sie den herrlichen Ausblick auf das Meer und die Bucht. Am frühen Nachmittag Weiterfahrt entlang der Austernküste nach Cancale und Saint-Malo und Bummel über die befestigte Stadtmauer. Am Abend Fahrt zurück zum Hotel.

## 5. Tag **Camembert und Calvados**

Sie fahren nach dem Frühstück zu den Gärten Jardins du Pay d'Auge. Die weitere Fahrt führt Sie durch den Calvados über Beuvron-en-Auge. Das wohl schönste Dorf der Normandie wird Sie mit seinen Gärten und Fachwerkhäusern begeistern. Anschließend geht es zum Schloss von Breuil mit seiner renommierten Calvados-Brennerei. Zu Schluss besuchen Sie noch die wunderschöne Pilgerstadt Lisieux, die Sie auf eigene Faust erkunden können. Weiterfahrt bis in den Raum Caen zum Hotel.

## 6. Tag **Die Landung der Alliierten – Bayeux**

In Caen haben Sie am Vormittag Zeit für eigene Erkundungen. Auch der Besuch des Mémorial-Museums über die Geschichte des Krieges, der Résistance und der alliierten Landung ist empfehlenswert. Mit ihr begann die letzte Phase des Zweiten Weltkrieges. Arromanches, der Badeort an der Steilküste, war das

Zentrum der militärischen Operation. In wenigen Tagen wurde hier ein riesiger Hafen gebaut, dessen Reste noch heute zu erkennen sind. Einige Kilometer landeinwärts liegt Bayeux, dessen spektakulärer mittelalterlicher Teppich von der Landung der Normannen in England im Jahre 1066 erzählt (UNESCO Weltkulturerbe). Übernachtung im Raum Caen.

## 7. Tag **Cherbourg**

Sie erkunden heute Cherbourg. Die Stadt besitzt den größten künstlich angelegten Hafen der Welt. Die Titanic machte hier Station vor ihrer unheilvollen Atlantiküberquerung. Sie besuchen das Meeresmuseum mit dem riesigen Aquarium und dem gewaltigen Unterseeboot „Redoutable“ im ehemaligen Übersee-Terminal. Am Abend Rückkehr ins Hotel.

## 8. Tag **Honfleur – Le Havre – Mons**

Vormittags fahren Sie über den Hafenort Honfleur nach Le Havre, wo Sie eine Besichtigung der Stadt erwartet. Die Stadt wurde nach dem Krieg ganz neu

gebaut. Anschließend fahren Sie weiter nach Mons, wo Sie übernachten.

## 9. Tag **Heimreise**

Nach dem Frühstück treten Sie mit vielen schönen Eindrücken entspannt die Heimreise an.

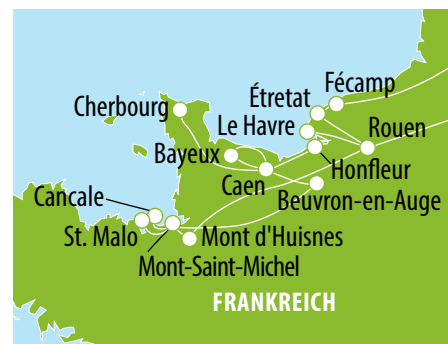

### Reiseleistungen

- ✓ **OHNE ANZAHLUNG** (s. S. 2) oder **60 € Frühzahlerabbatt** (bis 31.10.2024)
- ✓ **30 € Frühbucherrabatt** (bis 31.12.2024)
- ✓ Taxiservice von & zur Haustür
- ✓ kleines Begrüßungsfrühstück
- ✓ Reise im Komfortreisebus
- ✓ 1 Gepäckstück à 20 kg p.P.
- ✓ **gratis Bordverpflegung im Bus** (s. S. 24)
- ✓ **SCHUBERT Reisebegleitung**
- ✓ 8 x Übernachtung in guten Mittelklassehotels, davon 2 x im Raum Mont-Saint-Michel und 3 x in Caen
- ✓ 8 x Frühstücksbuffet
- ✓ 8 x Abendessen in Menü- oder Buffetform in den Hotels

Hinweise: Eventuell weiter anfallende Eintrittsgelder sind nicht im Reisepreis enthalten. Die Ortstaxe ist vor Ort zu bezahlen.

### Gute Mittelklassehotels in Belgien & Frankreich

- ✓ Besuch in Fécamp
- ✓ Besuch des Städtchens Étretat
- ✓ Stadtführung Rouen mit örtlicher Reiseleitung
- ✓ Besichtigung der Kathedrale von Rouen
- ✓ Eintritt Glockengießerei von Villedieu
- ✓ Besuch Soldatenfriedhof vom Mont d'Huisnes
- ✓ Eintritt Kloster Mont-Saint-Michel
- ✓ Besuch in Saint-Malo
- ✓ Besuch Les Jardins du Pay d'Auge
- ✓ Calvados- und Käseverkostung im Schloss Breuil
- ✓ Besuch der Landungsstrände
- ✓ Eintritt Meeresmuseum Cherbourg
- ✓ Besuch Le Havre

Tage	Reisetermin	Preis p.P. im DZ	EZZ
9	16.05.–24.05.25	<b>1.739 €</b>	<b>429 €</b>
<b>Busroute A</b> (s. S. 28) Bonuspunkte 7		🌳 Sie schützen <b>36 m<sup>2</sup></b> Klimawald (s. S. 34)	

**120,-** Rabatt bei Zustieg am Terminal sichern!  
Frühzahlerpreis bis 31.10.2024 und Zustieg am Terminal.

ab **1.559,-** € p.P./DZ

**BORDSERVICE  
INKLUSIVE**  
(alle Infos s. S. 24)

# Cap Fréhel



**BELIEBTE REISE**  
Höhepunkte der Bretagne

**Sie sparen 180,-** p.P.

bei Buchung bis 31.10.2024, sofortiger Zahlung des Reisepreises und Eigenanreise zum Terminal.

*Wo meterhohe Wellen des Atlantik tosend an Felsklippen brechen, Fischerboote wie Walnusschalen auf dem Wasser tanzen und regionale Gerichte vom Reichtum des Meeres zeugen, liegt eine der gegensätzlichsten Regionen Frankreichs- die Bretagne. Wir zeigen Ihnen die spannendsten Flecken dieser Region und machen Sie vertraut mit der bretonischen Kultur.*

## Bretagne

## Cancale

## Quimper





# Bretagne – Frankreichs wilder Westen

## ... Küsten, Klippen, Köstlichkeiten

### 1. Tag **Anreise in den Raum Reims**

Direkt von den SCHUBERT TOURISTIK Terminals starten wir die Reise im modernen Komfortreisebus zur Zwischenübernachtung in den Raum Reims. Nach dem Zimmerbezug besuchen Sie die Kathedrale von Reims, wo 1.000 Jahre lang die frz. Könige gekrönt wurden. Anschließend Abendessen im Hotel.

### 2. Tag **Chartres, Rennes, Vannes und traditionelle Crêpes**

Nach dem Frühstück setzen wir unsere Reise fort und machen einen kurzen Halt in Chartres, um die dortige Kathedrale zu besichtigen. Anschließend fahren Sie weiter Richtung Rennes, die Hauptstadt der Bretagne mit sehenswerter Altstadt. Ein Bummel reizt zum Einkauf von Souvenirs. Weiter geht es nach Vannes. Ihr Spaziergang durch diese sehenswerte mittelalterliche Stadt endet an einer traditionellen Crêperie, wo Sie die französische Spezialität probieren können (Extrakosten). Sie übernachten in Vannes.

### 3. Tag **Bootsfahrt durch den Golf von Morbihan, Hinkelsteine und die malerische Altstadt von Quimper**

Von Vannes aus entdecken Sie mit dem Schiff den Golf von Morbihan. „Morbihan“ bedeutet „kleines Meer“ auf bretonisch. Der Golf bietet ein einzigartiges Schauspiel, bei dem sich Land und Meer zu einer wunderschönen Landschaft vereinen. In Locmariaquer erreichen Sie wieder das Festland. Weiter geht's nach Carnac. Die Stadt ist berühmt für die bretonische Frühgeschichte und eine einzigartige Megalithen-Ansammlung. Sie fahren mit Ihrem Bus an den Hinkelsteinen vorbei und weiter in den Nordwesten nach Quimper. Keine andere Stadt der Bretagne verfügt über eine so malerische Altstadt mit mächtigen Granithäusern und reizvollen Gassen und Plätzen. In der Seefahrerstadt Brest übernachten Sie zwei Mal und nehmen heute das Abendessen im Restaurant des Hotels ein.

### 4. Tag **Brest und die Atlantikküste**

Sie beginnen den heutigen Tag mit einer Stadtführung in Brest. Weiter gehts zum Kap Pointe de St. Mathieu, dem westlichsten Punkt des französischen Festlandes, mit Leuchtturm und Ruine einer Klosterkirche aus dem 6. Jh. Sie erhalten Ihr persönliches Westkap-Diplom. Anschließend fahren wir zum Kalvarienberg von Plougastel-Daoulas, dem Zeugnis tiefer bretonischer Frömmigkeit. Nachmittags machen Sie eine Rundfahrt über die wildromantische Halbinsel von Crozon mit dem sagenhaften Pointe de Penhir. An den 70 m hohen Klippen brechen sich die Wellen des Atlantiks. Zurück in Brest kehren Sie in einem Restaurant zum Abendessen ein.

### 5. Tag **Rosa Granitfelsen und Cap Fréhel**

Die Küsten zwischen Trégastel und Ploumanac'h so-

wie die der Ile Renote warten mit Gesteinsformationen aus rosa Granit auf Ihren Besuch, die Attraktion der bretonischen Küstenstraße. Spazieren und klettern Sie durch die Mega-Kieselsteine und genießen Sie die Kulisse in einem Café direkt am Meer. Danach machen Sie Halt am Cap Fréhel. Über 70 m ragt das aus rotem Sandstein, schwarzem Schiefer und rosa Granit bestehende Cap Fréhel aus dem Meer. Ihr Tagesziel ist Saint-Malo, die alte Piraten- und Seefahrerstadt. Sie essen in einem Restaurant in Saint-Malo zu Abend und übernachten in Saint-Malo.

### 6. Tag **Saint-Malo, Cancale und Dinan**

Heute lernen Sie Saint-Malo bei einer Stadtführung mit der örtlichen Reiseleitung näher kennen. Spazieren Sie durch die engen Gassen der vom Meer umschlossenen Altstadt mit mächtiger Stadtmauer und stolzen Granithäusern und genießen Sie freie Zeit für einen Stadtbummel. Anschließend besuchen Sie das Fischerdörfchen Cancale, welches für seine Austernbänke bekannt ist. Sie können im Hafen eine der frischgefangenen Austern direkt vor Ort probieren (Extrakosten). Im Anschluss fahren Sie nach Dinan, einem wunderschönen, mittelalterlichen Städtchen mit beeindruckender Architektur am Fluss Rance ge-

legen. Den Tag runden Sie mit einem Abendessen in einem Restaurant genussvoll ab.

### 7. Tag **Klosterberg Mont-Saint-Michel und Fachwerkstadt Amiens**

Ein Höhepunkt Ihrer Reise ist der Mont-Saint-Michel. Das auch als „Wunder des Abendlandes“ bezeichnete Kloster ragt 80 m aus dem Wattenmeer auf. Danach fahren Sie quer durch das Land der Normannen in die Fachwerkstadt Amiens. Während einer Stadtführung lernen Sie die Hauptstadt der Picardie und seine beeindruckende Kathedrale kennen. Übernachtung und Abendessen im Hotel bei Amiens.

### 8. Tag **Heimreise**

Mit einem Blick zurück auf erlebnisreiche Tage und ein liebenswertes Land treten Sie die Heimreise an.



#### Reiseleistungen

- ✓ **OHNE ANZAHLUNG** (s. S. 2) oder **60 € Frühzahlerabbatt** (bis 31.10.2024)
- ✓ **30 € Frühbucherabbatt** (bis 31.12.2024)
- ✓ Taxiservice von & zur Haustür
- ✓ kleines Begrüßungsfrühstück
- ✓ Reise im Komfortreisebus
- ✓ 1 Gepäckstück à 20 kg p.P.
- ✓ **gratis Bordverpflegung im Bus** (s. S. 24)
- ✓ **SCHUBERT Reisebegleitung**
- ✓ 7 x Übernachtung in guten Mittelklassehotels, davon 2 x in Brest
- ✓ 7 x Frühstücksbuffet
- ✓ 3 x 3-Gänge-Abendessen im Hotel
- ✓ 3 x 3-Gänge-Abendessen in einem Restaurant oder Brasserie
- ✓ 1 x 2-Gänge-Abendessen „Crêpes et Galette“ in einem typischen Restaurant
- ✓ Besuch der Kathedrale in Reims

Hinweise: Eventuell weiter anfallende Eintrittsgelder sind nicht im Reisepreis enthalten.

#### Gute Mittelklassehotels in Frankreich

- ✓ Bootsfahrt auf dem Golf von Morbihan
- ✓ großes Ausflugs- und Besichtigungsprogramm laut Reiseverlauf mit Chartres, Rennes, Vannes, Quimper, Carnac, Kap Pointe de St. Mathieu, Plougastel-Daoulas, Côte de Granit Rose, Cancale, Dinan
- ✓ Stadtführungen mit örtlichen Reiseleitungen in Brest, Saint-Malo und Amiens
- ✓ Westkap-Diplom
- ✓ Möglichkeit zur Austernverkostung in Cancale (Extrakosten)
- ✓ Eintritt (ohne Führung) zur Abtei des Mont-Saint-Michel
- ✓ Besuch der Kathedrale in Amiens
- ✓ Modernes „Quietvox“-Audiosystem bei allen Ausflügen
- ✓ Ortstaxe

Tag	Reisetermine	Preis p.P. im DZ	EZZ
8	01.06.–08.06.25	<b>1.579 €</b>	<b>499 €</b>
8	14.09.–21.09.25	<b>1.549 €</b>	<b>499 €</b>

**Busroute A** (s. S. 28)

Bonuspunkte 6

Sie schützen **32 m<sup>2</sup>** Klimawald (s. S. 34)

**120,-** **Rabatt bei Zustieg am Terminal sichern!**  
Frühzahlerpreis bis 31.10.2024 und Zustieg am Terminal.

ab **1.369,-** € p.P./DZ

**BORDSERVICE  
INKLUSIVE**  
(alle Infos s. S. 24)

*Étretat*



**ABSOLUTE TRAUMREISE**  
Riesiges Leistungspaket

**Sie sparen 180,-** p.P.

bei Buchung bis 31.10.2024, sofortiger Zahlung  
des Reisepreises und Eigenanreise zum Terminal.

*Erleben Sie den Norden Frankreichs mit all seinen Facetten, die reizvolle Küste mit hübschen Dörfern und das Hinterland mit historischen Städten, Abteien und Schlössern. Die Normandie im Norden Frankreichs ist mit ihren wilden Meeresbrandungen, den weißen Kreidefelsen und endlosen Feldern ein Naturereignis. Sagenumwoben und geheimnisvoll ist der burgartig aus dem Meer aufsteigende Mont-Saint-Michel. Die im äußersten Westen Frankreichs gelegene Halbinsel Bretagne vereint vielfältige Landschaftsbilder wie schroffe Felsen und unendliche Weiten.*

*Mont St. Michel*

*Rouen*

*Honfleur*



# Normandie & Bretagne

... mit Rouen, St. Malo, Honfleur, Cancale, Dinard, Cap Fréhel u. v. m.

## 1. Tag Anreise

Heute starten wir in Richtung Frankreich und treffen am Abend bereits in der Normandie ein, wo wir in Rouen zu Abendessen und Übernachtung erwartet werden.

## 2. Tag Rouen & Seinetal

Nach dem Frühstück Fahrt nach Rouen zur Stadtbesichtigung. Die Hauptstadt der Normandie gilt zu Recht als eine der schönsten Provinzmetropolen. Restaurierte Viertel mit Fußgängerzonen und malerische Straßenzüge mit mittelalterlichen Fachwerkhäusern prägen das Stadtbild. Im Anschluss fahren Sie in das Seinetal nach Jumieges. Hier beeindruckt vor allem die Silhouette der Abtei Jumieges, die wie eingraviert in die liebliche Landschaft des Seinetals wirkt. Einst eines der mächtigsten Benediktinerklöster der Christenheit und größtes Kloster Frankreichs, sind durch die Zerstörung der Wikinger und während des 100-jährigen Krieges nur noch Ruinen zurückgeblieben. Gegründet im Jahr 654 vom Mönch Saint Philibert trägt die Abtei heute den Beinamen „schönste Ruine Frankreichs“.

## 3. Tag Étretat & Fécamp

Den heutigen Tagesausflug widmen Sie der Alabasterküste mit ihren schroff abfallenden Kreidefelsen. Bei Ihrem Besuch in Étretat sind atemberaubende Aussichten auf das Meer von den steil ins Meer verlaufenden, bizarren Klippen garantiert. Auch an diesem faszinierenden Küstenstreifen Frankreichs gelegen, finden Sie Fécamp, das bis 1204 Sitz der Herzöge der Normandie war. Weltweit berühmt ist die Stadt für den Kräutertlikör aus dem gleichnamigen Benediktinerpalast. Noch heute beherbergt der Palais Bénédicte die Brennerei und Kellerei des berühmten Likörs. Der Duft aus 27 verschiedenen Kräutern und Pflanzen der 1863 wiederentdeckten Rezeptur wird auch Sie anlocken.

## 4. Tag Honfleur & Cancale

Vom Frühstück gestärkt beginnt nun die zweite Etappe Ihrer Rundreise, zunächst an die Blütenküste Frankreichs. Die Côte Fleurie, wie sie genannt wird, beginnt in Honfleur, das Sie heute als erstes besuchen. Bei einem Bummel durch das maritime Hafenstädtchen an der Seinemündung erkunden Sie den Vieux Port, den wohl schönst gelegenen Hafen der Normandie. Weiter führt Sie die Fahrt durch die Calvados-Region. Über Avranches gelangen Sie schließlich in die Bretagne nach Cancale. Da das Fischerdörfchen bekannt für seine Austernbänke ist, können Sie hier eine der frischgefangenen Muscheln direkt vor Ort probieren.

## 5. Tag Mont-Saint-Michel & St. Malo

Heute besichtigen Sie mit Ihrer Reiseleitung eines der berühmtesten Reiseziele Frankreichs, den Mont-Saint-Michel. Der Legende nach gründete der Erz-

bischof von Avranches nach einer Erscheinung des Erzengels Michael im Jahre 708 eine Abtei auf der normannischen Felsinselburg. Im Anschluss fahren Sie nach St. Malo. Wie ein steinernes Schiff reckt Saint Malo in der Rance-Mündung stolz seine Festungsmauern ins Meer. Die aus den Befestigungen emporragenden Fassaden und Türme verleihen der Stadt ihre einzigartige Silhouette. Der Wehrgang bietet einen herrlichen Ausblick auf die Stadt.

## 6. Tag Dinard & Cap Fréhel

Das „Nizza des Nordens“ Dinard liegt an der Mündung der Rance, gegenüber von Saint-Malo, an der Nordküste der Bretagne. Es ist in erster Linie ein malerischer Badeort. Besonders reizvoll ist der zentrale Hauptstrand mit seinen charakteristischen, blau-weiß gestreiften Badezelten, gelegen in einer traumhaften Bucht. Edle Villen bilden die Kulisse des Strandes. Anschließend besuchen Sie das Cap Fréhel, einen der beeindruckendsten Orte der Bretagne. Das vom Wind



Cancale

erschaffene Kap über dem smaragdgrünen Meer bezaubert durch seine Schönheit und seine schillernden Farben. Die wie Festungsmauern gezackten Steilküsten bieten Hunderten von Nistvögeln Schutz. Von der Pointe du Grouin bis zur Ile de Bréhat erstreckt sich das Kap über 400 ha Heidefläch – eine der größten Heideflächen Europas - und verfügt außerdem über einen majestätischen, 103 m hohen Leuchtturm.

## 7. Tag Zwischenübernachtung Reims

Heute heißt es Abschied nehmen. Nach dem Frühstück verlassen Sie die Bretagne und fahren nach Reims, wo Sie zu Abendessen und Übernachtung erwartet werden.

## 8. Tag Heimreise

Nach dem Frühstück geht Ihre Reise in den Nordwesten Frankreichs mit vielen neuen Eindrücken zu Ende und Sie treten die Rückreise an.

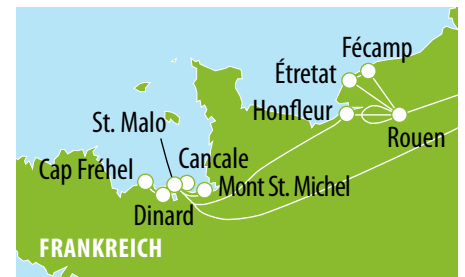

### Reiseleistungen

- ✓ **OHNE ANZAHLUNG** (s. S. 2) oder **60 € Frühzahlerrabatt** (bis 31.10.2024)
- ✓ **30 € Frühbucherrabatt** (bis 31.12.2024)
- ✓ Taxiservice von & zur Haustür
- ✓ kleines Begrüßungsfrühstück
- ✓ Reise im Komfortreisebus
- ✓ 1 Gepäckstück à 20 kg p.P.
- ✓ **gratis Bordverpflegung im Bus** (s. S. 24)
- ✓ **SCHUBERT Reisebegleitung**
- ✓ 7 × Übernachtung in guten Mittelklassehotels
- ✓ alle Zimmer mit Bad oder DU/WC, TV, Telefon
- ✓ 7 × Frühstücksbuffet
- ✓ 7 × Abendessen als 3-Gänge-Menü oder Buffet
- ✓ Ausflug Seinetal mit Rouen mit örtlicher Reiseleitung

Hinweise: Eventuell weiter anfallende Eintrittsgelder sind nicht im Reisepreis enthalten.

Tag	Reisetermine	Preis p.P. im DZ	EZZ
8	04.07.–11.07.25	<b>1.579 €</b>	<b>289 €</b>
8	24.08.–31.08.25	<b>1.659 €</b>	<b>359 €</b>

**Busroute A** (s. S. 28)

Bonuspunkte 6

Sie schützen **32 m<sup>2</sup>** Klimawald (s. S. 34)

**120,-** **Rabatt bei Zustieg am Terminal sichern!**  
Frühzahlerpreis bis 31.10.2024 und Zustieg am Terminal.

ab **1.399,-** € p.P./DZ

**BORDSERVICE  
INKLUSIVE**  
(alle Infos s. S. 24)



**TOP 4-STERNE-HOTEL**  
großes Leistungspaket

Sie sparen **170,-** p.P.

bei Buchung bis 31.10.2024, sofortiger Zahlung des Reisepreises und Eigenanreise zum Terminal.

**NEU: mit Innenbesichtigung  
von Versailles und Notre Dame!**

*PARIS ist die Weltstadt an der Seine und zugleich Hauptstadt der Lebensfreude. Die Kultur- und Kunsthauptstadt besitzt eine Vielzahl an historischen Bauten und Museen. Ob Eiffelturm, Notre-Dame, Sacré-Cœur, Invalidendom oder Bastille, all diese Pariser Sehenswürdigkeiten haben ihre eigene Geschichte und ihren eigenen Charme. Romantisches Paris, historisches Paris, kulturelles Paris, Sie haben die Wahl. Folgen Sie uns auf eine Reise in die „schönste Stadt der Welt“!*

*Moulin Rouge*

*Notre Dame*

*Versailles*



# Paris – Metropole an der Seine

... reisen Sie mit uns in eine der schönsten Städte der Welt

## 1. Tag Anreise Paris

Am frühen Morgen fahren wir im modernen Komfortreisebus direkt in unser Hotel am Stadtrand von Paris. Dort nehmen wir unser erstes gemeinsames Abendessen ein.

## 2. Tag Paris mit Stadtbesichtigung & Notre Dame

Heute beginnen wir unsere Stadtbesichtigung von Paris mit einer Stadtrundfahrt. Erleben Sie die bekanntesten Wahrzeichen der Stadt, wie beispielsweise den Arc de Triomphe, die Opera Garnier, den Louvre und den Eiffelturm. Während dieser Rundfahrt können Sie Notre-Dame, eine der bedeutendsten Kathedralen, sehen. Hier krönte sich Napoleon Bonaparte 1804 zum Kaiser. Von den 69 Meter hohen gotischen Türmen haben Sie einen wunderbaren Ausblick auf die Seine. Im Anschluss haben Sie noch etwas Freizeit, bevor Sie in einem typischen Restaurant das Abendessen einnehmen. Ein besonderer Abschluss des Tages ist eine Auffahrt auf das höchste Bürogebäude der Stadt. Genießen Sie die herrliche nächtliche Aussicht vom Montparnasse über die Dächer von Paris.

## 3. Tag Paris mit Eiffelturm, Seine & Montmartre

Nach dem Frühstück fahren wir zum wohl berühmtesten Wahrzeichen von Paris, dem Eiffelturm. Hier haben Sie die Möglichkeit, den „großen Turm“ auf eigene Faust zu erklimmen. Besonders bei schönem Wetter kann man von hier bis zu 100 Kilometer in die Ferne blicken und aus der Vogelperspektive das gesamte Stadtgebiet erfassen. Im Anschluss lernen Sie Frankreichs Hauptstadt vom Wasser aus bei einer gemeinsamen Bootsfahrt auf der Seine kennen. Später erwartet Sie ein Spaziergang im charmanten Künstlerviertel Montmartre, wo Sie die Möglichkeit haben, das Abendessen einzunehmen (fakultativ). Lohnenswert ist ein kleiner Aufenthalt auf den Stufen der Basilika Sacré-Coeur – von dort haben Sie einen wunderbaren Ausblick auf die Stadt Paris. Anschließend haben Sie die Möglichkeit, das weltberühmte Cabaret „Moulin Rouge“, dessen Bekanntheit durch den gleichnamigen Film noch größer wurde, zu besuchen (fakultativ). Hier erwartet Sie neben vielen berühmten Künstlern auch der berühmte „French Can Can“.

## 4. Tag Versailles – das Schloss des Sonnenkönigs

Nach dem Frühstück im Hotel besuchen wir das weltberühmte Schloss von Versailles. Dieses einzigartige Bauwerk wurde im 17. Jahrhundert unter Sonnenkönig Ludwig XIV. zu seiner heutigen prunkvollen Erscheinung ausgebaut. Im Park finden sich weitere kleinere Schlösser, die Lustschlösser Grand Trianon und Petit Trianon. Die prunkvolle und verspielte Architektur des prächtigen Palastes diente zahlreichen Architekten als Inspirationsvorlage für Schlösser in ganz Europa.

Nach einer atemberaubenden Innenbesichtigung erkunden Sie noch die beeindruckenden Außenanlagen. Am Abend können Sie noch einmal ein Abendessen in einem Restaurant in der Stadt genießen (fakultativ).



Zimmerbeispiel

## 5. Tag Heimreise

Nach dem Frühstück treten wir wieder die Heimreise an. Am späten Abend sind wir von einer sehr erlebnisreichen Tour aus der „Stadt der Liebe“ zurück.



### Hotel „Mercure Nanterre La Défense“

Das 4-Sterne-Hotel liegt hinter dem Stadtteil La Défense, in Nanterre. Die S-Bahn-Station „Nanterre-Ville“ ist 300 m entfernt und bringt Sie direkt zum Arc de Triomphe/Champs Élysées (vier Stationen). Das Hotel bietet Rezeption, Fahrstühle, Hotelbar, Frühstücksraum und ein Restaurant (geöffnet von Montag bis Donnerstag). Alle 85 Zimmer verfügen über Bad oder DU/WC, Föhn, TV, Telefon und Safe. In der Umgebung finden Sie Cafés, Restaurants und Bistros.

## Reiseleistungen

- ✓ **OHNE ANZAHLUNG** (s. S. 2) oder **50 € Frühzahlerabbatt** (bis 31.10.2024)
- ✓ **25 € Frühbucherrabatt** (bis 31.12.2024)
- ✓ Taxiservice von & zur Haustür
- ✓ kleines Begrüßungsfrühstück
- ✓ Reise im Komfortreisebus
- ✓ 1 Gepäckstück à 20 kg p.P.
- ✓ **gratis Bordverpflegung im Bus** (s. S. 24)
- ✓ **SCHUBERT Reisebegleitung**
- ✓ 4 x Übernachtung im 4-Sterne-Hotel „Mercure Nanterre La Défense“
- ✓ 4 x Frühstück im Hotel
- ✓ 1 x Abendessen als 3-Gänge-Menü im Hotel
- ✓ 1 x Abendessen in einem Pariser Restaurant
- ✓ Bootsfahrt auf der Seine (ca. 1 Std.)
- ✓ ausgedehnter Spaziergang „Montmartre“
- ✓ Stadtrundfahrt in Paris
- ✓ Besichtigung Notre Dame
- ✓ Auffahrt auf den Montparnasse
- ✓ Ausflug zum Schloss Versailles
- ✓ **Innenbesichtigung mit Audioguide im Schloss Versailles**
- ✓ Besichtigung der Gartenanlagen im Schloss Versailles
- ✓ Stadtsteuer Paris inklusive

### Fakultativ:

- ✓ 1 x Abendessen als 3-Gänge-Menü inkl. ¼ l Wein in einer Pariser Aubege auf dem Montmartre
- ✓ Cabaretbesuch im „Moulin Rouge“
- ✓ 1 x Abendessen am letzten Abend

**Hinweise:** Eventuell weiter anfallende Eintrittsgelder sind nicht im Reisepreis enthalten.

Tag	Reisetermine	Preis p.P. im DZ	EZZ
5	01.05.–05.05.25	969 €	279 €
5	05.06.–09.06.25	969 €	279 €
5	10.07.–14.07.25	969 €	279 €
5	14.08.–18.08.25	969 €	279 €
5	04.09.–08.09.25	969 €	279 €
5	23.10.–27.10.25	969 €	279 €

1 x Abendessen auf dem Montmartre	42 €
Cabaretbesuch „Moulin Rouge“ inkl. ½ Flasche Champagner	159 €
1 x Abendessen am letzten Abend	42 €
<b>Kinderermäßigung</b> (für 1 Kind bis einschl. 11 Jahre im DZ/Zustellbett mit 2 vollzahlenden Erw.)	100 €

**Busroute A** (s. S. 28)

**Bonuspunkte 3**

Sie schützen **20 m<sup>2</sup> Klimawald** (s. S. 34)

**120,-** **Rabatt bei Zustieg am Terminal sichern!**  
Frühzahlerpreis bis 31.10.2024 und Zustieg am Terminal.

ab **799,-** € p.P./DZ

**BORDSERVICE  
INKLUSIVE**  
(alle Infos s. S. 24)



**ABSOLUTE TRAUMREISE**  
Riesiges Leistungspaket

Sie sparen **180,-** p.P.

bei Buchung bis 31.10.2024, sofortiger Zahlung des Reisepreises und Eigenanreise zum Terminal.

*d'Azay-le-Rideau*

Besuchen Sie mit uns die schönsten Schlösser im französischen Loiretal und lassen Sie sich von deren Pracht in einer einzigartigen Landschaft verzaubern. Das Loiretal gilt als „der Garten Frankreichs“. Malerisch windet sich die Loire durch Wälder, Wiesen und Weinberge. Ein wahrer Genuss sind auch die feinen Weine der Region. Wir besuchen auf unserer Reise unter anderem die berühmten Schlösser von Blois und Chambord. Tauchen Sie ein in eine glanzvolle Vergangenheit und erleben Sie eine Entdeckungsreise durch einen bezaubernden Teil Frankreichs.

*Schloss Blois*



*Schloss d'Ussé*



*Schloss Villandry*



# Schlösser der Loire

... die schönsten Märchenschlösser der Welt



Schloss Chambord



## 1. Tag **Anreise Reims**

Am Morgen starten wir von unseren Terminals zu einer zauberhaften Schlösserreise nach Frankreich. Unsere erste Station auf französischem Boden ist die Champagnerhauptstadt Reims. Nach dem Zimmerbezug werden wir schon zum Abendessen erwartet.

## 2. Tag **Reims – Tours**

Nach dem Frühstück in Reims besichtigen wir die Stadt und die imposante gotische Kathedrale mit den farbenprächtigen, zum Teil von Chagall entworfenen, Fenstern. Anschließend setzen wir die Fahrt fort und erreichen gegen Nachmittag die französische Stadt Tours. Tours ist auf jeden Fall eine Reise wert. Die lebhafteste Stadt lädt mit ihren hübschen Fachwerkhäusern aus dem 15. Jahrhundert und der Kathedrale Saint-Gatien ein. Die Kathedrale beeindruckt allein durch ihr Äußeres und auch durch die wunderschönen Glasmalereien im Inneren. Auch das gesamte umliegende Viertel und der Place Plumerau bei Saint-Julien regen zu einem Besuch an und machen den Aufenthalt zu einem besonderen Erlebnis.

## 3. Tag **Schlösser der Loire**

Die anmutige Landschaft des Loiretals und das milde Klima veranlasste viele französische Könige und Adelsgeschlechter, hier ihre Burgen und Schlösser zu bauen. Bei einem geführten Tagesausflug können Sie einige der berühmten Loireschlösser kennenlernen. Inmitten eines 5.500 Hektar großen Waldgebietes, das von einer 32 Kilometer langen Mauer umgeben ist, liegt Schloss Chambord, das größte der Loireschlösser mit über 400 Räumen und einer begehbaren Dachterrasse. Das klassische Loireschloss des ausgehenden Mittelalters ist ein mit runden Türmen bewehrter Gebäudekomplex, der einen Innenhof umschließt und von einem Grabensystem umgeben wird. Den markantesten, achteckigen Schlossturm finden Sie in Blois. Von ihrem berühmten Schloss überragt, bietet die Stadt Blois, dank ihrer malerischen Lage und den gut erhaltenen schmalen, ansteigenden Gassen, dem Besucher den ursprünglichen Charakter einer mittelalterlichen Stadtlandschaft.

## 4. Tag **Märchenträume im Loiretal**

Heute unternehmen wir mit unserer örtlichen Reiseleitung einen weiteren interessanten Ausflug in das berühmte Loiretal. Wir haben für Sie die romantischsten und märchenhaftesten Schlösser ausgesucht. Das traumhafte Chateau d'Ussé erhebt sich in ländlicher Idylle über dem Fluss Indre. Seine romantischen weißen Türmchen und Schornsteine dienten dem Märchen von Dornröschen als Vorlage. Sie fahren anschließend weiter über das Städtchen Chinon nach Azay-le-Rideau. Dieses Schloss ist teilweise von Wassergräben umzogen. Es ist das betörende Loireschloss

mit romantischen Ecktürmchen und malerischen Gräben, in denen sich die Silhouette des Baus spiegelt. Ihre letzte Besichtigung sind die Gärten vom Château Villandry. Vom Küchengarten geht es über den Ziergarten zum Wassergarten und endet dann im Garten „d'Amour“, dem Liebesgarten.

## 5. Tag **Metz in Lothringen**

Nach faszinierenden Tagen voller märchenhafter Eindrücke, fahren wir heute nach Metz in Lothringen. Die „Stadt der Mirabellen“ liegt auf einem Hügel an der Mündung der Seille in die Mosel und besitzt manch reizvollen Winkel. Julius Cäsar eroberte das keltische Divodurum im Jahre 52 v. Chr. Im Jahre 275 wurde die Stadt Bischofssitz und im 6. Jahrhundert Hauptstadt des merowingischen Königreichs Austrasien. Im Drei-Bigjährigen Krieg wurde die Stadt von den Franzosen eingenommen, um 200 Jahre später wieder an die Deutschen zu fallen. Erst 1944 wurde Metz endgültig Französisch. Genießen Sie den Nachmittag bei einem gemütlichen Spaziergang durch historische Gemäuer, bevor wir den letzten Abend beim Abendessen gemütlich ausklingen lassen.

## 6. Tag **Heimreise**

Leider heißt es heute Abschied nehmen. Die herrlichen Eindrücke und Ereignisse dieser Reise werden Sie jedoch immer in Erinnerung behalten. Gegen Abend erreichen wir wieder die Heimaterde.

### Reiseleistungen

- ✓ **OHNE ANZAHLUNG** (s. S. 2) oder **60 € Frühzahlerabbatt** (bis 31.10.2024)
- ✓ **30 € Frühbucherrabatt** (bis 31.12.2024)
- ✓ Taxiservice von & zur Haustür
- ✓ kleines Begrüßungsfrühstück
- ✓ Reise im Komfortreisebus
- ✓ 1 Gepäckstück à 20 kg p.P.
- ✓ **gratis Bordverpflegung im Bus** (s. S. 24)
- ✓ **SCHUBERT Reisebegleitung**
- ✓ 1 × Übernachtung im 3-Sterne Hotel in Reims
- ✓ 3 × Übernachtung im 3-Sterne Hotel in Joue les Tours
- ✓ 1 × Übernachtung im 3-Sterne Hotel in Metz
- ✓ alle Zimmer mit DU/WC oder Bad, TV & Telefon

Hinweise: Eventuell weiter anfallende Eintrittsgelder sind nicht im Reisepreis enthalten.

Tag	Reisetermine	Preis p.P. im DZ	EZZ
6	01.06.–06.06.25	1.229 €	279 €
6	07.09.–12.09.25	1.229 €	279 €

**Busroute A** (s. S. 28)

Bonuspunkte 4

Sie schützen 24 m<sup>2</sup> Klimawald (s. S. 34)

**120,-** **Rabatt bei Zustieg am Terminal sichern!**  
Frühzahlerpreis bis 31.10.2024 und Zustieg am Terminal.

ab **1.049,-** € p.P./DZ

**BORDSERVICE  
INKLUSIVE**  
(alle Infos s. S. 24)

Colmar



**ABSOLUTE TRAUMREISE**  
im TOP Hotel

Sie sparen **180,-** p.P.

bei Buchung bis 31.10.2024, sofortiger Zahlung  
des Reisepreises und Eigenreise zum Terminal.

*Rustikal und reizvoll geht es in den Vogesen zu. Bezaubernde Landschaften, mittelalterliche Städtchen mit jahrhundertealten Fachwerkhäusern, einladende Weinlandschaften und gemütliche Weinstuben – all das steht bei unserer Fahrt auf dem Programm. Bestaunen Sie die pittoreske Fachwerkstadt Colmar mit dem idyllischen Gerberviertel Petite Venise und der Dominikanerkirche. In Straßburg sollten Sie sich das Straßburger Münster nicht entgehen lassen. Kommen Sie mit uns und erleben Sie Frankreich von seiner schönsten Seite!*

Straßburg

Elsass

Vogesen





# Traumhaftes Elsass & einzigartige Vogesen

... mit Straßburg, Riquewihir und Colmar

## 1. Tag **Anreise ins Elsass**

Unsere heutige Reise führt Sie in die kleinste Region Frankreichs, das Elsass, wo sich die bunten Fachwerkhäuser zwischen die markanten Weinberge und blauen Vogesengipfel schmiegen. Nach dem Zimmerbezug in unserem Hotel in Mulhouse, können Sie erste Erkundungen unternehmen. Der Place de la Réunion und die Kathedrale sind nur zwei Fußminuten entfernt.

## 2. Tag **Straßburg**

Heute wollen wir die Metropole des Elsass entdecken. Sie starten den Tag mit einer interessanten Stadtführung, die Sie durch das historische Zentrum von Straßburg führt. Dabei sehen Sie unter anderem das „Petite France“, einem höchst pittoresken Viertel mit Fachwerkhäusern, sowie das Parlaments-Viertel. Die Gebäude der europäischen Institutionen liegen entlang der Ill und bieten mit ihrer modernen Architektur ein völlig anderes Bild zu der sonst teilweise mittelalterlichen Stadt. Anschließend können Sie die bedeutendsten Sehenswürdigkeiten selbstständig erkunden. Besonders reizvoll ist das Straßburger Münster mit seiner astronomischen Uhr. Schlendern Sie entlang der verträumten Gassen oder unternehmen Sie eine Schifffahrt auf der Ill durch die historische Altstadt.

## 3. Tag **Hochkönigsburg & Riquewihir**

Den heutigen Tag beginnen wir mit einem Besuch des „Château du Haut-Koenigsbourg“, einer beeindruckenden Festung, auf einem 757 Meter hohen Bergkegel am Osthang der Vogesen. Weithin sichtbar thront die Hochkönigsburg auf einem Felsmassiv und bietet Ihnen einen atemberaubenden Blick über das elsässische Land. Bei einer interessanten Führung bekommen Sie einen einmaligen und lebendigen Einblick in das Leben des späten Mittelalters übermittelt. Anschließend fahren wir nach Riquewihir. Das Elsass ist zweifellos spektakulär schön, aber Riquewihir ist das Juwel in der Krone – berühmt für den Riesling und andere großartige Weine. Die wunderbare, kleine, romantische, mittelalterliche Stadt – versteckt zwischen Berg- und Weingärten – sieht heute genauso aus, wie im 16. Jahrhundert. Seine malerischen Gassen, bunten Fachwerkhäuser und Gebäude, die seit dem Mittelalter unverändert geblieben sind, laden geradewegs zum Flanieren ein.

## 4. Tag **Colmar & Weinstraße**

Nach dem Frühstück unternehmen wir heute einen reizvollen Ausflug in die Kunst- und Weinstadt Colmar. Reich an Fachwerk- und Renaissancehäusern sowie zauberhaft geschmückten Gassen, fühlt man sich hier jederzeit willkommen. Besonders idyllisch ist Petite Venise (Klein-Venedig), ein Labyrinth aus malerischen kleinen Kanälen, das es zu erkunden lohnt.

Die malerische Altstadt mit ihren wunderschönen, bunten Fachwerkhäusern wird Sie bei einer Bahnfahrt verzaubern. Anschließend sollten Sie die schönen Gotik- oder Renaissance-Gebäude der Stadt besichtigen. Besonders sehenswert ist hier die Stiftskirche Saint-Martin. Über die elsässische Weinstraße fahren wir zurück und natürlich erwartet Sie eine Weinprobe der guten Tropfen aus dem Elsass.

## 5. Tag **Vogesenrundfahrt**

Wir starten heute, um die Vogesen zu erkunden! Über Cernay erreichen Sie den Grand Ballon, mit seinen 1.424 Metern der höchste Gipfel der Vogesen. Während unserer Rundfahrt sehen Sie prächtige Landschaften, atemberaubende Ausblicke von den Gipfeln und zahlreiche Bergseen, die den landschaftlichen Reiz der Hochvogesen ausmachen. In dem hübschen Städtchen Gérardmer werden Sie zur Mittagszeit in einem gemütlichen Gasthof ein Melkeressen, das typische Gericht der Bergbauern, einnehmen. Charman-



te Städte und malerische Dörfer laden zum Verweilen und Bummeln ein. Lassen Sie sich überraschen! Zum Abschluss kehren wir zu einer Besichtigung mit Kostprobe in eine Käserei ein. Das Abendessen nehmen Sie individuell ein.

## 6. Tag **Heimreise**

Nach einem erlebnisreichen Aufenthalt im Elsass treten wir heute entspannt und erholt die Heimreise an.



### Hotel „Bristol“

Das familiengeführte, elegante „Hotel Bristol“ liegt zentral in der Nähe der Altstadt von Mulhouse. Nach ca. zwei Fußminuten erreichen Sie den berühmten Place de la Réunion und die Kathedrale. Die geräumigen, komfortablen Zimmer verfügen über Bad oder DU/WC, Sat-TV, Telefon und Minibar. Lassen Sie sich im Restaurant von der hervorragenden Küche verwöhnen und verweilen Sie in der gemütlichen Lobby.



## Reiseleistungen

- ✓ **OHNE ANZAHLUNG** (s. S. 2) oder **60 € Frühzahlerabbatt** (bis 31.10.2024)
- ✓ **30 € Frühbucherrabatt** (bis 31.12.2024)
- ✓ Taxiservice von & zur Haustür
- ✓ kleines Begrüßungsfrühstück
- ✓ Reise im Komfortreisebus
- ✓ 1 Gepäckstück à 20 kg p.P.
- ✓ **gratis Bordverpflegung im Bus** (s. S. 24)
- ✓ **SCHUBERT Reisebegleitung**
- ✓ 5 x Übernachtung im 4-Sterne-Hotel „Bristol“ in Mulhouse
- ✓ 5 x Frühstücksbuffet
- ✓ 4 x Abendessen als 3-Gänge-Menü oder Buffet
- ✓ 1 x Melkeressen in einer Ferme Auberge
- ✓ Stadtführung Straßburg mit örtlicher Reiseleitung
- ✓ Freizeit in Straßburg
- ✓ Besichtigung & Führung „Haut Koenigsbourg“
- ✓ Besuch Riquewihir
- ✓ Ausflug Colmar & Elsässische Weinstraße mit örtlicher Reiseleitung
- ✓ Fahrt mit dem Petit Train durch Colmar
- ✓ Weinprobe im Elsass
- ✓ Vogesenrundfahrt mit örtlicher Reiseleitung
- ✓ Käsereibesichtigung inklusive Käseprobe
- ✓ Ortstaxe

Hinweise: Eventuell weitere anfallende Eintrittsgelder sind nicht im Reisepreis enthalten.

Tage	Reisetermine	Preis p.P. im DZ	EZZ
6	22.05.–27.05.25	<b>1.079 €</b>	<b>249 €</b>
6	04.09.–09.09.25	<b>1.079 €</b>	<b>249 €</b>

**Busroute E** (s. S. 28)

Bonuspunkte 4

Sie schützen **24 m<sup>2</sup>** Klimawald (s. S. 34)

**120,-** **Rabatt bei Zustieg am Terminal sichern!**  
Frühzahlerpreis bis 31.10.2024 und Zustieg am Terminal.

ab **899,-** € p.P./DZ

# Kleine Auszeit im Elsass



**NEUE REISE**  
mit Weinprobe & Schifffahrt

★★★★

Hotel „Bristol“

Im Zentrum von Mulhouse heißt Sie das elegante 4-Sterne-Hotel „Bristol“ willkommen. Die 112 Zimmer sind geräumig und komfortabel und verfügen über Bad oder DU/WC, Telefon und Safe sowie kostenfreies WLAN. Im Restaurant erwarten Sie ein Frühstücksbuffet und am Abend ein 3-Gänge Menü.

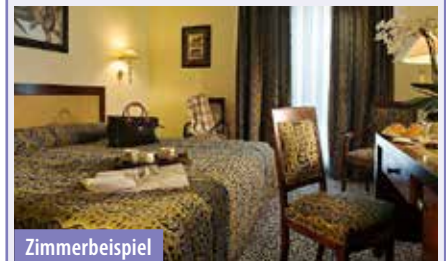

Zimmerbeispiel

## ... mit Colmar, Weinstraße und Straßburg

*Willkommen zu einer unvergesslichen Reise ins Elsass, einer Region im Osten Frankreichs, die für ihre malerischen Dörfer, ihre reiche Geschichte und ihre exzellente Küche bekannt ist. Von den charmanten Fachwerkhäusern in Straßburg bis zu den sanften Hügeln der Weinberge entlang der Weinstraße erwarten Sie unvergessliche Erlebnisse und kulinarische Genüsse. Begleiten Sie uns auf dieser Reise, um die Schönheit und Vielfalt des Elsass zu entdecken und die Herzlichkeit seiner Bewohner kennenzulernen.*

### 1. Tag **Anreise**

Heute starten Sie Ihren Kurzurlaub im modernen Komfortreisebus ins Elsass. Am späten Nachmittag erreichen Sie Ihr Hotel für die nächsten Tage im Stadtzentrum von Mulhouse. Zimmerbezug und gemeinsames Abendessen.

### 2. Tag **Colmar & Weinstraße**

Nach dem Frühstück starten Sie nach Colmar, wo wir eine Stadtführung für Sie organisiert haben. Idyllisch am Fuße der Vogesen und der elsässischen Weinstraße gelegen, gilt das malerische Colmar mit seiner architektonischen Vielfalt als die heimliche, kulturelle Hauptstadt des Elsass. Die bunten Fachwerkhäuser der Altstadt beschwören die deutsche Vergangenheit, daneben sieht man französische Balkone und Fassaden, wie man Sie auch in Paris oder Lyon finden könnte. Es ist diese schillernde deutsch-französische Mischung, die Colmar einen so einzigartigen Charme verleiht. Im Anschluss können Sie Colmar noch auf eigene Faust erkunden, bevor Sie am Nachmittag weiter an die Weinstraße fahren, wo der Besuch eines Weinguts mit Verkostung ansteht.

### 3. Tag **Straßburg mit Schifffahrt**

Auf dem heutigen Ausflug erkunden Sie die „heimliche Hauptstadt“ Europas. Zuerst machen Sie eine wunderschöne Schifffahrt auf der Ill, bevor Sie ge-

nügend Zeit haben, Straßburg auf eigene Faust zu erkunden. Besonders sehenswert sind das pittoreske Viertel „Petit France“ mit seinen Fachwerkhäusern sowie das Parlaments-Viertel oder der Straßburger Münster mit seiner astronomischen Uhr. Schlendern Sie entlang der verträumten Gassen durch die wunderschöne Altstadt. Am Nachmittag fahren Sie zurück nach Mulhouse. Wenn Sie noch ein wenig Lust auf weitere Entdeckungen haben- auch Mulhouse hat viel zu bieten, ein kleiner Stadtbummel lohnt sich immer! Am Abend treffen Sie sich zum gemeinsamen Abendessen im Hotel.

### 4. Tag **Heimreise**

Nach dem Frühstück treten Sie mit vielen neuen Eindrücken entspannt und erholt die Heimreise an.

## Reiseleistungen

- ✓ **OHNE ANZAHLUNG** (s. S. 2) oder **40 € Frühzahlerrabatt** (bis 31.10.2024)
- ✓ **20 € Frühbucherrabatt** (bis 31.12.2024)
- ✓ Taxiservice von & zur Haustür
- ✓ kleines Begrüßungsfrühstück
- ✓ Reise im Komfortreisebus
- ✓ 1 Gepäckstück à 20 kg p.P.
- ✓ **gratis Bordverpflegung im Bus** (s. S. 24)
- ✓ **SCHUBERT Reisebegleitung**
- ✓ 3 x Übernachtung im 4-Sterne-Hotel „Bristol“ in Mulhouse
- ✓ 3 x Frühstücksbuffet
- ✓ 3 x Abendessen als 3-Gänge-Menü
- ✓ Stadtführung Colmar mit örtlicher Reiseleitung
- ✓ Freizeit in Colmar
- ✓ Weinprobe an der Weinstraße
- ✓ Freizeit in Straßburg
- ✓ Schifffahrt in Straßburg
- ✓ Ortstaxe

Hinweise: Eventuell weiter anfallende Eintrittsgelder sind nicht im Reisepreis enthalten.

Tag	Reisetermine	Preis p.P. im DZ	EZZ
4	12.06.–15.06.25	<b>679 €</b>	<b>129 €</b>
4	14.08.–17.08.25	<b>679 €</b>	<b>129 €</b>

**Busroute E** (s. S. 28) **Bonuspunkte 2** Sie schützen **16 m<sup>2</sup> Klimawald** (s. S. 34)

**120,-** **Rabatt bei Zustieg am Terminal sichern!**  
Frühzahlerpreis bis 31.10.2024 und Zustieg am Terminal:

**ab 519,-** € p.P./DZ

# Zur Mandelblüte in die Provence



**BORDSERVICE  
INKLUSIVE**  
(alle Infos s. S. 24)



## ... Blüten, Trüffel und Städte mit ganz viel Flair

Die Mandelblüte in der Provence ist eine atemberaubende jährliche Erscheinung, die die sanften Hügel dieser malerischen Region im Süden Frankreichs in ein zauberhaftes Farbenmeer verwandelt. Jedes Frühjahr, wenn sich die frostigen Winde des Winters verabschieden und die Sonne ihre wärmenden Strahlen über das Land streut, entfaltet sich ein spektakuläres Schauspiel: Die Mandelbäume erwachen aus ihrem Winterschlaf und kleiden sich in zartes Rosa und Weiß.

### 1. Tag **Anreise nach Colmar**

Heute starten Sie Ihre Reise und fahren in den Raum Colmar zur Zwischenübernachtung. Nach dem Bezug der Zimmer werden Sie zum Abendessen erwartet.

### 2. Tag **Weiterreise nach Grenoble**

Nach dem Frühstück fahren Sie weiter nach Grenoble. Die Stadt liegt am Rande der französischen Alpen und wurde 2022 als grünste Stadt Europas ausgezeichnet. Bei einer Stadtführung erfahren Sie alles Wissenswerte und können Grenoble im Anschluss noch auf eigene Faust erkunden. Gemeinsames Abendessen im Hotel.

### 3. Tag **Oliven, Mandeln und Trüffel**

Nach dem Frühstück Weiterfahrt nach Süden. Unterwegs machen Sie Halt in einer historischen Olivenmühle, die neben Ölen auch Seife und Kosmetik produziert. Sie besuchen hier eine ökologische Mandel-Manufaktur und bummeln in der historischen Innenstadt. Einen weiteren bedeutenden Schatz der Region lernen Sie bei einem Trüffelsucher kennen, wo Sie einiges über die wertvollen schwarzen Pilze, über Trüffelsuche und die Hunde erfahren. Weiterfahrt zu Ihrem Hotel für die nächsten drei Nächte in Pertuis.

### 4. Tag **Markt und Hochebene von Valensole**

Morgendlicher Bummel über den Markt von Gréoux-Bains und weiter über das kleine Örtchen „Allemagne“ (Deutschland) zur Hochebene von Valensole mit den schönsten Mandelbaum-Hainen und einer kleinen Verkostung. Zum Abschluss besuchen Sie „L'Occitane en Provence“ mit seinen weltberühmten kosmetischen Produkten.

### 5. Tag **Apt und Aix-en-Provence**

Fahrt in den Nationalpark des Luberon nach Apt, wo Sie das Mandel-Konservatorium mit den vielen verschiedenen Mandelbaumarten besuchen. In Aix, einer der schönsten Städte Frankreichs, verkosten Sie die berühmten Calissons.

### 6. Tag **Avignon und Montélimar**

Heute geht es erst nach Avignon mit seinem mächtigen Papstpalast und der herrlichen Altstadt innerhalb wuchtiger Umfassungsmauern, und dann nach Montélimar. Hier wird der berühmte weiße Nougat hergestellt. Fahrt zur Übernachtung nach Lyon.

### 7. Tag **Lyon und Muhlhouse**

Nach dem Frühstück erwartet Sie eine Stadtführung in der drittgrößten Stadt Frankreichs. Danach können Sie Lyon noch auf eigene Faust erkunden, bevor Sie am Nachmittag nach Muhlhouse aufbrechen.

### 8. Tag **Heimreise**

Mit der einen oder anderen Köstlichkeit im Gepäck treten Sie die Heimreise an.

**NEUE REISE**  
Riesiges Leistungspaket

★★★★ / ★★★★★

Hotels in Frankreich

### Reiseleistungen

- ✓ **OHNE ANZAHLUNG** (s. S. 2) oder **60 € Frühzahlerrabatt** (bis 31.10.2024)
- ✓ **30 € Frühbucherrabatt** (bis 31.12.2024)
- ✓ Taxiservice von & zur Haustür
- ✓ kleines Begrüßungsfrühstück
- ✓ Reise im Komfortreisebus
- ✓ 1 Gepäckstück à 20 kg p.P.
- ✓ **gratis Bordverpflegung im Bus** (s. S. 24)
- ✓ **SCHUBERT Reisebegleitung**
- ✓ 1 x Übernachtung im 3-Sterne-Hotel im Raum Colmar
- ✓ 1 x Übernachtung im 4-Sterne-Hotel in Grenoble
- ✓ 3 x Übernachtung im 4-Sterne-Hotel im Raum Aix-en-Provence/Pertuis
- ✓ 1 x Übernachtung im 4-Sterne-Hotel in Lyon
- ✓ 1 x Übernachtung im 4-Sterne-Hotel in Muhlhouse
- ✓ 7 x Frühstücksbuffet
- ✓ 7 x Abendessen als 3-Gänge-Menü oder Buffet

Hinweise: Eventuell weiter anfallende Eintrittsgelder sind nicht im Reisepreis enthalten.

- ✓ Stadtführung in Grenoble mit örtlicher Reiseleitung
- ✓ Besuch einer Oliven-Ölmühle
- ✓ Besuch einer Bio-Mandel-Manufaktur
- ✓ Besuch einer Mandelplantage mit Verkostung
- ✓ Besuch beim Trüffelsucher in Valensole
- ✓ Besuch von „L'Occitane en Provence“
- ✓ Eintritt und Besichtigung Mandelbaum-Konservatorium
- ✓ Stadtführung in Aix-en-Provence mit örtlicher Reiseleitung
- ✓ Eintritt und Verkostung in einer Calisson-Manufaktur
- ✓ Eintritt und Besichtigung Papstpalast von Avignon mit Histopad (Tabletguide)
- ✓ Besichtigung einer Nougatfabrik mit Probe
- ✓ Stadtführung in Lyon mit örtlicher Reiseleitung
- ✓ Ortstaxe

Tage	Reisetermin	Preis p.P. im DZ	EZZ
8	07.03.–14.03.25	<b>1.499 €</b>	<b>379 €</b>
<b>Busroute E</b> (s. S. 28) Bonuspunkte 6		🌳 Sie schützen <b>32 m<sup>2</sup></b> Klimawald (s. S. 34)	

**120,-** *Rabatt bei Zustieg am Terminal sichern!*  
Frühzahlerpreis bis 31.10.2024 und Zustieg am Terminal.

**ab 1.319,-** € p.P./DZ

**BORDSERVICE  
INKLUSIVE**  
(alle Infos s. S. 24)

# Provence



**ABSOLUTER BESTSELLER**  
Riesiges Leistungspaket

Sie sparen **180,-** p.P.

bei Buchung bis 31.10.2024, sofortiger Zahlung  
des Reisepreises und Eigenreise zum Terminal.

*Der Süden Frankreichs zählt mit seiner landschaftlichen Vielfalt zu den beliebtesten Urlaubszielen der Franzosen. Lassen Sie sich verzaubern vom Flair der Landschaft, dem Duft des Lavendels und Städten, deren Namen wie Musik in den Ohren sind.*

## Avignon



## Lac de St. Croix



## Verdonschlucht



# Provence & Côte d'Azur

## ... mit Ardècheschlucht & Verdonschlucht

### 1. Tag **Anreise**

Am frühen Morgen starten wir gemeinsam zu einer Reise nach Frankreich – unsere Übernachtung erfolgt in Mulhouse.

### 2. Tag **Provence**

Während unserer Fahrt in eine der schönsten Regionen Frankreichs besuchen wir das Aquädukt Pont du Gard. Römische Baudenkmäler, mittelalterliche Burgen und Klöster inmitten einer großartigen Landschaft mit Lavendelfeldern, Olivenhainen und fantastisch geformten Gebirgszügen: Lassen Sie sich vom lieblichen Charme der Provence in den nächsten Tagen verzaubern.

### 3. Tag **Arles & Avignon**

Arles, auch als Tor zur Camargue bezeichnet, vereint die provenzalischen Charakteristika wie kaum eine andere Stadt. Neben römischen Bauwerken, wie der Arena oder den Thermen des Konstantin, spiegeln ockerfarbene Hauswände und rote Ziegeldächer das Licht wider und tauchen die Landschaft in jene sanften Farben, die Cézanne in seinen Bildern so treffend einfing. Vorbei an der Abtei von Montmajour in der Nähe von Arles geht es nach Avignon. Massive Mauern umgeben diese faszinierende Stadt. Besonders sehenswert sind der Papstpalast und die oft besungene Pont d'Avignon.

### 4. Tag **Camargue**

Heute können Sie die einzigartige Landschaft der Camargue kennenlernen, wo weiße Pferde, schwarze Stiere und rosa Flamingos zu Hause sind. Unser Reiseleiter zeigt Ihnen unter anderem Aigues-Mortes mit der beeindruckenden, mittelalterlichen Wehrmauer und den Wallfahrtsort Les-Saintes-Maries-de-la-Mer, dessen aus dem 9. Jahrhundert stammende Wehrkirche die Reliquien der Heiligen Maria Jakobäa und der Heiligen Maria Salome beheimatet.

### 5. Tag **Ardècheschlucht**

Die Ardècheschlucht zählt zu den beeindruckenden Flusslandschaften Frankreichs. Im Laufe vieler Jahrtausende hat sich hier das Flüsschen Ardèche teilweise über einhundert Meter tief in den Kalkstein hineingegraben. Auf unserer Rundfahrt bieten sich Ihnen zahlreiche grandiose Ausblicke auf die sich durch das Gestein windende Ardèche. Umrahmt von einer üppigen Vegetation ergibt sich eine unvergessliche Kulisse.

### 6. Tag **Aix-en-Provence & Weiterreise an die Côte d'Azur**

Heute reisen Sie weiter an die Côte d'Azur. Auf Ihrem Weg legen Sie einen Stopp in Aix ein. Nach Paris gilt Aix-en-Provence unter den Franzosen als schönste Stadt des Landes. Alte elegante Adelspaläste aus goldgelbem Kalkstein, von Platanen beschattete Plät-

ze, majestätische Straßen und zahlreiche wunderschöne Brunnen verzieren die alte Stadt.

### 7. Tag **Verdonschlucht**

Nach dem Frühstück starten wir zu einer unvergesslichen Rundfahrt und Sie erleben die atemberaubende Verdonschlucht, die zu den großartigsten Naturschauspielen Europas zählt. Auf 21 Kilometern Länge erstreckt sich der riesige Canyon, durch den sich der türkisfarbene Fluss Verdon schlängelt, welcher schließlich in den Lac de Sainte-Croix mündet. Zu beiden Seiten des Flusses ragen fast 750 Meter hohe Steilwände auf, die Ihnen einen überwältigenden und unvergesslichen Anblick bieten.

### 8. Tag **Nizza und Monaco**

Unser örtlicher Reiseleiter zeigt Ihnen heute die schönsten Orte an der bezaubernden Côte d'Azur. Entdecken Sie das zauberhafte Nizza und bummeln Sie über die Promenade des Anglais, wo sich das berühmte Hotel Negresco befindet. Die Altstadt mit ihren typischen Gassen und „Piazzettas“ hält noch genügend andere Schätze für Sie versteckt, die es zu entdecken lohnt. Bevor wir in unser Hotel fahren, möchten wir Sie zu einem Zwischenstopp in Monaco und zu einer Besichtigung des kleinen Fürstentums einladen. Der Stadtstaat ist seit langem beliebtes Wohn- und Urlaubsparadies lockt mit extravaganteren Ladengeschäften und Luxushotels seine Besucher an.

### 9. Tag **Cannes & Südtirol**

Heute treten wir die letzte Etappe unserer Reise an. Auf Ihrem Weg nach Südtirol besuchen Sie Cannes. Die einmalige Lage an der traumhaft schönen Bucht von La Napoule macht Cannes zu einer der international beliebtesten Städte, nicht zuletzt durch das jährlich stattfindende Filmfestival. Weiterhin überzeugt die Stadt mit wundervollen Parkanlagen und eleganten Hotels am namhaften Boulevard de la Croisette. Nach einem ausreichenden Aufenthalt setzen wir die Reise nach Südtirol fort.

### 10. Tag **Heimreise**

Nach einem letzten Frühstück treten Sie voller neuer und schöner Erinnerungen, entspannt und erholt die Heimreise an.



TOP ★★★

### Reiseleistungen

- ✓ **OHNE ANZAHLUNG** (s. S. 2) oder **60 € Frühzahlerabbat** (bis 31.10.2024)
- ✓ **30 € Frühbucherrabatt** (bis 31.12.2024)
- ✓ Taxiservice von & zur Haustür
- ✓ kleines Begrüßungsfrühstück
- ✓ Reise im Komfortreisebus
- ✓ 1 Gepäckstück à 20 kg p.P.
- ✓ **gratis Bordverpflegung im Bus** (s. S. 24)
- ✓ **SCHUBERT Reisebegleitung**
- ✓ 9 × Übernachtung in Hotels der guten Mittelklasse
- ✓ alle Zimmer mit Bad oder DU/WC

Hinweise: Eventuell weiter anfallende Eintrittsgelder sind nicht im Reisepreis enthalten.

### Hotels in Frankreich

- ✓ 9 × Frühstücksbuffet
- ✓ 9 × Abendessen als 3-Gänge-Menü oder Buffet
- ✓ Besuch Pont du Gard
- ✓ Ausflug Avignon und Arles mit örtl. Reiseleitung
- ✓ Ausflug Camargue mit örtl. Reiseleitung
- ✓ Ausflug Ardècheschlucht mit örtl. Reiseleitung
- ✓ Ausflug Aix-en-Provence mit örtl. Reiseleitung
- ✓ Ausflug Verdonschlucht mit örtl. Reiseleitung
- ✓ Ausflug Côte d'Azur mit örtl. Reiseleitung
- ✓ Stadtführung Monaco mit örtl. Reiseleitung
- ✓ Stadtführung Cannes mit örtl. Reiseleitung
- ✓ Ortstaxe inklusive

Tage	Reisetermine	Preis p.P. im DZ	EZZ
10	18.06.–27.06.25	<b>1.849 €</b>	<b>439 €</b>
10	12.09.–21.09.25	<b>1.779 €</b>	<b>439 €</b>

Busroute E (s. S. 28)

Bonuspunkte 8

🌳 Sie schützen 40 m<sup>2</sup> Klimawald (s. S. 34)

120,- **Rabatt bei Zustieg am Terminal sichern!**

Frühzahlerpreis bis 31.10.2024 und Zustieg am Terminal.

ab **1.599,-**

€ p.P./DZ

**BORDSERVICE  
INKLUSIVE**  
(alle Infos s. S. 24)

# Aigues-Mortes



**NEUE TRAUMREISE**  
Riesiges Leistungspaket

**Sie sparen 180,-** p.P.

bei Buchung bis 31.10.2024, sofortiger Zahlung des Reisepreises und Eigenreise zum Terminal.



© Th VezeonSalins

*Willkommen zu einer unvergesslichen Reise in die bezaubernde Region der Camargue, wo die Rhythmen des Flamencos auf die malerische Schönheit der französischen Landschaft treffen. Bei der „Fiesta in der Camargue“ erwarten Sie nicht nur die wilden weißen Pferde und majestätischen Stiere der Region, sondern auch eine besondere musikalische Nacht auf der Hacienda von Chico, dem berühmten Gründer der Gipsy Kings. Tauchen Sie ein in eine Welt voller Farben, Klänge und traditioneller Feste – ein Erlebnis, das Sie nicht so schnell vergessen werden.*

## Arles

## Camargue

## Avignon



© Plattikosa



© Manade Gilbert Arnaud



# Fiesta in der Camargue

... mit Musiknacht in der Hacienda von Chico & The Gypsies

## 1. Tag Anreise nach Lyon

Heute starten Sie ihre Reise Richtung Camargue. Am Ende unserer ersten Etappe erreichen wir am Abend Lyon in Frankreich. Bei einem gemeinsamen Abendessen lassen wir den Tag ausklingen.

## 2. Tag Lyon – Orange – Arles

Heute fahren Sie durch das herrliche Rhônetal weiter nach Süden. In Montélimar sehen Sie eine Nougatfabrik und kosten den berühmten weißen Nougat, der nach einem Originalrezept aus dem 19. Jahrhundert hergestellt wird. Anschließend Weiterfahrt nach Orange, dessen Theater das einzige komplett erhaltene Bauwerk dieser Art aus der römischen Epoche in Europa ist. Am Abend erreichen Sie Arles, Ihren Standort für die nächsten Tage.

## 3. Tag Arles – Les Baux und Fiesta bei Chico

Am Vormittag besuchen Sie Arles. Das römische Amphitheater, das Forum und die Begräbnisstraße Alyscamps (Eintritt in die Monumente nicht inbegriffen) sind lebendige Zeugen der römischen Vergangenheit. Im 19. Jahrhundert verliebte sich der Maler van Gogh in die Stadt und lebte einige Zeit hier. Sehenswert ist aber auch der lebendige Wochenmarkt, auf dem man praktisch alle Produkte der Provence erhält. Am Nachmittag fahren Sie in die Alpilles nach Les Baux. Die mittelalterliche Burg auf dem weißen Bauxit-Felsen bietet einen herrlichen Überblick über das Land. Bummeln Sie durch die mittelalterlichen Gassen mit ihren Handwerkern und Künstlern. Anschließend geht es unter die Erde zur spektakulären Multimedia-Show im alten Bauxit-Steinbruch „Carrières de Lumières“. Am Abend erwarten wir Sie dann in der Hacienda von Chico und seinen Musikern, die Ihnen bei einer Riesen-Paella mit heißen Rhythmen, Flamenco und Tanz einheizen. Dazu gibt es den fruchtigen Rosé aus der Provence. Ein unvergesslicher Abend!

## 4. Tag In der Camargue

Heute erleben Sie alle Facetten dieses einmaligen Naturschutzgebietes im Rhône-Delta. Durch die Reisfelder und Stierweiden geht es zunächst nach Aigues-Mortes. Der mittelalterliche Kreuzfahrerhafen ist heute versandet. Rund um den Ort liegen die größten Salinen Europas, die Sie bei einer Zugfahrt erkunden. Sie sehen blendend weißes Salz und oft in der Nähe auch rosa Flamingos. Anschließend Weiterfahrt in den Marienwallfahrtsort des fahrenden Volkes Les-Saintes-Maries-de-la-Mer direkt am Meer. Hier machen Sie eine erholsame Bootsfahrt über die Lagunen der Camargue und entdecken die Fauna und Flora. Am späten Nachmittag erreichen Sie unseren Stierzüchter. Mit dem Leiterwagen geht es zu den mächtigen Tieren. Anschließend Abendessen mit Produkten vom Hof und Rückfahrt ins Hotel.

## 5. Tag Nîmes – Pont du Gard – Arles

Am Vormittag sehen Sie die alte Römerstadt Nîmes, die noch heute einen komplett erhaltenen römischen Tempel und ein mächtiges Amphitheater besitzt. Das allgegenwärtige Krokodil an einer Palme ist das Zeichen von Caesars Afrika-Legion, die die Stadt gründete. Die Wasserversorgung erfolgte über eine 20 Kilometer lange Wasserleitung, ein Wunderwerk römischer Ingenieurkunst, denn sie hatte nur ein Gefälle von wenigen Zentimetern pro Kilometern Länge. Wichtigster Bestandteil dieser Wasserleitung war der berühmte Aquädukt Pont du Gard, den Sie am Nachmittag sehen. Anschließend Rückfahrt nach Arles zum Weinkellerbesuch mit anschließender Weinprobe. Abendessen und Übernachtung in Arles.

## 6. Tag Avignon und Lyon

Am Vormittag besuchen Sie den Papstpalast von Avignon und sehen die mittelalterliche Stadt an der Rhône mit ihrer berühmten Brücke, die heute noch von einer Stadtmauer eingeschlossen ist. Sie schützt die Geburtsstadt von Mireille Mathieu noch heute vor dem Hochwasser der Rhône. Nach der Mittagspause

Weiterfahrt nach Lyon. Hier halten Sie unterhalb der Basilika von Fourvières und können durch die herrliche Altstadt aus der Renaissance, die zum Weltkulturerbe der UNESCO gehört, bummeln. Abendessen und Übernachtung im Raum Lyon.

## 7. Tag Heimreise

Nach dem Frühstück treten Sie mit vielen neuen Eindrücken entspannt die Heimreise an.



### „Arles Plaza Hotel“

Das 4-Sterne-Hotel „Arles Plaza“ in Arles liegt 15 Gehminuten vom römischen Amphitheater von Arles entfernt. Es verfügt über einen großen, beheizten Innenpool, der bei warmem Wetter freigelegt wird, einen überdachten Garten und einen Spielplatz. Alle 67 klimatisierten Zimmer sind mit einem Flachbild-Sat-TV ausgestattet. Im eigenen Bad liegen ein Haartrockner und Pflegeprodukte für Sie bereit.

## Reiseleistungen

- ✓ **OHNE ANZAHLUNG** (s. S. 2) oder **60 € Frühzahlerabbatt** (bis 31.10.2024)
- ✓ **30 € Frühbucherrabatt** (bis 31.12.2024)
- ✓ Taxiservice von & zur Haustür
- ✓ kleines Begrüßungsfrühstück
- ✓ Reise im Komfortreisebus
- ✓ 1 Gepäckstück à 20 kg p.P.
- ✓ **gratis Bordverpflegung im Bus** (s. S. 24)
- ✓ **SCHUBERT Reisebegleitung**
- ✓ 1 x Übernachtung im 4-Sterne-Hotel in Lyon
- ✓ 4 x Übernachtung im 4-Sterne-Hotel „Arles Plaza“ in Arles
- ✓ 1 x Übernachtung im 4-Sterne-Hotel in Lyon
- ✓ 6 x Frühstücksbuffet
- ✓ 4 x Abendessen im Hotel
- ✓ 1 x Paella- Abendessen auf der Hacienda von Chico inkl. Wein, Wasser, Kaffee und Musik
- ✓ 1 x 3-Gänge-Menü mit Aperitif, Wein, Wasser und Kaffee beim Stierzüchter
- ✓ Stadtführung Arles mit örtlicher Reiseleitung
- ✓ Eintritt Nougatfabrik mit Verkostung
- ✓ Eintritt in das Amphitheater in Orange inklusive Audioguides
- ✓ Eintritt Festung von Les Baux
- ✓ Eintritt „Carrières des Lumières“
- ✓ Fiesta auf der Hacienda von Chico & the New Gypsies
- ✓ Besuch des Salzgartens von Aigues-Mortes an Bord des kleinen Zuges
- ✓ Bootsfahrt in der Camargue
- ✓ Ausflug zum Stierzüchter mit Leiterwagenfahrt zu den Stierwiesen
- ✓ Stadtführung Nîmes mit örtlicher Reiseleitung
- ✓ Besuch des Pont du Gard und Eintritt Multimediaseum
- ✓ Weinkellerbesuch in Arles mit anschließender Weinprobe
- ✓ Stadtführung Avignon mit örtlicher Reiseleitung
- ✓ Eintritt zur Besichtigung des Papstpalastes in Avignon inklusive Histopad
- ✓ Ortstaxe

Hinweise: Eventuell weiter anfallende Eintrittsgelder sind nicht im Reisepreis enthalten.

Tage	Reisetermin	Preis p.P. im DZ	EZZ
7	14.05.–20.05.25	<b>1.479 €</b>	<b>299 €</b>
<b>Busroute E</b> (s. S. 28) <b>Bonuspunkte 5</b>		<b>Sie schützen 28 m<sup>2</sup> Klimawald</b> (s. S. 34)	

**120,-** **Rabatt bei Zustieg am Terminal sichern!**  
Frühzahlerpreis bis 31.10.2024 und Zustieg am Terminal.

**ab 1.299,-** € p.P./DZ

**BORDSERVICE  
INKLUSIVE**  
(alle Infos s. S. 24)

# Béziers



© Th VezeonSalins

**BELIEBTE REISE**  
mit zwei Bahnfahrten

**Sie sparen 180,-** p.P.

bei Buchung bis 31.10.2024, sofortiger Zahlung des Reisepreises und Eigenanreise zum Terminal.

*Diese Reise führt Sie ins Languedoc-Roussillon. Die Region hat eine einmalige Lage zwischen Cevennen, Pyrenäen und dem Mittelmeer und hat ein mildes Klima mit zahlreichen Sonnenstunden aufzuweisen. Die abwechslungsreiche Landschaft besteht aus Weinbergen, wilden Schluchten, ursprünglichen Städten und Dörfern sowie hohen Gebirgszügen.*

## Avignon



## Montpellier



## Carcassonne





# Mit Volldampf durch Südfrankreich

... Sonne, Meer & Römerstädte

## 1. Tag Anreise ins Elsass & Zwischenübernachtung

Direkt von den SCHUBERT TOURISTIK Terminals starten wir die Reise im modernen Komfortreisebus Richtung Südfrankreich. Fahrt ins Elsass zu Abendessen und Zwischenübernachtung.

## 2. Tag Weiterreise in den Raum Uzès

Nach dem Frühstück setzen wir unsere Fahrt nach Frankreich fort. Am Abend erreichen wir unser Hotel im Raum Uzès für die nächsten 3 Nächte. Zimmerbezug im Hotel und gemeinsames Abendessen.

## 3. Tag Pont du Gard, Avignon und Nîmes

Sie unternehmen einen Ausflug zum Pont du Gard. Das römische Aquädukt ist ein Meisterwerk der Antike und beinhaltet einen der am besten erhaltenen Wasserkanäle aus der Römerzeit. Nach dem Besuch geht die Fahrt weiter zum berühmten Städtchen Avignon. Sie lernen die schöne Altstadt und ihre Brücke im Rahmen einer Stadtführung kennen und besuchen dann den Papstpalast. Anschließend Fahrt nach Nîmes, eine antik römische Stadt. Dominiert wird die Stadt von der Arena, wo sich im ersten und zweiten Jahrhundert nach Christi Geburt die Gladiatoren wilde Kämpfe geliefert haben. Heute finden hier u.a. Kämpfe und Rennen der berühmten Stiere der Camargue statt. Ein weiteres eindrucksvolles Zeugnis aus der Römerzeit ist das „Maison Carrée“, der Tempel des Augustus.

## 4. Tag Cevennen-Dampfzug

Heute erwartet Sie ein Highlight. Sie fahren am Morgen nach Anduze, ein wunderschönes, historisches Städtchen mit viel Flair. Ab hier geht es mit der Dampflok weiter. Nach kurzer Fahrt hält der Zug bei der „Bambouseraie“, einem Bambuswald. Der Botanische Garten der Familie Negre ist ein einzigartiger Ort mit vorwiegend tropischen Pflanzen. Durch das Gardontal führt die aufregende Bahnfahrt weiter durch eine herrliche Landschaft mit interessanten Felsformationen, über Viadukte und vorbei an Flüssen nach St.-Jean-du-Gard. Der Marktplatz lädt zum Verweilen und zum Genuss eines „Café au lait“ ein, bevor Sie mit Ihrem Bus zurückfahren.

## 5. Tag Montpellier, Béziers und Narbonne

Nach dem Frühstück verlassen Sie Uzès, und die Reise geht zunächst in die Mittelmeermetropole Montpellier weiter. Im Rahmen einer Stadtführung lernen Sie die Universitätsstadt besser kennen. Rund um den zentralen Platz „Place de Comédie“ zieren Straßencafés, Bürgerhäuser aus der Gründerzeit und Kirchen sowie nette Restaurants und Boutiquen die kleinen Gassen der Altstadt. Béziers ist für Wein und Stierkämpfe bekannt. Die Kathedrale aus dem Mittelalter erhebt sich auf einem Hügel und dominiert das Stadtbild. Schließlich erreichen Sie Narbonne, eine freundliche Stadt inmitten von Weinbergen. Mittelpunkt der



Cevennen-Dampfzug



Stadt ist der belebte Rathausplatz. Übernachtung für die nächsten drei Nächte im Raum Narbonne.

## 6. Tag Katharerlandzug „Train Rouge“

Der Tag steht heute ganz im Zeichen des Katharerlandzugs, ein Bahnerlebnis der besonderen Art. Zwischen dem Bergdorf Axat und dem Weinort Rivesaltes verläuft die Bahnfahrt mit dem knallroten Zug „Train Rouge“. Es geht durch das Tal des Agly und durch weite Weinfelder. Bei einem Halt auf dem Viadukt von Lapradelle haben Sie einen wunderschönen Ausblick auf das Katharerschloss von Puilaurens. Rivesaltes, bekannt für seinen einzigartigen Dessertwein, den Muscat, ist für Weinkenner ein wohlklingender Name. Mit Ihrem Bus fahren Sie zurück ins Hotel nach Narbonne.

## 7. Tag Carcassonne

Mit der 3 km langen Wehrmauer und den 52 Türmen ist Carcassonne die größte Festungsstadt Europas.

Diese beeindruckende mittelalterliche Stadt gehört zum Unesco Welterbe und wurde im 19. Jahrhundert aufwendig restauriert. Bei der Stadtführung erkunden Sie die historischen Schätze wie die Basilika Saint-Nazaire mit den gotischen Statuen, das Tor von Narbonne und die Burg aus dem 12. Jahrhundert. Im Anschluss an die Führung laden die malerischen Gassen mit gemütlichen Cafés, Boutiquen und schattigen Plätzen zum Spazieren und Verweilen ein. Auf dem Canal du Midi erleben Sie am Nachmittag eine geruhige Schifffahrt.

## 8. Tag Rückreise zur Zwischenübernachtung

Nach dem Frühstück verlassen Sie den Süden Frankreichs und begeben sich auf den Weg zur Zwischenübernachtung ins Elsass.

## 9. Tag Heimreise

Nach dem Frühstück verlassen Sie Frankreich mit vielen neuen Eindrücken und treten die Heimreise an.

### Reiseleistungen

- ✓ OHNE ANZAHLUNG (s. S. 2) oder 60 € Frühzahlerabbatt (bis 31.10.2024)
- ✓ 30 € Frühbucherabbatt (bis 31.12.2024)
- ✓ Taxiservice von & zur Haustür
- ✓ kleines Begrüßungsfrühstück
- ✓ Reise im Komfortreisebus
- ✓ 1 Gepäckstück à 20 kg p.P.
- ✓ gratis Bordverpflegung im Bus (s. S. 24)
- ✓ SCHUBERT Reisebegleitung
- ✓ 8 x Übernachtung in guten Mittelklassehotels
- ✓ 8 x Frühstücksbuffet
- ✓ 8 x Abendessen als 3-Gänge-Menü
- ✓ Ausflug zum Pont du Gard und nach Avignon inkl. Stadtführung
- ✓ Eintritt Papstpalast Avignon
- ✓ Stadtführung Nîmes
- ✓ Bahnfahrt mit dem Cevennen-Dampfzug Anduze – St.-Jean-du-Gard
- ✓ Stadtführung in Montpellier
- ✓ Bahnfahrt mit dem Katharerlandzug „Train Rouge“ Rivesaltes – Axat
- ✓ Ausflug nach Carcassonne inkl. Stadtführung
- ✓ Schifffahrt auf dem Canal du Midi

Hinweise: Eventuell weiter anfallende Eintrittsgelder sind nicht im Reisepreis enthalten. Die Ortstaxe ist vor Ort zu bezahlen.

Tage	Reisetermin	Preis p.P. im DZ	EZZ
9	27.04.–05.05.25	1.679 €	399 €
Busroute E (s. S. 28) Bonuspunkte 7		Sie schützen 36 m <sup>2</sup> Klimawald (s. S. 34)	

**120,-** Rabatt bei Zustieg am Terminal sichern!  
Frühzahlerpreis bis 31.10.2024 und Zustieg am Terminal.

ab **1.499,-** € p.P./DZ

**BORDSERVICE  
INKLUSIVE**  
(alle Infos s. S. 24)

Andorra



**TRAUMREISE** mit  
Provence, Andorra u.v.m.

Sie  
sparen **180,-** p.P.

bei Buchung bis 31.10.2024, sofortiger Zahlung  
des Reisepreises und Eigenanreise zum Terminal.

*Ein Abenteuer durch die mediterrane Vielfalt verspricht eine unvergessliche Reise durch einige der faszinierendsten und malerischsten Regionen Europas. Von den ruhigen Ufern des Genfer Sees bis zu den lebendigen Straßen Barcelonas, von den riesigen Lavendelfeldern der Provence bis zu den majestätischen Gipfeln von Andorra, und von den sonnenverwöhnten Inseln Sardinien und Korsikas bis zu den sanften Hügeln der Toskana – diese Reise wird Sie durch eine reiche Vielfalt an Landschaften, Kulturen und kulinarischen Genüssen führen.*

#### 1. Tag Anreise in den Raum Genfer See

Direkt von den SCHUBERT TOURISTIK Terminals starten Sie die Reise im modernen Komfortreisebus zur Zwischenübernachtung in den Raum Genfer See. Nach dem Zimmerbezug gemeinsames Abendessen im Hotel.



Korsika

#### 2. Tag Genfer See – Provence

Entlang des Genfer Sees fahren Sie durch eine herrliche Alpenlandschaft. Über Annecy, Chambéry und Valence erreichen Sie Orange. Einer der schönsten Triumphbögen des Landes und das besterhaltene Theater Europas zeugen von römischer Kultur. Orange ist heute eine Stadt voller Geschäftigkeit und französischer Kultur. Sie werden zur Stadtführung inklusive Aperitif am Marktplatz erwartet. Übernachtung im Raum Uzès.

#### 3. Tag Provence

Die Schönheit der Provence hallt ihr weltweit nach und kann auch Sie sicher für sich einnehmen. Berühmt sind die weitläufigen Lavendelfelder, die der Landschaft einen violetten Zauber verleihen. Es finden sich aber auch traumhafte Olivenhaine sowie fantastisch anmutende Höhenzüge, an deren Hängen sich römische Baudenkmäler ebenso erhalten haben wie mit-

telalterliche Burgen und abgeschiedene Klöster. Bei einem halbtägigen Ausflug erleben Sie die traumhafte Landschaft. Übernachtung im Raum Uzès.

#### 4. Tag Carcassonne – Andorra

Auf Ihrer Fahrt nach Andorra über Montpellier und Narbonne machen Sie eine kurze Mittagspause in Carcassonne. Hier haben wir eine Stadtführung für Sie organisiert. Die 148 Meter hoch gelegene Stadtburg ist von einer doppelten Ringmauer mit 54 Türmen umgeben. Innerhalb der Mauer sind unzählige historische Gebäude erhalten, in denen sich heute zum Teil gemütliche Restaurants befinden. Anschließend fahren Sie durch die wunderschöne Landschaft nach Andorra. Dieses malerische Fürstentum liegt in den Ostpyrenäen, zwischen Frankreich und Spanien. Fast 3000 Meter hohe Bergketten umschließen weitgehend das Land. Übernachtung in Andorra.

# Mediterrane Vielfalt

... mit Genfer See, Provence, Andorra, Barcelona, Sardinien, Korsika und Toskana

## 5. Tag Andorra-Rundfahrt

Lernen Sie Andorra und seine Bewohner unter dem Thema „Land und Leute“ auf einer landschaftlich herrlichen Fahrt kennen. Über die Gemeinden Canillo und Encamp, durch die Täler nach La Massana und Ordino, einem typisch andorranischen Dorf, führt Sie der Weg. Auf der Weiterfahrt passieren Sie Pal mit seinen alten Bauernhäusern, in denen man Tabak trocknet. Nach einer kurzen Pause in der Natur mit grandiosem Panoramablick und tollen Fotomotiven vom Coll de la Botella (Flaschenhalspass) aus, geht es wieder zurück zum Hotel.

## 6. Tag Barcelona

Heute erreichen Sie Barcelona, die Hauptstadt Kataloniens: Eine lebendige junge Stadt mit besonderen Sehenswürdigkeiten, z.B. der Sagrada Familia. Die unvollendete Kathedrale des katalanischen Architekten Antonio Gaudi ist bis heute nicht fertig gestellt. Bummeln Sie durch das enge Gassengewirr des Barrio Gotico, einem Überbleibsel der mittelalterlichen Altstadt. Lassen Sie sich das Abendessen im Restaurant schmecken, bevor Sie sich auf den Weg zum Hafen machen. Dort Einschiffung auf eine Nachtfähre. Sie beziehen Ihre 2-Bettkabinen.

## 7. Tag Sardinien

Am Nachmittag kommen Sie auf Sardinien an. Sardinien besticht durch türkisblaues Meer, traumhafte Buchten sowie bergige Landschaften. Die verschiedenen Felsformationen der Insel stellen Tiergestalten dar und wurden nach diesen benannt: Viel Vergnügen beim Entdecken und Erkennen! Fahrt zu Ihrem Hotel für zwei Nächte.

## 8. Tag Costa Smeralda

Tiefblaues Wasser, malerische Strände und zahlreiche Sehenswürdigkeiten: Das ist die Costa Smeralda. Wir haben eine Führung mit einer örtlichen Reiseleitung für Sie geplant. Die felsige Küstenlandschaft zählt zu den beliebtesten und zugleich schönsten Urlaubsregionen auf Sardinien. Ihren klangvollen Namen verdankt die Costa Smeralda dem smaragdgrünen Wasser ihrer Buchten. Die weiten Landschaften sind durch die typisch mediterrane Pflanzenwelt geprägt,



Toskana

und die vielen kleinen Häuser im Umland strahlen in einem farbenfrohen Anstrich. Das beliebteste Urlaubsziel der Region ist Porto Cervo. Die Hafenstadt an der Nordküste gilt auch bei vielen Prominenten als attraktives Reiseziel, sodass es gut möglich ist, bei einem Spaziergang durch den Hafen einem Filmstar zu begegnen.

## 9. Tag Korsika

Den Vormittag können Sie nach eigenen Wünschen verbringen. Gegen Mittag verlassen Sie Sardinien und fahren mit der Fähre von Santa Teresa nach Bonifacio. An der Ostküste Korsikas entlang geht es weiter Richtung Norden über Aleria und Casamozza nach Bastia. Hier können Sie zahlreiche Sehenswürdigkeiten, wie die Zitadelle oder die verwinkelte Altstadt, besichtigen oder bei einem Glas Wein in einem der zahlreichen Straßencafés das bunte Treiben der aufgeweckten Hafenstadt an sich vorbeiziehen lassen. Übernachtung im Raum Bastia-Lucciana.

## 10. Tag Bastia – Montecatini Terme

Heute verlassen Sie die Insel Korsika mit der Fähre, in Richtung Livorno. Je nach Abfahrtszeit der Fähre bietet sich vorher eine Rundfahrt um das Cap Corse, der Nordspitze Korsikas, mit seinen landschaftlichen

Reizen an. Der in das Meer hinausragende „Finger“ vereint nahezu alle landschaftlichen Besonderheiten Korsikas auf kleinstem Raum: Berge, Meer, Felsen, Buchten und malerische Dörfer. Nach 4-stündiger Überfahrt erreichen Sie das italienische Festland und fahren weiter zu Ihrem Hotel nach Montecatini Terme.

## 11. Tag Montecatini Terme – Südtirol

Nach dem Frühstück verlassen Sie die Toskana und fahren nach Sterzing zur Zwischenübernachtung.

## 12. Tag Heimreise

Mit vielen neuen Eindrücken im Gepäck treten Sie heute die Heimreise nach Deutschland an.



## Reiseleistungen

- ✓ **OHNE ANZAHLUNG** (s. S. 2) oder **60 € Frühzahlerabbatt** (bis 31.10.2024)
- ✓ **30 € Frühbucherrabatt** (bis 31.12.2024)
- ✓ Taxiservice von & zur Haustür
- ✓ kleines Begrüßungsfrühstück
- ✓ Reise im Komfortreisebus
- ✓ 1 Gepäckstück à 20 kg p.P.
- ✓ **gratis Bordverpflegung im Bus** (s. S. 24)
- ✓ **SCHUBERT Reisebegleitung**
- ✓ 10 × Übernachtung in guten Mittelklassehotels
- ✓ 10 × Frühstücksbuffet
- ✓ 9 × 3-Gänge-Abendessen oder Buffet
- ✓ 1 × 3-Gänge-Abendessen in Barcelona
- ✓ 1 × Fährüberfahrt Barcelona – Porto Torres (Nachtfähre) in Innenkabine mit DU/WC
- ✓ 1 × Frühstück an Bord
- ✓ 1 × Fährüberfahrt Santa Teresa – Bonifacio (Tagesfähre)
- ✓ 1 × Fährüberfahrt Bastia – Livorno (Tagesfähre)
- ✓ Stadtführung Orange
- ✓ halbtägiger Ausflug Provence mit örtlicher Reiseleitung
- ✓ Stadtführung Carcassonne mit örtlicher Reiseleitung
- ✓ halbtägiger Ausflug „Land & Leute“ in Andorra mit örtlicher Reiseleitung
- ✓ Stadtführung Barcelona
- ✓ halbtägiger Ausflug Costa Smeralda mit örtlicher Reiseleitung
- ✓ Ortstaxe in Frankreich

Hinweise: Eventuell weiter anfallende Eintrittsgelder sind nicht im Reisepreis enthalten.

Tage	Reisetermine	Preis p.P. im DZ	EZZ
12	08.04.–19.04.25	<b>2.059 €</b>	<b>449 €</b>
12	30.09.–11.10.25	<b>2.089 €</b>	<b>449 €</b>

Zuschlag 2-Bettkabine außen p.P. **49 €**

Zuschlag 1-Bettkabine außen **69 €**

**Busroute E** (s. S. 28) **Bonuspunkte 10** Sie schützen **48 m<sup>2</sup> Klimawald** (s. S. 34)

**120,-** **Rabatt bei Zustieg am Terminal sichern!**  
Frühzahlerpreis bis 31.10.2024 und Zustieg am Terminal:

**ab 1.879,-** € p.P./DZ

**BORDSERVICE  
INKLUSIVE**  
(alle Infos s. S. 24)



**UNSER PREIS HIT**  
Riesiges Leistungspaket

**Sie sparen 180,-** p.P.

bei Buchung bis 31.10.2024, sofortiger Zahlung  
des Reisepreises und Eigenanreise zum Terminal.

*Inmitten der Pyrenäen befindet sich das Fürstentum Andorra. Malerische Berglandschaften, idyllische Bergdörfer, kleine Kirchen, einsame Seen, zerklüftete Täler und kristallklare Flüsse verleihen der Region ihre einzigartige Schönheit. Erleben Sie die wunderbare Natur der Pyrenäen und das romantische Ambiente Andorras. Spanisches Temperament erwartet Sie zum Abschluss in der Weltstadt Barcelona, wo Sie über die Ramblas spazieren und die Bauwerke Antoni Gaudis bewundern.*

### 1. Tag **Anreise nach Lyon**

Heute starten wir zu einer Reise in den kleinsten Staat der Pyrenäen. Am Ende unserer ersten Etappe erreichen wir gegen Abend Lyon in Frankreich. Bei einem guten Abendessen lassen wir den Tag ausklingen.

### 2. Tag **Weiterreise Andorra mit Carcassonne**

Nach dem Frühstück führt Sie unser Reiseleiter nach Carcassonne, dessen Besiedlung im 6. Jahrhundert vor

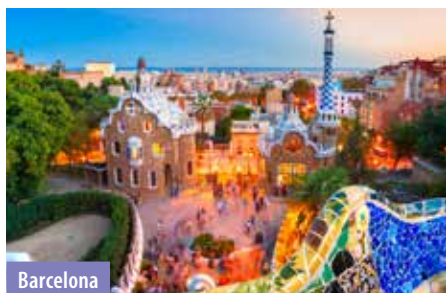

Barcelona

Christus begann und später eine wichtige römische Stadt wurde. Berühmt ist vor allem die mittelalterliche Festung La Cité mit ihren zahlreichen Wachtürmen und einer Doppelmauer. Anschließend setzen wir die Fahrt durch eine beeindruckende Bergkulisse fort und erreichen das Fürstentum Andorra. Mit einer Gesamtfläche von 468 km<sup>2</sup> gehört es zu den zehn kleinsten Ländern Europas. Zahlreiche 3.000 Meter hohe zerklüftete Bergketten umschließen das Land und an den Berghängen kauern robuste Bauernhäuser, romanische Kapellen und mittelalterliche Brücken. Aber auch neuzeitlich-futuristische Bauten können Sie hier erleben.

### 3. Tag **Panoramarundfahrt durch Andorra mit Andorra la Vella**

Nach dem Frühstück lernen Sie Andorra bei einer Panoramarundfahrt näher kennen. Während Ihres

Ausfluges wird Ihnen unser Reiseleiter auf eindrucksvolle Weise die Entstehungsgeschichte Andorras näherbringen. Unser Weg führt über die Gemeinden Canillo und Encamp, durch wundervolle Täler nach Ordino, einem typischen Dorf, welches von aufragenden Gebirgszügen umgeben ist. Den Ortskern zieren mittelalterliche enge Gassen, das historische Museum und die Kirche mit dem viereckigen Glockenturm. Anschließend passieren wir Pal mit seinen alten Bauernhäusern, in denen heute noch traditionell Tabak getrocknet wird und legen einen Stopp am Engolasters, dem Hochstausee von Andorra, ein. Auf dem Weg dorthin besichtigen wir die bezaubernde Kirche San Miguel. Von hier aus bietet sich ein atemberaubender Blick auf die Hauptstadt Andorra la Vella, welche wir anschließend bei einer Stadtführung näher kennenlernen. Sie haben die Möglichkeit, nach Herzenslust

# Fürstentum Andorra & Barcelona

## ... Kleinod in den Pyrenäen

zu bummeln, denn viele Geschäfte laden zu steuerfreundlichen Einkäufen ein. Bevor wir in unser Hotel zurückfahren und den Tag bei einem gemütlichen Abendessen ausklingen lassen, halten wir zu einer Likörverkostung an einer Destillerie und genießen landeseigene Spezialitäten.

### 4. Tag *Spanische Pyrenäen & Grillfest in den Bergen*

Unser Reiseleiter begleitet uns heute wieder zu einem beeindruckenden Tagesausflug in die spanischen Pyrenäen. Wir besuchen zunächst den geschichtsträchtigen Bischofssitz Seu d'Urgell, der in Spanien, gleich hinter der Grenze Andorras, liegt. Sie erfahren mehr über die kuriose Geschichte Andorras, die eng mit dieser Bischofsstadt verbunden ist. Nach dem Besuch der romanischen Kathedrale können Sie durch das mittelalterliche Städtchen spazieren und genießen die quirlige Atmosphäre auf dem Wochenmarkt. Anschließend geht es weiter in das Bergdorf Os de Civis. Dieses kleine, typisch spanische Dorf ist nur über Andorra erreichbar. Hier wartet ein traditionelles Mittagessen des Landes mit hausgemachten gegrillten Gerichten auf Sie. Dazu wird Ihnen Wein und Sangria gereicht und Musik wird gespielt, zu der selbstverständlich getanzt werden darf.

### 5. Tag *Kloster Meritxell & Überraschung*

Genießen Sie einen unvergesslichen Tag hoch in den Bergen Andorras. Auf dem Hinweg legen Sie einen Zwischenstopp beim Heiligtum von Meritxell ein. Das Original der Kirche wurde bei einem Feuer im Jahre 1972 fast vollständig zerstört. Der Neubau wurde mit den typischen Baustoffen des Landes – Schiefer und Granit – gebaut, auf sehr moderne Art. Im Inneren werden die sieben Gemeinden des Landes repräsentiert. Die außergewöhnliche Kirche ist der Schutzpatronin des Landes gewidmet und beherbergt Heiligenbildnisse der sieben Gemeinden Andorras. In der 1972 abgebrannten und in modernem Stil wiedererrichteten Kirche befindet sich mit der Jungfrau von Meritxell das Nationalheiligtum Andorras. Ihr Guide wird



Ordino

ihnen eine Überraschung vorschlagen. Nachmittag zur freien Verfügung in der Hauptstadt zum Shoppen o.Ä.. Abendessen und Übernachtung im Hotel.

### 6. Tag *Andorra – Santa Susanna*

Nach dem Frühstück verlassen Sie das Fürstentum und fahren in Richtung spanische Mittelmeerküste. Unterwegs legen Sie einen Stopp am Kloster Montserrat ein. Etwa 30 Kilometer nordwestlich von Barcelona erhebt sich aus der katalanischen Hügellebene der 1200 Meter hohe Gebirgsstock des Montserrat, der „zersägte Berg“. Nach Ankunft und dem Zimmerbezug erwartet Sie ein leckeres spanisches Abendessen im Hotel.

### 7. Tag *Barcelona*

Unser Reiseleiter begleitet uns heute zu einer interessanten Stadtführung und zeigt Ihnen Barcelona in der ganzen Schönheit. Barcelonas Bild war und ist bestimmt durch Kunst und Kultur. Dabei sind es nicht nur die bedeutenden Baudenkmäler, die die Besucher bezaubern: Die Kunst gehört wie selbstverständlich zum Leben der Stadt. Sie sehen u.a. das älteste Viertel der Stadt, das sogenannte „Barri Gotic“, geprägt durch malerisch verwinkelte Gassen. Eng um die mächtige Kathedrale gedrängt stehen hier zahlreiche Baudenkmäler aus dem 14. und 15. Jh., Zeugnisse der Blütezeit Barcelonas als Seemacht. Sie sehen die Rambla vom Plaça de Catalunya bis zum Hafen und erleben ein buntes Treiben von Porträtmalern, Blumen- und Vogelverkäufern auf der baumbestandenen Flaniermeile.

### 8. Tag *Santa Susanna*

Nach dem Frühstück können Sie Santa Susanna auf eigene Faust erkunden oder einen wunderschönen Tag am Strand verbringen. Lassen Sie die gewonnenen Eindrücke der letzten Tage nochmal revue passieren und entspannen Sie bei einem köstlichen Cocktail an der Bar.

### 9. Tag *Rückreise Raum Lyon*

Heute verlassen wir Barcelona und fahren zu einer letzten Übernachtung nach Frankreich. Genießen Sie noch einmal die französische Gastfreundschaft bei einem leckeren Abendessen im Hotel.

### 10. Tag *Heimreise*

Nach dem Frühstück geht es mit vielen neuen Erinnerungen im Gepäck zurück in die Heimat.



„Panorama Hotel“

### Reiseleistungen

- ✓ **OHNE ANZAHLUNG** (s. S. 2) oder **60 € Frühzahlerabbatt** (bis 31.10.2024)
- ✓ **30 € Frühbucherabbatt** (bis 31.12.2024)
- ✓ Taxiservice von & zur Haustür
- ✓ kleines Begrüßungsfrühstück
- ✓ Reise im Komfortreisebus
- ✓ 1 Gepäckstück à 20 kg p.P.
- ✓ **gratis Bordverpflegung im Bus** (s. S. 24)
- ✓ **SCHUBERT Reisebegleitung**
- ✓ 2 x ÜN im guten Mittelklassehotel in Lyon
- ✓ 5 x ÜN im guten 4-Sterne-Hotel „Panorama“ in Escaldes
- ✓ 2 x ÜN im guten 4-Sterne-Hotel „Aquamarina & SPA“ in Santa Susanna
- ✓ alle Zimmer mit Bad oder DU/WC, TV, Telefon

- ✓ 9 x Frühstücksbuffet im Hotel
- ✓ 9 x Abendessen als 3-Gänge-Menü oder Buffet
- ✓ Ausflug nach Carcassonne
- ✓ Begrüßungsgetränk im Hotel in Andorra
- ✓ Panoramarundfahrt Andorra mit örtlicher Reiseleitung
- ✓ Stadtführung in Andorra la Vella
- ✓ Likörverkostung in einer Destillerie in Arinsal
- ✓ Ausflug spanischen Pyrenäen mit örtlicher Reiseleitung
- ✓ Grillfest in den Pyrenäen mit heimischen Grillspezialitäten und Tanzmusik
- ✓ Stadtrundfahrt & Freizeit in Barcelona
- ✓ Freizeit in Santa Susanna
- ✓ Ortstaxe Santa Susanna

Hinweise: Eventuell weiter anfallende Eintrittsgelder sind nicht im Reisepreis enthalten. Die Kurtaxe ist vor Ort zu bezahlen.

Tage	Reisetermin	Preis p.P. im DZ	EZZ
10	07.06.–16.06.25	<b>1.479 €</b>	<b>319 €</b>
<b>Busroute E</b> (s. S. 28) Bonuspunkte 8		🌳 Sie schützen <b>40 m<sup>2</sup></b> Klimawald (s. S. 34)	

**120,-** Rabatt bei Zustieg am Terminal sichern!  
Frühzahlerpreis bis 31.10.2024 und Zustieg am Terminal:

ab **1.299,-** € p.P./DZ

**BORDSERVICE  
INKLUSIVE**  
(alle Infos s. S. 24)

# Sagrada Família

**BELIEBTE TRAUMREISE**  
Alle Eintritte inklusive

Sie sparen **180,-** p.P.

bei Buchung bis 31.10.2024, sofortiger Zahlung  
des Reisepreises und Eigenreise zum Terminal.

*Barcelona ist sehr exklusiv, exquisit und zurückhaltend. Die reiche Hafenstadt am Mittelmeer übt sich in mittelmeerländischer Eleganz. In der Nähe des Hafens, Ursache des Reichtums und der Weltoffenheit Barcelonas, liegt der „Barrio Gotico“, die gotische Altstadt. Sie wird durchquert von den „Ramblas“, einer prachtvollen Allee. Barcelona ist die Stadt der großen Künstler und der Avantgarde: Miró, Dalí, Picasso, Tapiés, Gaudí, Barceló sind einige der Namen – sie trugen maßgeblich zu der modernistischen Gestaltung der Stadt bei.*

## Gotisches Viertel



## Park Güell



## Montjuïc



# Barcelona

... Mittelmeer-Metropole und spanisches Flair



Barcelona

### 1. Tag **Anreise nach Frankreich**

Direkt von den SCHUBERT TOURISTIK Terminals starten wir die Reise im modernen Komfortreisebus Richtung Mittelmeer. Fahrt nach Lyon zu Abendessen und Zwischenübernachtung.

### 2. Tag **Weiterreise nach Barcelona**

Nach dem Frühstück setzen wir unsere Fahrt nach Spanien fort. Am Abend erreichen wir Barcelona, die Hauptstadt Kataloniens, eine mediterrane Stadt mit liebenswürdigem Charme. Hier werden wir von unserem örtlichen Reiseleiter willkommen geheißen. Anschließend Zimmerbezug im Hotel.

### 3. Tag **Barcelona – Stadtrundfahrt**

Heute besuchen wir den Park Güell, der von Antonio Gaudí erschaffen wurde und wo er lange Zeit gewohnt hat. Im Anschluss sehen wir bei einer ausführlichen Stadtrundfahrt unter anderem das Kolumbus-Denkmal, Bauwerke von Antonio Gaudí, den Plaza de España und den olympischen Hafen. Zum Abschluss besichtigen wir den von Antonio Gaudí entworfenen Dom „Sagrada Familia“, der bis heute unvollendet ist.

### 4. Tag **Montjuic und Pueblo Español**

Am Vormittag nach dem Frühstück sehen wir bei einem Rundgang durch die Altstadt das gotische Viertel und die weltberühmte Einkaufsstrasse „Las Ramblas“ und besichtigen die Kathedrale. Anschließend haben Sie Zeit zur freien Verfügung. Gegen Abend besuchen wir Montjuic, den Hausberg Barcelonas, und das dort gelegene Freilichtmuseum „Pueblo Español“, das anlässlich der Weltausstellung 1929 erbaut wurde. Das „Dorf“ mit seinen Straßenzügen und Plätzen aus verschiedenen Epochen, Kulturen und Regionen Spaniens soll ein charakteristisches, architektonisches Abbild der verschiedenen spanischen Architekturstile zeigen.

Das Abendessen können Sie individuell in einem der Restaurants im „Pueblo Español“ einnehmen.

### 5. Tag **Rückreise nach Lyon**

Heute verlassen wir Barcelona und fahren zurück zur Zwischenübernachtung nach Frankreich.

### 6. Tag **Heimreise**

Mit vielen neuen Eindrücken im Gepäck treten Sie nach dem Frühstück die Rückreise an.



## Reiseleistungen

- ✓ **OHNE ANZAHLUNG** (s. S. 2) oder **60 € Frühzahlerabbatt** (bis 31.10.2024)
- ✓ **30 € Frühbucherrabatt** (bis 31.12.2024)
- ✓ Taxiservice von & zur Haustür
- ✓ kleines Begrüßungsfrühstück
- ✓ Reise im Komfortreisebus
- ✓ 1 Gepäckstück à 20 kg p.P.
- ✓ **gratis Bordverpflegung im Bus** (s. S. 24)
- ✓ **SCHUBERT Reisebegleitung**
- ✓ 2 x Übernachtung im Mittelklassehotel in Lyon
- ✓ 3 x Übernachtung im 3-Sterne-Hotel „Exe mitre“ oder 4-Sterne-Hotel „Exe Cristal Palace“
- ✓ 5 x Frühstücksbuffet
- ✓ 2 x Abendessen als 3-Gänge-Menü oder Buffet in Besançon
- ✓ Stadtrundfahrt in Barcelona mit örtlicher Reiseleitung
- ✓ Besuch und Eintritt Park Güell
- ✓ Besuch und Eintritt Sagrada Familia
- ✓ Rundgang durch die Altstadt und das gotische Viertel
- ✓ Besichtigung der Kathedrale im gotischen Viertel
- ✓ Besichtigung des Montjuic, dem Hausberg Barcelonas
- ✓ Besuch des Freilichtmuseums „Pueblo Español“

Hinweise: Eventuell weiter anfallende Eintrittsgelder sind nicht im Reisepreis enthalten. Die Touriststeuer ist vor Ort zu bezahlen.

Tag	Reisetermine	Preis p.P. im DZ	EZZ
6	27.04.–02.05.25 Exe mitre	<b>1.149 €</b>	<b>349 €</b>
6	26.08.–31.08.25 Exe Cristal Palace	<b>1.299 €</b>	<b>499 €</b>

**Busroute E** (s. S. 28)

**Bonuspunkte 4**

Sie schützen **24 m<sup>2</sup>** Klimawald (s. S. 34)

**120,-** **Rabatt bei Zustieg am Terminal sichern!**  
Frühzahlerpreis bis 31.10.2024 und Zustieg am Terminal.

**ab 969,-** € p.P./DZ

**BORDSERVICE  
INKLUSIVE**  
(alle Infos s. S. 24)

# Costa Brava



**JETZT NEU:** mit entspannter  
Zwischenübernachtung

Sie  
sparen **180,-** p.P.

bei Buchung bis 31.10.2024, sofortiger Zahlung  
des Reisepreises und Eigenanreise zum Terminal.

*Willkommen an der sonnigen Costa Brava, einem verlockenden Küstenstreifen, der mit seinem türkisfarbenem Wasser und goldenen Stränden lockt. Die Costa Brava, was übersetzt „wilde Küste“ bedeutet, ist einzigartig vielseitig. Von den malerischen Fischerdörfern, die an den Klippen kleben, bis hin zu pulsierenden Küstenstädten, die mit Leben erfüllt sind, bietet diese Region eine Fülle von Charme, Geschichte und gastronomischen Genüssen.*

*Barcelona*



*Montserrat*



*Flamenco*





# Sonnige Costa Brava

... Urlaub an der Traumküste Spaniens

## 1. Tag **Anreise zur Zwischenübernachtung in Frankreich**

Von unserem Terminal starten Sie Richtung Spanien. Sie werden im Raum Lyon bereits zu einem leckeren Abendessen und Zwischenübernachtung erwartet.

## 2. Tag **Weiterfahrt an die Costa Brava**

Gut ausgeruht setzen Sie nach dem Frühstück Ihre Reise an die Costa Brava fort und erreichen am Nachmittag unser Hotel in Santa Susanna. Genießen Sie nun sechs Tage vor Ort und tanken Sie Sonne.

## 3.–8. Tag **Aufenthalt vor Ort**

Wir haben folgende Ausflüge im Angebot. Bitte geben Sie bei Buchung an, an welchen Sie teilnehmen möchten:

- ✓ Ausflug nach Barcelona inkl. einer Stadtrundfahrt und Zeit zur freien Verfügung mit örtlicher Reiseleitung zum Preis von 59,- € p. P.
- ✓ Ausflug zum berühmten Kloster Montserrat inklusive Eintritt zur Schwarzen Madonna, Basilika und Zahnradbahn zum Preis von 85,- € p. P.
- ✓ Küstenfahrt entlang der Costa Brava zum Preis von 59,- € p. P.
- ✓ Flamencoabend inkl. Speisen und Getränke zum Preis von 79,- € p. P.

Mindestteilnehmerzahl für Ausflüge: 20 Personen.

## 9. Tag **Rückreise nach Frankreich zur Zwischenübernachtung**

Nach dem Frühstück starten Sie Ihre Rückreise in den Raum Lyon zur Zwischenübernachtung.

## 10. Tag **Ankunft in Deutschland**

Gegen Abend erreichen Sie wieder Ihre Heimatorte.



### Hotel „Aquamarina & Spa“

Das Hotel liegt direkt an der Strandpromenade und deren Geschäften. Zum Strand sind es rund 200 m, zur Innenstadt nur wenige Gehminuten. Die großzügig angelegte Hotelanlage bietet Buffet-Restaurant, Poolbar, Indoor Pool und verschiedene Animations- und Sportprogramme an, zusätzlich einen Fahrradverleih. Jeden Abend gibt es Unterhaltung (z. B. Liveshows, Tanzabende, Quizduelle). Die Zimmer sind mit Bad oder DU/WC, Haarföhn, Klimaanlage, Heizung, Safe, TV und überwiegend Balkon ausgestattet. WiFi gegen Gebühr. Eine Außenpoolanlage mit Kinderbereich mit 2 Schwimmbecken, Liegestühle auf der Terrasse sowie Whirlpool im Badebereich stehen den Gästen des Hauses zur Verfügung.



### Reiseleistungen

- ✓ **OHNE ANZAHLUNG** (s. S. 2) oder **60 € Frühzahlerabbatt** (bis 31.10.2024)
  - ✓ **30 € Frühbucherrabatt** (bis 31.12.2024)
  - ✓ Taxiservice von & zur Haustür
  - ✓ kleines Begrüßungsfrühstück
  - ✓ Reise im Komfortreisebus
  - ✓ 1 Gepäckstück à 20 kg p.P.
  - ✓ **gratis Bordverpflegung im Bus** (s. S. 24)
  - ✓ 2 x Übernachtung im guten Mittelklassehotel im Raum Lyon
  - ✓ 7 x Übernachtung im 4-Sterne-Hotel „Aquamarina & Spa“ in Santa Susanna
  - ✓ 9 x Frühstücksbuffet
  - ✓ 9 x Abendessen als Buffet oder 3-Gänge-Menü
  - ✓ Tourismussteuer
- Fakultativ zubuchbar:**
- ✓ Ausflüge s. Reisebeschreibung

Hinweise: Eventuell weiter anfallende Eintrittsgelder sind nicht im Reisepreis enthalten. Die Touristensteuer ist vor Ort zu bezahlen.

Tage	Reisetermine	Preis p.P. im DZ	EZZ
10	25.04.–04.05.25	<b>1.093 €</b>	<b>269 €</b>
10	03.10.–12.10.25	<b>1.093 €</b>	<b>269 €</b>

**Busroute E** (s. S. 28) **Bonuspunkte 8** Sie schützen **40 m<sup>2</sup> Klimawald** (s. S. 34)

**120,-** **Rabatt bei Zustieg am Terminal sichern!**  
Frühzahlerpreis bis 31.10.2024 und Zustieg am Terminal.

ab **913,-** € p.P./DZ

**BORDSERVICE  
INKLUSIVE**  
(alle Infos s. S. 24)

# Valencia



**BELIEBTE TOP REISE**  
Alle Eintritte inklusive

Sie sparen **180,-** p.P.

bei Buchung bis 31.10.2024, sofortiger Zahlung des Reisepreises und Eigenreise zum Terminal.

*Die Iberische Halbinsel ist aus gutem Grund eines der klassischen Reiseziele Europas. Außer den endlosen Stränden Spaniens finden sich im Landesinneren weltberühmte Sehenswürdigkeiten sowie vielfältige Landschaften mit malerischen Dörfern, Städten, herrlichen Burgen und Kirchen. Tauchen Sie mit uns ein in das spanische Flair dieser traumhaften Städte!*

*Barcelona*

*Granada*

*Madrid*



# Große Spanien-Rundreise

... mit Barcelona, Zaragoza, Madrid, Córdoba, Granada und Valencia

## 1. Tag Anreise nach Lyon zur Zwischenübernachtung

Direkt von den SCHUBERT TOURISTIK Terminals starten wir die Reise im modernen Komfortreisebus Richtung Spanien. Es geht zunächst bis Lyon zu Abendessen und Zwischenübernachtung.

## 2. Tag Weiterreise nach Barcelona

Nach dem Frühstück fahren wir weiter nach Barcelona. Am Abend erreichen wir unser Hotel dort. Zimmerbezug im Hotel und gemeinsames Abendessen.

## 3. Tag Stadtrundfahrt Barcelona mit Besuch Sagrada Familia

Heute haben wir eine Stadtrundfahrt in der Weltstadt Barcelona mit einer örtlichen Reiseleitung für Sie organisiert. Hierbei sehen wir unter anderem den olympischen Hafen, das Kolumbus-Denkmal, Bauwerke von Antonio Gaudí, die Plaza de España und Sie besichtigen den Dom „Sagrada Familia“.

## 4. Tag Zaragoza

Nach dem Frühstück fahren wir weiter nach Madrid. Unterwegs Besuch der Altstadt Zaragozas mit örtlicher Reiseleitung und der sich dort befindenden zweitgrößten Kathedrale romanischer Bauart: El Pilar. Ankunft am Abend in unserem Hotel in Madrid.

## 5. Tag Madrid

Stadtrundfahrt mit einer örtlichen Reiseleitung in der Hauptstadt Spaniens, wobei wir einen hervorragenden Eindruck der Weltstadt erhalten. Anschließend besichtigen wir zu Fuß Madrids Altstadt. Auf den Spuren der Habsburger sehen wir unter anderem den Plaza Mayor, die Puerta del Sol und besichtigen den Königspalast. Der Rest des Tages steht Ihnen zur freien Verfügung.

## 6. Tag Córdoba

Weiter geht's nach Córdoba, wo wir am Nachmittag die imponierende Mezquita-Kathedrale und anschließend das Judenviertel mit seiner Synagoge und die wunderschönen und einzigartigen Blumenhöfe besuchen. Auch hier wird uns eine örtliche Reiseleitung begleiten.

## 7. Tag Granada

Weiterfahrt nach Granada zur Besichtigung der einmaligen Alhambra und der Gärten des Generalife. Anschließend besuchen wir das Zentrum, wo sich der Isabel-La-Católica-Platz befindet, und spazieren durch die Alcaicería (arabischer Seidenmarkt). Am Abend besuchen wir eine Flamenco-Show. Hierbei ist eine Führung durch das arabische Viertel Albaycin eingeschlossen.

## 8. Tag Alicante – Valencia

Nach dem Frühstück Abfahrt nach Valencia. Unterwegs halten wir zur Mittagspause in Alicante, einer interessanten Mittelmeer-Hauptstadt. Ankunft in Va-

lencia, einer modernen Stadt am Fluss Turia und direkt am Mittelmeer gelegen.

## 9. Tag Valencia – Barcelona

Stadtbekichtigung der modernen Mittelmeer-Metropole mit örtlicher Reiseleitung. Hier sehen wir unter anderem die Kathedrale, den Regierungspalast, den gotischen Glockenturm und besuchen die emblematische „Lonja“ (alter Fischmarkt). Anschließend Weiter-



Flamenco

fahrt nach Barcelona. Am Abend besuchen wir Montjuic und das Freilichtmuseum „Pueblo Español“ mit seinen typischen Geschäften, wo wir zu Abend essen.

## 10. Tag Barcelona – Lyon

Heute sehen wir bei einem Rundgang durch die Altstadt das gotische Viertel und die weltberühmte Einkaufsstrasse „Las Ramblas“. Abreise zur Zwischenübernachtung nach Lyon.

## 11. Tag Heimreise

Nach dem Frühstück verlassen Sie Frankreich und mit vielen neuen Eindrücken treten Sie die Heimreise an.



### Reiseleistungen

- ✓ **OHNE ANZAHLUNG** (s. S. 2) oder **60 € Frühzahlerabbatt** (bis 31.10.2024)
- ✓ **30 € Frühbucherrabatt** (bis 31.12.2024)
- ✓ Taxiservice von & zur Haustür
- ✓ kleines Begrüßungsfrühstück
- ✓ Reise im Komfortreisebus
- ✓ 1 Gepäckstück à 20 kg p.P.
- ✓ **gratis Bordverpflegung im Bus** (s. S. 24)
- ✓ **SCHUBERT Reisebegleitung**
- ✓ 10 x Übernachtung in guten Mittelklassehotels
- ✓ 10 x Frühstücksbuffet
- ✓ 9 x Abendessen als 3-Gänge-Menü
- ✓ 1 x Abendessen im Pueblo Español in Barcelona
- ✓ Stadtführung mit örtlicher Reiseleitung in Barcelona
- ✓ Stadtführung mit örtlicher Reiseleitung in Zaragoza
- ✓ Stadtführung mit örtlicher Reiseleitung in Madrid

Hinweise: Eventuell weiter anfallende Eintrittsgelder sind nicht im Reisepreis enthalten. Die Ortstaxe ist vor Ort zu bezahlen.

### Gute Mittelklassehotels in Frankreich & Spanien

- ✓ Stadtführung mit örtlicher Reiseleitung in Córdoba
- ✓ Stadtführung mit örtlicher Reiseleitung in Granada
- ✓ Stadtführung mit örtlicher Reiseleitung in Valencia
- ✓ Altstadt Rundgang mit örtlicher Reiseleitung in Barcelona
- ✓ Eintritt für die Sagrada Familia in Barcelona
- ✓ Eintritt für die Kathedrale El Pilar in Zaragoza
- ✓ Eintritt für den Königspalast in Madrid
- ✓ Eintritt für die Mezquita-Kathedrale in Córdoba
- ✓ Eintritt für die Alhambra und die Gärten der Generalife in Granada
- ✓ Besuch Flamenco-Show in Granada
- ✓ Besuch des Montjuic in Barcelona
- ✓ Besuch des Freilichtmuseums „Pueblo Español“

Tage	Reisetermin	Preis p.P. im DZ	EZZ
11	11.10.–21.10.25	<b>2.079 €</b>	<b>699 €</b>
<b>Busroute E</b> (s. S. 28) Bonuspunkte 9		🌳 Sie schützen <b>44 m<sup>2</sup></b> Klimawald (s. S. 34)	

**120,-** Rabatt bei Zustieg am Terminal sichern!  
Frühzahlerpreis bis 31.10.2024 und Zustieg am Terminal: ab **1.899,-** € p.P./DZ

**BORDSERVICE  
INKLUSIVE**  
(alle Infos s. S. 24)

Rabat

**BELIEBTE TOP REISE**  
Riesiges Leistungspaket

Sie sparen **180,-** p.P.

bei Buchung bis 31.10.2024, sofortiger Zahlung  
des Reisepreises und Eigenanreise zum Terminal.



*Andalusien ist vielfältig und einzigartig. Es zeichnet sich durch endlose, malerische Strände, atemberaubende Natur im Hinterland und die Kultur des Südens aus. Diese Reise kombiniert den spanischen Landesteil mit Marokko, dem Tor zu Afrika und einem Land aus 1001 Nacht, wo die Ausflugsmöglichkeiten fast unendlich sind. Während Ihrer farbenfrohen Reise durch Andalusien, kreuzen sich die Routen der „weißen Dörfer“ in den Provinzen Cadix und Malaga, sowie die „Rote“ Festungsanlage Alhambra in Granada mit dem „blauen“ Ort Juzcar. Geprägt wird das Bild Andalusiens durch den maurischen Stil. Auf Ihrer Weiterreise nach Marokko begegnen Sie majestätischen Berglandschaften, wie dem Atlasgebirge, oder magischen Wüstenlandschaften wie der Sahara. Uralte Städte laden Sie zur Besichtigungstour ein, während Sie anschließend bei einem frisch aufgebrühten Minztee den Ausblick von einer der zahlreichen Dachterrassen genießen. Willkommen in einer anderen Welt!*

#### 1. Tag **Anreise nach Frankreich zur Zwischenübernachtung**

Direkt von den SCHUBERT TOURISTIK Terminals starten wir die Reise im modernen Komfortreisebus Richtung Andalusien. Es geht zunächst bis in den Raum Besançon zu Abendessen und Zwischenübernachtung.

#### 2. Tag **Weiterreise an die Costa Brava**

Nach dem Frühstück fahren wir weiter an die Costa Brava. Die „wilde Küste“ trägt ihren Namen wegen ihrer stark zerklüfteten Küstenlinie. Kleine Buchten wechseln sich mit längeren Sandstränden ab. Am Abend erreichen wir unser Hotel dort.

#### 3. Tag **Weiterreise nach Alicante**

Heute geht's es weiter nach Alicante. Entlang der Costa Dorada und Costa del Azahar erfolgt Ihre Weiterreise vorbei an Tarragona, in dem die Römer viele Spuren hinterließen, bis nach Alicante. Die schöne Hafenstadt heißt Sie herzlich willkommen.

#### 4. Tag **Alicante – Granada – Costa del Sol**

Heute fahren Sie an Murcia vorbei und erreichen am Nachmittag Granada. Die Stadt wurde im Zuge der Reconquista 1492 von den Mauren befreit. Eines der einzigartigsten Zeugnisse maurischer Baukunst, die Alhambra, befindet sich in Granada. Am Nachmittag lernen Sie das Bauwerk bei einer Führung kennen

(vorbehaltlich Verfügbarkeit). Im Anschluss geht die Fahrt weiter an die Costa del Sol.

#### 5. Tag **Sevilla**

Heute lernen Sie Sevilla, die Hauptstadt Andalusiens, bei einer Stadtführung kennen. Eine Fülle eindrucksvoller Kunstdenkmäler, wie die Kathedrale, die das Grab des Christoph Kolumbus beherbergt, oder der Alcazar, das Schloss der maurischen und später der christlichen Könige, prägen das historische Bild dieser Stadt. Auf der Rückfahrt in Richtung Küste können Sie in aller Ruhe die Eindrücke der vergangenen Tage Revue passieren lassen. In Jerez de la Frontera haben Sie die Gelegenheit, in einer typischen Bodega den schweren andalusischen Wein zu probieren.

#### 6.–7. Tag **Costa del Sol**

Erkunden Sie die Costa del Sol auf eigene Faust und genießen Sie die Annehmlichkeiten Ihres Hotels.

#### 8. Tag **Costa del Sol – Gibraltar – Tarifa – Rabat**

Heute fahren Sie nach Tarifa, um von dort mit der Fähre nach Tanger überzusetzen. Bevor Sie die ca. 1-stündige Fährüberfahrt antreten, besuchen Sie Gibraltar. Die Felsenhalbinsel gehört seit 1704 zum britischen Hoheitsgebiet. An der Südspitze der Halbinsel liegt der Europa-Point mit Restaurant, Leuchtturm und alter Kapelle. Von hier aus genießen Sie einen

herrlichen Ausblick auf die Bucht von Algeciras, die afrikanische Küste und den Affenfelsen. Gemeinsam besichtigen Sie Gibraltar in einem Minibus. Sie sehen die subtropischen Pflanzen im Alameda-Garten und die berühmten Affen auf dem Apes. Nach der Ankunft im Hafen von Tanger werden Sie bereits von Ihrem marokkanischen Guide erwartet, der Ihnen während der kommenden Tage die Schönheiten Marokkos näherbringen wird. Die Fahrt führt Sie zunächst in die Hauptstadt Marokkos. Der gegenwärtige königliche Hauptsitz Rabat bietet sowohl neue wie alte architektonische Meisterwerke. Das traditionelle Kunsthandwerk wurde an die jungen Generationen weitergegeben, so dass der jüngste Königspalast die prunkvollen Elemente aus der Vergangenheit aufweist.

#### 9. Tag **Rabat – Casablanca – Marrakesch**

Auf Ihrem Weg nach Marrakesch liegt die berühmte Handelsmetropole Casablanca. Einst wurde die Stadt durch Humphrey Bogart in der ganzen Welt bekannt. Heute ist Casablanca die größte Stadt Marokkos. In der Medina erleben Sie eine gelungene Verbindung marokkanischer und moderner Architektur. Am Nachmittag Ankunft in Marrakesch, auch die Perle des Südens genannt und die zweitwichtigste Königsstadt des Landes.

# Das Feuer Andalusiens und der Zauber Marokkos

... ein Traum aus 1001 Nacht

## 10. Tag Marrakesch – 1001 Nacht...

Die Königsstadt bietet unzählige kunsthistorische Baudenkmäler, wie zum Beispiel: eine Moschee aus dem Jahre 1162, eine Festung aus dem 12. Jh. und einen Tempel aus dem 14. Jh. Außerdem wurde die Altstadt von Marrakesch zum UNESCO Weltkulturerbe erklärt. Ein Besuch der Stadt lohnt sich ebenfalls, wegen dem großen Marktplatz Djemaa el Fna. Dieser ist heute noch Mittelpunkt der Stadt. Dort kann man auf orientalische Geschichtenerzähler, Schneckenköche und Schlangenbeschwörer treffen.

## 11. Tag Marrakesch – Fes

Über Beni-Mellal und Kasba Tadla führt eine Straße durch den Mittleren Atlas nach Fes. Der Staatsgründer Moulay Idris I. erwählte Fes im 8. Jh. zu seiner königlichen Residenzstadt. Nach seiner Vergiftung im Jahr 792 n. Chr. baute sein Sohn Idris II. Fes weiter aus. Fes ist nicht nur die älteste, sondern neben Marrakesch die schönste der Königsstädte. Ein reichhaltiges Kulturerbe prägt das Bild ihrer mittelalterlichen Altstadt. Als eines der bedeutendsten Kulturgüter steht Fes heute unter dem Schutz der UNESCO.

## 12. Tag Fes – Volubilis – Chefchaouen

Heute machen Sie sich auf den Weg in die Ruinen der antiken Stadt Volubilis, heute bekannt als größte und besterhaltene römische Ausgrabungsstätte Marokkos (UNESCO Weltkulturerbe). Die Wohnhäuser, Tempel und Thermen sind mit zum Teil erstaunlichen, gut erhaltenen Mosaiken verziert. Im Anschluss setzen Sie Ihre Fahrt fort und erreichen Ihr Tagesziel Chefchaouen, die „blaue Stadt“ in den Bergen. Entdecken Sie bei einem Stadtrundgang, wie hier andalusisches Flair in Verbindung mit orientalischen Traditionen verbunden und gelebt wird. Den Namen „Blaue Stadt“ trägt Chefchaouen aus dem einfachen Grund, weil die gesamte Stadt in blaue Farbe gehüllt ist. Die blauen Häuserfassaden sehen aus wie kleine Farbleckse in der kargen Gebirgslandschaft.

## 13. Tag Chefchaouen – Tanger – Fähre nach Tarifa – Costa del Sol

Auf dem Weg nach Tanger legen Sie noch einen kurzen Stopp in Tetouan ein. Tetouan und seine spa-

nisch-maurisch geprägte, weitläufige Medina gehört zum UNESCO Weltkulturerbe, die nur darauf wartet, von Ihnen entdeckt zu werden. Am Nachmittag Einschiffung auf die Fähre nach Tarifa. Ihr Reiseleiter verabschiedet sich im Hafen von Ihnen. Nach kurzer Überfahrt Ausschiffung in Tarifa und Weiterfahrt an die Costa del Sol.

## 14. Tag Costa del Sol – Costa del Azahar

Nach dem Frühstück fahren Sie weiter in Richtung Costa del Azahar. Entlang der spanischen Küste erreichen Sie schon bald die Orangenblütenküste.

## 15. Tag Costa del Azahar – Raum Avignon/Valence

Nehmen Sie heute langsam Abschied von einer wunderschönen Reise. Mit vielen neuen Erinnerungen



Marrakesch – Djemaa el Fna

im Gepäck treten Sie heute die nächste Etappe Ihrer Rückreise an.

## 16. Tag Raum Avignon/Valence – Offenbach/Karlsruhe

Heute folgt die Rückreise in den Raum Offenbach/Karlsruhe zur letzten Zwischenübernachtung.

## 17. Tag Heimreise

Nach dem Frühstück treten Sie die letzte Etappe Ihrer Reise an. Am frühen Abend erreichen Sie Ihre Heimatorte.



Chefchaouen

## Reiseleistungen

- ✓ **OHNE ANZAHLUNG** (s. S. 2) oder **60 € Frühzahlerabbatt** (bis 31.10.2024)
- ✓ **30 € Frühbucherrabatt** (bis 31.12.2024)
- ✓ Taxiservice von & zur Haustür
- ✓ kleines Begrüßungsfrühstück
- ✓ Reise im Komfortreisebus
- ✓ 1 Gepäckstück à 20 kg p.P.
- ✓ **gratis Bordverpflegung im Bus** (s. S. 24)
- ✓ **SCHUBERT Reisebegleitung**
- ✓ 16 x Übernachtung in gehobenen Mittelklassehotels
- ✓ 16 x Frühstücksbuffet
- ✓ 16 x Abendessen als 3-Gänge-Menü oder Buffet
- ✓ alle Zimmer mit Dusche oder Bad/WC
- ✓ großes Ausflugs- und Besichtigungsprogramm laut Reiseverlauf
- ✓ Besichtigung der Alhambra und Generalife in Granada
- ✓ Eintritt Alhambra (vorbehaltlich Verfügbarkeit durch begrenztes Kontingent)
- ✓ Stadtführung Sevilla mit örtlicher Reiseleitung
- ✓ Eintritt & Führung Alcazar in Sevilla
- ✓ Eintritt & Führung Kathedrale in Sevilla
- ✓ 2 Tage Freizeit an der Costa del Sol
- ✓ Rundfahrt durch Gibraltar mit dem Minibus
- ✓ Fährüberfahrt (Tagfähre) Tarifa – Tanger und zurück
- ✓ durchgehende, örtliche Reiseleitung in Marokko ab/bis Tanger
- ✓ Eintritt und Besichtigung Hassan II Moschee
- ✓ Stadtführungen mit örtlicher Reiseleitung in Rabat, Casablanca, Marrakesch, Fes und Tanger
- ✓ Besichtigung der Ruinen von Volubilis
- ✓ Stadtrundgang Chefchaouen
- ✓ Stadtbesichtigung Tetouan
- ✓ Touristensteuer Marokko

Hinweise: Eintrittskarten Alhambra sind nicht erstattbar. Touristensteuer für Katalonien zahlbar vor Ort. Die Einreise nach Marokko ist nur mit einem noch mindestens 6 Monate nach Reisebeginn gültigem Reisepass möglich. Eine Einreise mit Personalausweis ist nicht möglich! Bitte halten Sie Ihren Reisepass zur Buchung bereit.

Tage	Reisetermin	Preis p.P. im DZ	EZZ
17	12.10.–28.10.25	<b>2.779 €</b>	<b>549 €</b>
<b>Busroute E</b> (s. S. 28) Bonuspunkte 15		🌳 Sie schützen <b>68 m<sup>2</sup></b> Klimawald (s. S. 34)	

**120,-** Rabatt bei Zustieg am Terminal sichern! ab **2.599,-** € p.P./DZ  
Frühzahlerpreis bis 31.10.2024 und Zustieg am Terminal.



Gibraltar

# GROSSBRITANNIEN, IRLAND, SKANDINAVIEN & BALTIKUM



# Military Tattoo in Edinburgh



**BORDSERVICE  
INKLUSIVE**  
(alle Infos s. S. 24)

## ... das größte Musikfestival Schottlands

Das *Military Tattoo* ist das größte Musikfestival in Schottland. Es findet seit 1950 jedes Jahr im August auf dem Platz direkt vor dem „Edinburgh Castle“ in der schottischen Hauptstadt Edinburgh statt.

### 1. Tag **Anreise zur Fähre**

Heute reisen Sie nach Rotterdam und legen am Abend mit der Fähre in Richtung Hull ab.

### 2. Tag **Hull – York – Edinburgh**

Nach einer Nacht auf See laufen Sie am Morgen im Hafen von Hull ein. Nach dem Frühstück an Bord machen Sie sich auf den Weg nach Schottland. Ihre Reise führt Sie zunächst nach York. Hier können Sie bei einem gemütlichen Spaziergang die schicke Altstadt mit ihrer mittelalterlichen Stadtmauer erkunden. Als Höhepunkt gilt das prachtvolle Münster. Anschließend Weiterfahrt. Am frühen Abend erreichen Sie Ihr Hotel im Raum Edinburgh und nehmen dort das Abendessen ein.

### 3. Tag **Edinburgh – Military Tattoo**

Nach dem Frühstück besichtigen Sie heute mit der örtlichen Reiseleitung die Hauptstadt Schottlands. Edinburgh zeigt sich majestätisch mit seinem berühmten „Edinburgh Castle“ – einer gewaltigen Burgfestung, die auf dem steilen Felsen „Central Rock“ steht. Hier hat man einen fantastischen Ausblick auf die Altstadt und die „Royal Mile“, diese führt zum „Holyrood Palace“, dem heutigen Regierungssitz. Anschließend haben Sie Freizeit für eigene Erkundungen. Besichtigen Sie den königlichen Palast oder erkunden Sie die unterschiedlichen Souvenirläden, Pubs und verwinkelten Gassen. Wir laden Sie zum Abendessen in der Stadt ein, bevor Sie das Highlight unserer Reise erleben – das „Edinburgh Military Tattoo“. Dudelsackspieler, Tänzer und einzigartige Lichteffekte vor der bezaubernden Kulisse des „Edinburgh Castle“ machen diese Show zu einem unvergesslichen Erlebnis.

### 4. Tag **Edinburgh – Melrose Abbey – Hull**

Auf Ihrem Weg nach Hull legen Sie noch einen klei-

nen Fotostopp an der Melrose Abbey ein (wenn es die Fahrzeit zulässt).. Es heißt, dass hier im Kloster das Herz des schottischen Königs Robert the Bruce liegt. Er starb während eines Kreuzzuges und lediglich sein balsamiertes Herz kam zurück nach Schottland und wurde hier begraben. Anschließend geht es weiter nach Hull zur Fährüberfahrt. Übernachtung an Bord.

### 5. Tag **Heimreise**

Nach dem Frühstück erfolgt die Ausschiffung und die Rückreise beginnt.



Edinburgh

★★★

## Hotel in Schottland

## Reiseleistungen

- ✓ **OHNE ANZAHLUNG** (s. S. 2) oder **50 € Frühzahlerabbatt** (bis 31.10.2024)
- ✓ **25 € Frühbucherrabatt** (bis 31.12.2024)
- ✓ Taxiservice von & zur Haustür
- ✓ kleines Begrüßungsfrühstück
- ✓ Reise im Komfortreisebus
- ✓ 1 Gepäckstück à 20 kg p.P.
- ✓ **gratis Bordverpflegung im Bus** (s. S. 24)
- ✓ **SCHUBERT Reisebegleitung**
- ✓ Fährüberfahrten Rotterdam – Hull und zurück (Nachtfähren)
- ✓ 2 x Übernachtung an Bord in 2-Bettkabinen (innen mit DU/WC und Etagenbett)

- ✓ 2 x Frühstücksbuffet an Bord
- ✓ 2 x Übernachtung im guten Mittelklassehotel im Raum Edinburgh
- ✓ 2 x schottisches Frühstück
- ✓ 2 x Abendessen als 3-Gänge-Menü oder Buffet (davon 1 x in Edinburgh Stadt)
- ✓ Aufenthalt in York
- ✓ Stadtführung Edinburgh mit örtlicher Reiseleitung
- ✓ Freizeit in Edinburgh
- ✓ Eintrittskarte „Military Tattoo“ in der PK3
- ✓ Fotostopp Melrose Abbey (wenn es die Fahrzeit zulässt)

Hinweise: Eventuell weiter anfallende Eintrittsgelder sind nicht im Reisepreis enthalten. Für die Reise ist ein Reisepass sowie die ETA (elektronische Reisegenehmigung) erforderlich. Bitte beachten Sie die Hinweise zu den Fähren auf Seite 5. Die Kartenpreise für das Tattoo waren bei Drucklegung noch nicht bekannt – Preiserhöhung vorbehalten.

Tage	Reisetermin	Preis p.P. im DZ	EZZ
5	03.08.–07.08.25	<b>1.169 €</b>	<b>269 €</b>
Aufpreis „Military Tattoo“ PK2			<b>45 €</b>
Aufpreis „Military Tattoo“ PK1			<b>90 €</b>
2 x Abendessen auf der Fähre			<b>85 €</b>
Aufpreis 2-Bettkabine außen (mit unteren Betten)			<b>55 €</b>
<b>Busroute A</b> (s. S. 28)		<b>Bonuspunkte 3</b>	<b>Sie schützen 20 m<sup>2</sup> Klimawald</b> (s. S. 34)

**120,-** **Rabatt bei Zustieg am Terminal sichern!**  
Frühzahlerpreis bis 31.10.2024 und Zustieg am Terminal.

ab **999,-** € p.P./DZ

# Nach London zu Harry Potter®

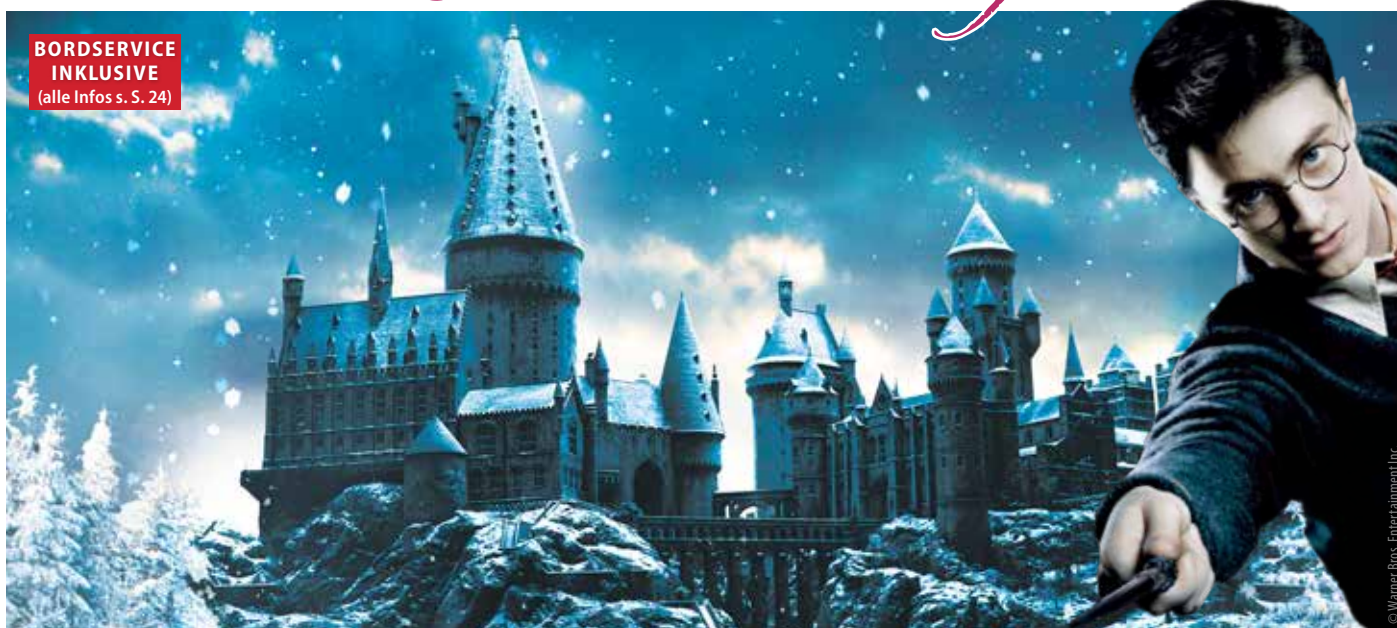
**BORDSERVICE  
INKLUSIVE**  
(alle Infos s. S. 24)

© Warner Bros. Entertainment Inc.

## ... mit Stadtführung London, Warner Brother Studio Tour und Oxford

*Begleiten Sie uns in eine fantasievolle und magische Welt nach London und wandeln Sie auf den Spuren Harry Potters! Die Warner-Brother-Studio-Tour in London erlaubt Ihnen einen magischen Blick hinter die Kulissen der berühmten Harry-Potter-Filme.*

### 1. Tag Anreise London

Am Morgen starten Sie zu einer im wahrsten Sinne zauberhaften Reise. Fährüberfahrt nach Großbritannien und Fahrt zum Hotel.

### 2. Tag London

Nach dem Frühstück erwartet Sie unser Stadtführer zu einer spannenden Stadtführung durch London auf den Spuren des berühmten Zauberlehrlings Harry Potter. Bei unserer Rundfahrt werden Sie einiges zu den Drehorten der Filme erfahren. Dazu zählen das berühmte „Gleis 9 ¾“ im Bahnhof Kings Cross, die Millennium Bridge, das Ministerium der Magie in Whitehall oder Teile der Winkelgasse im Leadenhall Market. Natürlich lernen Sie bei dieser Führung auch die wichtigsten Sehenswürdigkeiten der Weltstadt London kennen. Am Nachmittag können Sie die Stadt individuell entdecken. (Bitte beachten Sie, dass sich der Ablauf des Tages ändern kann bzw. die Tage getauscht werden können.)

### 3. Tag Oxford & Warner Brother Studio Tour

Begleiten Sie uns am heutigen Tag nach Oxford, wo Sie einige der Orte, die als Schauplätze für Szenen im Schloss Hogwarts dienten, erleben können. Eine kurze Stadtführung bringt Ihnen die wesentlichen Drehorte in der berühmten Universitätsstadt näher. Je nach Verfügbarkeit können Sie das Christ Church College oder die Divinity School der Bodleian Library mit einem Audioguide besichtigen. Anschließend führt Sie die Fahrt zu den weltberühmten Warner Brother Studios. Voller Staunen werden Sie die „Große

Halle“ betreten, ein „Butterbier“ im Innenhof trinken und sich in Professor Dumbledores Büro umschauen. Werfen Sie einen exklusiven Blick hinter die Kulissen und erfahren Sie alles über die fantastische Welt von J. K. Rowling. Dieser Besuch wird Sie garantiert verzaubern! (Bitte beachten Sie, dass sich der Ablauf des

Tages ändern kann bzw. die Tage getauscht werden können.)

### 4. Tag Heimreise

Nach einem letzten englischen Frühstück treten Sie voller zauberhafter Erinnerungen die Heimreise an.

### Reiseleistungen

- ✓ **OHNE ANZAHLUNG** (s. S. 2) oder 40 € Frühzahlerrabatt (bis 31.10.2024)
- ✓ 20 € Frühbucherrabatt (bis 31.12.2024)
- ✓ Taxiservice von & zur Haustür
- ✓ kleines Begrüßungsfrühstück
- ✓ Reise im Komfortreisebus
- ✓ 1 Gepäckstück à 20 kg p.P.
- ✓ **gratis Bordverpflegung im Bus** (s. S. 24)
- ✓ **SCHUBERT Reisebegleitung** durch 2. Fahrer
- ✓ Fährüberfahrten Calais/Dünkirchen – Folkestone/Dover und zurück
- ✓ 3 × Übernachtung im guten Mittelklassehotel in London

Hinweise: Eventuell weiter anfallende Eintrittsgelder sind nicht im Reisepreis enthalten. Für die Reise ist ein Reisepass sowie die ETA (elektronische Reise genehmigung) erforderlich. Bitte beachten Sie die Hinweise zu den Fähren auf Seite 5. Der Ablauf und die Reihenfolge der Tage ist variabel.

**★★★**

### Hotel in London

- ✓ alle Zimmer verfügen über Bad oder DU/WC, TV und Telefon
- ✓ 3 × Frühstücksbuffet
- ✓ Stadtführung London „Auf den Spuren Harry Potters“ mit örtlicher Reiseleitung
- ✓ Stadtführung Oxford „Auf den Spuren Harry Potters“ mit örtlicher Reiseleitung
- ✓ Eintritt Christ Church College oder Divinity School der Bodleian Library in Oxford inkl. Audioguide/Audioführung per App (je nach Verfügbarkeit)
- ✓ Eintritt für die Warner Brothers Studio Tour von Harry Potter

Tage	Reisetermine	Preis p.P. im DZ	EZZ
4	07.04.–10.04.25	<b>799 €</b>	<b>199 €</b>
4	26.05.–29.05.25	<b>799 €</b>	<b>199 €</b>
4	28.07.–31.07.25	<b>799 €</b>	<b>199 €</b>
4	13.10.–16.10.25	<b>799 €</b>	<b>199 €</b>

**Kinderermäßigung:** 129 bzw. 69 € Ermäßigung für ein Kind bis einschl. 12 bzw. 13-15 Jahre im DZ mit Zustellbett, bei zwei vollzahlenden Erwachsenen

**Busroute A** (s. S. 28) **Bonuspunkte 2**  **Sie schützen 16 m<sup>2</sup> Klimawald** (s. S. 34)

**120,-** **Rabatt bei Zustieg am Terminal sichern!**

Frühzahlerpreis bis 31.10.2024 und Zustieg am Terminal:

**ab 639,-** € p.P./DZ





# Auf den Spuren von Harry Potter®

**BORDSERVICE  
INKLUSIVE**  
(alle Infos s. S. 24)



Alnwick Castle



York

**NEUE REISE**

... zu den Filmschauplätzen des weltberühmten Zauberlehrlings

### 1. Tag **Anreise und Fährüberfahrt nach Hull**

Morgens starten Sie Ihre Kurzreise in Richtung Rotterdam. Am frühen Abend gehen Sie an Bord des komfortablen Fährschiffes. Zunächst können Sie es sich in Ihrer Kabine gemütlich machen, bevor Sie das Schiff erkunden: Entdecken Sie die verschiedenen Salons, Bars, Restaurants, Shops oder das Spielunterhaltungszimmer.

### 2. Tag „Auf nach Hogwarts“ – Alnwick Castle

Nach dem Frühstück verlassen Sie das Fährschiff im Hafen von Hull. Ihr erstes Ziel ist Pickering, am Fuße des beeindruckenden North York Moors Nationalparks. Von dort aus begeben Sie sich auf die Spuren des „Hogwarts-Express“ zur Hogsmeade Station (Fahrt mit dem Dampfzug oder Normalzug, je nach Verfügbarkeit). Der kleine Bahnhof gehört tatsächlich zum malerischen Dörfchen Goathland und diente als Kulisse im ersten Teil des weltberühmten Films. Anschließend setzen Sie Ihre Reise in nördlicher Richtung fort. Am Nachmittag steht ein Besuch von Alnwick Castle, dem Sitz des Duke of Northumberland, auf dem Programm. Vor der beeindruckenden Kulisse des 700 Jahre alten Schlosses wurden zahlreiche Außenszenen gedreht, darunter das berühmte Quidditch-Spiel. Selbstverständlich haben Sie auch die Gelegenheit, die prunkvoll ausgestatteten Räume in Ruhe zu besichtigen. Für die Kinder besteht die Möglichkeit an einer "Besenflugstunde" teilzunehmen (begrenzte Teilnehmerzahl). Übernachtung im Raum Newcastle.

### 3. Tag **Durham Cathedral – York - Hull**

Am Morgen fahren Sie in das traditionsreiche Universitätsstädtchen Durham. Auf einem Hügel thronen die beeindruckende Burg und die mächtige Kathedrale aus dem 11. Jh. In diesem ehrwürdigen Kirchenbau wurden zahlreiche schöne Innenaufnahmen gefilmt. Gegen Mittag erreichen Sie die mittelalterliche Stadt York. Auch wenn hier keine Filmszenen gedreht wur-

den, ist ein Aufenthalt unbedingt empfehlenswert. Bei einem Bummel durch die engen Gassen werden Sie sich in eine andere Zeit versetzt fühlen. Besonders empfehlenswert ist der Besuch des ausgezeichneten National Railway Museums in York (wir werden, wenn möglich, die Gruppe für einen Besuch anmelden). Am frühen Abend verlassen Sie York und gehen dann in

Hull wieder an Bord des komfortablen Fährschiffes.

### 4. Tag **Rückreise**

Nach dem Frühstücksbuffet an Bord erreichen Sie den Fährhafen von Rotterdam. Ihre Kurzreise neigt sich nun dem Ende zu. Am Abend kommen Sie wieder an Ihrem Ausgangsort an.

★★★★

Hotel „Holiday Inn Newcastle - Gosforth Park“

### Reiseleistungen

- ✓ **OHNE ANZAHLUNG** (s. S. 2) oder **40 € Frühzahlerrabatt** (bis 31.10.2024)
- ✓ **20 € Frühbucherrabatt** (bis 31.12.2024)
- ✓ Taxiservice von & zur Haustür
- ✓ kleines Begrüßungsfrühstück
- ✓ Reise im Komfortreisebus
- ✓ 1 Gepäckstück à 20 kg p.P.
- ✓ **gratis Bordverpflegung im Bus** (s. S. 24)
- ✓ Fährüberfahrten Rotterdam – Hull und zurück (Nachtfahren)
- ✓ 2 x Übernachtung in 2-Bettkabinen (innen mit DU/WC und Etagenbett)

- ✓ 1 x Übernachtung im 4-Sterne-Hotel „Holiday Inn Newcastle - Gosforth Park“ bei Newcastle
- ✓ alle Zimmer mit Bad oder DU/WC, Telefon, TV
- ✓ 3 x Frühstück (2x auf der Fähre/1x im Hotel)
- ✓ 1-stündige Zugfahrt mit der North Yorkshire Moor Railway Pickering - Goathland (Dampfzug unter Vorbehalt der Verfügbarkeit)
- ✓ Eintritt Alnwick Castle und Garten
- ✓ Eintritt Durham Cathedral
- ✓ Freizeit in York

Hinweise: Eventuell weiter anfallende Eintrittsgelder sind nicht im Reisepreis enthalten. Hinweis zu den Fahren siehe Seite 5. Für die Reise ist ein Reisepass sowie die ETA (elektronische Reise genehmigung) erforderlich. Die Ortstaxe ist vor Ort zu bezahlen.

Tage	Reisetermin	Preis p.P. im DZ	EZZ
4	11.10.–14.10.25	<b>779 €</b>	<b>219 €</b>
3 x Abendessen für Erwachsene (2 x Fähre/1 x Hotel)			<b>125 €</b>
3 x Abendessen für Kinder bis einschl. 15 Jahre (2 x Fähre/1 x Hotel)			<b>85 €</b>
2-Bettkabine außen (mit unteren Betten)			<b>30 €</b>
<b>Kinderermäßigung:</b> 130 € für ein Kind bis einschl. 15 Jahre im DZ mit Zustellbett/4-Bettkabine für 3 Pers., bei zwei vollzahlenden Erwachsenen			

**Busroute A** (s. S. 28)

**Bonuspunkte 2**

Sie schützen **16 m<sup>2</sup>** Klimawald (s. S. 34)

**120,-** **Rabatt bei Zustieg  
am Terminal sichern!**

Frühzahlerpreis bis 31.10.2024 und Zustieg am Terminal.

ab **619,-** € p.P./DZ

**BORDSERVICE  
INKLUSIVE**  
(alle Infos s. S. 24)



**UNSER KLASSIKER**

Sie sparen **170,-** p.P.

bei Buchung bis 31.10.2024, sofortiger Zahlung des Reisepreises und Eigenanreise zum Terminal.

*Erleben Sie eine der faszinierendsten Metropolen Europas - London - die pulsierende Weltstadt hält unzählige und einmalige Attraktionen für Sie bereit: Den Tower und die Tower Bridge, Madame Tussauds, Buckingham Palace, Piccadilly Circus, Westminster und St. Paul's Cathedral - um hier nur einige zu nennen. London setzt Trends. Ob in der Mode oder in der Musik. Von Pop bis Musical, von Theater bis Kunst – London inspiriert die Welt. Begegnen Sie der Vergangenheit, der Gegenwart und der Zukunft, die wohl in keiner anderen Stadt so lebendig sind wie in London! Bei dieser Reise haben Sie die Möglichkeit, Ihren Aufenthalt entweder ganz nach Ihren Wünschen zu gestalten oder sich den gemeinsamen Ausflügen anzuschließen.*

*Picadilly Circus*



*Windsor Castle*



*London Eye*



# Welcome to London

... pulsierende Weltstadt mit Flair

## 1. Tag Anreise

Am frühen Morgen starten Sie Ihre Fahrt, die Sie zunächst zum Fährhafen bringt. Die Fährüberfahrt führt Sie direkt nach Großbritannien. Abendessen und Übernachtung in Ihrem Hotel in London.

## 2. Tag Stadtrundfahrt London

Im Anschluss an das Frühstück erleben Sie die Metropole an der Themse bei einer Rundfahrt mit unserer kompetenten Reiseleitung. London vereint, wie keine andere Stadt, historische Prachtbauten und facettenreiche Geschichte. Ihre Stadtrundfahrt endet gegen Mittag in Covent Garden. Hier erwarten Sie unzählige kleine Geschäfte, Stände und Märkte.

## 3. Tag Freizeit oder Windsor Castle & Altstadt

Heute verbringen Sie den Tag nach Ihren Wünschen oder Sie nehmen teil an einem königlichen Ausflug nach Windsor zum gleichnamigen Schloss (gegen Aufpreis). Es gilt als eine der schönsten königlichen Residenzen der Welt und ist seit vielen Jahrhunderten der Wohnsitz gekrönter Häupter. Noch heute dient es der königlichen Familie als Hauptresidenz. Höhepunkt der Innenbesichtigung sind die prunkvollen State Apartments, reichlich geschmückt und mit wertvollen Kunstgegenständen dekoriert. Anschließend können Sie durch die zauberhafte Altstadt flanieren.

## 4. Tag Freizeit oder Tower of London, London Eye & Greenwich

Den heutigen Tag gestalten Sie selbst oder Sie gehen mit uns auf große Entdeckungstour (gegen Aufpreis). Als erstes besichtigen Sie den Tower of London. Im Anschluss fahren Sie zum London Eye. Erleben Sie das traumhafte 360° Panorama der Metropole aus Vogelperspektive. Den zweiten Teil des Tages beginnen Sie mit einer Bootsfahrt auf der Themse. Entlang des modernen Stadtteils Canary Wharf erreichen Sie Greenwich. Der Stadtteil gehört seit 1997 zum UNESCO-Weltkulturerbe und ist für das Royal Observatorium mit dem berühmten Nullmeridian bekannt.

## 5. Tag Heimreise

Heute treten Sie entspannt die Heimreise an.



★★★

### „Holiday Inn Express Heathrow T5“

Das 3-Sterne-Hotel liegt im Westen Londons, unweit vom Flughafen Heathrow. Es verfügt über Restaurant, Bar und Lift. Die 300 modernen Zimmer sind mit Bad oder DU/WC, Föhn, Klimaanlage, Sat-TV, W-LAN, Telefon sowie Tee- & Kaffeestation ausgestattet. Das Stadtzentrum erreichen Sie mit der U-Bahn in ca. 50 Minuten. Es gibt auch Direktzüge vom nahegelegenen Bahnhof Slough, die Sie in nur 20 Minuten nach London Paddington bringen. Verschiedenste Restaurants finden Sie im nahen Umfeld.



Zimmerbeispiel

## Reiseleistungen

- ✓ **OHNE ANZAHLUNG** (s. S. 2) oder 50 € Frühzahlerabbatt (bis 31.10.2024)
- ✓ 25 € Frühbucherrabatt (bis 31.12.2024)
- ✓ Taxiservice von & zur Haustür
- ✓ kleines Begrüßungsfrühstück
- ✓ Reise im Komfortreisebus
- ✓ 1 Gepäckstück à 20 kg p.P.
- ✓ **gratis Bordverpflegung im Bus** (s. S. 24)
- ✓ **SCHUBERT Reisebegleitung**
- ✓ Fährüberfahrten Calais/Dünkirchen – Folkestone/Dover und zurück
- ✓ 4 x Übernachtung im 3-Sterne-Hotel „Holiday Inn Express Heathrow T5“
- ✓ 4 x englisches Frühstücksbuffet
- ✓ 1 x Abendessen im Hotel (am Anreisetag)
- ✓ Stadtrundfahrt London
- ✓ weiteres Kulturprogramm buchbar

Hinweise: Eventuell weiter anfallende Eintrittsgelder sind nicht im Reisepreis enthalten. Für die Reise ist ein Reisepass sowie die ETA (elektronische Reisegenehmigung) erforderlich. Der Ablauf und die Reihenfolge der Tage ist variabel.

Tage	Reisetermine	Preis p.P. im DZ	EZZ
5	07.04.–11.04.25	859 €	239 €
5	26.05.–30.05.25	859 €	239 €
5	30.06.–04.07.25	859 €	239 €
5	21.07.–25.07.25	859 €	239 €
5	13.10.–17.10.25	859 €	239 €
3 x Abendessen (als 3-Gänge-Menü oder Buffet im Hotel)			120 €
Ausflug Windsor Castle & Altstadt			69 €
Besuch Tower, London Eye inkl. Eintritte & Greenwich inkl. Bootsfahrt			149 €
<b>Kinderermäßigung:</b> 350 € Ermäßigung für ein Kind bis einschl. 12 Jahre im DZ mit Zustellbett, bei zwei vollzahlenden Erwachsenen			

Busroute A (s. S. 28)

Bonuspunkte 3

🌳 Sie schützen 20 m<sup>2</sup> Klimawald (s. S. 34)

**120,-** Rabatt bei Zustieg am Terminal sichern!

Frühzahlerpreis bis 31.10.2024 und Zustieg am Terminal.

ab **689,-** € p.P./DZ

# London mit ABBA Voyage

**BORDSERVICE  
INKLUSIVE**  
(alle Infos s. S. 24)



© ABBA Voyage – Photo by Johan Persson

## ... Konzert eines der größten Pop-Acts aller Zeiten

Erleben Sie die Magie von ABBA. Die vier Sänger erscheinen als digitale Version ihrer selbst und werden von den besten Musikern der Gegenwart unterstützt. Das hat die Welt noch nie gesehen.

### 1. Tag Anreise und Fährüberfahrt nach Harwich

Am Morgen starten Sie entspannt von Ihren Ausgangsorten. In Hoek van Holland beginnt Ihre bequeme Überfahrt nach Großbritannien mit der Nachtfähre.

### 2. Tag London & ABBA Voyage – Nachtfähre

Nach dem Frühstück an Bord Ankunft in Harwich und Fahrt nach London. In Greenwich können Sie etwas Bummeln gehen, bevor es zur ABBA Arena geht. Um 13 Uhr beginnt hier die spektakulärste Aufführung der Neuzeit – ABBA Voyage. Durch die Kombination modernster Technologie, grandioser Beleuchtung und der beliebtesten Songs aller Zeiten, betritt ABBA die Bühne auf eine völlig neue Art und Weise. Im Anschluss haben Sie noch etwas Freizeit in London. Am frühen Abend Fahrt zur Nachtfähre.

### 2./3. Tag gilt nur für Termin 28.06.–01.07.

Nach dem Konzert bleiben Sie in London. Unser Bus fährt Sie am frühen Abend zum Hotel. Übernachtung und Frühstück. Am 3. Tag bringen wir Sie ins Stadtzentrum von London. Hier können Sie ganz nach Ihren Vorstellungen den Tag gestalten. Wer mag, bucht schon vorab eine Schifffahrt auf der Themse kombiniert mit einer Fahrt im London Eye (fakultativ). Am frühen Abend Fahrt zur Nachtfähre.

### 3./4. Tag Heimreise

Nach dem Frühstück an Bord Ankunft in Hoek van Holland. Entspannt treten Sie die Rückreise an.

## Das muss man erlebt haben

### Reiseleistungen

- ✓ **OHNE ANZAHLUNG** (s. S. 2) oder 30 € Frühzahlerrabatt (bis 31.10.2024)
  - ✓ 15 € Frühbucherrabatt (bis 31.12.2024)
  - ✓ Taxiservice von & zur Haustür
  - ✓ kleines Begrüßungsfrühstück
  - ✓ Reise im Komfortreisebus
  - ✓ 1 Gepäckstück à 20 kg p.P.
  - ✓ **gratis Bordverpflegung im Bus** (s. S. 24)
  - ✓ **SCHUBERT Reisebegleitung** durch 2. Fahrer
  - ✓ Fährüberfahrten Hoek van Holland – Harwich und zurück (Nachtfähren)
  - ✓ 2 × Übernachtung in 2-Bettkabinen (innen mit DU/WC und Etagenbett)
  - ✓ 2 × Frühstücksbuffet an Bord
  - ✓ Freizeit in London
  - ✓ Eintritt für ABBA Voyage inkl. Stehplatzkarten (im Dancefloor Bereich)
- ergänzend für den Termin 28.06.–01.07.25**
- ✓ 1 × Übernachtung im „Radisson Hotel and Conference Centre London Heathrow“ in London
  - ✓ 1 × Frühstück im Hotel
  - ✓ Freizeit am 3. Tag
  - ✓ 40 € Ermäßigung für ein Kind bis einschl. 12 Jahre im DZ mit Zustellbett, bei zwei vollzahlenden Erwachsenen

Hinweise: Eventuell weiter anfallende Eintrittsgelder sind nicht im Reisepreis enthalten. Für die Reise ist ein Reisepass sowie die ETA (elektronische Reisegenehmigung) erforderlich.

Tag	Reisetermine	Preis p.P. im DZ	EZZ
3	15.02.–17.02.25	609 €	85 €
3	12.04.–14.04.25	639 €	95 €
4	28.06.–01.07.25	799 €	145 €
3	18.10.–20.10.25	639 €	95 €
Aufpreis 2-Bettkabine außen (mit Etagenbett) 3-Tage-Reise			25 €
Aufpreis 2-Bettkabine außen (mit Etagenbett) 4-Tage-Reise			29 €
1 x Abendessen auf der Fähre (am Anreisetag)			29 €
Aufpreis Sitzplatz für ABBA Voyage			40 €
Schifffahrt auf der Themse & London Eye (nur bei Termin 28.06.–01.07.25)			79 €

**Busroute A** (s. S. 28) **Bonuspunkte 1/2** Sie schützen **12/16 m<sup>2</sup> Klimawald** (s. S. 34)

**120,-** **Rabatt bei Zustieg am Terminal sichern!**  
Frühzahlerpreis bis 31.10.2024 und Zustieg am Terminal:

**ab 459,-** € p.P./DZ/DK

# London rockt mit ABBA & Beatles



**BORDSERVICE  
INKLUSIVE**  
(alle Infos s. S. 24)



© ABBA Voyage



## Legendäre Kurzreise

### ... die besten Songs aller Zeiten

London ist seit jeher ein Mekka für Künstler, Musiker und Bands. Diese Reise verbindet auf einzigartige Weise die Beatlemania mit dem bahnbrechenden ABBA-Voyage-Konzert.

#### 1. Tag Anreise und Fährüberfahrt nach Harwich

Am Morgen starten Sie entspannt von Ihren Ausgangsorten. In Hoek van Holland beginnt Ihre bequeme Überfahrt nach Großbritannien mit der Nachtfähre.

#### 2. Tag London Stadtrundfahrt und ABBA Voyage

Nach dem Frühstück an Bord Ankunft in Harwich und Fahrt nach London. Bei einer Stadtrundfahrt erleben Sie das pulsierende Leben dieser Kultstadt hautnah. Ihnen werden die bedeutendsten Sehenswürdigkeiten Londons präsentiert. In Ihrer Freizeit können Sie sich durch gern besuchte Viertel wie Covent Garden oder Soho treiben lassen. Am Abend erleben Sie dann ABBA Voyage. Durch die Kombination modernster Technologie, spektakulärer Beleuchtung und der beliebtesten Songs aller Zeiten, betritt ABBA die Bühne auf eine völlig neue Art und Weise. Auch Sie werden von diesem „bahnbrechenden“ Konzert begeistert sein. Let's rock! Übernachtung in London.

#### 3. Tag London und die Beatles

Nach dem Frühstück entdecken Sie London auf den Spuren der Beatles. Unsere Stadtrundfahrt führt Sie u.a. zur weit bekannten Abbey Road. Hier befindet sich vor den Abbey Road Studios der berühmteste Zebrastrifen der Welt, der auf dem Albumcover von „Abbey Road“ zu sehen ist. Die Straße ist eine Pilgerstätte für Fans aus aller Welt. Nutzen Sie später die Freizeit, um im Beatles Store in der Baker Street zu stöbern. Der Shop ist schon fast ein kleines Museum. Auch im

Hard Rock Café London kann man einige interessante Stücke der „Pilzköpfe“ entdecken. Wir empfehlen auch den Besuch einen der beliebten Street Food Märkte Londons. Am frühen Abend Fahrt zur Nachtfähre und Übernachtung an Bord.

#### 4. Tag Heimreise

Nach dem Frühstück an Bord Ankunft in Hoek van Holland. Entspannt treten Sie die Rückreise an.

### Reiseleistungen

- ✓ **OHNE ANZAHLUNG** (s. S. 2) oder **40 € Frühzahlerabbat** (bis 31.10.2024)
- ✓ **20 € Frühbucherrabatt** (bis 31.12.2024)
- ✓ Taxiservice von & zur Haustür
- ✓ kleines Begrüßungsfrühstück
- ✓ Reise im Komfortreisebus
- ✓ 1 Gepäckstück à 20 kg p.P.
- ✓ **gratis Bordverpflegung im Bus** (s. S. 24)
- ✓ **SCHUBERT Reisebegleitung** durch 2. Fahrer
- ✓ Fährüberfahrten Hoek van Holland – Harwich und zurück (Nachtfähren)
- ✓ 2 x Übernachtung in 2-Bettkabinen (innen mit DU/WC und Etagenbett)
- ✓ 2 x Frühstückbuffet an Bord
- ✓ 1 x Übernachtung im Hotel „Moxy London Excel“ in London
- ✓ alle Zimmer mit Bad oder DU/WC, Föhn, TV und Kaffee/Teestation
- ✓ 1 x Frühstück im Hotel
- ✓ Stadtrundfahrt in London
- ✓ Eintritt für ABBA Voyage inkl. Stehplätze (im Dance Floor Bereich)
- ✓ Stadtrundfahrt in London „Beatles & Abbey Road“
- ✓ Freizeit in London (halbtägig am 2. + 3. Tag)

Hinweise: Eventuelle weiter anfallende Eintrittsgelder sind nicht im Reisepreis enthalten. Für die Reise ist ein Reisepass sowie die ETA (elektronische Reisegenehmigung) erforderlich. Bitte beachten Sie die Hinweise zu den Fahren auf Seite 5.

Tage	Reisetermin	Preis p.P. im DZ	EZZ
4	01.05.–04.05.25	<b>859 €</b>	<b>159 €</b>
Aufpreis 2-Bettkabine außen (mit Etagenbett)			<b>30 €</b>
1 x Abendessen an auf der Fähre (am Anreisetag)			<b>30 €</b>
Aufpreis Sitzplatz für ABBA Voyage			<b>40 €</b>
<b>Busroute A</b> (s. S. 28)		<b>Bonuspunkte 2</b>	<b>Sie schützen 16 m<sup>2</sup> Klimawald</b> (s. S. 34)

**120,-** **Rabatt bei Zustieg  
am Terminal sichern!**  
Frühzahlerpreis bis 31.10.2024 und Zustieg am Terminal.

**ab 699,-** € p.P./DZ

# London mit Chelsea Flower Show

**BORDSERVICE  
INKLUSIVE**  
(alle Infos s. S. 24)



Wisley Garden

## ... und Wisley Garden

Jedes Jahr im Mai erfreuen sich Blumen- und Gartenliebhaber an der weltweit größten Blumenschau – der Chelsea Flower Show. Sie wird auf dem wunderschönen Gelände des angesehenen Royal Hospital Chelsea veranstaltet und findet seit über 100 Jahren statt. Erleben auch Sie diese grandiose Feier rund um die Gartenbaukunst im Vereinigten Königreich.

### 1. Tag Anreise und Nachtfähre nach Harwich

Am Morgen starten Sie entspannt von Ihren Ausgangsorten. In Hoek van Holland beginnt Ihre bequeme Überfahrt nach Großbritannien mit der Nachtfähre.

### 2. Tag London – Chelsea Flower Show

Am frühen Morgen erreichen Sie Harwich und fahren nach dem Frühstück auf der Fähre direkt nach London. Am Londoner Royal Hospital Chelsea können Sie die größte Blumenausstellung der Welt erleben. In jedem Jahr wird das Grundstück des Royal Hospital in Show-Gärten und kleinere inspirierende Gärten verwandelt. Farbenfrohe Gartendisplays runden die berühmteste Blumenausstellung der Welt ab. Diese Show ist ein wichtiger Veranstaltungsort, um zukünftige Gartentrends zu erkennen. Neue Pflanzen werden vorgestellt und die Beliebtheit der bekannten Pflanzenarten wird neu belebt. Anschließend haben Sie noch Zeit, um ein wenig London zu erkunden. Übernachtung im Hotel.

### 3. Tag Wisley Garden und Nachtfähre

Unweit vom Hotel befindet sich der Wisley Garden. Er ist Teil der Royal Hospital Society (der führenden Garten-Wohltätigkeitsorganisation) und mit über 240 Hektar einer der großartigsten Gärten der Welt voller gärtnerischer Inspiration. Er stellt heute eine faszinierende Verbindung zwischen Alt und Neu dar, denn er ist sowohl die historische Heimat von RHS als auch ein herrlicher Garten der Zukunft. Hier befinden sich zum einen die „Heimat der Gartenwissenschaft“ sowie das alte Labor. Und zum anderen wurde 2007 das moderne Glashaus von Ihrer Majestät der Königin

eröffnet, welches drei Hauptbereiche Raum bietet – inklusive Wasserfall und Orchideenvielfalt. Weitere Höhepunkte sind u.a. die Mixed Borders, Battleston Hill mit dem wunderschönen „Flamingo“, der Rosengarten, der Steingarten, Wohlfühlgarten, Welternährungsgarten, Wildgarten u.v.m. Genießen Sie von der Sky Terrasse einen atemberaubenden Panoramablick und einen wunderschönen Tag im Grünen. Am frühen Abend Fahrt zur Nachtfähre und Übernachtung an Bord.

### 4. Tag Heimreise

Nach dem Frühstück an Bord Ankunft in Hoek van Holland. Entspannt treten Sie die Rückreise an.

## NEUE REISE

★★★★

„DoubleTree by Hilton Woking“

Das 4-Sterne-Hotel befindet sich in Woking, einem Vorort von London. Im zugehörigen Restaurant „Wocca Grill“ können Sie britische Küche in stiller Ambiente genießen. Die frisch renovierten Zimmer sind mit Bad oder DU/WC, Föhn, Kaffeemaschine, kostenfreiem WLAN, LCD-HD-Fernseher und Klimaanlage ausgestattet.



Zimmerbeispiel

## Reiseleistungen

- ✓ **OHNE ANZAHLUNG** (s. S. 2) oder **40 € Frühzahlerrabatt** (bis 31.10.2024)
- ✓ **20 € Frühbucherrabatt** (bis 31.12.2024)
- ✓ Taxiservice von & zur Haustür
- ✓ kleines Begrüßungsfrühstück
- ✓ Reise im Komfortreisebus
- ✓ 1 Gepäckstück à 20 kg p.P.
- ✓ **gratis Bordverpflegung im Bus** (s. S. 24)
- ✓ **SCHUBERT Reisebegleitung** durch 2. Fahrer
- ✓ Fährüberfahrten Hoek van Holland – Harwich und zurück (Nachtfähren)
- ✓ 2 × Übernachtung in 2-Bettkabinen (innen mit DU/WC und Etagenbett)
- ✓ 2 × Frühstücksbuffet an Bord
- ✓ 1 × Übernachtung im 4-Sterne-Hotel „DoubleTree by Hilton Woking“ bei London
- ✓ 1 × Frühstück
- ✓ 1 × Abendessen
- ✓ Besuch der Chelsea Flower Show in London
- ✓ Freizeit in London
- ✓ Besuch des Wisley Gardens inkl. Führung

Hinweise: Eventuell weiter anfallende Eintrittsgelder sind nicht im Reisepreis enthalten. Für die Reise ist ein Reisepass sowie die ETA (elektronische Reisegenehmigung) erforderlich.

Tage	Reisetermin	Preis p.P. im DZ	EZZ
4	21.05.–24.05.25	<b>919 €</b>	<b>139 €</b>
Aufpreis 2-Bettkabine außen (mit Etagenbett)			<b>30 €</b>
Aufpreis 2-Bettkabine außen (mit untere Betten)			<b>65 €</b>
1 x Abendessen auf der Fähre (am Anreisetag)			<b>29 €</b>

**Busroute A** (s. S. 28) **Bonuspunkte 2**  Sie schützen **16 m<sup>2</sup> Klimawald** (s. S. 34)

**120,-** **Rabatt bei Zustieg  
am Terminal sichern!**

Frühzahlerpreis bis 31.10.2024 und Zustieg am Terminal:

ab **759,-** € p.P./DZ



Mobilität erforderlich!  
(Hinweise s. S. 5)

# London – Willkommen im Königshaus!

**BORDSERVICE  
INKLUSIVE**  
(alle Infos s. S. 24)



Buckingham Palace

## ... zur Erinnerung an Queen Elizabeth II.

*Queen Elizabeth II. war eine der bekanntesten Persönlichkeiten der Welt. Mit ihrer über 70-jährigen Regentschaft hat Sie mehrere Generationen geprägt und war dank ihrer Bescheidenheit und ihres Engagements für wohltätige Zwecke sehr beliebt.*

### 1. Tag **Anreise**

Am frühen Morgen startet Ihre Reise. Mit der Fähre passieren Sie den Ärmelkanal und erreichen am Abend Ihr Hotel in London.

### 2. Tag **Auf den Spuren der Royals inkl. Westminster Abbey & Freizeit**

Bei der heutigen Stadtrundfahrt erleben Sie Höhepunkte des königlichen Londons. Da dürfen natürlich St. Pauls Cathedral und Westminster Abbey nicht fehlen. Erfahren Sie mehr über die Schauplätze von Krönungen, Hochzeiten und Beerdigungen. Nach Besichtigung der Westminster Abbey haben Sie noch genügend Zeit für eigene Erkundung. Es mangelt nicht an hervorragenden Fotomotiven.

### 3. Tag **Wachablösung, Buckingham Palace & Freizeit oder Kronjuwelen**

Am Vormittag fahren Sie zum Buckingham Palace, wo um 11 Uhr die berühmte Wachablösung stattfindet. Im Anschluss besuchen Sie die offizielle Hauptresidenz der britischen Monarchen seit 1837. Sie sehen die Staatsräume, den Thronraum und Gemälde von Rubens, Rembrandt und van Dyke. Im Anschluss haben Sie die Möglichkeit, den Tower of London, die ehemalige Residenz und das Gefängnis, zu besuchen. Hier sind die berühmten Kronjuwelen ausgestellt (Extrakosten, zubuchbar). Oder Sie bleiben im Stadtzentrum und nutzen die Zeit zum Shoppen und Bummeln.

### 4. Tag **Windsor Castle & Altstadt**

Nach dem Frühstück fahren wir nach Windsor, einem kleinen Städtchen an der Themse gelegen. Königin Elisabeth II. ist in der Kapelle von Windsor Castle

beigesetzt worden. Nach der Besichtigung der königlichen Gemächer haben Sie die Möglichkeit, die charmante Altstadt von Windsor zu erkunden. Bewundern Sie die prächtigen Gebäude im Tudor-Stil und lassen Sie sich von der Atmosphäre vergangener Zeiten verzaubern.

### 5. Tag **Heimreise**

Nach dem Frühstück im Hotel sagen Sie „Goodbye London!“ und treten die Rückreise an.



★★★

### „Holiday Inn Express Heathrow T5“

Das 3-Sterne-Hotel liegt im Westen Londons, unweit vom Flughafen Heathrow. Es verfügt über Restaurant, Bar und Lift. Die 300 modernen Zimmer sind mit Bad oder DU/WC, Föhn, Klimaanlage, Sat-TV, W-LAN, Telefon sowie Tee- & Kaffeestation ausgestattet. Das Stadtzentrum erreichen Sie mit der U-Bahn in ca. 50 Minuten. Es gibt auch Direktzüge vom nahegelegenen Bahnhof Slough, die Sie in nur 20 Minuten nach London Paddington bringen. Verschiedenste Restaurants finden Sie im nahen Umfeld.



Zimmerbeispiel

## Reiseleistungen

- ✓ **OHNE ANZAHLUNG** (s. S. 2) oder **50 € Frühzahlerabbatt** (bis 31.10.2024)
- ✓ **25 € Frühbucherrabatt** (bis 31.12.2024)
- ✓ Taxiservice von & zur Haustür
- ✓ kleines Begrüßungsfrühstück
- ✓ Reise im Komfortreisebus
- ✓ 1 Gepäckstück à 20 kg p.P.
- ✓ **gratis Bordverpflegung im Bus** (s. S. 24)
- ✓ **SCHUBERT Reisebegleitung** durch 2. Fahrer
- ✓ Fährüberfahrten Calais/Dünkirchen – Folkestone/Dover und zurück
- ✓ 4 x Übernachtung im 4-Sterne-Hotel „Holiday Inn Express Heathrow T5“ in London
- ✓ 4 x englisches Frühstücksbuffet
- ✓ 1 x Abendessen im Hotel (am Anreisetag)
- ✓ Stadtrundfahrt auf den Spuren der Royals inkl. örtlicher Reiseleitung
- ✓ Eintritt Westminster Abbey inkl. Audioguide
- ✓ Teilnahme an der Wachablösung inkl. örtlicher Reiseleitung
- ✓ Eintritt Buckingham Palace inkl. Audioguide
- ✓ Freizeit in London am 2. und 3. Tag
- ✓ Ausflug nach Windsor
- ✓ Eintritt Windsor Castle
- ✓ Freizeit in Windsor

Hinweise: Eventuelle weiter anfallende Eintrittsgelder sind nicht im Reisepreis enthalten. Für die Reise ist ein Reisepass sowie die ETA (elektronische Reisegenehmigung) erforderlich.

Tage	Reisetermin	Preis p.P. im DZ	EZZ
5	01.08.–05.08.25	<b>999 €</b>	<b>239 €</b>
3 x Abendessen (als 3-Gänge-Menü oder Buffet im Hotel)			<b>120 €</b>
Eintritt Tower of London inkl. Transfer (Mindestteilnehmer 15 Gäste)			<b>55 €</b>
<b>Busroute A</b> (s. S. 28)		<b>Bonuspunkte 3</b>	<b>Sie schützen 20 m<sup>2</sup> Klimawald</b> (s. S. 34)

**120,-** *Rabatt bei Zustieg am Terminal sichern!*  
Frühzahlerpreis bis 31.10.2024 und Zustieg am Terminal.

**ab 829,-** € p.P./DZ

**BORDSERVICE  
INKLUSIVE**  
(alle Infos s. S. 24)



**ABSOLUTE TRAUMREISE**  
nach Südwengland

**Sie sparen 180,-** p.P.

bei Buchung bis 31.10.2024, sofortiger Zahlung  
des Reisepreises und Eigenanreise zum Terminal.

*Im äußersten Südwesten Großbritanniens ragt die Halbinsel Cornwall in die Weiten des Atlantiks. Die englische Grafschaft ist fast vollständig vom Meer umgeben und aufgrund der rauen Steilküsten, der kilometerlangen feinen Sandstrände und des milden Klimas eine der interessantesten Regionen Englands. Lassen Sie sich von den vielen Sehenswürdigkeiten und atemberaubenden Landschaften beeindrucken.*

#### **1. Tag Anreise und Fährüberfahrt nach Harwich**

Am Morgen starten Sie entspannt von Ihren Ausgangsorten. In Hoek van Holland beginnt Ihre bequeme Überfahrt nach Großbritannien mit der Nachtfähre.

#### **2. Tag Winchester & Stonehenge**

Der heutige Tag führt Sie zunächst nach Winchester. Diese altehrwürdige Stadt im Süden Englands war einst die Hauptstadt des Landes. Das Stadtbild ist von vielen historischen Gebäuden geprägt. Beispiele sind die im 12. Jh. erbaute Burg, von der heute nur noch der Rittersaal erhalten ist, oder das Winchester College, welches im Jahre 1382 gegründet wurde. Im Stadtzentrum können Sie neben der Statue von Alfred

dem Großen auch ein selten erhaltenes Beispiel einer funktionierenden Getreidemühle betrachten. Das Städtchen ist jedoch vor allem für seine Kathedrale aus dem 11. Jh. bekannt, die Sie natürlich auch besuchen – die zweitlängste Kathedrale Europas! Weiter geht Ihre Fahrt nach Stonehenge. Seit 1986 gehört die Grabanlage, die von faszinierenden Steinkreisen umgeben ist, zum Weltkulturerbe der UNESCO. Bestaunen Sie diesen mystischen und geheimnisvollen Ort, der den Archäologen bis heute noch ein Rätsel ist. Am Ende eines aufregenden Tages kommen Sie im Hotel im Raum Bournemouth/Southampton an.

#### **3. Tag Jurassic Coast – Dartmoor**

Auf Ihrer Weiterfahrt nach Westen erstreckt sich die malerische Jurassic Coast auf einer Länge von etwa 150 km. Der Küstenstreifen wurde im Jahr 2011 als erste Naturlandschaft in England von der UNESCO zum Weltkulturerbe aufgenommen. Neben den beeindruckenden Fels- und Küstenformationen ist die Jurassic Coast vor allem als Fossilienfundstätte bekannt. Die natürliche Felsbrücke Durdle Door (ca. 500 m Fußweg) gilt als ein Wahrzeichen dieses Landstrichs. Im Laufe

des Tages verändert sich die Landschaft: Sie haben das berühmt-berüchtigte Dartmoor erreicht. Die Fahrt führt durch wildromantische Hügelketten und weite Moorgebiete. Die häufigen Nebelinfälle lassen das Dartmoor gerne recht düster erscheinen und liefern den Stoff für zahlreiche Legenden und Spukgeschichten. Zum Abschluss des Tages gönnen Sie sich einen typischen, englischen Cream Tea. Übernachtung in Plymouth.

#### **4. Tag Romantisches Cornwall**

Heute erreichen Sie Cornwall, ganz so wie man es von der Postkarte kennt! Am Morgen erwartet Sie das beschauliche Dorf Polperro. Kleine Häuschen mit Geschäften, Gaststätten und viele Blumen säumen die schmalen Straßen. Der malerische Fischerort ist inzwischen ein beliebtes Urlaubsziel, sodass die traditionelle Fischerei wirtschaftlich keine große Bedeutung mehr hat. Heute werden hier noch hauptsächlich Plattfisch, Garnelen und Muscheln gefangen. Genießen Sie atemberaubende Ausblicke auf das Meer bei einem Spaziergang entlang der Küste. Mit dichten Wäldern auf der einen Seite und steilen Klippen auf



# Cornwall & Südengland

... traumhafte Landschaften wollen von Ihnen entdeckt werden!

der anderen Seite erleben Sie die Natur der Südküste Cornwalls hautnah. Unweit entfernt erhebt sich, umgeben von einem 16 ha großen Park, das Haus der Prideaux-Familie in Cornwall. Dieses atemberaubend schöne, elisabethanische Herrenhaus mit Blick auf den malerischen Fischerhafen von Padstow wird Sie verzaubern. Das heutige Haus ist fast ausschließlich das Werk von drei Mitgliedern der Familie und verbindet traditionelle Architektur mit der elisabethanischen aus dem 18. Jh. und der Überschwänglichkeit der Strawberry Hill Gotik und ist zudem Drehort einiger Rosamunde Pilcher Filme! Rückfahrt zum Hotel.

## 5. Tag St. Michael's Mount – Land's End – Zugfahrt

Am Morgen fahren Sie zunächst Richtung Marazion. Das hübsche kleine Städtchen wird oft gar nicht richtig wahrgenommen, kommen die meisten Besucher doch wegen des St. Michael's Mount. Der Felsen ragt ca. 400 m vor Marazion aus dem Meer. Ihre Reise führt Sie weiter entlang der cornischen Küste nach Land's End. Es ist der bekannteste Punkt Cornwalls und gleichzeitig Englands westlichste Spitze. Von den Klippen aus hat man einen herrlichen Ausblick auf den Pendeen Leuchtturm. Ihr nächstes Ziel ist St. Ives, auch als Nizza des Nordens bekannt. Die Stadt gilt als Künstlerviertel Cornwalls und beherbergt unter anderem das berühmte Tate Museum. Spazieren Sie durch die Stadt und wundern Sie sich nicht, wenn Ihnen vieles bekannt vorkommt: St. Ives ist Drehort zahlreicher Rosamunde Pilcher Filme. Ein weiterer Höhepunkt ist die Zugfahrt von St. Ives nach St. Erth. Obwohl nur knapp 7 km lang, zählt diese Strecke zu den schönsten Bahnstrecken der Welt. Vorbei an Salzwiesen und schier endlosen Stränden, passieren Sie das Geburtshaus von Rosamunde Pilcher in Lelant. Anschließend Rückfahrt zum Hotel.

## 6. Tag Lanhydrock House – Wells

Am Vormittag besuchen Sie das prächtige viktorianische Familienhaus Lanhydrock House. Eingebettet in eine grandiose Garten- und Parklandschaft ist dieses eines der schönsten Herrenhäuser in Cornwall. Bevor Sie Ihr nächstes Quartier beziehen, legen Sie einen Halt in Wells ein. Es ist Englands kleinste Stadt und auch eine der schönsten. Die Kathedrale ist mit ihrer imposanten Westfassade und den Scherenbögen im Querhaus ein wahres Schmuckstück. Neben Salisbury gilt sie als Meisterwerk der englischen Frühgotik. Übernachtung im Raum Bristol/Swindon.

## 7. Tag Bath – Castle Combe

Mit dem Besuch von Bath runden Sie Ihre Reise durch Südengland ab. Die Stadt verdankt ihre Gründung den zahlreichen Thermalquellen. Viele Adlige und sogar Monarchen kamen zur Kur nach Bath, womit sich die

Stadt einen Ruf als mondänes Kurbad machte. Dieser Aufschwung hatte auch Auswirkungen auf den Stadtausbau. Im 18. Jh. wurden Promenaden, Ballhäuser, Konzerthallen, Theater und Kaffeehäuser errichtet, um den Erwartungen der vornehmen Gesellschaft gerecht zu werden. Auf dem Weg gen Osten machen Sie noch einmal Halt, um das märchenhafte Ambiente von Castle Combe zu entdecken. Wie auf einer Postkarte strahlen in dem winzigen Dörfchen die aus honigfarbenem Stein gemauerten Reihenhäuschen und die Brücke über den Fluss Bybrook eine perfekte Idylle aus. Castle Combe diente bereits Produktionen wie „Harry Potter“, „Die Sternwanderer“ und „Downton Abbey“ als Filmkulisse. Anschließend Weiterfahrt in Richtung Harwich. Unterwegs Abendessen im Restaurant (Extrakosten). Am späten Abend gehen Sie an Bord der Fähre.

## 8. Tag Goodbye England!

Angekommen in Hoek van Holland machen Sie sich mit vielen schönen Erinnerungen im Gepäck auf den Weg nach Hause.



Stonehenge



Land's End



### Reiseleistungen

- ✓ **OHNE ANZAHLUNG** (s. S. 2) oder **60 € Frühzahlerrabatt** (bis 31.10.2024)
- ✓ **30 € Frühbucherrabatt** (bis 31.12.2024)
- ✓ Taxiservice von & zur Haustür
- ✓ kleines Begrüßungsfrühstück
- ✓ Reise im Komfortreisebus
- ✓ 1 Gepäckstück à 20 kg p.P.
- ✓ **gratis Bordverpflegung im Bus** (s. S. 24)
- ✓ **SCHUBERT Reisebegleitung**
- ✓ Fährüberfahrten Hoek van Holland – Harwich und zurück (Nachtfähren)
- ✓ 2 x Übernachtung an Bord in 2-Bettkabinen (innen mit DU/WC und Etagenbett)
- ✓ 2 x Frühstücksbuffet an Bord
- ✓ 5 x Übernachtung in guten Mittelklassehotels während der Rundreise (davon 3x in Plymouth)
- ✓ alle Zimmer mit Bad oder Dusche/WC

Hinweise: Eventuell weiter anfallende Eintrittsgelder sind nicht im Reisepreis enthalten. Für die Reise ist ein Reisepass sowie die ETA (elektronische Reise genehmigung) erforderlich. Bitte beachten Sie die Hinweise zu den Fähren auf Seite 5.

### Hotels in Großbritannien

- ✓ 5 x Frühstücksbuffet
- ✓ 5 x Abendessen
- ✓ Besuch von Winchester
- ✓ Eintritt Winchester Kathedrale
- ✓ Besuch Stonehenge inkl. Eintritt
- ✓ Besuch der Jurassic Coast
- ✓ Cream Tea
- ✓ Ausflug in das romantische Cornwall
- ✓ Eintritt Prideaux Place inkl. Haus und Garten
- ✓ Ausflug St. Michael's Mount – Land's End inkl. örtlicher Reiseleitung
- ✓ Zugfahrt St. Ives – St. Erth
- ✓ Besuch Lanhydrock House inkl. Eintritt
- ✓ Besuch von Wells
- ✓ Stadtführung in Bath
- ✓ Besuch von Castle Combe

Tage	Reisetermine	Preis p.P. im DZ	EZZ
8	10.06.–17.06.25	<b>1.649 €</b>	<b>399 €</b>
8	01.09.–08.09.25	<b>1.649 €</b>	<b>399 €</b>
2 x Abendessen auf der Fähre/im Restaurant (am 1.+7. Tag)			<b>90 €</b>
Aufpreis 2-Bettkabine außen (mit Etagenbett)			<b>35 €</b>
<b>Busroute A</b> (s. S. 28)		<b>Bonuspunkte 6</b>	<b>Sie schützen 32 m<sup>2</sup> Klimawald</b> (s. S. 34)

**120,-** *Rabatt bei Zustieg am Terminal sichern!*  
Frühzahlerpreis bis 31.10.2024 und Zustieg am Terminal.

**ab 1.469,-** € p.P./DZ

# England – von Shakespeares Spuren zu königlichen Prachtbauten

**BORDSERVICE  
INKLUSIVE**  
(alle Infos s. S. 24)

Stratford-upon-Avon



Royal Albert Hall

**NEUE REISE**

... eine Zeitreise über York – Stratford-upon-Avon – Oxford – London & Cambridge

### 1. Tag **Anreise und Fährüberfahrt nach Hull**

Abreise am Morgen vom Ausgangsort. Übernachtung auf dem komfortablen Fährschiff.

### 2. Tag **Hull – York – Coventry**

Nach dem Frühstück an Bord fahren Sie durch die weitläufige Heidelandschaft des North York Moors Nationalparks nach York. Freuen Sie sich auf eine der schönsten mittelalterlichen Städte Englands, die Sie während eines Rundgangs durch die engen Gassen und entlang der nahezu vollständig erhaltenen Stadtmauer entdecken können. Übernachtung in Coventry.

### 3. Tag **Stratford-upon-Avon – Blenheim Palace - Oxford**

Begleiten Sie uns auf eine faszinierende Zeitreise ins Mittelalter! Im charmanten Fachwerkstädtchen Stratford-upon-Avon folgen Sie den Spuren von William Shakespeare. Bei einer Stadtführung erfahren Sie viel über die Heimat des wohl bekanntesten englischen Schriftstellers, dessen Geburtshaus heute noch besichtigt werden kann. Ihre Reise führt Sie weiter durch die malerische Landschaft der Cotswolds. Den krönenden Abschluss des Tages bildet die Besichtigung des Blenheim Palace, dem prachtvollen Anwesen des Herzogs von Marlborough, wo einst Winston Churchill zur Welt kam. Übernachtung in Oxford.

### 4. Tag **Oxford - London**

Der Vormittag widmet sich ganz der traditionsreichen Universitätsstadt Oxford. Entsprechend ihrer Bedeutung wird das Stadtbild von einer Vielzahl historischer Bauwerke geprägt, die insgesamt 40 Colleges beherbergt. Ihre nächste Station führt Sie in die pulsierende Weltmetropole London. Wir haben für Sie das Hotel „Novotel Canary Wharf“ reserviert (Änderungen unter Vorbehalt). Am frühen Abend haben Sie bereits die Gelegenheit, in das lebhaftes Treiben dieser faszinierenden Millionenstadt einzutauchen.

### 5. Tag **Freizeit in London oder Royal Albert Hall & Shakespeare's Globe Theatre**

Genießen Sie heute einen Kultur-Tag in London (bitte im Voraus buchen). Am Vormittag steht ein Besuch der Royal Albert Hall auf dem Programm. Im Anschluss erwartet Sie ein traditionelles Mittagessen mit Fish

& Chips in Covent Garden. Danach machen Sie einen etwa 3 km langen Spaziergang von Covent Garden über die Millennium Bridge zum Shakespeare's Globe Theatre. Am Nachmittag erleben Sie dieses während einer Führung und können anschließend die dazugehörige Ausstellung erkunden. Alternativ haben Sie die Möglichkeit den Tag individuell zu gestalten.

### 6. Tag **Cambridge – Colchester - Harwich**

Der Besuch der ehrwürdigen Universitätsstadt Cambridge bildet einen passenden Abschluss Ihrer Reise. Neben den beeindruckenden Bauten der zahlreichen

Colleges prägen zahlreiche charmante Geschäfte, Cafés und Restaurants das Stadtbild. Wie wäre es mit einer Punting-Tour in originellen Booten auf dem malerischen Fluss Cam? Weiterfahrt nach Harwich über Colchester mit Gelegenheit zum Abendessen. Übernachtung an Bord. .

### 7. Tag **Rückreise**

Frühstück an Bord der Fähre und Rückfahrt mit dem Bus zum Ausgangsort.

#### Reiseleistungen

- ✓ **OHNE ANZAHLUNG** (s. S. 2) oder  
60 € Frühzahlerrabatt (bis 31.10.2024)
- ✓ 30 € Frühbucherrabatt (bis 31.12.2024)
- ✓ Taxiservice von & zur Haustür
- ✓ kleines Begrüßungsfrühstück
- ✓ Reise im Komfortreisebus
- ✓ 1 Gepäckstück à 20 kg p.P.
- ✓ **gratis Bordverpflegung im Bus** (s. S. 24)
- ✓ **SCHUBERT Reisebegleitung**
- ✓ Fährüberfahrt Rotterdam – Hull (Nachtfähre)
- ✓ Fährüberfahrt Harwich – Hoek van Holland (Nachtfähre)
- ✓ 2 x Übernachtung in 2-Bettkabinen  
(innen mit DU/WC und Etagenbett)

**Hinweise:** Eventuell weiter anfallende Eintrittsgelder sind nicht im Reisepreis enthalten. Hinweis zu den Fähren siehe Seite 5. Für die Reise ist ein Reisepass sowie die ETA (elektronische Reisegenehmigung) erforderlich. Die Ortstaxe ist vor Ort zu bezahlen.

★★★★

#### Hotels in England

- ✓ 2 x Frühstücksbuffet an Bord
- ✓ 4 x Übernachtung in guten Mittelklassehotels  
(1x Coventry, 1x Oxford, 2x London)
- ✓ alle Zimmer mit Bad oder DU/WC, Telefon, TV
- ✓ 4 x Frühstück
- ✓ 2 x Abendessen (am 2. + 3. Tag)
- ✓ geführte Stadtrundgänge in York, Stratford-upon-Avon und Oxford
- ✓ Freizeit in York
- ✓ Eintritt Blenheim Palace
- ✓ Freizeit in Oxford
- ✓ ein ganzer Freizeittag in London
- ✓ Freizeit in Cambridge

Tag	Reisetermin	Preis p.P. im DZ	EZZ
7	14.10.–20.10.25	<b>1.399 €</b>	<b>399 €</b>
2 x Abendessen auf der Fähre/im Restaurant (am 1.+6. Tag)			<b>80 €</b>
Aufpreis 2-Bettkabine außen (mit unteren Betten)			<b>45 €</b>
Kultur-Tag in London inkl. Führungen (in Englisch) Royal Albert Hall & Shakespeare's Globe Theatre und Transfers (MTZ: 15 Personen)			<b>90 €</b>
Punting Boat Tour in Cambridge (Mindestteilnehmerzahl: 10 Personen je Boot)			<b>35 €</b>
<b>Busroute A</b> (s. S. 28)		<b>Bonuspunkte 5</b>	<b>Sie schützen 28 m<sup>2</sup> Klimawald</b> (s. S. 34)

**120,-** **Rabatt bei Zustieg  
am Terminal sichern!**  
Frühzahlerpreis bis 31.10.2024 und Zustieg am Terminal:

**ab 1.219,-** € p.P./DZ

# Liverpool – Auf den Spuren der Beatles & des Fußballs



**BORDSERVICE  
INKLUSIVE**  
(alle Infos s. S. 24)



★★★★

## „Atlantic Tower Liverpool“

Das 12-stöckige Hotel mit seinen 225 Zimmern bietet einen atemberaubenden Ausblick auf die Skyline von Liverpool. Es ist nur wenige Gehminuten von den bekanntesten Sehenswürdigkeiten der Stadt entfernt. Es erwarten Sie geräumige Zimmer mit Bad oder Dusche/WC, Föhn, TV und Telefon. Neben einem Restaurant verfügt das Haus auch über eine Bar und Lift.



Zimmerbeispiel

## ... eine Reise durch Musik, Geschichte und Sport

*Wer kennt Sie nicht - die Beatles? Kommen Sie mit in ihre Heimatstadt Liverpool und spüren Sie den Puls dieser weltberühmten Band noch heute hautnah. Die Stadt hat sich zum Mekka für Musikliebhaber aus aller Welt entwickelt. Gehen Sie u.a. auf Spurensuche in der besungenen Penny Lane.*

**1. Tag Anreise und Fährüberfahrt nach Newcastle**  
Am Morgen beginnt Ihre Reise. Fahrt zum Fährhafen in Amsterdam. Hier gehen Sie an Bord Ihrer bequemen Nachtfähre.

**2. Tag Newcastle – Liverpool**  
Nach dem Frühstück an Bord setzen Sie die Fahrt fort. Angekommen in Liverpool zeigt Ihnen während einer Stadtrundfahrt unsere örtliche Reiseleitung die Heimat der Beatles. Wandeln Sie auf den Spuren von John Lennon, Paul McCartney, Ringo Starr und George Harrison. Erleben Sie eine Reise zurück in die 1960er Jahre, während Sie die Stadt auf sich wirken lassen. Am Abend empfehlen wir Ihnen einen Besuch im berühmten Cavern Club. Hier begann das große musikalische Leben der Beatles. Noch heute ist es ein gern besuchter Veranstaltungsort mit Live-Musik.

**3. Tag „Beatles Story“ & „Fußballhelden“**  
Zu Fuß geht es zum Beatles Museum. Beim Besuch der preisgekrönten „Beatles Story“ erleben Sie einen der geschichtsträchtigen Orte der Beatles. Viele originale Erinnerungsstücke sind hier ausgestellt. Es erwartet Sie eine fesselnde Reise durch das Leben, die Zeiten und die Musik der größten Band der Welt. Zu den faszinierenden Stücken gehören Originalinstrumente und -kleidung, John Lennons Brille, seltene Fotografien und handgeschriebene Songtexte. Im Anschluss haben Sie Freizeit. Am Nachmittag erwartet Sie ein Besuch im legendären „Anfield Stadions“ - dies ist nicht nur für Fußballfans ein grandioses Erlebnis! In einer etwa 90-minütigen Tour mit Audioguide erfahren Sie spannende Geschichten und interessante Fakten über den Verein, seine Geschichte und die be-

eindruckende Atmosphäre dieses ikonischen Ortes.

### 4. Tag York – Newcastle

Auf dem Weg zurück zur Fähre erreichen Sie gegen Mittag die historische Stadt York. Nutzen Sie die kleine Pause, um die schmucke Altstadt mit ihren malerischen Gassen auf sich wirken zu lassen (Aufenthaltsdauer abhängig von der Fahrzeit). Nach dem Aufenthalt Weiterfahrt nach Newcastle zur Fähre und Übernachtung an Bord.

### 5. Tag Heimreise

Nach Ankunft der Fähre in Amsterdam treten Sie die entspannte Rückreise an.

## Reiseleistungen

- ✓ **OHNE ANZAHLUNG** (s. S. 2) oder **50 € Frühzahlerabbat** (bis 31.10.2024)
- ✓ **25 € Frühbucherrabatt** (bis 31.12.2024)
- ✓ Taxiservice von & zur Haustür
- ✓ kleines Begrüßungsfrühstück
- ✓ Reise im Komfortreisebus
- ✓ 1 Gepäckstück à 20 kg p.P.
- ✓ **gratis Bordverpflegung im Bus** (s. S. 24)
- ✓ **SCHUBERT Reisebegleitung**
- ✓ Fährüberfahrten Amsterdam/Ijmuiden – Newcastle und zurück (Nachtfähren)
- ✓ 2 x Übernachtung in 2-Bettkabinen (innen mit DU/WC und Etagenbett)
- ✓ 2 x Frühstücksbuffet an Bord
- ✓ 2 x Übernachtung mit Frühstück im 4-Sterne „Atlantic Hotel Liverpool“ in Liverpool
- ✓ Stadtrundfahrt in Liverpool
- ✓ Besuch der „Beatles Story“ in Liverpool
- ✓ Freizeit in Liverpool
- ✓ Besuch des „Anfield Stadions“ inkl. Audioguide
- ✓ Aufenthalt in York (wenn es die Fahrzeiten zulassen)

Hinweise: Eventuelle weiter anfallende Eintrittsgelder sind nicht im Reisepreis enthalten. Für die Reise ist ein Reisepass sowie die ETA (elektronische Reisegenehmigung) erforderlich. Bitte beachten Sie die Hinweise zu den Fahren auf Seite 5.

Tage	Reisetermin	Preis p.P. im DZ	EZZ
5	02.09.–06.09.25	<b>989 €</b>	<b>269 €</b>
		2 x Abendessen im Hotel	<b>85 €</b>
		2 x Abendessen auf der Fähre	<b>70 €</b>
		Aufpreis 2-Bettkabine außen (mit unteren Betten)	<b>60 €</b>
<b>Busroute A</b> (s. S. 28)		<b>Bonuspunkte 3</b>	<b>Sie schützen 20 m<sup>2</sup> Klimawald</b> (s. S. 34)

**120,-** *Rabatt bei Zustieg am Terminal sichern!*  
Frühzahlerpreis bis 31.10.2024 und Zustieg am Terminal.

**ab 819,-** € p.P./DZ

# Wales – im Zeichen des roten Drachen

**BORDSERVICE  
 INKLUSIVE**  
 (alle Infos s. S. 24)

Caernarfon Castle



Cardiff

**NEUE REISE**

## ... Entdeckungsreise zu Schlössern, Küsten und Kultur

### 1. Tag **Anreise und Fährüberfahrt nach Hull**

Die Abreise von den Ausgangsorten erfolgt am Morgen. Am frühen Abend gehen Sie an Bord eines komfortablen Fährschiffes.

### 2. Tag **Hull – Chester – Conwy – Caernarfon**

Nach dem Frühstück verlassen Sie nach Ihrer Ankunft in Hull das Fährschiff. Ihre Route führt Sie zunächst vorbei an Leeds und Manchester in die malerische Stadt Chester, die für ihre beeindruckende mittelalterliche Architektur bekannt ist. Nach einem individuellen Rundgang durch diese charmante Stadt setzen Sie Ihre Reise entlang der Küste fort und erreichen Conwy in Wales, das von einer majestätischen Burg aus dem 13. Jh. überragt wird. Fotostopp. Wenn es die Zeit zu lässt besuchen Sie heute (oder am Folgetag) auch den berühmten Bahnhof Llanfair PG. Übernachtung in Caernarfon.

### 3. Tag **Caernarfon Castle – Portmeirion Village**

Als erstes besuchen Sie heute Caernarfon Castle. Es erwartet Sie eine der größten mittelalterlichen Festungen Europas. Hier wurde König Charles III. 1969 zum Prince of Wales gekrönt. Sie fahren weiter durch einen der schönsten Teile des Nationalparks und erreichen Portmeirion, ein verträumtes, idyllisches Dorf, das im 20. Jh. vom Architekten Clough Williams-Ellis im italienischen Stil angelegt wurde. Der Architekt verdeutlicht, wie ein Küstenabschnitt bebaut werden kann, ohne die natürliche und vorhandene Schönheit zu zerstören. Rückfahrt durch den Snowdonia National Park zum Hotel.

### 4. Tag **National Botanic Garden of Wales – Penderyn Distillery**

Gegen Mittag erreichen Sie den National Botanic Garden of Wales. Zu den Highlights gehört das spektakuläre Gewächshaus, das als eines der größten seiner Art in Europa gilt und eine Vielzahl tropischer und subtropischer Pflanzen zeigt. Anschließend setzen Sie Ihre Reise in Richtung Süden fort und passieren den Brecon Beacon Nationalpark, bevor Sie Ihr nächstes Ziel, die Penderyn Distillery, ansteuern. Dort erwartet Sie eine

informative Führung, die selbstverständlich auch eine Kostprobe umfasst. Übernachtung im Raum Swansea.

### 5. Tag **Pembroke – St. Davids - Tenby**

Heute erwartet Sie ein erlebnisreicher Tag im Pembrokeshire Coast Nationalpark. Sie erkunden die schönsten Abschnitte der beeindruckenden Klippenküste. Am Nachmittag bleibt Ihnen noch Zeit für einen entspannenden Aufenthalt am kilometerlangen Strand des charmanten Badeortes Tenby. Rückfahrt zum Hotel.

### 6. Tag **Cardiff – Harwich**

Auf dem Weg zur Fähre legen Sie einen Stopp in Cardiff

ein, der pulsierenden Hauptstadt von Wales, die Geschichte, Kultur und modernes Leben harmonisch vereint. Nach einer geführten Rundfahrt setzen Sie Ihre Reise in Richtung Harwich fort. Unterwegs haben Sie die Möglichkeit zum Abendessen in Colchester (vorab buchbar). Anschließend gehen Sie in Harwich an Bord Ihrer Fähre.

### 7. Tag **Rückreise**

Frühstück an Bord der Fähre und Rückfahrt mit dem Bus zum Ausgangsort.

**★★★★**

### Hotels in Wales

### Reiseleistungen

- ✓ **OHNE ANZAHLUNG** (s. S. 2) oder **60 € Frühzahlerabbat** (bis 31.10.2024)
- ✓ **30 € Frühbucherabbat** (bis 31.12.2024)
- ✓ Taxiservice von & zur Haustür
- ✓ kleines Begrüßungsfrühstück
- ✓ Reise im Komfortreisebus
- ✓ 1 Gepäckstück à 20 kg p.P.
- ✓ **gratis Bordverpflegung im Bus** (s. S. 24)
- ✓ **SCHUBERT Reisebegleitung**
- ✓ Fährüberfahrt Rotterdam – Hull (Nachtfähre)
- ✓ Fährüberfahrt Harwich – Hoek van Holland (Nachtfähre)
- ✓ 2 x Übernachtung in 2-Bettkabinen (innen mit DU/WC und Etagenbett)
- ✓ 2 x Frühstücksbuffet an Bord

Hinweise: Eventuell weiter anfallende Eintrittsgelder sind nicht im Reisepreis enthalten. Hinweis zu den Fähren siehe Seite 5. Für die Reise ist ein Reisepass sowie die ETA (elektronische Reise genehmigung) erforderlich. Die Ortstaxe ist vor Ort zu bezahlen.

Tage	Reisetermin	Preis p.P. im DZ	EZZ
7	05.06.–11.06.25	<b>1.479 €</b>	<b>329 €</b>
2 x Abendessen auf der Fähre/im Restaurant (am 1.+6. Tag)			<b>75 €</b>
Aufpreis 2-Bettkabine außen (mit unteren Betten)			<b>60 €</b>
<b>Busroute A</b> (s. S. 28)		<b>Bonuspunkte 5</b>	<b>Sie schützen 28 m<sup>2</sup> Klimawald</b> (s. S. 34)

**120,-** **Rabatt bei Zustieg am Terminal sichern!**  
Frühzahlerpreis bis 31.10.2024 und Zustieg am Terminal:

**ab 1.299,-** € p.P./DZ

# Schottland – Mythen und Legenden



**BORDSERVICE  
INKLUSIVE**  
(alle Infos s. S. 24)



## ... eine Reise zu Schottlands Höhepunkten

### 1. Tag **Anreise Amsterdam/Ijmuiden – Fähre**

Heute Morgen beginnt eine der bezauberndsten Reisen aus unserem Programm. Ihre erste Etappe ist die Anreise zum Fährhafen Amsterdam/Ijmuiden. Von hier setzen Sie mit der Fähre über nach Newcastle. An Bord erwartet Sie ein ausgiebiges Abendessen und eine gemütliche Übernachtung in 2-Bettkabinen. Wer Lust hat, genießt das interessante Freizeitangebot an Bord.

### 2. Tag **Glasgow**

Nach einem stärkenden Frühstück an Bord der Fähre fahren Sie von Newcastle in Richtung Glasgow. Am Nachmittag lernen Sie Glasgow bei einer Stadtführung mit unserer örtlichen Reiseleitung näher kennen. Den Tag lassen Sie dann mit einem Abendessen im Hotel im Raum Glasgow ausklingen.

### 3. Tag **Loch Lomond – Glen Coe – Loch Ness**

Nach dem Frühstück setzen Sie Ihre Reise in Richtung Norden fort und passieren zunächst die „Bonny bonny Banks“ des zauberhaften Loch Lomond, dem größten Binnensee Schottlands. Anschließend können Sie sich von der wilden Schönheit des Glen Coe, dem Tal der Tränen, beeindrucken lassen. Gegen Mittag erreichen Sie das reizende Fort William, das zu Füßen des höchsten Berges Großbritanniens, des mächtigen Ben Nevis, gelegen ist. Nun folgt ein weiterer Höhepunkt Ihrer Reise: Vom mächtigen Urquhart Castle haben Sie einen herrlichen Ausblick auf den wohl bekanntesten See Schottlands und die wunderschöne Umgebung. Eine Bootsfahrt auf dem berühmten Loch Ness bildet den Abschluss unserer Fahrt. Am Abend erreichen Sie Ihr Hotel im Raum Aviemore/Inverness.

### 4. Tag **Whisky & Blair Castle**

Ihre heutige Etappe führt Sie aus den Highlands in die schottische Hauptstadt Edinburgh. Was wäre eine Schottlandreise, ohne original schottischen Whisky – das Lebenswasser Schottlands – in einer der unzähligen Destillieren zu verkosten? Dazu erhalten Sie heute

die Gelegenheit. Anschließend besuchen Sie das Blair Castle. In seiner wechselvollen Geschichte wurde Blair Castle insgesamt viermal eingenommen, teilweise zerstört und wieder aufgebaut. An der Baugeschichte ist zu sehen, wie dabei die Burg schrittweise zu einem Schloss umgebaut wurde. Im heutigen Zustand präsentiert sich Blair Castle im weißen Rohputz mit Türmen und Staffgiebeln. In den Innenräumen finden sich Stuckarbeiten im Stil des Rokoko, die von Thomas Clayton ausgeführt wurden. Übernachtung im Raum Edinburgh.

### 5. Tag **Edinburgh – Newcastle**

Heute heißt es Abschied nehmen vom Land des Whiskys, des Dudelsacks und der Highlands. Vorher erwartet Sie noch eine Stadtführung durch Edinburgh. Durch wunderschöne Landschaften geht es dann nach Newcastle, wo uns bereits eines der komfortablen Fährschiffe zur Überfahrt in die Niederlande erwartet.

### 6. Tag **Heimreise**

Mit vielen Eindrücken im Gepäck, bringen wir Sie von Amsterdam/Ijmuiden sicher zurück in die Heimat.

## Reiseleistungen

- ✓ **OHNE ANZAHLUNG** (s. S. 2) oder **60 € Frühzahlerabbat** (bis 31.10.2024)
- ✓ **30 € Frühbucherabbat** (bis 31.12.2024)
- ✓ Taxiservice von & zur Haustür
- ✓ kleines Begrüßungsfrühstück
- ✓ Reise im Komfortreisebus
- ✓ 1 Gepäckstück à 20 kg p.P.
- ✓ **gratis Bordverpflegung im Bus** (s. S. 24)
- ✓ **SCHUBERT Reisebegleitung**
- ✓ Fährüberfahrten Amsterdam/Ijmuiden – Newcastle und zurück (Nachtfähren)
- ✓ 2 × Übernachtung an Bord in 2-Bettkabinen (innen mit DU/WC und Etagenbett)

Hinweise: Eventuell weiter anfallende Eintrittsgelder sind nicht im Reisepreis enthalten. Für die Reise ist ein Reisepass sowie die ETA (elektronische Reise genehmigung) erforderlich. Bitte beachten Sie die Hinweise zu den Fähren auf Seite 5.

★★★

## Hotels in Schottland

- ✓ 2 × Frühstücksbuffet an Bord
- ✓ 2 × Abendessen an Bord
- ✓ 3 × Übernachtung in guten Mittelklassehotels
- ✓ alle Zimmer mit Bad oder Dusche/WC
- ✓ 3 × schottisches Frühstücksbuffet
- ✓ 3 × Abendessen als 3-Gänge-Menü oder Buffet
- ✓ Stadtführung Glasgow mit örtlicher Reiseleitung
- ✓ Eintritt Urquhart Castle
- ✓ Bootsfahrt auf dem Loch Ness
- ✓ Besuch einer Whisky-Destillerie & Kostprobe (Erklärungen in Englisch)
- ✓ Besuch Blair Castle (Schloss & Gärten)
- ✓ Stadtführung Edinburgh

Tag	Reisetermine	Preis p.P. im DZ	EZZ
6	24.04.–29.04.25	1.179 €	379 €
6	19.10.–24.10.25	1.079 €	369 €

**Aufpreis 2-Bettkabine außen (mit Etagenbett)**

**55 €**

**Busroute A** (s. S. 28)

**Bonuspunkte 4**

**Sie schützen 24 m<sup>2</sup> Klimawald** (s. S. 34)

**120,-** **Rabatt bei Zustieg am Terminal sichern!**

Frühzahlerpreis bis 31.10.2024 und Zustieg am Terminal.

**ab 899,-** € p.P./DZ

**BORDSERVICE  
INKLUSIVE**  
(alle Infos s. S. 24)

# Highlands



**BELIEBTE REISE**  
Ein Standorthotel

Sie sparen **180,-** p.P.

bei Buchung bis 31.10.2024, sofortiger Zahlung des Reisepreises und Eigenanreise zum Terminal.

*Erleben Sie die Schönheiten Schottlands bei dieser Standortreise ganz entspannt. Von unserem Hotel im wunderschönen Städtchen Stirling unternehmen Sie Ihre Tagesausflüge. Der schottischen Natur sehr nah kommen Sie während einer Highland-Safari. Ein Höhepunkt dieser Reise!*

*Stirling*



*Edinburgh*



*Highland-Safari*



# Schottland mit Highland-Safari

... zwischen Cream Tea und Whisky

## 1. Tag Anreise und Fährüberfahrt nach Newcastle

Am Morgen beginnt Ihre Reise. Fahrt zum Fährhafen in Amsterdam/Ijmuiden. Hier gehen Sie an Bord Ihrer bequemen Nachtfähre.

## 2. Tag Newcastle – Edinburgh – Stirling

Willkommen auf der Insel! Sie fahren an der Küste entlang nach Norden und erreichen Edinburgh, wo Sie eine Stadtrundfahrt unternehmen. Entdecken Sie die schönsten und bekanntesten Sehenswürdigkeiten wie z.B. Edinburgh Castle, das Parlament, St. Giles Cathedral und vieles mehr. Die malerischen Gassen der Altstadt und die gregorianische Neustadt werden Sie begeistern. Am Nachmittag fahren Sie weiter nach Stirling. Hier beziehen Sie Ihr Hotel, welches wir für Sie als Standort für die kommenden Tage ausgewählt haben.

## 3. Tag Loch Tay & Highland-Safari

Nach dem Frühstück fahren Sie zunächst in die Highlands zum sechstgrößten See in Schottland, dem von einigen höheren Gipfeln eingerahmten Loch Tay. Entlang des Sees führt Sie Ihre Fahrt weiter nach Aberfeldy zum Highlight des Tages. Kommen Sie der schottischen Tierwelt bei einer Forest Safari ganz nah! Steigen Sie mit Ihrem Rancher an Bord eines Allradfahrzeugs, das Sie durch die hügelige Landschaft bringt (Die Gruppe wird hierfür aufgeteilt). Entdecken Sie Tracks, Trails und atemberaubende Aussichten. Natürlich darf ein kleiner Spaziergang zwischendrin durch die Wälder nicht fehlen, bei dem Sie nach Anzeichen schottischer Wildtiere wie Eichhörnchen, Rehwild und Rotwild suchen. Im Anschluss können Sie am „Highland Safari & Red Deer Centre“ den Souvenirshop besuchen und sich im Café stärken. Außerdem lädt ein Entdeckungspfad zu einem Spaziergang ein, bei dem Sie eine schöne Aussicht auf die Landschaft haben und von einer Aussichtsplattform schottische Rothirsche entdecken können.

## 4. Tag historische Zugfahrt & Schifffahrt mit Cream Tea

Ihr heutiger Ausflugstag bringt Sie auf die Schienen und aufs Wasser der Lowlands. Sie fahren zunächst nach Bo'ness, von wo aus Sie mit einem historischen Zug der Bo'ness & Kinneil Railway eine ca. 1-stündige Fahrt unternehmen, welche teilweise entlang des Meeresarms Firth of Forth entlangführt. Genießen Sie eine landschaftlich reizvolle Reise entlang der Meeresmündung, durch Wälder, vorbei an Wasserfällen und über das Avon-Viadukt. Am Nachmittag entspannen Sie bei einer Schifffahrt auf dem Firth of Forth und genießen dabei Ihren Cream Tea, während Sie eine Vielzahl von Meerestieren, wie z.B. Robben und Seevögel, entdecken können. Auch die Burg Blackness Castle werden Sie sehen, die durch die Serie „Outlan-

der“ bekannt geworden ist und aufgrund ihrer Form auch als „Das Schiff, das niemals segelt“ bezeichnet wird. Sehen Sie die sogenannten „Drei Brücken“, welche als Eisenbahn- und Autobrücken dienen. Die bekannteste davon ist die zum Weltkulturerbe zählende Forth Bridge.

## 5. Tag Pitlochry, Whisky, Blair Castle & Garden

Pitlochry und Umgebung erwarten Sie heute. Sie fahren über Perth in die in den Highlands gelegene schottische Kleinstadt mit kleinen Shops und Cafés sowie einer Fischtreppe am Kraftwerk des Flusses Tummell. Mit etwas Glück können Sie hier Lachse die Treppe hinaufspringen sehen. In Pitlochry befindet sich die Blair Athol Whisky Distillery. Beim Besuch der Brennerei lernen Sie alles über die Herstellung des schottischen Lebenswassers. Natürlich darf eine kleine Kostprobe nicht fehlen. Im Anschluss fahren Sie zum Atholl Palace Hotel, welches erhoben auf einem Hügel liegt und in die schöne Parklandschaft eingebettet ist. Hier erwartet Sie ein kleines Mittagessen. Im Anschluss besuchen Sie das nah gelegene Schloss Blair Castle mit seiner prachtvollen Gartenanlage. Das Schloss ist seit über sieben Jahrhunderten das Zuhause der Familie Atholl. Die Familiengeschichte wird in 30 Zimmern, welche mit Mobiliar aus dem 18. Jh.

ausgestattet sind, sowie der schottischen Baronial-Architektur, zum Leben erweckt.

## 6. Tag Glasgow – Gretna Green – Newcastle

Heute packen Sie wieder Ihre Koffer. Bevor Sie Schottland verlassen, besichtigen Sie am Vormittag die Kulturmetropole Glasgow und lassen sich von einem ortskundigen Reiseleiter bei einer kurzen Stadtrundfahrt die wichtigsten Sehenswürdigkeiten wie z.B. St. Mungo Cathedral und den George Square zeigen. Kurz vor dem kleinen Ort Gretna Green, der vor allem durch seine Heiratsschmiede bekannt ist (kurzer Halt), erreichen Sie die Grenze zu England. Am Abend gehen Sie in Newcastle wieder an Bord der Nachtfähre.

## 7. Tag Heimreise

Nach Ankunft der Fähre in Amsterdam/Ijmuiden treten Sie die Rückreise an.



### „Stirling Highland Hotel“

Das „Stirling Highland Hotel“ befindet sich ca. 2 km von der Altstadt in Stirling entfernt. Es verfügt über Restaurant, Bar, Fitnessraum und Sauna. Die 96 Zimmer sind mit Bad oder Dusche/WC, Föhn, Telefon, TV, Tee-/Kaffeestation und WLAN ausgestattet.

## Reiseleistungen

- ✓ OHNE ANZAHLUNG (s. S. 2) oder 60 € Frühzahlerabbatt (bis 31.10.2024)
- ✓ 30 € Frühbucherrabatt (bis 31.12.2024)
- ✓ Taxiservice von & zur Haustür
- ✓ kleines Begrüßungsfrühstück
- ✓ Reise im Komfortreisebus
- ✓ 1 Gepäckstück à 20 kg p.P.
- ✓ gratis Bordverpflegung im Bus (s. S. 24)
- ✓ SCHUBERT Reisebegleitung
- ✓ Fährüberfahrten Amsterdam/Ijmuiden – Newcastle und zurück (Nachtfähren)
- ✓ 2 x Übernachtung in 2-Bettkabinen (innen mit DU/WC und Etagenbett)
- ✓ 2 x Frühstückbuffet an Bord
- ✓ 4 x Übernachtung im 4-Sterne „Stirling Highland Hotel“ in Stirling
- ✓ 4 x schottisches Frühstück
- ✓ 4 x Abendessen (3-Gänge-Menü oder Buffet)
- ✓ Stadtrundfahrt in Edinburgh
- ✓ Highland Forest Safari (ca. 1,5 h/max. 6 Gäste je Fahrzeug)
- ✓ Fahrt mit der Bo'ness & Kinneil Railway
- ✓ Schifffahrt auf dem Forth River inkl. Cream Tea
- ✓ Besuch in Pitlochry
- ✓ Eintritt Whisky Destille inkl. Verkostung
- ✓ Mittagessen im Atholl Palace Hotel
- ✓ Eintritt Blair Castle & Garden
- ✓ Stadtrundfahrt in Glasgow
- ✓ Fotostopp in Gretna Green

Hinweise: Eventuell weiter anfallende Eintrittsgelder sind nicht im Reisepreis enthalten. Für die Reise ist ein Reisepass sowie die ETA (elektronische Reisegenehmigung) erforderlich. Bitte beachten Sie die Hinweise zu den Fährn auf Seite 5.

Tag	Reisetermin	Preis p.P. im DZ	EZZ
7	10.09.–16.09.25	1.579 €	459 €
Aufpreis 2-Bettkabine außen (mit Etagenbett)			45 €
2 x Abendessen auf der Fähre			80 €
Busroute A (s. S. 28)		Bonuspunkte 5	Sie schützen 28 m <sup>2</sup> Klimawald (s. S. 34)

**120,-** Rabatt bei Zustieg am Terminal sichern!  
Frühzahlerpreis bis 31.10.2024 und Zustieg am Terminal:

ab **1.399,-** € p.P./DZ

**BORDSERVICE  
INKLUSIVE**  
(alle Infos s. S. 24)

# Loch Ness



**RENNER SEIT JAHREN**  
Riesiges Leistungspaket

Sie sparen **180,-** p.P.

bei Buchung bis 31.10.2024, sofortiger Zahlung  
des Reisepreises und Eigenanreise zum Terminal.

*Kaum ein anderes Land ist mit so vielen Klischees behaftet wie der hohe Norden Großbritanniens. Viele denken an karierte Röcke, ohrenbetäubende Dudelsäcke oder Whisky. All diese Schottlandbilder verblassen jedoch schnell, wenn man im Herzen der Highlands steht und die atemberaubende Landschaft auf sich wirken lässt.*

### 1. Tag **Anreise nach Amsterdam**

Gut gelaunt treten Sie die Reise im Komfortreisebus nach Amsterdam an. Bezug der Kabinen und bequeme Übernachtung an Bord der Fähre nach Newcastle.

### 2. Tag **Edinburgh**

In Newcastle angekommen nehmen Sie Kurs auf Edinburgh. Hier erwartet Sie Schottlands Hauptstadt mit ihrem gewaltigen Castle, dem Place of Holyroodhouse und der St. Giles Kathedrale. Die heutige Nacht verbringen Sie im Raum Edinburgh.

### 3. Tag **Glamis Castle – Stonehaven**

Nach dem Frühstück machen Sie sich auf den Weg in den Raum Aberdeen. Ihr erster Zwischenstopp ist das Glamis Castle, eine mächtige Schlossanlage, in der „Queen Mum“ ihre Kindheit verbrachte. Zahlreiche

Mythen und Legenden ranken sich um das Schloss, welches für seine Spukgeschichte bekannt ist. Anschließend führt Sie Ihre Reise zum Dunnottar Castle, einer Burgruine auf einer felsigen Landzunge an der Nordostküste Schottlands. Die Burgranlage mit Wohnturm und Palastgebäude lädt Sie zu einem Fotostopp ein. Unweit entfernt liegt das typisch schottische Fischerstädtchen Stonehaven. Neben der historischen Hafenanlage hat man von einem Aussichtspunkt einen grandiosen Ausblick über den Ort bis hin zu den Steilklippen, die Brutstätten vieler Meeresvögel sind. Übernachtung im Raum Aberdeen.

### 4. Tag **Whiskyverkostung & Besuch Schaffarm**

Heute geht es nach einem ausgiebigen Frühstück in die Highlands zu zwei typischen schottischen Highlights! Sie fahren zunächst zu einer schottischen Whiskybrennerei. Hier erhalten Sie einen Einblick in die Entstehung und die Geheimnisse des „Wasser des Lebens“, wie der Whisky oft genannt wird. Natürlich darf hier eine Whiskyprobe nicht fehlen! Zum Abschluss besuchen Sie noch eine traditionelle Schaffarm und sehen den schlauen schottischen Hühner-

den bei ihrer Arbeit zu. Die enge Zusammenarbeit von Vierbeinern und Schäfern hat langjährige Tradition. Heute übernachten Sie in den Highlands.

### 5. Tag **Dunrobin Castle**

Nach einem stärkenden Frühstück beginnen Sie heute eine Reise in die schottische Vergangenheit. Auf eine lange Vergangenheit blickt Dunrobin Castle zurück. Das Schloss, das an ein französisches Chateau erinnert, und der schmuckvolle Garten sind wirklich einen Besuch wert. Außerdem besuchen Sie die Ruinen von Badbea Village, eine ehemalige Siedlung von Bauerngemeinschaften, die Ende des 18. Jahrhunderts zugunsten der Schafzucht vertrieben wurden. Die Bauern versuchten hier in Badbea Village eine neue Heimat zu finden, zumeist auf unwirtlichem Land. Sie erhalten durch unseren Reiseleiter einen Einblick in das düstere Kapitel der Geschichte. Übernachtung im Raum Wick/Thurso.

### 6. Tag **Orkney Inseln**

Am heutigen Tag erleben Sie ein weiteres Highlight Ihrer Reise, der Besuch der einzigartigen Orkney Inseln. Von Scrabster geht es mit dem Schiff nach





# Große Schottland-Rundreise

... inklusive Ausflug zu den Orkney Inseln

Stromness. Sie erkunden die Orkney Inseln mit Ihrer örtlichen Reiseleitung. Genießen Sie traumhafte Ausblicke auf die Bucht Scapa Flow und sehen Sie die zauberhaften Inselstädte Stromness und Kirkwall. Mit einem Fotostopp am Ring of Brodgar und den Standing Stones of Stennes beenden Sie Ihren Ausflug zu den wunderschönen Orkney Inseln. Rückfahrt zum Hotel.

## 7. Tag Nordwestküste

Heute führt Ihre Reise nach einem entspannten Frühstück weiter zur nördlichsten Spitze der britischen Insel. Genießen Sie die fantastische Kulisse rund um den Loch Assynt. Bei einem Stopp am Balnakeil Beach können Sie einen der herrlichsten Strände Schottlands bewundern (wetterabhängig). Am Abend beziehen Sie Ihr Hotel im Raum Gairloch.

## 8. Tag Inverewe Garden

Nach dem Frühstück verlassen Sie heute Ihr Hotel. Traumhafte Landschaften weit ab von der Zivilisation erwarten Sie auf Ihrer abwechslungsreichen Route durch die nordwestlichen Highlands. Einzigartig ist der tropische Inverewe Garden bei Poolewe, der mit bunter Pflanzenpracht und außergewöhnlicher Vielfalt im Norden Schottlands überrascht. Auf der Fahrt entlang des Loch Glascarnoch nach Braemore legen Sie einen Fotostopp an der Corrieshalloch-Schlucht (wetterabhängig) ein. Übernachtung im Raum Aviemore/Inverness.

## 9. Tag Loch Ness – Glen Coe – Loch Lomond

Heute verlassen Sie nach dem Frühstück Ihr Hotel und führen Ihre Fahrt fort. Begleiten Sie uns auf eine Bootsfahrt auf dem Loch Ness. Bei einer Besichtigung des mächtigen Urquhart Castle haben Sie einen herrlichen Ausblick auf den wohl bekanntesten See Schottlands und die wunderschöne Umgebung. Während unserer Fahrt zum Loch Lomond, können Sie sich vom Glen Coe Tal beeindrucken lassen. Je nach Lichteinfall wirkt das „Tal der Tränen“ an manchen Tagen wie mystisch verzaubert. Danach führt Sie Ihre Reise aus der sagenhaften, urtypischen Landschaft Schottlands in das pulsierende Wirtschafts- und Messezentrum Schottlands. Die Nacht verbringen Sie in einem Hotel im Raum Glasgow.



Dunnotar Castle

## 10. Tag Gretna Green – Fähre

Ihr Weg führt Sie weiter zur schottisch-englischen Grenze. Kurz vor der Grenze befindet sich die romantische Hochzeitsschmiede von „Gretna Green“. In dieser traumhaft schönen Umgebung ließen sich früher junge Pärchen aus England ohne Erlaubnis der Eltern trauen. Aufenthalt. Auf dem Weg nach Newcastle



Orkney Inseln

durchfahren Sie die englischen Borders und genießen ein letztes Mal die traumhafte Landschaft. Von Newcastle geht es per Fährschiff über Nacht zurück aufs Festland.

## 11. Tag Heimreise

Nach dem Frühstück an Bord unserer Fähre treten Sie die Rückreise an.



### Reiseleistungen

- ✓ **OHNE ANZAHLUNG** (s. S. 2) oder **60 € Frühzahlerabbatt** (bis 31.10.2024)
- ✓ **30 € Frühbucherrabatt** (bis 31.12.2024)
- ✓ Taxiservice von & zur Haustür
- ✓ kleines Begrüßungsfrühstück
- ✓ Reise im Komfortreisebus
- ✓ 1 Gepäckstück à 20 kg p.P.
- ✓ **gratis Bordverpflegung im Bus** (s. S. 24)
- ✓ **SCHUBERT Reisebegleitung**
- ✓ Fährüberfahrten Amsterdam/Ijmuiden – Newcastle und zurück (Nachtfähren)
- ✓ 2 x Übernachtung an Bord in 2-Bettkabinen (innen mit DU/WC und Etagenbett)
- ✓ 2 x Frühstücksbuffet an Bord
- ✓ 8 x Übernachtung in guten Mittelklassehotels
- ✓ alle Zimmer mit Bad oder Dusche/WC
- ✓ 8 x englisches Frühstück
- ✓ 8 x Abendessen als 3-Gänge Menü oder Buffet

**Hinweise:** Eventuell weiter anfallende Eintrittsgelder sind nicht im Reisepreis enthalten. Für die Reise ist ein Reisepass sowie die ETA (elektronische Reisegenehmigung) erforderlich. Bitte beachten Sie die Hinweise zu den Fähren auf Seite 5.

### Hotels in Schottland

- ✓ Stadtbesichtigung Edinburgh mit örtlicher Reiseleitung
- ✓ Eintritt Glamis Castle mit Garten
- ✓ Freizeit in Stonehaven
- ✓ Besuch einer Whisky-Destillerie inklusive Kostprobe (Erläuterungen in Englisch)
- ✓ Besuch einer Schaffarm inklusive Hütehundevorführung
- ✓ Besuch Dunrobin Castle
- ✓ Ausflug Orkney Inseln inklusive Fähre und örtlicher Reiseleitung
- ✓ Eintritt Inverewe Garden
- ✓ Besuch der Corrieshalloch-Schlucht (wetterabhängig)
- ✓ Bootsfahrt auf dem Loch Ness
- ✓ Eintritt Urquhart Castle
- ✓ Eintritt Hochzeitsschmiede Gretna Green

Tag	Reisetermin	Preis p.P. im DZ	EZZ
11	18.06.–28.06.25	<b>2.399 €</b>	<b>689 €</b>
Aufpreis 2-Bettkabine außen (mit Etagenbett)			<b>60 €</b>
2 x Abendessen auf der Fähre			<b>80 €</b>
<b>Busroute A</b> (s. S. 28)		Bonuspunkte 9	Sie schützen <b>44 m<sup>2</sup></b> Klimawald (s. S. 34)

**120,-** Rabatt bei Zustieg am Terminal sichern!  
Frühzahlerpreis bis 31.10.2024 und Zustieg am Terminal:

ab **2.219,-** € p.P./DZ

**BORDSERVICE  
INKLUSIVE**  
(alle Infos s. S. 24)

**ABSOLUTE TRAUMREISE**  
Einmal hin – Alles drin

**Sie sparen 180,-<sup>p.P.</sup>**

bei Buchung bis 31.10.2024, sofortiger Zahlung  
des Reisepreises und Eigenanreise zum Terminal.

*Kommen Sie mit uns auf eine einzigartige Reise durch Schottland und Irland und entdecken Sie das Land der Mythen und Legenden sowie die grüne Insel von ihren schönsten Seiten.*

#### 1. Tag **Anreise nach Rotterdam**

Heute beginnen Sie Ihre Reise und brechen vom Schubert Touristik Terminal zum Hafen Rotterdam auf. Von hier setzen Sie mit der Fähre über nach Hull. Genießen Sie Ihren Aufenthalt auf der komfortablen Fähre und freuen Sie sich bei einem gemeinsamen Abendessen auf die kommenden Tage, die Sie in Schottland und Irland verbringen werden.

#### 2. Tag **Edinburgh**

Nach einem ausgiebigen Frühstück an Bord erreichen Sie Hull und brechen von dort mit dem Bus nach Edinburgh auf. Bestaunen Sie während der Fahrt das sanfthügelige Grenzgebiet der Borders und die regional typischen Steinmäuernchen. Am frühen Nachmittag treffen Sie in der Hauptstadt Schottlands ein – Edinburgh. Bestaunen Sie die Metropole bei einer Stadtrundfahrt mit unserer örtlichen Reiseleitung. Am heutigen Abend beziehen Sie ihr Hotel im Raum

Edinburgh und lassen den Abend bei einem gemeinsamen Abendessen ausklingen.

#### 3. Tag **Pitlochry – Queens View – Inverness**

Heute fahren Sie weiter in Richtung Highlands. In Pitlochry, einem der schönsten und lebendigsten Orte Schottlands, legen Sie einen Halt ein. Bummeln Sie ein wenig durch die Stadt bevor es weiter zum Queens View geht. Hier erwartet Sie ein traumhafter Ausblick auf den Loch Tummel. In Inverness angekommen, haben Sie Zeit für kleine Einkäufe. Übernachtung in den Highlands.

#### 4. Tag **Kaschmir, Küste & Whisky Trail**

Nach dem Frühstück startet Ihr Ausflug. Als erstes besuchen Sie die historischen Ruinen der Elgin Cathedral. Im Anschluss können Sie Produkte aus feinsten Faser-Kaschmir im Besuchercenter der Traditionsfirma „Johnstons of Elgin“ kennenlernen. Weiter führt die Fahrt an die Küste. Ein Spaziergang entlang des Golfplatzes von Cullen nach Portknockie lässt Sie den herrlichen Meeresblick genießen. Zum Nachmittag erwartet Sie eine Whiskyverkostung auf dem berühmten Whisky Trail. Danach geht es zurück zum Hotel.

#### 5. Tag **Loch Ness & Loch Lomond**

Der heutige Tag widmet sich den schönen Seen des Landes. Zunächst besuchen Sie den wohl berühmtesten See Schottlands, Loch Ness. Halten Sie während einer Bootsfahrt Ausschau nach dem Monster von Loch Ness und besuchen Sie die Ruinen des einst mächtigen Urquhart Castle. Danach führt Sie unsere Reise durch das geschichtsträchtige Glen Coe zum zauberhaften Loch Lomond, dem größten Binnensee Schottlands. Übernachtung im Raum Glasgow.

#### 6. Tag **Belfast**

Nach dem Frühstück verlassen Sie nun das schöne Schottland und gelangen mit der Fähre auf die irische



Giant's Causeway

# Kombination Schottland & Irland

... vom schottischen Hochland zur Grünen Insel

Insel. Die nordirische Hauptstadt Belfast ist bekannt als jene Stadt, in welcher die Titanic ihre Fahrt startete. Bevor Sie das Titanic Belfast Museum besichtigen, erwartet Sie eine Stadtrundfahrt mit örtlicher Reiseleitung. Lernen Sie im Museum mehr über das wohl berühmteste Passagierschiff und dessen tragische Geschichte kennen. Übernachtung in Belfast.

## 7. Tag **Giant's Causeway**

Heute geht es zum Giant's Causeway, wo Sie die berühmten Basaltsäulen bewundern können, welche der Legende nach von Riesen erbaut wurden. In Londonderry haben Sie noch etwas Freizeit für eigene Erkundungen. Am Abend beziehen wir unser Hotel im Raum Derry.

## 8. Tag **Killary Fjord & Galway Bucht**

Dunkle Torfmoore, blaue Seen und Berge bestimmen das Bild im ursprünglichen Connemara Gebiet. Hier wird noch sehr viel Gaelisch gesprochen, welches in anderen Regionen Irlands beinahe ausgestorben ist. Einen einmalig schönen Kontrast aus grüner Landschaft und blauem Wasser erleben Sie am Killary Fjord – dem einzigen Fjord Irlands. Die Fahrt führt Sie weiter in Richtung Connemara Nationalpark. An einem Seeufer liegt im Schutz einer Bergkette verträumt die märchenhafte Kylemore Abbey, die neben der Abtei für mehrere Jahre eine Mädchenschule beheimatete. Anschließend erleben Sie eine Panoramafahrt entlang der Galway Bucht von Derroe bis Galway. Genießen Sie traumhafte Aussichten auf die wilde und raue Schönheit der Atlantikküste. Übernachtung im Raum Co Galway/Clare.

## 9. Tag **Cliffs of Moher – Dublin**

Der heutige Vormittag widmet sich der Erkundung der Cliffs of Moher, welche durch ihre senkrecht abfallenden Klippen weltberühmt sind. Danach geht es weiter zu der irischen Hauptstadt Dublin, wo Sie bereits von unserer Reiseleitung zu einer Stadtrundfahrt erwartet werden. Die Lage am Fluss Liffey und die historischen Bauwerke machen den Charme der irischen Hauptstadt aus. Bestaunen Sie die St.Patrick's Cathedral oder besuchen Sie das Guinness Storehouse. Übernachtung im Raum Dublin.

## 10. Tag **Dublin – Kulturviertel „Temple Bar“**

Der Vormittag steht Ihnen für eigene Erkundungen zur Verfügung. Am Nachmittag treffen Sie Ihre örtliche Reiseleitung zu einer Führung durch das Kulturviertel „Temple Bar“. Hier begegnen sich Trends und Tradition. In vielen kleinen und engen Sträßchen befinden sich Fotogalerien, Schauspielschulen und Filmarchive. Bei Einbruch der Dunkelheit findet in „Temple Bar“ das Nachtleben statt. In trendigen Restaurants und authentischen Pubs mit ihrer unverwechselbaren Atmosphäre braust das irische Leben. Im Anschluss an unsere Füh-



Connemara Halbinsel

ung besichtigen Sie die „Jameson Distillery“. Rückfahrt zum Hotel.

## 11. Tag **Fährüberfahrt – Hull**

Heute nehmen Sie Abschied von Irland. Auf der Fähre nach Holyhead genießen Sie einen letzten Ausblick auf die wunderschöne Landschaft der „Grünen Insel“, die bei Ihnen bleibende Eindrücke hinterlassen wird.

## 12. Tag **Heimreise**

Nach dem Frühstücksbuffet an Bord verlassen Sie die Fähre in Rotterdam. Von hier aus setzen Sie die Heimreise fort.



### Reiseleistungen

- ✓ **OHNE ANZAHLUNG** (s. S. 2) oder **60 € Frühzahlerabbat** (bis 31.10.2024)
- ✓ **30 € Frühbucherrabatt** (bis 31.12.2024)
- ✓ Taxiservice von & zur Haustür
- ✓ kleines Begrüßungsfrühstück
- ✓ Reise im Komfortreisebus
- ✓ 1 Gepäckstück à 20 kg p.P.
- ✓ **gratis Bordverpflegung im Bus** (s. S. 24)
- ✓ **SCHUBERT Reisebegleitung**
- ✓ Fährüberfahrt Amsterdam/Ijmuiden - Newcastle (Nachtfähre)
- ✓ Fährüberfahrt Harwich - Hoek van Holland (Nachtfähre)
- ✓ 2 x Übernachtung in 2-Bettkabinen (innen mit DU/WC und Etagenbett)
- ✓ 2 x Frühstücksbuffet an Bord
- ✓ 1 x Fährpassage Cainryan – Belfast/Larne
- ✓ 1 x Fährpassage Dublin – Holyhead
- ✓ 9 x Übernachtung in guten Mittelklassehotels
- ✓ alle Zimmer mit DU/WC oder Bad
- ✓ 9 x Halbpension, davon 1 x Frühstück auf der Fähre Dublin - Holyhead

Hinweise: Eventuell weiter anfallende Eintrittsgelder sind nicht im Reisepreis enthalten. Für die Reise ist ein Reisepass sowie die ETA (elektronische Reisegenehmigung) erforderlich. Hinweise zu den Fähren siehe Seite 5. Sie benötigen einen gültigen Reisepass.

### Hotels in Schottland & Irland

- ✓ 1 x Abendessen im Colchester (am 11. Tag)
- ✓ Stadtrundfahrt Edinburgh mit örtlicher RL
- ✓ Aufenthalt in Pitlochry & Queens View
- ✓ Freizeit in Inverness
- ✓ Eintritt Elgin Cathedral
- ✓ Eintritt Kaschmir Besucherzentrum
- ✓ Eintritt und Besichtigung einer Whisky-Destillerie inklusive Kostprobe (Erklärungen in Englisch)
- ✓ Bootsfahrt auf dem Loch Ness
- ✓ Eintritt Urquhart Castle
- ✓ Stadtrundfahrt Belfast mit örtlicher Reiseleitung
- ✓ Eintritt Titanic Belfast Museum
- ✓ Eintritt und Besichtigung Giants Causeway
- ✓ Eintritt Cliffs of Moher
- ✓ Stadtrundfahrt Dublin mit örtlicher Reiseleitung
- ✓ Freizeit in Dublin
- ✓ Führung „Temple Bar“ mit örtlicher Reiseleitung
- ✓ Eintritt und Besichtigung „Jameson Distillery“ (Erklärungen in Englisch)

Tage	Reisetermin	Preis p.P. im DZ	EZZ
12	21.09.–02.10.25	<b>2.499 €</b>	<b>690 €</b>
Aufpreis 2-Bettkabine außen (mit unteren Betten)			<b>125 €</b>
1 x Abendessen auf der Fähre (Hinfahrt)			<b>45 €</b>
<b>Busroute A</b> (s. S. 28)		<b>Bonuspunkte 10</b>	<b>Sie schützen 48 m<sup>2</sup> Klimawald</b> (s. S. 34)
<b>120,-</b> Rabatt bei Zustieg am Terminal sichern!		<b>ab 2.319,-</b> € p.P./DZ	
<small>Frühzahlerpreis bis 31.10.2024 und Zustieg am Terminal.</small>			

**BORDSERVICE  
INKLUSIVE**  
(alle Infos s. S. 24)



**TRAUMREISE IRLAND**  
zur schönsten Reisezeit

**Sie sparen 180,-** p.P.

bei Buchung bis 31.10.2024, sofortiger Zahlung  
des Reisepreises und Eigenanreise zum Terminal.

*Bei dieser Reise über die grüne Insel im Atlantik treffen Sie immer wieder auf Spuren der Kelten und erleben dabei den Frühling in seiner vollen Pracht. Dank des Golfstroms wartet die Insel mit mediterraner Vegetation und blühenden Gärten auf. Bizarre Steilküsten und weite grüne Landschaften verwöhnen das Auge.*

*Ring of Kerry*



*Dublin*



*Clonmacnoise*



# Irland – Frühling auf der grünen Insel

... mit Dublin, Clonmacnoise, Ring of Kerry & Rock of Cashel

## 1. Tag **Anreise und Nachtfähre nach Hull**

Ihre bequeme Anreise zur grünen Insel startet mit der Fährüberfahrt von Rotterdam nach Hull. Übernachtung an Bord.

## 2. Tag **Hull – Holyhead – Dublin**

Frühstück an Bord. Nach der Ausschiffung Fahrt durch Nordengland und Wales zum Fährhafen in Holyhead. Von Holyhead Fährüberfahrt nach Dublin. Willkommen in Irland! Übernachtung im Raum Dublin.

## 3. Tag **Dublin – Clonmacnoise**

Lassen Sie sich bei einer Stadtrundfahrt die wichtigsten Sehenswürdigkeiten von Dublin wie: Trinity College, O'Connell Street, Bank of Ireland, Temple Bar, Dublin Castle und Ha'penny Bridge zeigen. Anschließend geht die Fahrt zur Klostersiedlung Clonmacnoise. Besichtigen Sie die Ruinen der Kathedrale, die Hochkreuze und eine große Sammlung von Grabkreuzen. Wegen ihrer Kostbarkeiten wurde die Klostersiedlung immer wieder geplündert und ausgeraubt. Heute zählt die Anlage zu den Hauptattraktionen des Landes. Danach fahren Sie zu Ihrem Hotel im Raum Tralee/Killarney.

## 4. Tag **Ring of Kerry**

Der Ring of Kerry gilt mit seinen wilden Mooren, wunderschönen Küstenblicken und Hügellandschaften als eine der landschaftlich schönsten und beeindruckendsten Routen Westeuropas. Die Panoramastraße führt entlang der Küste um die Halbinsel Iveragh. Zwölf Kilometer westlich von Blue Head erheben sich die Skellig-Inseln, schroffe Felsen im Atlantik, auf denen frühchristliche Klosterrelikte zu finden sind. Zum



Abschluss haben Sie die Möglichkeit, den eleganten Herrensitz Muckross House zu besichtigen und einen Spaziergang entlang der Seen des Killarney National Parks zu unternehmen.

## 5. Tag **Whiskey – Rock of Cashel – Dublin**

Am Morgen Fahrt zur Jameson Whiskey Distillery in Midleton, wo Sie einiges über die Herstellung des „Wasser des Lebens“ (gälisch: Uisce beatha) erfahren und dieses verkosten können (evtl. findet die Führung nur in englischer Sprache statt). Anschließend geht es weiter nach Cashel. Die imposanteste Sehenswürdigkeit des kleinen Städtchens ist der mächtige Rock of Cashel. Schon von Weitem ragt die Silhouette des einzigartigen Monuments, der so genannten „Irischen Akropolis“, gen Himmel. Nach dem Aufenthalt Fahrt nach Dublin. Übernachtung im Raum Dublin.

## 6. Tag **Dublin – Holyhead – Nachtfähre nach Rotterdam**

Der heutige Tag beginnt mit der Fährüberfahrt von Dublin zurück nach Holyhead. Am Abend erreichen Sie die Nachtfähre nach Rotterdam.

## 7. Tag **Rotterdam & Heimreise**

Frühstück an Bord und Ankunft in Rotterdam. Ihre Reise in den Frühling geht zu Ende und Sie treten die Rückreise an.



★★★

### Reiseleistungen

- ✓ **OHNE ANZAHLUNG** (s. S. 2) oder **60 € Frühzahlerabbatt** (bis 31.10.2024)
- ✓ **30 € Frühbucherrabatt** (bis 31.12.2024)
- ✓ Taxiservice von & zur Haustür
- ✓ kleines Begrüßungsfrühstück
- ✓ Reise im Komfortreisebus
- ✓ 1 Gepäckstück à 20 kg p.P.
- ✓ **gratis Bordverpflegung im Bus** (s. S. 24)
- ✓ **SCHUBERT Reisebegleitung**
- ✓ Fährüberfahrten Rotterdam – Hull und zurück (Nachtfähren)
- ✓ 2 x Übernachtung an Bord in 2-Bettkabinen (innen mit DU/WC und Etagenbett)
- ✓ 2 x Frühstücksbuffet an Bord
- ✓ 2 x Tagesfähre Holyhead – Dublin & retour

Hinweise: Eventuell weiter anfallende Eintrittsgelder sind nicht im Reisepreis enthalten. Hinweis zu den Fähren siehe Seite 5. Für die Reise ist ein Reisepass sowie die ETA (elektronische Reisegenehmigung) erforderlich. Die Ortstaxe ist vor Ort zu bezahlen.

### Hotels in Irland

- ✓ 4 x Übernachtung in guten Mittelklassehotels
- ✓ alle Zimmer mit Bad oder DU/WC, TV, Telefon
- ✓ 3 x irisches Frühstück
- ✓ 1 x Frühstück auf der Tagesfähre (6. Tag)
- ✓ 4 x Abendessen als 3-Gänge-Menü oder Buffet
- ✓ Stadtführung in Dublin mit Reiseleitung
- ✓ Besuch der Klosteranlage Clonmacnoise inklusive Eintritt
- ✓ Ausflug Panoramastraße „Ring of Kerry“ mit örtlicher Reiseleitung
- ✓ Freizeit am Muckross House
- ✓ Jameson Whiskey Distillery in Midleton inkl. Eintritt/Führung
- ✓ Besuch des Rock of Cashel inkl. Eintritt

Tag	Reisetermin	Preis p.P. im DZ	EZZ
7	08.04.–14.04.25	1.339 €	369 €
2 x Abendessen auf der Fähre			85 €
Aufpreis 2-Bettkabine außen (mit unteren Betten)			30 €
<b>Busroute A</b> (s. S. 28)	Bonuspunkte 5	🌳 Sie schützen 28 m <sup>2</sup> Klimawald (s. S. 34)	

**120,-** Rabatt bei Zustieg am Terminal sichern!  
Frühzahlerpreis bis 31.10.2024 und Zustieg am Terminal:

ab **1.159,-** € p.P./DZ

**BORDSERVICE  
INKLUSIVE**  
(alle Infos s. S. 24)

# Cliffs of Moher



**ABSOLUTER RENNER**  
Riesiges Leistungspaket

Sie sparen **180,-** p.P.

bei Buchung bis 31.10.2024, sofortiger Zahlung  
des Reisepreises und Eigenanreise zum Terminal.

### 1. Tag **Anreise Amsterdam/Ijmuiden – Newcastle**

Morgens starten Sie von unserem Terminal, um im Anschluss auf direktem Weg nach Amsterdam/Ijmuiden zu reisen. Von hier aus legt am frühen Abend Ihre Fähre ab. Genießen Sie den Abend an Bord, während das Fährschiff nach Großbritannien fährt.

### 2. Tag **Inselhüpfen**

Stärken Sie sich am reichhaltigen Frühstücksbuffet, bevor Sie in Newcastle von Bord gehen. Anschließend fahren Sie nach Südschottland weiter. Von Cairnryan setzen Sie mit der Fähre nach Irland über und erreichen am Abend Ihr Hotel im Raum Belfast. Dort erwartet Sie ein gemütliches Abendessen.

### 3. Tag **Belfast & Titanic**

Nach einem irischen Frühstück starten Sie zu einer Stadtführung durch Belfast. In Belfast gibt es viel zu sehen: Historische, architektonische und kulturelle Sehenswürdigkeiten wird Ihnen unser Reiseleiter zeigen und einiges über die bewegte Geschichte der Stadt zu berichten haben. Ein unbedingtes Muss ist der Besuch des Titanic Museums in Belfast. Beim Gang durch „Titanic Belfast“ begibt man sich auf eine auf-

regende Reise und erlebt hautnah die Geschichte vom Bau der Titanic bis zum tragischen Ende. Rückfahrt zum Hotel und Abendessen.

### 4. Tag **Giant's Causeway**

Heute erleben Sie ein absolutes Highlight dieser Reise. Der Giant's Causeway, der Damm des Riesen, ist eine faszinierende Laune der Natur, die mit ihren hexagonalen Basaltsäulen zur meistbesuchten Sehenswürdigkeit Nordirlands gehört. Das einzige irische Naturdenkmal entstand vor rund 60 Millionen Jahren durch eine vulkanische Eruption der Erdkruste, deren Spuren sich von der Küste Antrim's bis zu den vor Schottland gelegenen Inneren Hebriden nachweisen lassen und besteht aus etwa 40.000 gleichmäßig geformten Basaltsäulen. Erleben Sie dieses Naturschauspiel hautnah, welches seit 1986 UNESCO-Welterbestätte ist. Auf einer landschaftlich schönen Strecke erreichen Sie am Abend den Raum Ballina/Co. Mayo zur Übernachtung.

### 5. Tag **Melancholische Schönheit – Galway Bucht**

Dunkle Torfmoore, blaue Seen und Berge bestimmen das Bild im ursprünglichen Connemara Gebiet. Hier wird noch sehr viel Gaelisch gesprochen, welches in

anderen Regionen Irlands beinahe ausgestorben ist. Einen einmalig schönen Kontrast aus grüner Landschaft und blauem Wasser erleben Sie am Killary Fjord - dem einzigen Fjord Irlands. Die Fahrt führt Sie weiter in Richtung Connemara Nationalpark. An einem Seeufer liegt im Schutz einer Bergkette verträumt die märchenhafte Kylemore Abbey, die neben der Abtei für mehrere Jahre eine Mädchenschule beheimatete. Anschließend erleben Sie eine Panoramafahrt entlang der Galway Bucht von Derroe bis Galway. Genießen Sie traumhafte Aussichten auf die wilde und raue Schönheit der Atlantikküste. Übernachtung im Raum Clare/Lisdonnvarna/Galway.

### 6. Tag **Hoch hinaus!**

Heute erleben Sie atemberaubende Ausblicke auf das Meer bei einem Fotostopp an den Steilklippen „Cliffs of Moher“. Nach diesem Naturschauspiel begeben Sie sich auf Zeitreise. Die Häuser und Werkstätten des Bunratty Folk Parks entführen Sie direkt in das Irland des 19. Jahrhundert. Erleben Sie hier anschaulich das einfache Leben der Landbevölkerung vor über 100 Jahren. In den kleinen Geschäften können Sie

# Traumreise nach Irland

... genießen Sie den Zauber der grünen Insel

Waren erwerben, die auf traditionelle Weise erzeugt wurden. Die nächsten zwei Nächte verbringen Sie im Raum Kerry.

## 7. Tag Ring of Kerry

Der Ring of Kerry ist eine der schönsten Küstenstraßen Europas. Auf der Rundfahrt erleben Sie eine abwechslungsreiche Aussicht auf die Berge im Landesinneren, auf eine steile und zerklüftete Küste, kleine Buchten und auf vorgelagerte Inseln in üppiger Vegetation. Sie sehen Muckross House. Beeindruckende Architektur und unzählige Details sorgen dafür, dass das beeindruckende Bauwerk weit über die Grenzen Irlands hinaus bekannt ist. Genießen Sie während Ihrer Rundfahrt das Traumanorama! Rückfahrt zum Hotel.

## 8. Tag Dublin

Heute reisen Sie zurück in Richtung Dublin. Vorbei an Städten wie Mallow und Mitchelstown geht es weiter über die grüne Ebene von Tipperary bis zum überragenden Rock of Cashel. Die Siedlung war einst



Dublin

## Titanic Museum

Wie ein Eisberg oder ein Schiffsrumpf: Spitz und schimmernd ragt der „Titanic Belfast“-Bau in den ehemaligen Docklands von Belfast in den Himmel, ein Gebäude, nicht ganz von dieser Welt. Das Erlebniscenter rund um das berühmteste Schiff der Welt kehrt an seinen Ursprungsort zurück, in die Stadt, in der es entworfen und gebaut wurde. Hier erleben Sie viele Gänsehaut-Momente vom historischen Stapellauf bis zum traurigen Untergang. Mithilfe von computergenerierten Bildern, Hörstationen, Spezialeffekten und interaktiven Touchscreens wird Geschichte erlebbar. Es gibt Nachbauten der opulent ausgestatteten Erste-Klasse-Suiten ebenso wie enge Dritte-Klasse-Kabinen mit Stockbetten. Ein Erlebnis, das Sie nie vergessen werden!



Titanic Museum

Krönungsstätte der Könige (nur Fotostopp). Am Nachmittag erreichen Sie schließlich Dublin. Nach Ihrer Ankunft entdecken Sie bei einer Stadtführung die Hauptstadt. Die Lage am Fluss Liffey und die historischen Bauwerke machen den Charme der irischen Hauptstadt aus. Während eines Spaziergangs im Südosten der Stadt können Sie einige der schönsten bunten Türen sehen. Übernachtung im Raum Dublin.

## 9. Tag Abschied vom Grün

Heute nehmen Sie Abschied von Irland. Auf der Fähre nach Holyhead genießen Sie einen letzten Ausblick auf die wunderschöne Landschaft der „Grünen Insel“,



Giant's Causeway

die bei Ihnen bleibende Eindrücke hinterlassen wird. Nach der Rückreise durch England erreichen Sie am Abend in Hull Ihre Nachtfähre nach Rotterdam.

## 10. Tag Heimreise

Nach dem englischen Frühstücksbuffet an Bord verlassen Sie die Fähre in Rotterdam. Von hier aus setzen Sie die Heimreise fort.



★★★

## Hotels in Irland

## Reiseleistungen

- ✓ OHNE ANZAHLUNG (s. S. 2) oder 60 € Frühzahlerabatt (bis 31.10.2024)
- ✓ 30 € Frühbucherrabatt (bis 31.12.2024)
- ✓ Taxiservice von & zur Haustür
- ✓ kleines Begrüßungsfrühstück
- ✓ Reise im Komfortreisebus
- ✓ 1 Gepäckstück à 20 kg p.P.
- ✓ gratis Bordverpflegung im Bus (s. S. 24)
- ✓ **SCHUBERT Reisebegleitung**
- ✓ Fährüberfahrt Amsterdam/Ijmuiden – Newcastle (Nachtfähre)
- ✓ Fährüberfahrt Hull – Rotterdam (Nachtfähre)
- ✓ 2 x Übernachtung in 2-Bettkabinen (innen mit DU/WC und Etagenbett)
- ✓ 2 x Frühstücksbuffet an Bord
- ✓ 2 x Abendessen an Bord
- ✓ 1 x Fährpassage Cairnryan – Belfast

Hinweise: Eventuell weiter anfallende Eintrittsgelder sind nicht im Reisepreis enthalten. Hinweis zu den Fähren siehe Seite 5. Für die Reise ist ein Reisepass sowie die ETA (elektronische Reise genehmigung) erforderlich. Die Ortstaxe ist vor Ort zu bezahlen.

- ✓ 1 x Fährpassage Dublin – Holyhead
- ✓ 7 x Übernachtung in guten Mittelklassehotels
- ✓ alle Zimmer mit DU/WC oder Bad
- ✓ 7 x irisches Frühstück, davon 1 x an Bord der Fähre Dublin – Holyhead
- ✓ 6 x irisches Abendessen als 3-Gänge Menü oder Buffet
- ✓ Stadtführung Belfast
- ✓ Eintritt Titanic Belfast Museum & Audioguide
- ✓ Besuch Giant's Causeway
- ✓ Eintritt Cliffs of Moher
- ✓ Besichtigung Bunratty Castle und Folk Park
- ✓ Tagesausflug Ring of Kerry mit örtlicher RL
- ✓ Besichtigung Gärten von Muckross House
- ✓ Fotostopp Rock of Cashel
- ✓ Stadtbesichtigung Dublin mit örtlicher RL

Tage	Reisetermin	Preis p.P. im DZ	EZZ
10	18.05.–27.05.25	2.079 €	599 €
Aufpreis 2-Bettkabine außen (mit unteren Betten)			70 €
Irischer Abend am 8. Tag im Pub mit Musik & Abendessen (inkl. Shuttle ab Hotel und zurück)			85 €
Busroute A (s. S. 28)		Bonuspunkte 8	🌳 Sie schützen 40 m <sup>2</sup> Klimawald (s. S. 34)

**120,-** Rabatt bei Zustieg am Terminal sichern!  
Frühzahlerpreis bis 31.10.2024 und Zustieg am Terminal:

ab **1.899,-** € p.P./DZ

**BORDSERVICE  
INKLUSIVE**  
(alle Infos s. S. 24)

# Ring of Kerry



## NEUE REISE

Riesiges Leistungspaket

Sie sparen **180,-** p.P.

bei Buchung bis 31.10.2024, sofortiger Zahlung des Reisepreises und Eigenanreise zum Terminal.

*Willkommen zu einer unvergesslichen Reise durch das faszinierende grüne Irland! Entdecken Sie die atemberaubenden Küstenlandschaften, die von dramatischen Klippen und sanften Hügeln geprägt sind, und lassen Sie sich von der mystischen Atmosphäre der alten Ortschaften und Legenden verzaubern. Von den lebhaften Straßen Dublins, wo Geschichte und Moderne aufeinandertreffen, bis hin zu den ruhigen, unberührten Landschaften, die von der Natur geschaffen wurden, bietet Irland eine Fülle an Erlebnissen. Tauchen Sie ein in die reiche Kultur, die herzliche Gastfreundschaft und die beeindruckenden Sehenswürdigkeiten, die dieses grüne Juwel Europas zu bieten hat. Begleiten Sie uns auf dieser Reise und lassen Sie sich von der Magie Irlands begeistern!*

### 1. Tag Auf nach Irland!

Ihre Reise startet am Morgen und bringt Sie nach Hoek van Holland, wo Sie bereits die Nachtfähre der Stena Line erwartet. Genießen Sie eine entspannte Überfahrt nach England.

### 2. Tag Chester - auf den Spuren der Römer

Nach dem Frühstück an Bord verlassen Sie am frühen Morgen die Fähre in Harwich. Weiter geht die Fahrt nach Chester. Hier erwartet Sie ein geführter Stadt-

rundgang auf den Spuren der Römer. Schlendern Sie durch die malerischen Straßen mit den charakteristischen Fachwerkhäusern und den einzigartigen „Rows“, den zweigeschossigen Einkaufsgalerien. Übernachtung in Chester.

### 3. Tag Dublin

Nach dem Frühstück geht es auf nach Irland. Ab Holyhead nehmen Sie die Tagesfähre nach Dublin. Am frühen Nachmittag erreichen Sie die Hauptstadt der Republik Irland. Bei einer ersten Stadtrundfahrt erleben Sie die quirlige und junge Hauptstadt. Übernachtung im Raum Dublin.

### 4. Tag Newgrange - Clonmacnoise

Die Fahrt führt Sie weiter nach Newgrange. Dieses beeindruckende, etwa 5.000 Jahre alte prähistorische Monument zählt zu den bedeutendsten Megalithbauwerken Europas und ist Teil des UNESCO-Weltkulturerbes „Brú na Bóinne“. Bevor Sie eines der Monumente besuchen, erhalten Sie dazu im modernen Besucherzentrum detaillierte Informationen. Anschließend Weiterfahrt nach Clonmacnoise. Die Klosteranlage am Shannon umfasst beeindruckende Ruinen und historische Stätten, welche Sie erkunden können. Übernachtung in Gort am Burren.

### 5. Tag Bootsfahrt Cliffs of Moher - Shannon

Heute führt die Reise zunächst am Poulabrone Dol-

men vorbei nach Doolin. Von dort starten Sie eine Bootstour entlang der Küste, die Ihnen einen atemberaubenden Blick auf die majestätischen Cliffs of Moher bietet. Genießen Sie diese einzigartige Perspektive auf die höchsten Klippen Europas. Anschließend setzen Sie Ihre Fahrt fort. Eine Fährüberfahrt über den Shannon verkürzt nicht nur die Strecke, sondern bietet Ihnen eine weitere schöne Erfahrung entlang der malerischen irischen Küste. Das Tagesziel ist Tralee, im Herzen der Grafschaft Kerry. Übernachtung in Tralee.

### 6. Tag Ring of Kerry

Unser Tagesausflug führt Sie zur wohl schönsten Küstenpanoramastraße - dem bekannten Ring of Kerry. Hinter jeder Wegbiegung erwarten Sie atemberaubende Ausblick auf die See und die Berge. Am frühen Nachmittag unternehmen Sie von Kenmare aus eine Bootsfahrt. Eingebettet von beeindruckenden Landschaften lernen Sie die gleichnamige Bucht kennen. Mit etwas Glück entdecken Sie Delfine und Seehunde. Zurück am Bus geht es über Killarney wieder zum Hotel nach Tralee.

### 7. Tag Kilkenny Bier - Dublin

Heute verlassen Sie den golfstromverwöhnten Südwesten Irlands. Auf dem Weg nach Dublin machen Sie Halt in Kilkenny. Sie besuchen die Kilkenny Brauerei und dürfen auch das beliebte Bier probieren. Am



# Faszinierend grünes Irland

... Küsten, mythische Orte & Dublin



Clonmacnoise



The Temple Bar – Dublin



★★★★/★★★★

## Reiseleistungen

- ✓ **OHNE ANZAHLUNG** (s. S. 2) oder **60 € Frühzahlerabbatt** (bis 31.10.2024)
- ✓ **30 € Frühbucherrabatt** (bis 31.12.2024)
- ✓ Taxiservice von & zur Haustür
- ✓ kleines Begrüßungsfrühstück
- ✓ Reise im Komfortreisebus
- ✓ 1 Gepäckstück à 20 kg p.P.
- ✓ **gratis Bordverpflegung im Bus** (s. S. 24)
- ✓ **SCHUBERT Reisebegleitung**
- ✓ Fährüberfahrten Hoek van Holland – Harwich und zurück (Nachtfähren)
- ✓ 2 × Übernachtung in 2-Bettkabinen (innen mit DU/WC und Etagenbett)
- ✓ 2 × Halbpension an Bord
- ✓ 2 × Tagesfähre Holyhead – Dublin und zurück
- ✓ 7 × Übernachtung in guten Mittelklassehotels
- ✓ alle Zimmer mit Bad oder DU/WC, Telefon, TV
- ✓ 7 × Frühstück (1x davon auf der Tagesfähre am 9. Tag)
- ✓ 7 × Abendessen

Hinweise: Eventuell weiter anfallende Eintrittsgelder sind nicht im Reisepreis enthalten. Hinweis zu den Fähren siehe Seite 5. Für die Reise ist ein Reisepass sowie die ETA (elektronische Reisegenehmigung) erforderlich. Die Ortstaxe ist vor Ort zu bezahlen.

## Hotels in Irland

- ✓ Stadtrundgang in Chester
- ✓ Stadtrundfahrt in Dublin
- ✓ Eintritt Besucherzentrum in Newgrange inkl. Audioguide
- ✓ Besuch der Klosteranlage Clonmacnoise inkl. Eintritt
- ✓ Bootsfahrt ab Doolin zu den Cliffs of Moher (Erklärungen in Englisch)
- ✓ Fährüberfahrt über den Shannon
- ✓ Ausflug Panoramastraße „Ring of Kerry“ mit örtlicher Reiseleitung
- ✓ Bootsfahrt in der Kenmare Bucht
- ✓ Besuch Kilkenny Brauerei inkl. Kostprobe und Audioguide
- ✓ Eintritt St. Patricks Cathedral in Dublin
- ✓ Eintritt „Book of Kells“ in Dublin (Selfguide mit eigenem Smartphone)

frühen Abend erreichen Sie Dublin. Übernachtung im Raum Dublin.

### 8. Tag *Ihr Tag in Dublin*

Heute erleben Sie nochmal die Hauptstadt Irlands. Zwei Höhepunkte stehen dabei auf dem Programm: St. Patricks Cathedral und das „Book of Kells“. Die St. Patricks Cathedral, offiziell als die Kathedrale des Heiligen Patrick bekannt, ist eines der bedeutendsten Wahrzeichen der irischen Hauptstadt. Die bunte Mischung aus teils kuriosen Exponaten, Monumenten und Statuen erzählt unglaublich viele Geschichten. Im prestigeträchtigen Trinity College befindet sich das „Book of Kells“. Als eines der berühmtesten Manuskripte der Geschichte aus dem 11. Jh., ist es ein Juwel des kulturellen Erbes Irlands und zählt zum UNESCO-Weltdokumentenerbe. Den restlichen Tag können Sie individuell zum Bummeln und Shoppen nutzen. Lassen Sie die lebendige Stadt auf sich wirken. Am späten Nachmittag Rückfahrt zum Hotel.

### 9. Tag *Goodbye Ireland!*

Am frühen Morgen geht die Fahrt zurück nach Nordwales und weiter nach Harwich zur Nachtfähre.

### 10. Tag *Heimreise*

Nach dem Frühstück an Bord verlassen Sie die Fähre und treten die Rückreise an.

Tag	Reisetermin	Preis p.P. im DZ	EZZ
10	12.07.–21.07.25	2.279 €	460 €
Aufpreis 2-Bettkabine außen (mit unteren Betten)			50 €
Busroute A (s. S. 28)		Bonuspunkte 8	🌳 Sie schützen 40 m <sup>2</sup> Klimawald (s. S. 34)
<b>120,-</b> Rabatt bei Zustieg am Terminal sichern!		<b>ab 2.099,-</b> € p.P./DZ	
<small>Frühzahlerpreis bis 31.10.2024 und Zustieg am Terminal.</small>			

**BORDSERVICE  
INKLUSIVE**  
(alle Infos s. S. 24)

# Kopenhagen



**ABSOLUTE TRAUMREISE**  
zur schönsten Reisezeit

Sie sparen **180,-** p.P.

bei Buchung bis 31.10.2024, sofortiger Zahlung  
des Reisepreises und Eigenanreise zum Terminal.

*Geschichtsträchtige und märchenhafte Städte, idyllische Landschaften und pittoreske Fischerdörfer machen diese Reise so reizvoll. Bummeln Sie auf der Insel Fünen durch Odense – die Stadt des berühmten Märchendichters Hans Christian Andersen. Auf Seeland lohnt ein Besuch von Roskilde mit seinem Dom, bevor Sie Kopenhagen erkunden. Die dänische Hauptstadt beeindruckt mit altherwürdigen Schlössern und auch spektakulärer moderner Architektur. Bornholm, die vielleicht schönste dänische Insel, ist ein wunderbarer Abschluss Ihrer Reise.*

## Kopenhagen



## Bornholm



## Dueodde



# Inselhüpfen in Dänemark

... mit Kopenhagen und der Sonneninsel Bornholm

## 1. Tag Anreise nach Flensburg

Heute beginnt Ihre Reise nach Dänemark. Der hohe Norden Deutschlands ist Ziel der ersten Etappe. In Schleswig-Holstein, dem sogenannten Land zwischen den Meeren, werden Sie zu Abendessen und Übernachtung in Flensburg erwartet.

## 2. Tag Insel Als – Insel Fünen – Odense – Roskilde

Die Fahrt führt Sie weiter nach Dänemark. Über Sønderborg und die Insel Als, mit ihren Steilküsten und malerischen Buchten, erreichen Sie die Fähre in Fynshav, die Sie nach Bøjden auf die Insel Fyn (Fünen) bringt. In Odense wurde der Dichter Hans Christian Andersen geboren, der vor allem durch seine Märchen berühmt wurde, z.B. „Die Prinzessin auf der Erbse“. Zu den Sehenswürdigkeiten zählt unter anderem die St.-Knud-Kirche, die zu den schönsten gotischen Bauwerken Dänemarks gehört. Weiter geht es über die Storebæltbrücke auf die Insel Sjælland (Seeland). Besonders eindrucksvoll ist die 6,9 km lange Ostbrücke – eine der längsten Hängebrücken der Welt. Von der Hafenstadt Korsør haben Sie einen schönen Ausblick auf das Bauwerk und den Großen Belt. Weiterfahrt bis nach Roskilde zu Abendessen und Übernachtung. Die Stadt Roskilde ist bekannt für ihren Dom: Das Backsteingebäude aus dem 13. Jh. zählt zum Weltkulturerbe der UNESCO.

## 3. Tag Roskilde – Kopenhagen

Nicht weit entfernt liegt Kopenhagen, die Hauptstadt des Königreiches Dänemark. Bei einer Stadtführung wird Sie Kopenhagen mit seinen prachtvollen Bauten, schönen Plätzen und unzähligen Kirchen sicher begeistern. Mehrere Schlösser liegen direkt in der Innenstadt, wie z.B. Amalienborg mit dem imposanten Schlossplatz. Ebenfalls sehr sehenswert ist der innerstädtische Hafencanal Nyhavn, der im Sommer beinahe südländisches Flair vermittelt, und natürlich die Kleine Meerjungfrau – eines der am meist fotografierten Motive Kopenhagens. Abendessen und Übernachtung am Stadtrand von Kopenhagen.

## 4. Tag Malmö – Ystad – Rønne – Insel Bornholm

Erneut überqueren Sie eine Brücke, diesmal geht es über den Øresund nach Malmö, der drittgrößten Stadt Schwedens. Sehenswert sind hier die gotische St.-Petri-Kirche, das prachtvolle Rathaus, der Lilla Torg – der wohl schönste Platz der Stadt, sowie die Festungsanlage Schloss Malmöhus, die ein Museum beherbergt. Ein echter Blickfang ist das spektakuläre Hochhaus „Turning Torso“. Weiterreise durch das südliche Schweden nach Ystad. Hier findet man ein wunderschönes, geschlossenes Stadtbild mit zahlreichen Fachwerkhäusern und kopfsteingepflasterten Gassen. Weltweit bekannt wurde Ystad durch Henning Mankells Kriminalromane, dessen Romanfigur

Kurt Wallander hier ermittelt. Mit der Fähre reisen Sie weiter nach Rønne, dem Hauptort der dänischen Insel Bornholm. Ihre abwechslungsreiche Landschaft mit schroffen Klippen, weißen Stränden, Mooren, Wäldern und Heideflächen sowie malerische Fischerdörfer machen Bornholm zur „Perle der Ostsee“.

## 5. Tag Insel Bornholm

Bornholms malerische Landschaften und Orte lernen Sie heute bei einer ganztägigen Inselführung kennen. Dazu gehören das Hafenstädtchen Svaneke mit seinen hübschen Fachwerkhäusern und verwinkelten Gassen, sowie Almindingen – eines der größten Waldgebiete Dänemarks. Charakteristisch für Bornholm sind

die mittelalterlichen Rundkirchen, wie die Østerlars Kirche, und die Heringsräuchereien. Sie sehen außerdem den malerischen Fischerort Gudhjem, die große Burgruine Hammershus und den geschichtsträchtigen Ort Hasle. Nicht weit entfernt liegt eine Steilküste mit der 40 m hoch aufragenden Klippe „Jons Kapel“. Der Süden der Insel ist für den langen, weißen Strand von Dueodde bekannt: Dieser wird von Dünen und Kiefernwäldern gesäumt und sein Sand ist so fein, dass er früher für Sanduhren verwendet wurde.

## 6. Tag Insel Bornholm

Nach dem Frühstück können Sie den Tag für eigene Erkundungen nutzen, z.B. für einen ausgedehnten Strandspaziergang.

## 7. Tag Heimreise

Heute heißt es Abschied nehmen von Dänemark. Während der Fährüberfahrt nach Sassnitz/Rügen können Sie Ihre Erlebnisse nochmal Revue passieren lassen. Anschließend Rückfahrt in die Heimat.



Øresundbrücke



### Reiseleistungen

- ✓ **OHNE ANZAHLUNG** (s. S. 2) oder **60 € Frühzahlerabatt** (bis 31.10.2024)
- ✓ **30 € Frühbucherrabatt** (bis 31.12.2024)
- ✓ Taxiservice von & zur Haustür
- ✓ kleines Begrüßungsfrühstück
- ✓ Reise im Komfortreisebus
- ✓ 1 Gepäckstück à 20 kg p.P.
- ✓ **gratis Bordverpflegung im Bus** (s. S. 24)
- ✓ **SCHUBERT Reisebegleitung**
- ✓ Fährüberfahrt Fynshav – Bøjden
- ✓ Fährüberfahrt Ystad – Rønne
- ✓ Fährüberfahrt Rønne – Sassnitz

Hinweise: Eventuell weiter anfallende Eintrittsgelder sind nicht im Reisepreis enthalten. Es wird eine ec-/Kreditkarte benötigt, da Bargeld oft nicht mehr akzeptiert wird.

Tage	Reisetermin	Preis p.P. im DZ	EZZ
7	08.08.–14.08.25	<b>1.519 €</b>	<b>449 €</b>
<b>Busroute A</b> (s. S. 28) <b>Bonuspunkte 5</b>		🌳 Sie schützen <b>28 m<sup>2</sup></b> Klimawald (s. S. 34)	

**120,-** **Rabatt bei Zustieg am Terminal sichern!**  
Frühzahlerpreis bis 31.10.2024 und Zustieg am Terminal.

**ab 1.339,-** € p.P./DZ

**BORDSERVICE  
INKLUSIVE**  
(alle Infos s. S. 24)

**NEUE REISE – 3 Nächte  
im Hotel direkt am Fjord**

**Sie sparen 180,-<sup>p.P.</sup>**

bei Buchung bis 31.10.2024, sofortiger Zahlung  
des Reisepreises und Eigenanreise zum Terminal.

*Hotel „Brakanes“  
am Hardangerfjord*

*Norwegens Fjordwelt muss man einfach gesehen haben! Erleben Sie Norwegen vom Feinsten: rauschende Wasserfälle, bizarre Felsmassive und die atemberaubende Schönheit der Fjorde. Sie beginnen in Oslo und fahren dann weiter an den Hardangerfjord. Vom Standorthotel direkt am Fjord erleben Sie eine Zugfahrt mit der Flåmbahn und eine Schifffahrt auf dem Aurlands- und Nærøyfjord. Zum Abschluss der Reise besuchen Sie Bergen, die vielleicht schönste Stadt Norwegens*



Bergen

© Jan M. Lillebo - VisitNorway.com

#### **1. Tag Anreise nach Kiel - Nachtfähre**

Im komfortablen Reisebus fahren Sie nach Kiel. Dort checken Sie entspannt auf die Nachtfähre nach Göteborg ein und genießen den Abend an Bord. Abendessen individuell oder gegen Aufpreis buchbar.

#### **2. Tag Göteborg – Oslo**

Nach dem Frühstück und der Ausschiffung machen Sie sich auf den Weg in die norwegische Hauptstadt. Sie fahren am Oslofjord entlang und haben immer wieder schöne Ausblicke auf den Fjord mit seinen idyllischen, kleinen Inseln. In Oslo sehen Sie bei einer Rundfahrt die Highlights der Stadt: das königliche Schloss, die Festung Akershus, den weltberühmten Skulpturenpark von Gustav Vigeland und das neue Wahrzeichen der Stadt, das Opernhaus. Abendessen und Übernachtung in Oslo.

#### **3. Tag Oslo – Ulvik / Hardangerfjord**

Heute fahren Sie zunächst durch das traditionsreiche Hallingdal und erreichen Geilo, einen wichtigen

Wintersport-Ort. Über die Hochebene von Hardangervidda fahren Sie weiter zum berühmten Wasserfall Vøringsfossen mit einer Fallhöhe von 182 Metern. In Eidfjord erreichen Sie die Fjordwelt. Sie überqueren die Hardangerfjord-Brücke und gelangen nach Ulvik, ein idyllischer Ort am inneren Ende des Hardangerfjord. Sie beziehen für drei Nächte Ihre Zimmer im Hotel „Brakanes“. Gemeinsames Abendessen.

#### **4. Tag Flåmbahn und Fjord-Schifffahrt**

Der heutige Tag hält besondere Erlebnisse für Sie bereit. Mit der Bahn geht es zunächst nach Myrdal, wo die Fahrt mit der Flåmbahn beginnt. Diese weltberühmte Eisenbahnstrecke gilt als eine der schönsten und eindrucksvollsten Bahnstrecken der Welt und beschert Ihnen das Panorama einer der atemberaubendsten und wildesten Gebirgspartien ganz Norwegens. Auf einer Strecke von 20 km überwindet die Flåmbahn bis zu 857 m Höhenunterschied - für eine normalspurige Eisenbahnstrecke einmalig! In Flåm angekommen

# Norwegen – Land der Fjorde & Wasserfälle

... mit Oslo, Flåmbahn, Fjord-Schiffahrt und Bergen

steigen Sie vom Zug aufs Schiff und genießen eine unvergessliche 2-stündige Fjordkreuzfahrt. Erst geht die Fahrt durch den idyllischen Aurlandsfjord, der auf der UNESCO-Welterbe-Liste steht. Anschließend gleitet das Schiff durch den engen Nærøyfjord, ebenfalls UNESCO Weltkulturerbe, bevor es in Gudvangen, am Ende des Nærøyfjords, ankommt. Die Rückfahrt mit dem Bus führt an der berühmten Stalheimstraße vorbei zurück nach Ulvik.

### 5. Tag Hardangerfjord

Heute machen Sie eine Ausflugsfahrt rund um den Hardangerfjord, der als einer der schönsten Fjorde Norwegens gilt. Eine malerische Fjordlandschaft mit spektakulären Wasserfällen und Gletschern erwartet Besucher in der Region Hardanger. Es geht zunächst mit der Fähre nach Utne, wo Sie das Hardanger Volksmuseum besuchen können (Eintritt Extrakosten). Ausgestellt sind hier Motive der Hardanger Stickerei, Trachten und eine große Sammlung Hardangerfielen. Am Sørfjord führt die Fahrt dann weiter über Odda zum Wasserfall Låtefossen. Auch der Rückweg hält zahlreiche Fjordblicke bereit.

### 6. Tag Hardangerfjord – Bergen

Heute verlassen Sie Ulvik und fahren nach Bergen. Bei Nordheimsund empfiehlt sich ein Fotostopp am Wasserfall „Steindalsfossen“, denn ein Pfad führt hinter den Wasserfall, ein tolles Erlebnis! Am Nachmittag erkunden Sie Bergen bei einer Stadtrundfahrt. Besonders sehenswert in der zweitgrößten, aber vielleicht schönsten Stadt des Landes, ist das alte Stadtviertel Bryggen mit seinen bunten, dicht gedrängten Holzhäusern, das heute zum Weltkulturerbe der UNESCO zählt. Abendessen und Übernachtung im Raum Bergen.

### 7. Tag Bergen - Nachtfähre

Am Vormittag haben Sie noch etwas Zeit zur freien Verfügung. Gegen Mittag checken Sie auf der Fähre der Fjordline ein und genießen die Fahrt durch die Bucht von Bergen und entlang der spektakulären Westküste. Übernachtung an Bord. Abendessen individuell oder gegen Aufpreis buchbar.

### 8. Tag Hirtshals – Heimreise

Nach dem Frühstück und der Ausschiffung haben Sie nun die letzte Etappe Ihrer Reise vor sich. Mit vielen schönen Erinnerungen im Gepäck fahren Sie zurück in Ihre Heimatorte.



★★★★

**Hotel „Brakanes“**

Während dieser Reise verbringen Sie 3 Nächte im schönen 4-Sterne-Hotel „Brakanes“, das durch seine einmalige Lage direkt am Fjord besticht. Vom Hotel-Restaurant können Sie den schönen Ausblick genießen. Die 142 Zimmer sind im nordischen Stil eingerichtet und verfügen über Badewanne oder Dusche/WC, Haarföhn, TV, Schreibtisch und Wi-Fi. Zimmer mit Fjordblick sind gegen Aufpreis buchbar. Außerdem stehen den Gästen ein kleines Schwimmbaden, Sauna und Außen-Whirlpool, sowie Fahrstuhl und Außenterrasse zur Verfügung.

### Reiseleistungen

- ✓ **OHNE ANZAHLUNG** (s. S. 2) oder **60 € Frühzahlerabbat** (bis 31.10.2024)
  - ✓ **30 € Frühbucherrabatt** (bis 31.12.2024)
  - ✓ Taxiservice von & zur Haustür
  - ✓ kleines Begrüßungsfrühstück
  - ✓ Reise im Komfortreisebus
  - ✓ 1 Gepäckstück à 20 kg p.P.
  - ✓ **gratis Bordverpflegung im Bus** (s. S. 24)
  - ✓ **SCHUBERT Reisebegleitung**
  - ✓ Fährüberfahrt Kiel – Göteborg (Nachtfähre)
  - ✓ Fährüberfahrt Bergen – Hirtshals (Nachtfähre)
  - ✓ 2 x Übernachtung in Innenkabinen mit DU/WC
  - ✓ 2 x Frühstücksbuffet an Bord
  - ✓ 2 x Übernachtung in guten Mittelklasse-Hotels in Oslo und Bergen
  - ✓ 3 x Übernachtung im 4-Sterne-Hotel „Brakanes“ in Ulvik am Hardangerfjord
  - ✓ 5 x Frühstücksbuffet in den Hotels
  - ✓ 5 x Abendessen als 3-Gänge-Menü oder Buffet in den Hotels
  - ✓ alle innernorwegischen Fährpassagen
  - ✓ Stadtrundfahrt in Oslo mit örtlicher Reiseleitung
  - ✓ Fahrt mit dem Zug von Voss nach Myrdal
  - ✓ Fahrt mit der Flåmbahn von Myrdal nach Flåm
  - ✓ Fjord-Schiffahrt von Flåm nach Gudvangen
  - ✓ Stadtrundfahrt in Bergen mit örtlicher Reiseleitung
- Fakultativ:**
- ✓ Zimmer mit Fjordblick im Hotel „Brakanes“
  - ✓ Abendessen auf den Nachtfähren

Hinweise: Eventuell weiter anfallende Eintrittsgelder sind nicht im Reisepreis enthalten. Es wird eine ec-/Kreditkarte benötigt, da in Skandinavien oft nicht mehr mit Bargeld bezahlt werden kann.



Tage	Reisetermin	Preis p.P. im DZ	EZZ
8	23.07.–30.07.25	<b>1.979 €</b>	<b>429 €</b>
Zuschlag 2-Bettkabine außen <b>59 €</b>		Zuschlag 1-Bettkabine außen <b>69 €</b>	
Aufpreis Fjordblick-Zimmer		<b>69 € p.P. im DZ / 129 € im EZ</b>	
2 x Abendessen auf den Nachtfähren		<b>79 €</b>	
<b>Busroute A</b> (s. S. 28)	Bonuspunkte <b>6</b>	🌳 Sie schützen <b>32 m² Klimawald</b> (s. S. 34)	

**120,-** Rabatt bei Zustieg am Terminal sichern!  
 Frühzahlerpreis bis 31.10.2024 und Zustieg am Terminal: **ab 1.799,-** € p.P./DZ

**BORDSERVICE  
INKLUSIVE**  
(alle Infos s. S. 24)

# Flåmbahn

**MIT 3 ZUGFAHRTEN  
und Color Line Fähren**

**Sie  
sparen 180,-** p.P.

bei Buchung bis 31.10.2024, sofortiger Zahlung  
des Reisepreises und Eigenreise zum Terminal.

Sie lieben wildromantische Landschaften mit hoch aufragenden Bergen, Wasserfällen und majestätischen Fjorden? Sie mögen außerdem spektakuläre Bahnstrecken? Dann ist diese Reise genau die richtige für Sie! Zwischen Oslo, Bergen und dem Geirangerfjord lernen Sie die schönsten Ecken Südnorwegens kennen. Die Höhepunkte der Reise sind für Viele sicher die Zugfahrten: Mit der Bergenbahn geht es von Geilo durch eine beeindruckende Bergwelt, über den höchstgelegenen Bahnhof Norwegens (1222 Meter) nach Myrdal. Dann folgt die be-

rühmte Flåmbahn, die Sie auf einer der schönsten Bahnstrecken Europas steil hinunter zum Aurlandsfjord bringt. Weiter im Norden führt die Raumabahn durch das wunderschöne Romstal und über 32 Brücken nach Dombas. Die Ausblicke sind grandios: unter anderem auf den Wasserfall Vermafoss und Trollveggen – die höchste Felswand Europas! Ein spannendes Kontrastprogramm zur traumhaften Natur erleben Sie in Oslo mit seiner neuen modernen Architektur, sowie in Bergen, der charmanten „Metropole“ der Westküste.

### 1. Tag Anreise nach Kiel – Nachtfähre

Vom SCHUBERT TOURISTIK Terminal starten Sie Ihre Reise im modernen Komfortreisebus nach Kiel, wo um 14.00 Uhr die Fähre in Richtung Norwegen ablegt. Genießen Sie die luxuriöse Ausstattung des Color Line Schiffes und das umfangreiche Unterhaltungsangebot, z.B. bei einem Bummel über die 160 m lange Flaniermeile mit Geschäften, Restaurants und Cafés. Bei der Fahrt durch die Kieler Förde bieten sich schöne Ausblicke auf die Küste. Abendessen an Bord individuell oder gegen Aufpreis buchbar.

### 2. Tag Oslo – Gol

Die bewaldete Küste und die Inseln im Oslofjord sind eine schöne Einstimmung auf die eindrucksvollen Landschaften, die Sie bei dieser Reise kennenlernen werden. Nachdem die Fähre am Morgen gegen 10.00 Uhr in Oslo angelegt hat, erwartet man Sie zu einer Stadtrundfahrt. Sie sehen die Highlights der norwegischen Hauptstadt, u.a. die Oper, die Sprungschanze auf dem Holmenkollen und die modernen Gebäude am Oslofjord. Anschließend geht es weiter ins Landesinnere. Ihr heutiges Ziel ist der Ort Gol, der mit idyllischen Almen und der winzigen Stabkirche von Torpo lockt.

### 3. Tag Geilo – Bergenbahn – Myrdal – Flåmbahn – Flåm

Am Morgen fahren Sie weiter nach Geilo, gelegen am hübschen See Ustedalsfjord und einer der bedeutendsten Wintersportorte des Landes. Hier erwartet Sie ein besonderes Erlebnis: die Fahrt mit der Bergenbahn vorbei an tiefblauen Bergseen und den Gipfeln des Hallingskarvet-Massifs. Den höchstgelegenen Bahnhof der Strecke erreichen Sie in Finse (1222 m).



Raumabahn

© Leif Johnny Oiestad/Visit Norway

© Øyvind Heen/tpix.com

# Norwegische Bahnenerlebnisse

... Bergenbahn, Flåmbahn, Raumabahn, Oslo und Bergen

In Myrdal steigen Sie dann um in die berühmte Flåmbahn. Von der beeindruckenden Gebirgslandschaft auf 866 m Höhe geht es steil bergab zum tiefblauen Aurlandsfjord, einem schmalen Seitenarm des über 200 km langen Sognefjordes, vorbei am mächtigen Wasserfall Kjosfossen. Hier legt der Zug einen Fotostopp ein. Interessant ist auch der Kehrtunnel, in dem der Zug eine 180 Grad-Kurve fährt. Im kleinen Ort Flåm können Sie eine Mittagspause einlegen. Im Anschluss Weiterfahrt in den Raum Bergen.

#### 4. Tag Bergen – Sognefjord – Förde

Bergen, das wirtschaftliche Zentrum der Westküste, zählt zu den schönsten Städten des Landes. Bei einer Stadtführung erfahren Sie Interessantes über das ehemalige Hansekonto von Bryggen, in dem vom 14. bis 18. Jh. deutsche Kaufleute Handel trieben. Bryggens wunderschöne Holzhäuser zählen heute zum UNESCO-Weltkulturerbe. Durch die zerklüftete Landschaft der Westküste mit ihren zahlreichen Inseln und Fjorden reisen Sie mittags weiter an den äußeren Sognefjord. Nach einer kurzen Fährpassage geht es zunächst dicht entlang des Fjordes weiter, bald darauf erreichen Sie das lebhaftes Städtchen Förde.

#### 5. Tag Förde – Geiranger

Morgens bietet sich bei Moskog ein kurzer Abstecher zum hübschen Wasserfall Huldrefossen an. Im weiteren Verlauf des Tages sehen Sie unter anderem den verzweigten Nordfjord und wunderschöne Seen, die von hohen Bergen umgeben sind. Durch eine beeindruckende Berglandschaft erreichen Sie den berühmten Geirangerfjord.

#### 6. Tag Geiranger – Andalsnes – Raumabahn – Dombas – Peer Gynt Vegen

Von der Adlerstraße haben Sie einen wunderbaren Ausblick auf den Geirangerfjord, dann geht es nach einer kurzen Fährpassage weiter gen Norden durch grandiose Landschaften. Von Andalsnes, der „Alpenstadt am Fjord“, geht es mit der Raumabahn weiter. Die 114 km lange Strecke zählt zu den schönsten Eisenbahnstrecken Norwegens und führt durch die wildromantische Natur des Romsdalens. Es erwarten Sie 32 Brücken, ein 180-Grad-Tunnel im Berg und die höchste Felswand Europas, die etwa 1000 m senkrecht aufragt. Ein beliebtes Fotomotiv ist auch der Ausblick von der hohen Kylling-Brücke auf den Wasserfall Vermafoss. Von Dombas reisen Sie mit dem Bus weiter zu Ihrem Tagesziel an der landschaftlich reizvollen Bergstraße Peer-Gynt-Vegen.

#### 7. Tag Ringeby Stabkirche – Lillehammer – Freilichtmuseum Maihaugen – Hamar

Morgens bietet sich ein kurzer Abstecher zur Ringeby Stabkirche an (Außenbesichtigung). Durch das

sagenumwobene Gudbrandsdal führt die Route dann weiter ins Städtchen Lillehammer, das durch die Olympischen Winterspiele 1994 weltweit bekannt wurde. Hier lohnt ein Besuch von Maihaugen, einem der schönsten und größten Freilichtmuseen des Landes. Rund 200 historische Gebäude vermitteln einen guten Einblick in das karge Leben vergangener Jahrhunderte. Am Mjøsa entlang, dem größten See Norwegens, geht es weiter nach Hamar. Die Stadt ist bekannt für ihre architektonisch interessante Olympia-Halle, die wie ein umgedrehtes Wikingerschiff aussieht. Weiterreise in den Raum Oslo.

#### 8. Tag Oslo – Nachtfähre

Morgens haben Sie noch Zeit für einen Bummel über die geschäftige Karl Johans gate oder durch das neue Stadtviertel Sorenga. Am frühen Nachmittag legt das



Maihaugen

Schiff der Color Line in Richtung Kiel ab. Werfen Sie einen letzten Blick auf die norwegische Hauptstadt vom Sonnendeck und genießen Sie die Fahrt durch den Oslofjord. Abendessen an Bord individuell oder gegen Aufpreis buchbar.

#### 9. Tag Kiel – Heimreise

Ankunft in Kiel gegen 10.00 Uhr. Nach der Ausschiffung steht die letzte Etappe Ihrer Heimreise bevor.



### Reiseleistungen

- ✓ OHNE ANZAHLUNG (s. S. 2) oder 60 € Frühzahlerabbatt (bis 31.10.2024)
- ✓ 30 € Frühbucherrabatt (bis 31.12.2024)
- ✓ Taxiservice von & zur Haustür
- ✓ kleines Begrüßungsfrühstück
- ✓ Reise im Komfortreisebus
- ✓ 1 Gepäckstück à 20 kg p.P.
- ✓ gratis Bordverpflegung im Bus (s. S. 24)
- ✓ SCHUBERT Reisebegleitung
- ✓ 1 x Fährüberfahrt Kiel – Oslo (Nachtfähre)
- ✓ 1 x Fährüberfahrt Oslo – Kiel (Nachtfähre)
- ✓ 2 x Übernachtung in Innenkabinen mit DU/WC
- ✓ 2 x Frühstücksbuffet an Bord
- ✓ 6 x Übernachtung in Hotels der gehobenen Mittelklasse in Norwegen

Hinweise: Eventuell weiter anfallende Eintrittsgelder sind nicht im Reisepreis enthalten. Bitte beachten Sie die Hinweise zu den Fahren auf Seite 5. Es wird eine ec-/Kreditkarte benötigt, da Bargeld in Norwegen oft nicht mehr akzeptiert wird.

### TOP ★★★

#### Hotels in Norwegen

- ✓ 6 x Frühstücksbuffet
- ✓ 6 x Abendessen als 3-Gänge-Menü oder Buffet
- ✓ alle innernorwegischen Fährpassagen
- ✓ Stadtrundfahrt in Oslo mit örtl. Reiseleitung
- ✓ Zugfahrt mit der Bergenbahn (Geilo – Myrdal)
- ✓ Zugfahrt mit der Flåmbahn (Myrdal – Flåm)
- ✓ Stadtrundfahrt Bergen mit örtlicher Reiseleitung
- ✓ Zugfahrt mit der Raumabahn (Andalsnes – Dombas)
- ✓ Eintritt Freilichtmuseum Maihaugen in Lillehammer

#### Fakultativ:

- ✓ Abendessen auf den Nachtfähren

Tag	Reisetermin	Preis p.P. im DZ	EZZ
9	19.08.–27.08.25	1.999 €	799 €
Zuschlag 2-Bettkabine außen 99 €		Zuschlag 1-Bettkabine außen 99 €	
2 x Abendessen auf den Nachtfähren		99 €	
Busroute A (s. S. 28) Bonuspunkte 7		Sie schützen 36 m <sup>2</sup> Klimawald (s. S. 34)	

**120,-** Rabatt bei Zustieg am Terminal sichern!  
Frühzahlerpreis bis 31.10.2024 und Zustieg am Terminal.

ab **1.819,-** € p.P./DZ

**BORDSERVICE  
INKLUSIVE**  
(alle Infos s. S. 24)

# Geiranger



**1 TAG LÄNGER**  
& verbesserter Reiseverlauf

Sie sparen **180,-** p.P.

bei Buchung bis 31.10.2024, sofortiger Zahlung des Reisepreises und Eigenanreise zum Terminal.

*Norwegen gehört für viele zu den schönsten und beeindruckendsten Ländern Europas. Genießen Sie bei dieser Reise beeindruckende Panoramastraßen, traumhafte Landschaften, einzigartige Fjorde und malerische Städte.*

#### 1. Tag **Anreise Kiel – Nachtfähre**

Nachdem Sie heute von unserem Terminal gestartet sind, beginnt Ihre kurze Reise im komfortablen Reisebus nach Kiel. Dort checken Sie entspannt auf die Nachtfähre nach Göteborg ein, beziehen Ihre Kabinen an Bord und verbringen den Abend an Deck. Abendessen individuell oder gegen Aufpreis buchbar.

#### 2. Tag **Göteborg – Oslo – Lillehammer**

Nach einem stärkenden Frühstück an Bord erreichen Sie am Morgen die zweitgrößte schwedische Stadt. Nachdem Sie das Schiff verlassen haben, führt Sie Ihre Reise weiter nach Oslo. Dort werden Sie bei einer Stadtführung mit einem örtlichen Reiseleiter die zahlreichen Sehenswürdigkeiten von Oslo erkunden. Anschließend setzen Sie Ihre Fahrt, vorbei an dem lieblichen Mjøsa-See, dem größten See des Landes zur Kleinstadt Lillehammer, bekannt durch die Olym-

pischen Winterspiele 1994, fort. Abendessen und Übernachtung im Raum Lillehammer/Faavang.

#### 3. Tag **Lillehammer – Trondheim**

Heute setzen Sie Ihre Fahrt, durch das sagenumwobene Gudbrandsdal, vorbei an der Ringebu-Stabkirche nach Otta fort. Weiter führt Sie der Weg über das rund 1.000 Meter hohe Dovrefjell nach Trondheim. Die hübsche Universitätsstadt bietet neben beeindruckenden Bauwerken auch ein großes kulturelles Angebot. Bei einer Stadtführung sehen Sie u. a. den imposanten Nidarosdom, in dem sämtliche Krönungen des Königshauses erfolgen, und das Erzbischofpalais. Das prachtvoll ausgestattete Stiftsgärten gilt als größtes Holzhaus Nordeuropas. Erbaut wurde dieser Holzpalast im Rokokostil und dient heutzutage der norwegischen Königsfamilie als offizielle Residenz in Trondheim. Abendessen und Übernachtung im Raum Trondheim.

#### 4. Tag **Trondheim – Postschiff-Fahrt – Kristiansund**

Nach dem Frühstück haben Sie die Möglichkeit, eine Schifffahrt entlang der norwegischen Westküste auf

der berühmten Postschiffroute zu unternehmen (gegen Aufpreis, unter Vorbehalt). Diese Passage ist ein Abschnitt der Route Bergen-Kirkenes, die schon 1893 als Postschiffverbindung eingerichtet wurde und heute als schönste Seereise der Welt gilt. Vorbei an unzähligen Inseln, idyllischen Ortschaften und durch paradiesische Fjorde kommen Sie am Nachmittag in Kristiansund an. Genießen Sie das Flair einer typisch norwegischen Stadt mit ihren bunten Holzhäusern und einer schönen Hafenspazierung, welche zum Spazierengehen einlädt. Wer die Schifffahrt nicht mitmachen möchte, kann die traumhafte Landschaft vom Bus aus genießen. Abendessen und Übernachtung im Raum Kristiansund.

#### 5. Tag **Panoramafahrt auf der Atlantikstraße – Adlerstraße**

Ein weiteres Highlight dieser Reise werden Sie heute erleben. Filmreif geht es über die Atlantikstraße, die nicht umsonst gern für Werbefilme genutzt wird. Spektakulär schlängelt sie sich übers Meer und verbindet die Schäreninseln über acht Brücken miteinander. Spüren Sie den Ozean hautnah und genießen



# Norwegische Highlights

... mit Oslo, Atlantikstraße, Geirangerfjord, Sognefjord, Bergen u.v.m.

Sie einen Anblick, den Sie sicher nicht mehr vergessen werden. Die weitere Fahrt führt über zwei Fähren und entlang traumhafter Fjordlandschaften. Die Weiterfahrt führt Sie auf der panoramareichen Adlerstraße nach Geiranger, einem beliebten Ferienort. Abendessen und Übernachtung im Raum Geiranger.

### 6. Tag Geirangerfjord – Sognefjord

Bei einer Schifffahrt auf dem wohl bekanntesten Fjord in Norwegen, dem Geirangerfjord, können Sie den „Brautschleier“, einen dünnen Wasserfall, der ins Tal hinab fließt, und unter anderem die „Sieben Schwestern“ bewundern. Dann führt Sie eine Serpentinstraße in eine großartige Bergwelt. Bei schönem Wetter bieten sich hier herrliche Ausblicke! In Lom, mit seiner schönen Stabkirche, legen Sie einen kurzen Stopp ein. Durch das Bøverdalen geht es bergauf zum beeindruckenden, 1.434 Meter hohen Sognefjell. Vorbei an Schneefeldern führt die Strecke wieder ins Tal zum berühmten Sognefjord. Der König der Fjorde reicht über 200 Kilometer weit ins Landesinnere und ist damit einer der längsten Fjorde der Welt! Übernachtung und Abendessen im Raum Hafslo/Sognefjord.

### 7. Tag Sognefjord – Hardangerfjord

Auf der heutigen Fahrt dicht entlang des Fjordes und bei der kleinen Fährüberfahrt nach Vangsnes bieten sich immer wieder schöne Ausblicke. In Vik kommen Sie an der hübschen Hopperstad-Stabkirche vorbei, bevor Sie dann über das einsame, knapp 1.000 Meter hohe Vikafjell weiterreisen. Vorbei an Voss und dem See Vangsvatnet erreichen Sie am Nachmittag den Hardangerfjord mit seiner idyllischen Landschaft. Die Ufer des zweitlängsten Fjordes Norwegens werden von gepflegten Obstgärten gesäumt. Wegen des milden Klimas wachsen hier sogar Kirschen und Pflaumen. Abendessen und Übernachtung im Raum Hardangerfjord.

### 8. Tag Hardangerfjord – Bergen – Nachtfähre

Nach einem letzten Frühstück in Norwegen treten Sie heute langsam die Rückreise an. Am Vormittag

erleben Sie Bergen, die wohl schönste Stadt Norwegens, bei einer Stadtführung. Gegen Mittag checken Sie auf der Fähre der Fjordline ein und genießen die Fahrt durch die Bucht von Bergen und entlang der spektakulären Westküste. Abendessen individuell oder gegen Aufpreis buchbar. Übernachtung an Bord.

### 9. Tag Hirtshals – Heimreise

Heute heißt es ein letztes Mal Koffer packen. Nach dem Frühstück an Bord, erreichen Sie am Morgen Hirtshals. Nun haben Sie die letzte Etappe dieser einzigartigen und beeindruckenden Reise vor sich und fahren auf direktem Weg in Richtung Heimat.



Atlantikstraße



## TOP ★★★ Hotels in Norwegen

### Reiseleistungen

- ✓ **OHNE ANZAHLUNG** (s. S. 2) oder **60 € Frühzahlerabbatt** (bis 31.10.2023)
- ✓ **30 € Frühbucherrabatt** (bis 31.12.2023)
- ✓ Taxiservice von & zur Haustür
- ✓ kleines Begrüßungsfrühstück
- ✓ Reise im Komfortreisebus
- ✓ 1 Gepäckstück à 20 kg p.P.
- ✓ **gratis Bordverpflegung im Bus** (s. S. 24)
- ✓ **SCHUBERT Reisebegleitung**
- ✓ Fährüberfahrt Kiel – Göteborg (Nachtfähre)
- ✓ Fährüberfahrt Bergen – Hirtshals (Nachtfähre)
- ✓ 2 x Übernachtung in Innenkabinen mit DU/WC
- ✓ 2 x Frühstücksbuffet an Bord
- ✓ 6 x Übernachtung in Hotels der gehobenen Mittelklasse

- ✓ 6 x Frühstücksbuffet
- ✓ 6 x Abendessen als 3-Gänge-Menü oder Buffet
- ✓ alle innernorwegischen Fährpassagen
- ✓ Stadtführung in Oslo mit örtlicher Reiseleitung
- ✓ Stadtführung in Trondheim mit örtlicher Reiseleitung
- ✓ Panoramafahrt auf der Atlantikstraße
- ✓ Bootsfahrt auf dem Geirangerfjord
- ✓ Stadtführung in Bergen mit örtlicher Reiseleitung

- Fakultativ:**
- ✓ Postschiff-Fahrt Trondheim – Kristiansund
  - ✓ Abendessen auf den Nachtfähren

Hinweise: Eventuell weiter anfallende Eintrittsgelder sind nicht im Reisepreis enthalten. Bitte beachten Sie die Hinweise zu den Fähren auf Seite 5. Es wird eine Kreditkarte/EC-Karte benötigt, da Bargeld in Norwegen oft nicht mehr akzeptiert wird.



Bergen

Tag	Reisetermine	Preis p.P. im DZ	EZZ
9	23.06.–01.07.25	<b>1.929 €</b>	<b>599 €</b>
9	06.08.–14.08.25	<b>1.899 €</b>	<b>599 €</b>
Zuschlag 2-Bettkabine außen <b>69 €</b>		Zuschlag 1-Bettkabine außen <b>69 €</b>	
Postschiff-Fahrt Trondheim – Kristiansund			<b>149 €</b>
2 x Abendessen auf den Nachtfähren			<b>99 €</b>
<b>Busroute A</b> (s. S. 28) <b>Bonuspunkte 7</b>		🌳 Sie schützen <b>36 m<sup>2</sup></b> Klimawald (s. S. 34)	

**120,-** Rabatt bei Zustieg am Terminal sichern!  
Frühzahlerpreis bis 31.10.2024 und Zustieg am Terminal.

ab **1.719,-** € p.P./DZ

**BORDSERVICE  
INKLUSIVE**  
(alle Infos s. S. 24)

# Nordkap



**ABSOLUTE TRAUMREISE**  
Skandinavische Highlights

Sie sparen **180,-** p.P.

bei Buchung bis 31.10.2024, sofortiger Zahlung  
des Reisepreises und Eigenanreise zum Terminal.

*Die Länder Skandinaviens haben – jedes für sich – einen ganz eigenen Reiz: Leuchtend gelbe Rapsfelder, schattige Birkenwälder, tiefblaue klare Seen und tosende Wasserfälle. Die Natur des Nordens zeigt sich im Sommer von ihrer besten Seite. Die Mitternachtssonne scheint hier von Mai bis August und verleiht dieser Nordlandreise eine einzigartige Atmosphäre. Erleben Sie die ganze Vielfalt des Nordens auf Ihrer Reise über den Polarkreis bis zum Nordkap und zu den bizarren Lofoten. Sie werden sehen: Skandinavien ist mehr als eine Reise wert!*

#### 1. Tag Anreise Malmö

Ihre Reise in das Land der Mitternachtssonne beginnt mit der Fährverbindung Puttgarden – Rødby. Mit Überfahrt der Öresundbrücke gelangen Sie ins schwedische Malmö. Abendessen und Übernachtung in Malmö.

#### 2. Tag Malmö – Nachtfähre nach Turku

Nach einem leckeren Frühstück geht es durch schöne schwedische Landschaft bis nach Stockholm. Am Abend erfolgt die Einschiffung auf dem Fährschiff von Stockholm nach Turku. Lassen Sie sich die Fahrt

durch den faszinierenden Stockholmer Schärengarten nicht entgehen! Abendessen an Bord individuell oder gegen Aufpreis buchbar.

#### 3. Tag Turku – Helsinki – Raum Jyväskylä

Frühstücksbuffet und Ankunft in Turku am Vormittag. Heute steht die finnische Hauptstadt auf dem Programm. Helsinkis Sehenswürdigkeiten entdecken Sie bei einer Stadtrundfahrt: das Sibelius-Monument, die Felsenkirche, den Dom u.v.m. Anschließend führt Sie die Reise weiter in Richtung Norden.

#### 4. Tag Polarkreis – Luosto

Heute sehen und erleben Sie all das, was die endlos weite, finnische Seenplatte so berühmt gemacht hat: üppige Nadelwälder, glasklare Seen und mit viel Glück auch einen Elch. Auf der langen Fahrtstrecke legen Sie eine Pause am Polarkreis bei Rovaniemi, der Hauptstadt Lapplands, ein. Weiterfahrt nach Luosto.

#### 5. Tag Ivalo – Nordkapinsel

Nach dem Frühstück fahren Sie über Ivalo zum heiligen See der Lappen, dem Inari-See, eine der faszinierendsten Landschaften Finnlands. Nachmittags überqueren Sie die finnisch-norwegische Grenze und

erreichen die Nordkapinsel Magerøya. Hier werden Sie in Ihrem Hotel zum Abendessen erwartet, bevor Ihr Nordkap-Ausflug beginnt. Auf dem Weg dorthin erleben Sie die baumlose, arktische Natur der Insel. Genießen Sie das unvergleichliche Erlebnis der Mitternachtssonne und die überwältigende Aussicht auf das arktische Eismeer vom nördlichsten Punkt Europas. Danach werden Ihnen in der großartigen Nordkaphalle fantastische Bilder der Provinz Finnmark auf einer Multivisions-Leinwand gezeigt. Rückfahrt zum Hotel zur Übernachtung.

#### 6. Tag Alta – Tromsø

Durch das Sennaland mit seinen wuchtigen Gipfeln und bizarren Schluchten kommen Sie nach Alta, dessen Bevölkerung früher vor allem vom Lachsfang lebte. Am Altafjord entlang, durch die wildromantische Landschaft der Provinz Finnmark, erreichen Sie abends Tromsø, die nördlichste Großstadt der Welt.

#### 7. Tag Tromsø – Lofoten

Über Nordkjosbotn und das Gratangs-Gebirge fahren Sie heute ein Stück auf der sagenumwobenen E6 gen Süden. Ihr Ziel ist das charmante Svolvær auf der

# Traumreise Nordkap & Lofoten

... Das Beste im Norden – mit Helsinki, Polarkreis, Tromsø, Trondheim, Oslo

Inselgruppe der Lofoten, das sich durch sein typisch norwegisches Ortsbild die Bezeichnung Kleinod verdient hat. Zwei Übernachtungen in Svolvaer.

## 8. Tag Lofoten

Nach dem Frühstück zeigt Ihnen ein örtlicher Reiseleiter die einzigartige Inselwelt der Lofoten: Eine 140 km lange Inselkette mit grandioser Natur, dramatischen Felsen und kleinen Fischerdörfern.

## 9. Tag Lofoten – Mo i Rana

Am Vormittag erfolgt eine Fährpassage zurück auf das Festland. Genießen Sie noch einmal die einmalige Natur von der Wasserseite aus: die schroff aus dem Meer emporsteigenden Gebirge und die kleinen roten Fischerhütten. Nach Ankunft fahren Sie über Fauske bis nach Mo i Rana.

## 10. Tag Mo i Rana – Trondheim

Durch eine urwüchsige Seen- und Gebirgslandschaft fahren Sie heute bis nach Trondheim, der über 1000-jährigen Hauptstadt der Provinz Trondelag. Im Nidaros-Dom werden seit 1995 wieder die norwegischen Könige gekrönt.

## 11. Tag Trondheim – Raum Oslo

Vormittags fahren Sie am wasserreichen Gaula-Tal vorbei und durch die eindrucksvolle Hochgebirgslandschaft des Dovrefjell in das sagenumwobene Gudbrandstal, das „Tal der Täler“ Norwegens. Über

Lillehammer erreichen Sie den Mjøsa-See und am Abend den Raum Oslo.

## 12. Tag Oslo – Color Line Nachtfähre

Nach dem Frühstück Stadtrundfahrt in Oslo. Sie sehen das Königliche Schloss, die Festung Akershus, das Rathaus u.v.m. Gegen Mittag erfolgt die Einschiffung auf dem Fährschiff der Color Line nach Kiel. Norwegen verabschiedet sich von Ihnen mit einer wunderschönen Fahrt durch den Oslofjord. Abendessen an Bord individuell oder gegen Aufpreis buchbar.

## 13. Tag Kiel – Heimreise

Gegen 10:00 Uhr erreichen Sie Kiel. Mit vielen schönen Erinnerungen beginnt dann die Rückreise.



Lofoten



Helsinki



### Reiseleistungen

- ✓ **OHNE ANZAHLUNG** (s. S. 2) oder **60 € Frühzahlerabbatt** (bis 31.10.2024)
- ✓ **30 € Frühbucherrabatt** (bis 31.12.2024)
- ✓ Taxiservice von & zur Haustür
- ✓ kleines Begrüßungsfrühstück
- ✓ Reise im Komfortreisebus
- ✓ 1 Gepäckstück à 20 kg p.P.
- ✓ **gratis Bordverpflegung im Bus** (s. S. 24)
- ✓ **SCHUBERT Reisebegleitung**
- ✓ Fährpassage Puttgarden – Rødby (Tagesfähre)
- ✓ Mautgebühr Öresundbrücke
- ✓ Fährüberfahrt Stockholm – Turku (Nachtfähre)
- ✓ Fährüberfahrt Oslo – Kiel (Nachtfähre)
- ✓ 2 x Übernachtung in Innenkabinen mit DU/WC
- ✓ 2 x Frühstücksbuffet an Bord

**Hinweise:** Eventuell weiter anfallende Eintrittsgelder sind nicht im Reisepreis enthalten. Bitte beachten Sie die Hinweise zu den Fähren auf Seite 5. Es wird eine ec-/Kreditkarte benötigt, da Bargeld in Skandinavien oft nicht mehr akzeptiert wird.

### TOP ★★★

#### Hotels in Skandinavien

- ✓ 10 x Übernachtung in guten Mittelklassehotels während der Rundreise
- ✓ 10 x Frühstücksbuffet
- ✓ 10 x Abendessen als Buffet oder 3-Gänge-Menü
- ✓ Stadtführung in Helsinki
- ✓ Eintritt zum Nordkapareal
- ✓ alle innernorwegischen Fährpassagen
- ✓ Rundfahrt auf den Lofoten mit örtlicher Reiseleitung
- ✓ Stadtführung in Trondheim
- ✓ Stadtführung in Oslo

#### Fakultativ:

- ✓ Abendessen auf den Nachtfähren

Tage	Reisetermine	Preis p.P. im DZ	EZZ
13	14.06.–26.06.25	<b>2.949 €</b>	<b>999 €</b>
13	12.07.–24.07.25	<b>2.949 €</b>	<b>999 €</b>
Zuschlag 2-Bettkabine außen <b>79 €</b>		Zuschlag 1-Bettkabine außen <b>129 €</b>	
2 x Abendessen auf den Nachtfähren		<b>99 €</b>	
<b>Busroute A</b> (s. S. 28) <b>Bonuspunkte 11</b>		🌳 Sie schützen <b>52 m<sup>2</sup></b> Klimawald (s. S. 34)	

**120,-** Rabatt bei Zustieg am Terminal sichern!  
Frühzahlerpreis bis 31.10.2024 und Zustieg am Terminal:

ab **2.769,-** € p.P./DZ

**BORDSERVICE  
INKLUSIVE**  
(alle Infos s. S. 24)

# Nordlichter

**NEUE TRAUMREISE**  
Einzigartige Zugfahrten

Sie sparen **180,-** p.P.

bei Buchung bis 31.10.2024, sofortiger Zahlung des Reisepreises und Eigenanreise zum Terminal.

Die nördlichen Regionen Norwegens und Schwedens bieten weltweit die besten Chancen, das spektakuläre Nordlicht zu sehen. Und der Herbst ist dafür die beste Jahreszeit. Mit einer bunten Palette bringt der Oktober außerdem Farbe in die Natur, und Berge und Wälder leuchten in rot, gelb und orange.

### 1. Tag Anreise nach Kiel – Nachtfähre

Ihre Nordlandreise beginnt mit der Fahrt nach Kiel, wo Sie am Abend auf ein Fährschiff der Stena Line einchecken. Abendessen und Übernachtung an Bord.

### 2. Tag Göteborg – Oslo

Am Morgen erreichen Sie Göteborg und reisen weiter nach Oslo. Sehenswürdigkeiten wie der Vigeland-Park mit über 200 Skulpturen, das königliche Schloss, Rathaus und das Opernhaus, welches sich wie ein Eisberg aus dem Fjord erhebt, erwarten Sie bei Ihrer Stadtführung. Einen herrlichen Panoramablick genießen Sie von der berühmten Sprungschanze Holmenkollen. Abendessen und Übernachtung am Stadtrand von Oslo.

### 3. Tag Oslo – Trondheim

Die Fahrt führt Sie vorbei am Mjøsa, Norwegens größtem See, nach Lillehammer. Durch das sagenumwobene Gudbrandstal geht es nach Dombås und weiter über die Dovrefjell-Bergstraße und Oppdal nach Trondheim. Vielleicht bleibt nach der langen Fahrtstrecke noch Zeit für einen Besuch im sehenswerten Nidarosdom, wo seit dem Mittelalter die norwegischen Könige gekrönt werden. Abendessen und Übernachtung in Trondheim.

### 4. Tag Trondheim – Polarkreis-Express – Mo i Rana

Nach dem Frühstück heißt es: „Bitte Einsteigen in den Polarkreis-Express!“. Die Nordlandsbahn, Norwegens längste durchgehende Zugstrecke mit insgesamt 729 km, nimmt Sie mit auf eine Reise voller Kontraste. Der Zug bahnt sich seinen Weg durch riesige Wälder, vorbei an wilden Berglandschaften, Flüssen und engen Fjorden. Nach gut 6 Stunden Fahrtzeit erreichen Sie den Bahnhof in Mo i Rana, der drittgrößten Stadt

Nordnorwegens. Abendessen und Übernachtung im zentralen Hotel.

### 5. Tag Mo i Rana – Polarkreis-Express – Fauske – Narvik

Auch heute Vormittag können Sie noch einmal die Landschaft vom Zug aus genießen. Mit der Nordlandsbahn fahren Sie von Mo i Rana etwa 2 Stunden bis nach Fauske. Auf dieser Strecke überqueren Sie den Polarkreis. Halten Sie Ihre Kamera bereit: Die Steinpyramiden neben der Eisenbahn markieren die magische Grenze. Mit dem Bus geht es dann weiter nach Narvik. Die Stadt liegt am Ofotfjord, umgeben von majestätischen Bergen. Abendessen und Übernachtung in Narvik.

### 6. Tag Narvik – Ofotenbahn – Kiruna

Eine der schönsten Bahnstrecken Norwegens steht heute auf Ihrem Programm. Suchen Sie sich einen bequemen Sitzplatz und genießen Sie die Landschaft! Auf der Strecke der historischen Ofotenbahn fahren

# Mit dem Polarkreis-Express zu den Nordlichtern

... mit Bus und Zügen zum Polarkreis



Polarkreis-Express

© SJ Norge\_VisitNorway.com



Narvik

© Narvikfjellet\_VisitNorway.com



Sie von Narvik über die Grenze nach Schweden. Die einst als achtes Weltwunder bezeichnete Zugstrecke ist die nördlichste Bahnstrecke Norwegens. Durch den bekannten Abisko Nationalpark erreichen Sie Kiruna, die 200 Kilometer nördlich des Polarkreises gelegene, nördlichste Stadt Schwedens. Hier befindet sich das größte unterirdische Eisenerzbergwerk der Welt. Bei einer Stadtführung werden Sie erfahren, dass die Stadt durch den Bergbau immer weiter in Richtung Osten verlagert werden muss. Das neue Stadtzentrum wurde erst 2022 eingeweiht. Abendessen und Übernachtung in Kiruna.

### 7. Tag Kiruna – Luleå

Weiterfahrt mit dem Bus durch Schwedisch Lappland nach Luleå. Das alte Stadtzentrum aus dem 17. Jahrhundert, das Kirchendorf Gammelstad, ist das größte und besterhaltene seiner Art in Schweden mit über 400 Häusern und einer mittelalterlichen Kirche. Ein Spaziergang durch die zum UNESCO Weltkulturerbe gehörenden Straßen der Gammelstad lohnt sich. Abendessen und Übernachtung in Luleå.

### 8. Tag Luleå – Sundsvall

Heute führt Sie eine lange Fahrtstrecke entlang des Bottnischen Meerbusens weiter gen Süden. Genießen Sie die Landschaft! Abendessen und Übernachtung in Sundsvall.

### 9. Tag Sundsvall – Uppsala – Stockholm

Durch die abwechslungsreiche Landschaft Schwedens erreichen Sie die historische Universitätsstadt Uppsala. Bei einer Stadtführung lernen Sie auch die gotische Domkirche kennen, in der viele schwedische Könige gekrönt und begraben wurden. Am Abend erreichen Sie Ihr Hotel am Stadtrand von Stockholm für die nächsten zwei Nächte.

### 10. Tag Stockholm

Nach dem Frühstück entdecken Sie die schwedische Hauptstadt bei einer Stadtrundfahrt. Mit Sehenswürdigkeiten wie dem königlichen Schloss, dem Dom und dem Rathaus zählt Stockholm zu den schönsten

Hauptstädten der Welt. Entdecken Sie die malerische Altstadt Gamla Stan bei einem Bummel durch die engen Gassen. Zum Abendessen kehren Sie ins Hotel zurück.

### 11. Tag Stockholm – Göteborg – Nachtfähre

Sie machen sich auf den Rückweg und fahren nach Göteborg. Hier erfolgt am Abend die Einschiffung auf die Stena Line zur Überfahrt nach Kiel. Abendessen und Übernachtung an Bord.

### 12. Tag Kiel – Heimreise

Nach dem Frühstück gehen Sie in Kiel von Bord. Diese beeindruckende Skandinavien-Reise geht nun leider zu Ende und Sie treten die Rückfahrt an.

Abendessen auf den  
Nachtfähren inklusive

TOP ★★★

Hotels in Skandinavien

### Reiseleistungen

- ✓ OHNE ANZAHLUNG (s. S. 2) oder 60 € Frühzahlerabbatt (bis 31.10.2024)
- ✓ 30 € Frühbucherrabatt (bis 31.12.2024)
- ✓ Taxiservice von & zur Haustür
- ✓ kleines Begrüßungsfrühstück
- ✓ Reise im Komfortreisebus
- ✓ 1 Gepäckstück à 20 kg p.P.
- ✓ gratis Bordverpflegung im Bus (s. S. 24)
- ✓ SCHUBERT Reisebegleitung
- ✓ Fährüberfahrten Kiel – Göteborg – Kiel (Nachtfähren)
- ✓ 2 x Übernachtung in Innenkabinen mit DU/WC
- ✓ 2 x Frühstücksbuffet an Bord
- ✓ 2 x Abendessen an Bord

Hinweise: Eventuell weiter anfallende Eintrittsgelder sind nicht im Reisepreis enthalten. Bitte beachten Sie die Hinweise zu den Fahren auf Seite 5. Es wird eine ec/Kreditkarte benötigt, da Bargeld in Skandinavien oft nicht mehr akzeptiert wird.

- ✓ 9 x Übernachtung in guten Mittelklassehotels in Norwegen und Schweden
- ✓ alle Zimmer mit Bad oder DU/WC, TV
- ✓ 9 x Frühstücksbuffet
- ✓ 9 x Abendessen als Buffet oder 3-Gänge-Menü
- ✓ Stadtführung in Oslo
- ✓ Zugfahrt von Trondheim nach Mo i Rana
- ✓ Zugfahrt von Mo i Rana nach Fauske
- ✓ Zugfahrt von Narvik nach Kiruna
- ✓ Stadtführung in Kiruna
- ✓ Stadtführung in Uppsala
- ✓ Stadtführung in Stockholm

Tag	Reisetermin	Preis p.P. im DZ	EZZ
12	10.10.–21.10.25	2.899 €	799 €
Zuschlag 2-Bettkabine außen 69 €		Zuschlag 1-Bettkabine außen 99 €	
Busroute A (s. S. 28) Bonuspunkte 10		Sie schützen 48 m <sup>2</sup> Klimawald (s. S. 34)	

**120,-** Rabatt bei Zustieg  
am Terminal sichern!  
Frühzahlerpreis bis 31.10.2024 und Zustieg am Terminal.

ab **2.719,-** € p.P./DZ

**BORDSERVICE  
INKLUSIVE**  
(alle Infos s. S. 24)

# Kopenhagen



**JETZT MIT MALMÖ & GÖTEBORG**  
verbesserter Reiseverlauf

Sie sparen **180,-** p.P.

bei Buchung bis 31.10.2024, sofortiger Zahlung  
des Reisepreises und Eigenanreise zum Terminal.

*Entdecken Sie während dieser Rundreise die herrlichen Landschaften Skandinaviens in Verbindung mit dem Flair königlicher Hauptstädte und moderner Metropolen: in Dänemark das wundervolle Kopenhagen, in Schweden das moderne Malmö, das kompakte und besonders nachhaltige Göteborg und Stockholm - das Venedig des Nordens, und in Norwegen das elegante Oslo. Alle fünf Städte liegen am Wasser und gewinnen durch die vorgelagerten Schäreninseln, den Fjord oder den Sund einen naturverbundenen Charakter. Nutzen Sie diese Kombination von Städte- und Rundreise, um sich vom Charme der nordischen Länder einfangen zu lassen!*

*Malmö*

*Stockholm*

*Göteborg*



# Skandinavische Metropolen

... Kopenhagen – Malmö – Stockholm – Oslo – Göteborg

## 1. Tag **Anreise mit Fähre Rostock-Trelleborg nach Malmö**

Am Morgen fahren Sie Richtung Ostsee. In Rostock gehen Sie nachmittags an Bord der TT-Line zur Überfahrt nach Trelleborg. Abendessen an Bord individuell oder gegen Aufpreis buchbar. Nach etwa 6 Stunden Fahrzeit erreichen Sie am Abend schwedisches Festland. Kurze Weiterfahrt nach Malmö für zwei Übernachtungen in einem guten Mittelklassehotel.

## 2. Tag **Kopenhagen**

Heute Morgen erkunden Sie nach der Fahrt über die Öresundbrücke die dänische Hauptstadt Kopenhagen bei einer Stadtführung. Bestaunen Sie prachtvolle Bauten, schöne Plätze, unzählige Kirchen sowie die berühmte Kleine Meerjungfrau, welche an den dänischen Autor Hans Christian Andersen erinnert und zum Wahrzeichen der Stadt wurde. Mehrere Schlösser liegen direkt in der Innenstadt, wie zum Beispiel die Amalienborg mit dem imposanten Schlossplatz. Ebenfalls sehr sehenswert ist der innerstädtische Wasserarm Nyhavn, der im Sommer beinahe südländisches Flair vermittelt. Rückfahrt zum Hotel nach Malmö und gemeinsames Abendessen.

## 3. Tag **Malmö – Linköping**

Eine Stadtrundfahrt in Malmö steht heute Vormittag auf Ihrem Programm. In der drittgrößten Stadt Schwedens werden Sie kontrastreiche Stadtviertel entdecken: das moderne Västra Hamnen mit gigantischen Hochhäusern und glitzernden Fassaden und im Gegensatz dazu die historische Altstadt Gamla Staden mit geschichtsträchtigen Fachwerkhäusern und hanseatischen Backsteinbauten. Anschließend verlassen Sie Malmö und fahren durch die idyllische Landschaft von Småland und am Vätternsee entlang nach Linköping zu Abendessen und Übernachtung.

## 4. Tag **Linköping – Stockholm**

Die Fahrt führt Sie weiter Richtung Stockholm. Sie überqueren den berühmten Götakanal und fahren durch die, durch Inga Lindström-Filme bekannt gewordene, Region Sörmland. Nun ist es nicht mehr weit in die schwedische Hauptstadt. Erbaut auf 14 Inseln, mit einem der größten und am besten erhaltenen mittelalterlichen Stadtkerne Europas, bietet Stockholm in jeder Himmelsrichtung ein fantastisches, vielseitiges Panorama, dessen atemberaubende Schönheit auch Sie begeistern wird. Die hübsche Altstadt Gamla Stan und das königliche Schloss sind dabei nur zwei der vielen Sehenswürdigkeiten Stockholms, die Sie am Nachmittag bei einer Stadtführung entdecken werden. Abendessen und Übernachtung am Stadtrand von Stockholm.

## 5. Tag **Stockholm – Karlstad**

Am Vormittag genießen Sie bei einer Bootsfahrt noch einmal das zaubernde Stockholm vom Wasser aus.

Im Anschluss verlassen Sie Schwedens Hauptstadt und fahren durch seenreiche Landschaft bis nach Karlstad, am Nordufer des Vänersees. Abendessen und Übernachtung.

## 6. Tag **Karlstad – Oslo**

Durch eine walddreiche Region fahren Sie in die norwegische Hauptstadt, Oslo. Hier erwartet Sie eine Stadtrundfahrt. Bestaunen Sie unter anderem die spektakuläre Sprungschanze auf dem Holmenkollen, die leuchtend weiße Oper, das königliche Schloss, die Festung Akershus und den Vigeland-Park mit seinen zahlreichen Skulpturen. Abendessen und Übernachtung am Stadtrand von Oslo.

## 7. Tag **Oslo – Göteborg – Nachtfähre**

Nach dem Frühstück führt Sie der Weg über die norwegisch-schwedische Grenze, durch die schöne Landschaft Bohuslän, bis nach Göteborg. Die Hafenstadt am Kattegat ist die zweitgrößte Stadt Schwedens und bietet ein reizvolles, historisches Stadtzentrum. Ein Stadtführer zeigt Ihnen am Nachmittag die bedeutendsten Sehenswürdigkeiten, wie das Kronhuset, das älteste Bauwerk der Stadt, die alte Fischhalle und das imposante Opernhaus, bevor Sie am Abend auf das Fährschiff der Stena-Line zur Überfahrt nach Kiel einchecken. Abendessen an Bord individuell oder gegen Aufpreis buchbar.

## 8. Tag **Kiel – Heimreise**

Nach dem Frühstück an Bord erreichen Sie Kiel und treten, mit vielen nordischen Eindrücken, die Heimreise an.



★★★★

### Hotels in Skandinavien

- ✓ 1 × Übernachtung in Innenkabinen mit DU/WC
- ✓ 1 × Frühstücksbuffet an Bord
- ✓ Stadtführung in Kopenhagen
- ✓ Mautgebühr für die Öresundbrücke
- ✓ Stadtführung in Malmö
- ✓ Stadtführung in Stockholm
- ✓ Bootsfahrt in Stockholm
- ✓ Stadtführung in Oslo
- ✓ Stadtführung in Göteborg
- ✓ alle Stadtführungen mit örtlicher Reiseleitung

#### Fakultativ:

- ✓ Abendessen auf der Abend- bzw. Nachtfähre

### Reiseleistungen

- ✓ **OHNE ANZAHLUNG** (s. S. 2) oder **60 € Frühzahlerabbatt** (bis 31.10.2024)
- ✓ **30 € Frühbucherrabatt** (bis 31.12.2024)
- ✓ Taxiservice von & zur Haustür
- ✓ kleines Begrüßungsfrühstück
- ✓ Reise im Komfortreisebus
- ✓ 1 Gepäckstück à 20 kg p.P.
- ✓ **gratis Bordverpflegung im Bus** (s. S. 24)
- ✓ **SCHUBERT Reisebegleitung**
- ✓ Fährüberfahrt Rostock – Trelleborg
- ✓ 6 × Übernachtung in Hotels der gehobenen Mittelklasse während der Rundreise
- ✓ 6 × Frühstücksbuffet
- ✓ 6 × Abendessen als 3-Gänge-Menü oder Buffet
- ✓ Fährüberfahrt Göteborg-Kiel (Nachtfähre)

**Hinweise:** Eventuell weiter anfallende Eintrittsgelder sind nicht im Reisepreis enthalten. Bitte beachten Sie die Hinweise zu den Fähren auf Seite 5. Es wird eine ec-/Kreditkarte benötigt, da in Skandinavien Bargeld oft nicht mehr akzeptiert wird.

Tag	Reisetermin	Preis p.P. im DZ	EZZ
8	04.07.–11.07.25	<b>1.699 €</b>	<b>399 €</b>
Zuschlag 2-Bettkabine außen <b>39 €</b>		Zuschlag 1-Bettkabine außen <b>49 €</b>	
2 x Abendessen auf den Fähren		<b>69 €</b>	
<b>Busroute A</b> (s. S. 28) <b>Bonuspunkte 6</b>		 Sie schützen <b>32 m<sup>2</sup></b> Klimawald (s. S. 34)	

**120,-** **Rabatt bei Zustieg am Terminal sichern!**  
Frühzahlerpreis bis 31.10.2024 und Zustieg am Terminal.

**ab 1.519,-** € p.P./DZ

**BORDSERVICE  
INKLUSIVE**  
(alle Infos s. S. 24)



**SCHÄREN-SCHIFFFAHRT**  
inkl. Buffets an Bord

Sie sparen **180,-** p.P.

bei Buchung bis 31.10.2024, sofortiger Zahlung des Reisepreises und Eigenanreise zum Terminal.

*Stockholm*

*Stockholm zählt unbestritten zu den schönsten Hauptstädten der Welt. Prachtvolle Bauwerke, Wasser und Brücken, aber auch grüne Oasen prägen das Stadtbild. Und Stockholm ist eine der saubersten Städte weltweit: Sogar im Stadtzentrum lassen sich Forellen und Lachse angeln. Direkt vor den Toren Stockholms befindet sich eine der faszinierendsten Landschaften Skandinaviens. Über 24.000 Inseln und Schären formen eine atemberaubend schöne Felsenkulisse. Seien Sie zu Gast in den Schären!*

*Drottningholm*

*Schiffahrt durch die Schären*



© Viking Line/Sammy Eider



# Stockholm und seine Schären

... mit ganztägiger Schären-Schiffahrt und Schloss Drottningholm

## 1. Tag Anreise nach Malmö

Ihre Reise nach Schweden beginnt mit der Fährüberfahrt von Puttgarden nach Rødby in Dänemark. Anschließend erreichen Sie über die Öresundbrücke Malmö, wo Sie in Ihrem Hotel schon zu Abendessen und Übernachtung erwartet werden.

## 2. Tag Weiterreise nach Stockholm

Durch die seenreiche Provinz Småland, über Jönköping und entlang des schönen Vätternsees, treffen Sie am frühen Abend im Raum Stockholm ein. Hier verbringen Sie die nächsten vier Nächte in einem Hotel am Stadtrand.

## 3. Tag Stockholm – Stadtrundfahrt

Nach dem Frühstücksbuffet folgt eine Stadtrundfahrt mit Sehenswürdigkeiten wie Altstadt „Gamla Stan“, Königliches Schloss und Stadthaus (Verleihung der Nobelpreise). Erbaut auf 14 Inseln und mit einem der größten und am besten erhaltenen mittelalterlichen Stadtkerne Europas, bietet Stockholm in jeder Himmelsrichtung ein fantastisches, vielseitiges Panorama, dessen atemberaubende Schönheit die Besucher begeistert. Stockholm ist eine der schönsten Städte der Welt: uralte Altstadthäuser, unzählige Cafés, Eisdielen, gepflegte Parkanlagen, das Meer, viel Sonne, umgeben von tausenden Schäreninseln. Im Sommer geht zudem die Sonne kaum mehr unter. Am Nachmittag haben Sie Zeit, auf eigene Faust durch die schöne Altstadt zu schlendern. In Stockholm finden Sie Mode und Design aus Schweden, aber auch internationale Marken. Und fast alles liegt so nah beieinander, dass Sie es bequem zu Fuß erreichen können.

## 4. Tag Stockholm – Schären-Schiffahrt

Heute erwartet Sie eine ganztägige Schiffahrt durch die Schären zu den Ålandinseln. Früh am Morgen gegen 7:30 Uhr heißt es „Leinen los!“ und das Schiff durchkreuzt den malerischen Stockholmer Schärengarten. Genießen Sie das Frühstücksbuffet an Bord mit atemberaubenden Ausblicken auf die Landschaft. Gegen 14:00 Uhr erreicht das Schiff die Hafenstadt Mariehamn, und Sie steigen auf ein anderes Schiff um, das Sie zurück nach Stockholm bringt. Während die Landschaft an Ihnen vorüberzieht, können Sie das Mittagsbuffet genießen. Gegen 19:00 Uhr legen Sie wieder in Stockholm an und der Bus bringt Sie zurück ins Hotel, wo Sie bei einem gemeinsamen Abendessen den Tag ausklingen lassen.

## 5. Tag Stockholm – Schloss Drottningholm – Insel Djurgården

Am Vormittag unternehmen Sie eine Bootsfahrt über den malerischen Mälaren-See zum Weltkulturerbe Drottningholm. Schloss Drottningholm ist das am besten erhaltene Schloss aus dem 17. Jahrhundert und heute der ständige Wohnsitz des Königspaars.

Das Schlossareal von Drottningholm, das im 17. und 18. Jahrhundert nach französischen Vorbildern angelegt wurde, wurde 1991 in die Liste des UNESCO-Weltkulturerbes aufgenommen. Sie entdecken das Schloss bei einer Führung. Der Nachmittag steht Ihnen zur freien Verfügung. Unser Bus bringt Sie gerne auf die Insel Djurgården, auf der einige der größten Touristenattraktionen Stockholms zuhause sind. Wir empfehlen Ihnen je nach Interesse einen Besuch im Vasa-Museum, im Freilichtmuseum Skansen oder im ABBA-Museum.



Schären

© Ola Ericson/imagomarkn.se

## 6. Tag Rückreise nach Helsingborg

Es heißt Abschied nehmen von Stockholm. Sie machen sich auf den Rückweg und erreichen am Abend Helsingborg zur Zwischenübernachtung.

## 7. Tag Heimreise

Nach dem Frühstück überqueren Sie den Öresund mit der Fähre und erreichen Helsingør in Dänemark. Weiterfahrt über die Inseln Falster und Lolland nach Rødby. Mit der Fährpassage nach Puttgarden geht eine wunderschöne Reise zu Ende und Sie treten die Rückfahrt an.



TOP ★★

Hotels in Schweden

## Reiseleistungen

- ✓ OHNE ANZAHLUNG (s. S. 2) oder 60 € Frühzahlerabbatt (bis 31.10.2024)
- ✓ 30 € Frühbucherrabatt (bis 31.12.2024)
- ✓ Taxiservice von & zur Haustür
- ✓ kleines Begrüßungsfrühstück
- ✓ Reise im Komfortreisebus
- ✓ 1 Gepäckstück à 20 kg p.P.
- ✓ gratis Bordverpflegung im Bus (s. S. 24)
- ✓ SCHUBERT Reisebegleitung
- ✓ Fährüberfahrten Puttgarden – Rødby und zurück (Tagesfähren)
- ✓ Fahrt über die Öresundbrücke
- ✓ Fährüberfahrt Helsingborg – Helsingør (Tagesfähre)

Hinweise: Eventuell weiter anfallende Eintrittsgelder sind nicht im Reisepreis enthalten. Es wird eine ec-/Kreditkarte benötigt, da in Schweden oft nicht mehr mit Bargeld bezahlt werden kann.

- ✓ 6 x Übernachtung in guten Mittelklassehotels, davon 4 x in Stockholm
- ✓ 5 x Frühstücksbuffet in den Hotels
- ✓ 6 x Abendessen als 3-Gänge-Menü oder Buffet
- ✓ Stadtführung in Stockholm
- ✓ ganztägige Schiffahrt durch die Schären (Stockholm – Mariehamn – Stockholm)
- ✓ Frühstücks- und Mittagsbuffet an Bord
- ✓ Bootsfahrt zum Schloss Drottningholm
- ✓ Eintritt und Führung Schloss Drottningholm
- ✓ Freizeit in Stockholm

Tag	Reisetermine	Preis p.P. im DZ	EZZ
7	19.06.–25.06.25	1.349 €	269 €
7	07.08.–13.08.25	1.349 €	269 €

Busroute A (s. S. 28)

Bonuspunkte 5

🌳 Sie schützen 28 m<sup>2</sup> Klimawald (s. S. 34)

**120,-** Rabatt bei Zustieg am Terminal sichern!  
Frühzahlerpreis bis 31.10.2024 und Zustieg am Terminal:

ab **1.169,-** € p.P./DZ

**BORDSERVICE  
INKLUSIVE**  
(alle Infos s. S. 24)

Öland



**NEUE TRAUMREISE**  
zur schönsten Reisezeit

Sie sparen **180,-** p.P.

bei Buchung bis 31.10.2024, sofortiger Zahlung  
des Reisepreises und Eigenanreise zum Terminal.

© Per Pixel Petersson, imagebank.sweden.se

*Auf dieser Reise besuchen Sie die Inselperlen Öland, Gotland und Åland – jede begeistert mit ihrer einzigartigen Natur, Kultur und Geschichte. Außerdem erleben Sie die Hauptstadt Stockholm und eine Kreuzfahrt durch den faszinierenden Stockholmer Schärengarten. Willkommen in Schweden!*

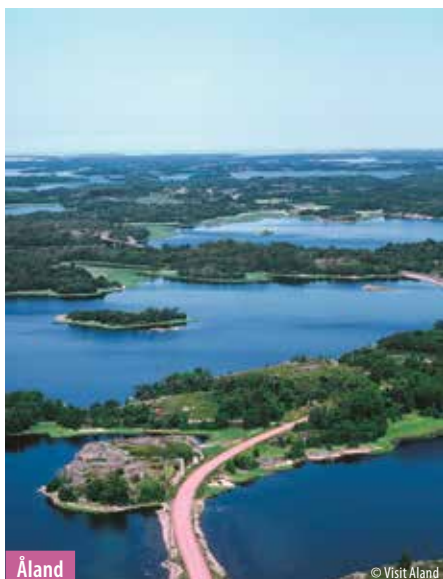

Åland

© Visit Åland

### 1. Tag Anreise nach Malmö

Ihre Reise nach Schweden führt Sie zunächst über die Fährverbindung Puttgarden-Rødby. Sie erreichen Dänemark und nach der Fahrt über die Öresundbrücke dann abends Malmö zu Abendessen und Übernachtung.

### 2. Tag Lund – Elchpark – Växjö

Erster Programmpunkt des heutigen Tages ist die historische Stadt Lund. Bei einer Stadtführung erleben Sie das gemütliche Flair der Universitätsstadt zwischen Kopfsteinpflaster und Fachwerkhäusern. Sie besichtigen den Dom, die meistbesuchte Kirche Schwedens. Dann machen Sie sich auf den Weg nach Småland, wo Sie einen Elchpark besuchen. Mit einem kleinen Zug werden Sie über das Gelände gefahren und können so die „Könige des Waldes“ aus nächster Nähe erleben. Weiterfahrt zu Abendessen und Übernachtung in Växjö.

### 3. Tag Växjö – Insel Öland – Kalmar

Heute entdecken Sie die Insel Öland. Hier verbringt die schwedische Königsfamilie ihren Sommerurlaub. Die Insel ist durch eine 6 km lange Brücke mit dem Festland verbunden. Öland wird Sie mit einzigartiger Natur, den Windmühlen und Schwedens höchstem Leuchtturm begeistern. Ein örtlicher Reiseleiter begleitet Sie auf einer Inselrundfahrt. Sie besuchen außerdem den Park von Schloss Solliden. Zu Abendessen und Übernachtung kehren Sie auf das Festland, nach Kalmar, zurück.

### 4. Tag Kalmar – Visby / Insel Gotland

Entlang der Ostküste fahren Sie bis Oskarshamn, von wo aus Sie mit der Fähre in etwa 3 Stunden auf die Insel Gotland übersetzen. Dort angekommen wartet bereits ein Stadtführer auf Sie, um Ihnen Visby zu zeigen, eine reizende mittelalterliche Stadt aus dem 12. Jahrhundert, die zum UNESCO Weltkulturerbe

# Schwedischer Inselzauber und Schärenparadies

... mit Öland, Gotland und den finnischen Åland-Inseln

zählt. Umgeben von einer 3,5 km langen Stadtmauer mit zahlreichen Türmen besticht Visby durch verwinkelte Kopfsteinpflastergassen mit prächtigen Rosen und mehrere beachtenswerte Kirchenruinen. Im Anschluss an die Führung beziehen Sie Ihre Zimmer im Hotel in Visby für die nächsten zwei Nächte.

## 5. Tag Insel Gotland

Ein örtlicher Reiseleiter begleitet Sie heute auf Gotland, der größten Insel Schwedens. Von dieser Insel mit ihren Sandstränden, Kalksteinklippen und mysteriösen Felsformationen geht ein ganz besonderer Zauber aus. Die „Pippi Langstrumpf“ Filme wurden größtenteils auf Gotland gedreht. Auch für Wikingerfans ist Gotland etwas ganz Besonderes, denn überall auf der Insel gibt es Grabstätten aus der Wikingerzeit.

## 6. Tag Visby – Nynäshamn – Stockholm

Früh am Morgen nehmen Sie die Fähre zurück zum Festland, nach Nynäshamn, und machen sich auf den Weg in die schwedische Hauptstadt. Am Nachmittag lernen Sie Stockholm bei einer Stadtführung kennen. Die Stadt ist auf 14 Inseln gebaut, von Wasser umgeben, und besticht durch malerische Altstadt-Gassen, das königliche Schloss und das stattliche Rathaus. Abendessen und Übernachtung am Stadtrand von Stockholm.

## 7. Tag Schären-Kreuzfahrt zu den Åland-Inseln

Am Morgen beginnt Ihre Fahrt durch den traumhaften Stockholmer Schärengarten. Genießen Sie das Frühstücksbuffet an Bord und faszinierende Ausblicke auf einige der 30.000 Schäreninseln. Am Nachmittag erreichen Sie die finnischen Åland-Inseln und die Hafenstadt Mariehamn. Nach dem Check-in im Hotel können Sie einen gemütlichen Stadtbummel auf eigene Faust unternehmen.

## 8. Tag Åland-Inseln – Schären-Kreuzfahrt nach Stockholm

Am Vormittag nimmt Sie ein örtlicher Reiseleiter mit auf eine halbtägige Inselrundfahrt zu den Sehenswürdigkeiten und schönsten Orten der Hauptinsel. Etwa 30.000 Einwohner leben auf der Åland Inselgruppe, die aus 20.000 größeren und kleineren Inseln besteht und mit den meisten Sonnenstunden Skandinaviens aufwarten kann. Am Nachmittag fahren Sie mit dem Schiff zurück nach Stockholm. Genießen Sie an Bord das Abendbuffet, während Sie durch die Schärenwelt gleiten. Übernachtung am Stadtrand von Stockholm.

## 9. Tag Stockholm – Göteborg

Heute durchqueren Sie Schweden von Ost nach West,

mit immer wieder schönen Ausblicken auf die zahlreichen Seen und hübsche Landschaft. Am Abend checken Sie in Göteborg auf die Nachtfähre nach Kiel ein und lassen sich das Abendbuffet an Bord schmecken.

## 10. Tag Kiel – Heimreise

Nach dem Frühstück gehen Sie in Kiel von Bord. Mit zahlreichen Erinnerungen an den schwedischen Insel- und Schärenzauber treten Sie die Rückfahrt in Ihre Heimatorte an.



Gotland/Visby

© Tuukka Ervasti, imagebank.sweden.se



### Reiseleistungen

- ✓ **OHNE ANZAHLUNG** (s. S. 2) oder **60 € Frühzahlerabbatt** (bis 31.10.2024)
- ✓ **30 € Frühbucherrabatt** (bis 31.12.2024)
- ✓ Taxiservice von & zur Haustür
- ✓ kleines Begrüßungsfrühstück
- ✓ Reise im Komfortreisebus
- ✓ 1 Gepäckstück à 20 kg p.P.
- ✓ **gratis Bordverpflegung im Bus** (s. S. 24)
- ✓ **SCHUBERT Reisebegleitung**
- ✓ 8 x Übernachtung in guten Mittelklassehotels in Schweden
- ✓ alle Zimmer mit Bad oder DU/WC, TV
- ✓ 6 x Frühstücksbuffet und 1 x Frühstückstüte (Tag 6) in den Hotels
- ✓ 7 x Abendessen als Buffet oder Menü in den Hotels
- ✓ Fährüberfahrt Göteborg – Kiel (Nachtfähre)
- ✓ 1 x Übernachtung in Innenkabinen mit DU/WC

Hinweise: Eventuell weiter anfallende Eintrittsgelder sind nicht im Reisepreis enthalten. Bitte beachten Sie die Hinweise zu den Fähren auf Seite 5. Es wird eine ec-/Kreditkarte benötigt, da in Skandinavien oft nicht mehr mit Bargeld bezahlt werden kann.

### TOP ★★★

#### Hotels in Schweden

- ✓ Abend- und Frühstücksbuffet an Bord
- ✓ Fährüberfahrt Puttgarden-Rödby (Tagesfähre)
- ✓ Mautgebühr Öresundbrücke
- ✓ Stadtführung in Lund
- ✓ Eintritt in den Dom von Lund
- ✓ Besuch eines Elchparks
- ✓ Inselrundfahrt auf Öland mit örtl. Reiseleitung
- ✓ Eintritt zum Schlosspark Solliden
- ✓ Fährüberfahrt zur Insel Gotland und zurück
- ✓ Stadtführung in Visby
- ✓ Inselrundfahrt auf Gotland mit örtl. Reiseleitung
- ✓ Stadtführung in Stockholm
- ✓ Schären-Kreuzfahrt von Stockholm zu den Åland-Inseln und zurück
- ✓ Frühstücks- und Abendbuffet an Bord der Schären-Kreuzfahrt
- ✓ halbtägige Inselrundfahrt auf den Åland-Inseln mit örtlicher Reiseleitung

Tag	Reisetermin	Preis p.P. im DZ	EZZ
10	22.08.–31.08.25	2.279 €	569 €
Zuschlag 2-Bettkabine außen 39 €		Zuschlag 1-Bettkabine außen 49 €	
Busroute A (s. S. 28) Bonuspunkte 8		Sie schützen 40 m <sup>2</sup> Klimawald (s. S. 34)	
<b>120,-</b> Rabatt bei Zustieg am Terminal sichern!		<b>ab 2.099,-</b> € p.P./DZ	
<small>Frühzahlerpreis bis 31.10.2024 und Zustieg am Terminal.</small>			

**BORDSERVICE  
INKLUSIVE**  
(alle Infos s. S. 24)



**JETZT 1 TAG LÄNGER**  
verbesserter Reiseverlauf

Sie sparen **180,-** p.P.

bei Buchung bis 31.10.2024, sofortiger Zahlung  
des Reisepreises und Eigenreise zum Terminal.

*Die Inga Lindström Spielfilme werden ausschließlich an Originalschauplätzen in Schweden gedreht. Viele Orte und Gebäude, die als Filmkulissen genutzt wurden, können Sie kennenlernen. Die schwedische Hauptstadt Stockholm lockt mit unzähligen Sehenswürdigkeiten. In Sörmland warten viele farbenfrohe Holzhäuser und malerische Landschaften auf Sie. Der Göta-Kanal, der Stockholm mit Göteborg verbindet, wird als das blaue Band Schwedens bezeichnet und galt einst als Weltwunder. Überzeugen Sie sich bei einer Schifffahrt selbst davon!*

*Südschweden*

*Göta-Kanal*

*Stockholm*



# Inga Lindströms Schweden

... Eine „Reise ins Glück“ mit Göta-Kanal, Stockholm u.v.m.



Schloss Drottningholm



## 1. Tag **Anreise nach Malmö**

Heute beginnt Ihre Reise ganz im Zeichen Inga Lindströms. Fahrt über Puttgarden, Rødby und die Öresundbrücke nach Schweden. Übernachtung in der Region Malmö.

## 2. Tag **Elchpark und Linköping**

Nach dem Frühstück machen Sie sich auf zu Ihrem ersten Programmpunkt des Tages: einem Elchpark. Hier können Sie die majestätischen Tiere inmitten der wunderschönen schwedischen Natur beobachten. Ihr nächster Halt ist Linköping, die Hauptstadt der Region Östergötland, mit vielen historischen Gebäuden, darunter eine mittelalterliche Kathedrale und ein Schloss. Hier wurden die Filme „Vickerby für immer“ und „Sommertage am Lilja See“ gedreht. Sie beziehen für zwei Nächte Ihr Hotel im Raum Linköping/Norrköping.

## 3. Tag **Söderköping und Göta-Kanal**

Heute besuchen Sie das schöne Städtchen Söderköping, das mit seinen romantischen Kopfsteinpflasterstraßen und der fabelhaften Lage am Göta-Kanal oft als Filmkulisse gewählt wurde, z.B. in „Wiedersehen in Eriksberg“. An Bord eines Ausflugsschiffes erleben Sie dann eine geruhsame Fahrt auf dem Göta-Kanal. Dieser gilt als eines der größten Bauwerke der schwedischen Geschichte und erstreckt sich über 190 km von der Ostsee bis an den Vänernsee. Danach machen Sie noch einen kurzen Abstecher zu der größten Sehenswürdigkeit der Region: den Schleusen von Berg. Anschließend Rückfahrt zum Hotel.

## 4. Tag **Oxelösund, Schloss Nynäs und Trosa**

Auch heute geht Ihr Programm filmreif weiter, denn in und um Oxelösund wurden mehr als sechs Inga Lindström-Meisterwerke gedreht. Entdecken Sie den hübschen Hafen, der selbst ein „Herz aus Eis“ zum Schmelzen gebracht hat. Anschließend besuchen Sie das bezaubernde Schloss Nynäs, wachsam Lindström-Zuschauern besser bekannt als „Hotel Sternberg“, und das pittoreske Städtchen Trosa. Gemeinsam mit Ihrer örtlichen Reiseleitung entdecken Sie den liebenswerten Bilderbuch-Charme dieses Ortes.

Weiterfahrt in den Raum Stockholm/Södertälje zu Abendessen und zwei Übernachtungen.

## 5. Tag **Stockholm und Drottningholm**

Bei einer informativen Stadtbesichtigung sehen Sie die wichtigsten Sehenswürdigkeiten Stockholms und entdecken unter anderem die Altstadt „Gamla stan“ mit dem königlichen Palast. Anschließend erwartet Sie die märchenhafte Gartenanlage des romantischen Schlosses Drottningholm. Rückfahrt zum Hotel und gemeinsames Abendessen.

## 6. Tag **Norrköping und Vätternsee**

Am Morgen machen Sie sich auf den Weg in die alte Industriestadt Norrköping. Zwischen alten Fabriken und modernisierten Bauten hat Norrköping ein einzigartiges Flair zu bieten. Genießen Sie anschließend auf dem Weg die idyllische Landschaft von Småland und Ausblicke auf den Vätternsee, den zweitgrößten

See Schwedens. Zimmerbezug im Hotel in der Region Malmö für zwei Nächte.

## 7. Tag **Malmö**

Nach dem Frühstück zeigt Ihnen ein örtlicher Reiseleiter Malmö. In der drittgrößten Stadt Schwedens steht Nordeuropas höchstes Gebäude: der spektakuläre „Turning Torso“ ragt 190 Meter hoch in den Himmel. Aber Malmö präsentiert sich nicht nur modern: man findet auch historisches Flair zwischen Rathaus, Kirche St. Petri und hübschen Fachwerkhäusern.

## 8. Tag **Heimreise**

Heute heißt es bereits Abschied nehmen von den magischen Welten der Inga Lindström. Über die 7.800 m lange Öresundbrücke und die Fähre Rødby-Puttgarden machen Sie sich mit zahlreichen Eindrücken im Gepäck auf den Weg nach Hause.

### Reiseleistungen

- ✓ **OHNE ANZAHLUNG** (s. S. 2) oder **60 € Frühzahlerabbatt** (bis 31.10.2023)
- ✓ **30 € Frühbucherrabatt** (bis 31.12.2023)
- ✓ Taxiservice von & zur Haustür
- ✓ kleines Begrüßungsfrühstück
- ✓ Reise im Komfortreisebus
- ✓ 1 Gepäckstück à 20 kg p.P.
- ✓ **gratis Bordverpflegung im Bus** (s. S. 24)
- ✓ **SCHUBERT Reisebegleitung**
- ✓ 7 × Übernachtung in guten Mittelklassehotels in Schweden
- ✓ alle Zimmer mit Bad oder DU/WC, TV
- ✓ 7 × Frühstücksbuffet

Hinweise: Eventuell weiter anfallende Eintrittsgelder sind nicht im Reisepreis enthalten. Es wird eine ec-/Kreditkarte benötigt, da in Skandinavien oft nicht mehr mit Bargeld bezahlt werden kann.

### Gute Mittelklassehotels in Schweden

- ✓ 7 × Abendessen als 3-Gänge-Menü oder Buffet
- ✓ Fährüberfahrt Puttgarden-Rødby und zurück
- ✓ Mautgebühren für die Öresundbrücke
- ✓ Stadtbesichtigungen in Linköping, Söderköping, Oxelösund, Trosa, Stockholm, Norrköping und Malmö mit örtlicher Reiseleitung
- ✓ Eintritt und Besuch in einem Elchpark
- ✓ Schifffahrt auf dem Göta-Kanal
- ✓ Eintritt und Führung Schloss Nynäs
- ✓ Besuch der Gartenanlagen von Schloss Drottningholm

Tage	Reisetermin	Preis p.P. im DZ	EZZ
8	07.09.–14.09.25	<b>1.699 €</b>	<b>499 €</b>
<b>Busroute A</b> (s. S. 28) Bonuspunkte 6		🌳 Sie schützen <b>32 m<sup>2</sup></b> Klimawald (s. S. 34)	

**120,-** **Rabatt bei Zustieg am Terminal sichern!**  
Frühzahlerpreis bis 31.10.2024 und Zustieg am Terminal:

**ab 1.519,-** € p.P./DZ

**BORDSERVICE  
INKLUSIVE**  
(alle Infos s. S. 24)

*Riga*



**ABSOLUTE TRAUMREISE**  
zum Hammerpreis

Sie sparen **180,-** p.P.

bei Buchung bis 31.10.2024, sofortiger Zahlung des Reisepreises und Eigenreise zum Terminal.

*Zwischen Meer und Wäldern, Dünen und Flüssen finden sich Landschaften von beschaulicher Schönheit. Wer das mittelalterliche Tallin und die Jugendstilmetropole Riga besucht, wird aus dem Staunen kaum herauskommen. Erleben Sie den Zauber dieser Landschaft, so wechselhaft wie die Länder selbst. Sie besuchen auch die Kurische Nehrung: Eine 100 km lange Landzunge in der Ostsee, ein Nationalpark, der auch als Weltkulturerbe der UNESCO geschützt ist. Auf dem Rückweg führt Sie diese Reise in die auf Inseln gebaute schwedische Hauptstadt Stockholm und durch die malerische Landschaft Südschwedens.*



Stockholm

### 1. Tag **Anreise nach Thorn**

Heute Morgen beginnt unsere Reise in das traumhafte Baltikum mit der Anreise nach Thorn, der Geburtsstadt von Nikolaus Kopernikus. Die im 13. Jh. gegründete Stadt Thorn florierte als Hansestadt jahrelang und erbaute viele faszinierende Gebäude und Kunstdenkmäler, die heutzutage Besucher aus aller Welt anlocken. Abendessen und Übernachtung in Thorn.

### 2. Tag **Litauen**

Heute fahren Sie zum polnisch/litauischen Grenzübergang und treffen in Marijampole die baltische Reiseleitung, die Sie die nächsten Tage über Land und Leute informieren wird. Herzlich willkommen in Litauen! Abendessen und Übernachtung in Vilnius.

### 3. Tag **Vilnius und Klaipeda**

Bei der heutigen Führung überrascht Vilnius Sie mit einer Vielzahl prächtiger, barocker Kirchen und Gebäude. Klöster und Kirchen bestimmen das Stadtbild – heute teilweise prächtig restauriert. Das Universitätsviertel mit seinen italienisch inspirierten Innenhöfen, der imposanten St. Johanneskirche und

der Bibliothek stellt ein einmaliges architektonisches Ensemble dar. Abendessen und Übernachtung in Vilnius. Im Anschluss führt Sie Ihre Reise über Kaunas nach Klaipeda, am nördlichen Ende des kurischen Hafens gelegen. Klaipeda verfügt über viele bedeutende Sehenswürdigkeiten. Dazu zählen u.a. die Arche, die das größte Granitdenkmal in Litauen ist, das Delphinarium und Meeresmuseum und der Simon-Dachbrunnen im Herzen der Altstadt. Abendessen und Übernachtung in Klaipeda.

### 4. Tag **Kurische Nehrung**

Die Kurische Nehrung ist gleich nach dem Frühstück Ihr Ziel. Wer hierher kommt, findet ein in Europa einmalig schönes Wechselspiel der Landschaften vor: An die Sahara erinnernde Sandflächen, die höchsten Dünen Europas, endlos scheinende Strände, weite Buchten mit klarem Wasser sowie Kiefern- und Buchenwälder, in denen sich ab und zu sogar Elche sehen lassen. Abendessen und Übernachtung in Klaipeda.

### 5. Tag **Berg der Kreuze – Riga**

Heute reisen Sie weiter nach Riga. Unterwegs besichtigen Sie den Berg der Kreuze bei Siauliai. Rund um

# Baltikum & Rund um die Ostsee

... mit Vilnius, Klaipeda, Kurischer Nehrung, Riga, Tallinn, Helsinki & Stockholm

eine Muttergottesstatue gruppieren sich Tausende Kreuze – kleine und große, einfache und reich verzierte, hölzerne oder metallene. An diesem litauischen Wallfahrtsort symbolisieren die Kreuze das Gedenken und die Hoffnungen der Litauer. Riga erreichen Sie am späten Nachmittag. Die Stadt mit der 800-jährigen Geschichte bietet mannigfaltige Architekturdenkmäler aus verschiedenen Epochen und in unterschiedlichen Stilrichtungen. Abendessen und Übernachtung in Riga.

## 6. Tag Riga

Die lettische Hauptstadt Riga ist wohl eine der schönsten Städte im Baltikum. Sie bietet dem Besucher zahlreiche architektonische Denkmäler aus verschiedenen Epochen, die unterschiedliche Stile repräsentieren. Im Rigaer Dom befindet sich die zweitgrößte Orgel der Welt. Weitere Sehenswürdigkeiten sind das im 14. Jh. erbaute Schloss, das im Mittelalter zur Verteidigung der Stadt diente und heute drei Museen enthält, die Petrikirche mit ihrer Aussichtsplattform und viele mehr. Während Ihrer Stadtführung erobern Sie den Zentralmarkt und werden hier beliebte Leckerbissen wie uriges Schwarzbrot, herzhaft graue Speckbohnen und feine Käsespezialitäten verkosten. Abendessen und Übernachtung in Riga.

## 7. Tag Pärnu – Tallinn

Die Reise führt Sie weiter entlang der Küstenstraße zum estnischen Sommerurlaubsort Pärnu. Dort machen Sie einen kleinen Spaziergang durch den Ort und am Strand entlang. Ihre Fahrt führt Sie durch die nördlichen Wälder Estlands nach Tallinn. Das historische Tallinn hat eine der charmantesten Altstädte in ganz Europa und steht damit zurecht auf der Liste der UNESCO als Weltkulturerbe. In der Ratsapotheke lernen Sie die Gastfreundlichkeit der Esten kennen und werden mit einem Kräuterschnaps begrüßt. Freuen Sie sich auf einen interessanten Rundgang durch die Hansestadt – auf der einen Seite historisch und traditionell, auf der anderen modern und trendy. Abendessen und Übernachtung in Tallinn.

## 8. Tag Tagesfähre nach Helsinki – Turku – Nachtfähre

Mit einer Fähre der Viking-Line fahren Sie heute Morgen nach dem Frühstück nach Helsinki (Dauer der Überfahrt: ca. 2 Std.). Sie kommen am späten Vormittag in Helsinki an, wo Sie die Zeit für eine Stadtbesichtigung nutzen. Neben der nordischen Lebensart bietet die Stadt auch einen Hauch östlicher Mystik. Danach geht es weiter nach Turku, der ehemaligen finnischen Hauptstadt. Von dort aus setzen Sie mit der Nachtfähre nach Stockholm über. Abendessen und Übernachtung an Bord.

## 9. Tag Stockholm – Malmö

Nach dem Frühstück „auf hoher See“ machen Sie

nach der Ausschiffung eine Stadtführung in Stockholm, die Ihnen die Sehenswürdigkeiten der schwedischen Hauptstadt näherbringt. Stockholm liegt auf 14 Inseln, was der Stadt den Spitznamen „Beauty on Sea“ eintrug. Zu den Highlights zählen neben vielen Museen unter anderem die Altstadt Gamla Stan und das Königsschloss. Anschließend verlassen wir die schwedische Hauptstadt und gelangen über den Götakanal nach Gränna. Von hier aus haben Sie eine traumhafte Aussicht über einen Teil des Vätternsees, den zweitgrößten See Schwedens. Am Abend erreichen wir unser Hotel in Malmö zu Abendessen und Übernachtung.



Kurische Nehrung

## 10. Tag Öresund – Rødby – Puttgarden – Heimreise

Früh am Morgen geht es ans Verladen der Koffer – und dann los über die Öresundbrücke. Danach geht es weiter nach Rødby und zur Einschiffung auf die Fähre nach Puttgarden. Anschließend treten Sie mit vielen Erinnerungen und Erlebnissen im Gepäck Ihre Heimreise an.



★★★★/★★★★

### Reiseleistungen

- ✓ **OHNE ANZAHLUNG** (s. S. 2) oder **60 € Frühzahlerabbatt** (bis 31.10.2024)
- ✓ **30 € Frühbucherrabatt** (bis 31.12.2024)
- ✓ Taxiservice von & zur Haustür
- ✓ kleines Begrüßungsfrühstück
- ✓ Reise im Komfortreisebus
- ✓ 1 Gepäckstück à 20 kg p.P.
- ✓ **gratis Bordverpflegung im Bus** (s. S. 24)
- ✓ **SCHUBERT Reisebegleitung**
- ✓ 8 x Übernachtung in guten Mittelklassehotels während der Rundreise (davon 2 x in Klaipeda und 2 x in Riga)
- ✓ 1 x Übernachtung auf der Fähre Turku – Stockholm in Innenkabinen mit DU/WC
- ✓ 9 x Frühstücksbuffet
- ✓ 9 x Abendessen als 3-Gänge-Menü oder Buffet
- ✓ durchgängige örtliche Reiseleitung von Marijampole bis Fährhafen Tallinn

Hinweise: Eventuell weiter anfallende Eintrittsgelder sind nicht im Reisepreis enthalten. Bitte beachten Sie die Hinweise zu den Fähren auf Seite 5. Es wird eine Kreditkarte benötigt.

### Hotels im Baltikum & in Schweden

- ✓ Stadtführung in Vilnius
- ✓ Stadtführung in Klaipeda
- ✓ Fährüberfahrt Kurische Nehrung
- ✓ halbtägige, örtliche RL Kurische Nehrung
- ✓ Eintritt und Besichtigung Thomas-Mann-Haus in Nidden
- ✓ Besuch Berg der Kreuze
- ✓ Stadtführung in Riga
- ✓ Besuch des Rigaer Zentralmarktes mit Verkostung lettischer Produkte
- ✓ kurze Stadtführung in Pärnu
- ✓ Stadtführung in Tallinn inkl. Kräuterschnaps-Kostprobe
- ✓ Fährüberfahrt Tallinn – Helsinki (Tagesfähre)
- ✓ Stadtführung in Helsinki
- ✓ Stadtführung in Stockholm
- ✓ Mautgebühr Öresundbrücke
- ✓ Fährüberfahrt Rødby – Puttgarden (Tagesfähre)

Tag	Reisetermine	Preis p.P. im DZ	EZZ
10	11.07.–20.07.25	1.779 €	386 €
10	15.08.–24.08.25	1.729 €	386 €

Busroute B (s. S. 28)

Bonuspunkte 8

🌳 Sie schützen 40 m<sup>2</sup> Klimawald (s. S. 34)

**120,-** Rabatt bei Zustieg am Terminal sichern!

Frühzahlerpreis bis 31.10.2024 und Zustieg am Terminal.

ab **1.549,-** € p.P./DZ

# POLEN, TSCHECHIEN, UNGARN & SLOWENIEN





# Kleine Auszeit im Riesengebirge

**BORDSERVICE  
INKLUSIVE**  
(alle Infos s. S. 24)

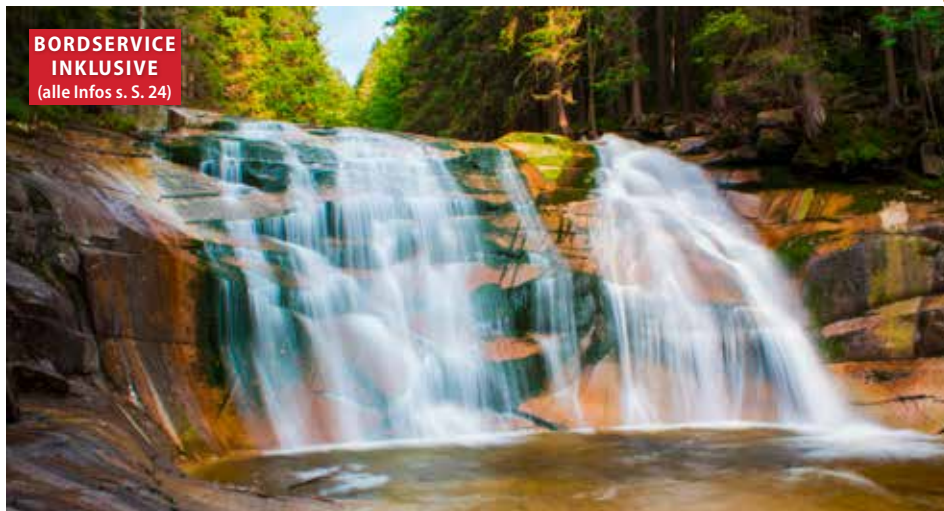

## ... mit Keramikstadt Bunzlau

Entdecken Sie die faszinierende Kombination aus atemberaubender Natur und traditioneller Handwerkskunst auf unserer Reise ins Riesengebirge. Lassen Sie sich von der majestätischen Schönheit dieser Bergregion verzaubern und tauchen Sie ein in die reiche Geschichte der Keramikstadt Bunzlau. Genießen Sie erholsame Tage in einer malerischen Landschaft und erleben Sie hautnah, wie die berühmte Bunzlauer Keramik in liebevoller Handarbeit entsteht. Diese Reise verspricht unvergessliche Erlebnisse und eine wohltuende Auszeit vom Alltag.

### 1. Tag **Anreise**

Heute starten Sie Ihre Reise im Komfortreisebus nach Karpacz. Zimmerbezug und gemeinsames Abendessen im Hotel.

### 2. Tag **Riesengebirge**

Nach dem Frühstück erwartet Sie ein Ausflug ins Riesengebirge mit der örtlichen Reiseleitung. Der Ausflug bietet eine einzigartige Gelegenheit, die beeindruckende Schönheit dieser majestätischen Berglandschaft zu entdecken. Die Region, die sich an der Grenze zwischen Polen und Tschechien erstreckt, besticht durch ihre abwechslungsreiche Natur, von dichten Wäldern und grünen Wiesen bis hin zu schroffen Felsformationen und rauschenden Wasserfällen. Am Nachmittag können Sie die Annehmlichkeiten des Hotels genießen, oder die Umgebung bei einem gemütlichen Spaziergang erkunden.

### 3. Tag **Keramikstadt Bunzlau**

Heute unternehmen Sie mit der örtlichen Reiseleitung einen besonderen Ausflug in die Keramik-

stadt Bunzlau. Bunzlau, eine malerische Stadt in Niederschlesien, Polen, ist weltweit bekannt für ihre beeindruckende Keramikunst. Die Stadt, offiziell Bolesławiec genannt, hat eine lange Tradition in der Herstellung von handgefertigter Keramik, die bis ins Mittelalter zurückreicht. Diese kunstvollen Keramikwaren, oft mit charakteristischen blauen und weißen Mustern verziert, sind heute international geschätzt und ein Symbol für Qualität und Tradition. Die charmante Altstadt von Bunzlau mit ihren gut erhaltenen historischen Gebäuden und gemütlichen Cafés ist der perfekte Ort, um einen Tag zu verbringen. Hier können Sie durch die gepflasterten Straßen schlendern, in kleinen Boutiquen nach einzigartigen Keramikstücken stöbern und die freundliche Atmosphäre der Stadt genießen.

### 4. Tag **Heimreise**

Nach dem Frühstück treten Sie Ihre Heimreise an.

## NEUE REISE Beliebtes Hotel

★★★★

### Hotel „Golebiewski“

Das Hotel „Golebiewski“ in Karpacz liegt am Fuße des Riesengebirges. Im Hotel erwarten Sie stilvoll eingerichtete Zimmer. In den verschiedenen Wohlfühlloasen, wie z.B. dem Patio-Café oder dem „Grünen Restaurant“, finden Sie Entspannung und gute Unterhaltung. Die hoteleigene TROPICANA Badelandschaft bietet für Erholungssuchende eine große Auswahl an Schwimmbekken, Saunen, Whirlpool und Salzgrotte. Leihbademäntel sind vor Ort verfügbar.



Zimmerbeispiel

## Reiseleistungen

- ✓ **OHNE ANZAHLUNG** (s. S. 2) oder 40 € Frühzahlerrabatt (bis 31.10.2024)
- ✓ 20 € Frühbucherrabatt (bis 31.12.2024)
- ✓ Taxiservice von & zur Haustür
- ✓ kleines Begrüßungsfrühstück
- ✓ Reise im Komfortreisebus
- ✓ 1 Gepäckstück à 20 kg p.P.
- ✓ **gratis Bordverpflegung im Bus** (s. S. 24)
- ✓ **SCHUBERT Reisebegleitung**
- ✓ 3 × Übernachtung im 4-Sterne-Hotel „Golebiewski“ in Karpacz
- ✓ 3 × Frühstücksbuffet
- ✓ 3 × Abendessen als Buffet im Hotel
- ✓ Ausflug Riesengebirge mit örtlicher Reiseleitung
- ✓ Ausflug Keramikstadt Bunzlau mit örtlicher Reiseleitung
- ✓ kostenfreie Nutzung der „TROPICANA Badelandschaft“ (Schwimmbäder, Saunen, Salzgrotte u.v.m.)

Hinweise: Eventuell weiter anfallende Eintrittsgelder sind nicht im Reisepreis enthalten. Die Ortstaxe ist vor Ort zu zahlen.

Tag	Reisetermine	Preis p.P. im DZ	EZZ
4	07.07.–10.07.25	699 €	99 €
4	05.09.–08.09.25	699 €	99 €

**Busroute C** (s. S. 28)

**Bonuspunkte 2**

Sie schützen 16 m<sup>2</sup> Klimawald (s. S. 34)

**120,-** Rabatt bei Zustieg  
am Terminal sichern!

Frühzahlerpreis bis 31.10.2024 und Zustieg am Terminal.

ab **539,-** € p.P./DZ



**BORDSERVICE  
INKLUSIVE**  
(alle Infos s. S. 24)

# Danzig



**REISE ZUM TOP PREIS**  
Schönes Hotel in Polen

Sie sparen **170,-** p.P.

bei Buchung bis 31.10.2024, sofortiger Zahlung  
des Reisepreises und Eigenreise zum Terminal.

*Danzig ist die größte und wichtigste Hafenstadt an der polnischen Ostsee. Ihre stürmische Geschichte umfasst Herrschaftszeiten von teutonischen Königen, die Eingliederung Preußens und letztendlich die Unabhängigkeit nach dem Ersten Weltkrieg. Ihr maritimes Flair mit Häfen und Stränden ist mit Kopenhagen, Lübeck oder Den Haag vergleichbar. Danzig bedeutet Geschichte, Kultur und Wissenschaft. Kommen Sie mit uns auf eine seit Jahren beliebte Reise und genießen Sie die polnische Gastfreundschaft.*

## Danzig

## Krantor

## Zoppot



# Ostseemetropole Danzig

... auf historischen Spuren unterwegs



Marienburg

### 1. Tag Anreise

Heute reisen wir auf direktem Weg in die alte Hansestadt Danzig. Im Hotel „Victoria“ in Bolszewo beziehen wir unsere Zimmer. Hier können Sie die Annehmlichkeiten des Aquaparks in Ihrem Hotel nutzen.

### 2. Tag Alte Hansestadt Danzig

Unser Reiseleiter erwartet Sie schon zu einer abwechslungsreichen Stadtführung durch die alte Hansestadt. Auf dem Königsweg der Rechtsstadt erwartet den Besucher unter anderem das berühmte Goldene Tor, die Langgasse mit den historischen Bürgerhäusern, die Marienkirche und das rechtsstädtische Rathaus. Außerdem sehen Sie das für Danzig typische Krantor. Weiterhin statten wir dem Kopernikuseum in Frauenburg einen Besuch ab. Hier wohnte und arbeitete Kopernikus von 1504 mit kurzer Unterbrechung bis zu seinem Tode.

### 3. Tag Dreistädtefahrt

Unweit von Danzig liegt die herrliche Kathedrale Oliwa, eine der schönsten Kirchen Polens. Eine besondere Kostbarkeit ist die prunkvolle Orgel. Direkt an die Basilika grenzt ein schöner Schlosspark mit barockem Palais und herrlichen Laubengängen an. Wir setzen unsere Fahrt nach Zoppot fort, dem wohl beliebtesten Kur- und Badeort an der Ostsee. Mit über 511 Metern ist die Mole eine der längsten Holzstege der Welt. Von hier aus hat man einen herrlichen Blick auf den Strand und die Ostseeküste bis hin zur Danziger Werft. Das mondäne Grandhotel und die Badeanstalt zeugen von der weit zurückreichenden Kurgeschichte der Stadt. Im Anschluss erreichen wir die lebendige Ostseestadt Gdynia. An der Südmole bieten sich zahlreiche Fotomotive wie das Segelschiff Dar Młodzieży und der Zerstorör Błyskawica.

### 4. Tag Große Kaschubenrundfahrt mit Marienburg

Vor den Toren von Danzig gelegen, bezaubert die Kaschubei mit einer traumhaften Ostseeküste und Dünenstränden. Im Hinterland lockt die Kaschubische Schweiz, mit 250 Seen, dichten Wäldern und stillen

Dörfen. Hier erleben Sie Städtchen wie Karthaus mit der wunderschönen gotischen Kirche und Chmielno mit den typischen Töpferwaren der Region. Anschließend geht es nach Marienburg. Die Kreuzritterburg aus dem 13. Jahrhundert war einst Sitz des Großmeisters des Deutschen Ordens und ist die größte Festung in Europa. Auf Grund ihres historischen Wertes wurde sie von der UNESCO zum Weltkulturerbe erklärt.

### 5. Tag Heimreise

Vier interessante Tage mit zahlreichen neuen Eindrücken liegen hinter uns. Nun genießen Sie eine entspannte Heimreise im modernen Komfortreisebus, bevor Sie am Abend wieder zu Hause eintreffen.

★★★

**Hotel „Victoria“**

Das 3-Sterne-Hotel „Victoria“ in Bolszewo in der Region Kaschubei bietet Ihnen Zimmer mit Bad oder DU/WC, Telefon, Minibar und TV. Der Aquapark des Hotels empfängt Sie mit einem Innenpool mit Hydromassage und Wasserrutschen sowie verschiedenen Saunen. Im Restaurant wird internationale Küche zum Frühstück und Abendessen serviert.

Hotel „Victoria“

Schwimmbad

### Reiseleistungen

- ✓ **OHNE ANZAHLUNG** (s. S. 2) oder **50 € Frühzahlerabbatt** (bis 31.10.2024)
- ✓ **25 € Frühbucherrabbatt** (bis 31.12.2024)
- ✓ Taxiservice von & zur Haustür
- ✓ kleines Begrüßungsfrühstück
- ✓ Reise im Komfortreisebus
- ✓ 1 Gepäckstück à 20 kg p.P.
- ✓ **gratis Bordverpflegung im Bus** (s. S. 24)
- ✓ **SCHUBERT Reisebegleitung**
- ✓ 4 x Übernachtung im 3-Sterne-Hotel „Victoria“ in Bolszewo
- ✓ 4 x Frühstücksbuffet
- ✓ 3 x Abendessen als 3-Gänge-Menü
- ✓ 1 x Abendessen im Restaurant
- ✓ Stadtführung Danzig mit örtl. Reiseleitung
- ✓ Führung Domhügel in Frauenburg
- ✓ Eintritt Kopernikuseum, Dom und Aussichtsturm
- ✓ Ausflug Dreistädteführung mit örtl. Reiseleitung
- ✓ Besuch Danzig/Oliwa, Zoppot, Gdynia
- ✓ Eintritt Basilika in Oliwa
- ✓ Eintritt zur Mole in Zoppot
- ✓ Ausflug Kaschubenrundfahrt mit örtl. Reiseleitung
- ✓ Besuch Chmielno, Karthaus & Marienburg
- ✓ Eintritt und Führung Marienburg
- ✓ Nutzung des Hallenbades kostenfrei
- ✓ Ortstaxe

Hinweise: Eventuell weiter anfallende Eintrittsgelder sind nicht im Reisepreis enthalten.

Tage	Reisetermin	Preis p.P. im DZ	EZZ
5	31.08.–04.09.25	<b>769 €</b>	<b>119 €</b>
<b>Busroute B</b> (s. S. 28) Bonuspunkte 3		🌳 Sie schützen <b>20 m<sup>2</sup></b> Klimawald (s. S. 34)	

**120,-** *Rabatt bei Zustieg am Terminal sichern!*  
Frühzahlerpreis bis 31.10.2024 und Zustieg am Terminal.

ab **599,-** € p.P./DZ

**BORDSERVICE  
INKLUSIVE**  
(alle Infos s. S. 24)



**ABSOLUTER BESTSELLER**  
mit Ausflug nach Danzig

Sie sparen **180,-** p.P.

bei Buchung bis 31.10.2024, sofortiger Zahlung des Reisepreises und Eigenanreise zum Terminal.

*Masuren, das Land kristallklarer Seen und dunkler Wälder liegt im ehemaligen südlichen Ostpreußen. Der Landstrich an der Grenze zu Litauen und zum Königsberger Gebiet gilt als wirklicher Ruhepol. Urwälder, versteckte Seen, alte Alleen und beschauliche Dörfer lassen jeden Besucher zur Ruhe kommen und wecken die Sehnsucht auf ein Wiedersehen. Genießen Sie die einsame, unverfälschte Natur und wandeln Sie auf den Spuren der Vergangenheit in einer Region, die auf eine stürmische Geschichte zurückblicken kann.*

*Masuren*

*Oberlandkanal*

*Heilige Linde*



# Malerische Masuren

## ... Land der tausend Seen

### 1. Tag Anreise Raum Danzig

Heute Morgen beginnt unsere gemeinsame Reise in die Masuren, mit der Anreise in das polnische Bolszewo. Im Hotel „Victoria“ beziehen wir unsere Zimmer. Anschließend gemeinsames Abendessen.

### 2. Tag Danzig – Masuren

Nachdem Sie sich beim Frühstück im Hotel gestärkt haben, fahren wir in die Masuren, das „Land der tausend Seen“, eine malerische Landschaft und ein Paradies nicht nur für Segler und Angler. Auf dem Weg machen wir halt in Danzig, wo Sie bereits zu einer Stadtführung erwartet werden. Zur Übernachtung erreichen wir unser sehr beliebtes und wunderschönes Hotel in Mragowo, wo Sie die nächsten vier Nächte verbringen werden.

### 3. Tag Große Masurenrundfahrt mit Sensburg & Wolfsschanze

Heute steht unsere große Masurenrundfahrt auf dem Programm. Am Vormittag besuchen wir unseren Urlaubsort und den abwechslungsreichen Wochenmarkt im beschaulichen Mragowo. Den deutschen Namen „Sensburg“ verdankt das im 15. Jahrhundert vom Deutschen Orden gegründete Städtchen seiner Lage. Unser Reiseleiter zeigt uns die berühmte Wallfahrtskirche „Swieta Lipka“ (Heilige Linde), die Wolfsschanze in Gierloz und die Rastenburg in Ketrzyn. Erleben Sie während unserer Rundfahrt wunderbare Ausblicke auf die fast unberührte Natur der Masurischen Seenplatte mit ihren kristallklaren Seen und dunklen Wäldern.

### 4. Tag Nikolaiken, Stakenbootfahrt & Bauernhochzeit

Nach dem Frühstück genießen wir heute die Masuren vom Wasser aus. Rund achtzehn Seen, die alle von dem Fluss Krutynia durchflossen werden, zählt die Sensburger Seeplatte, was die Stadt zu einem beliebten Zentrum für Wassersportler macht. Hier im ursprünglichen Naturschutzgebiet der Krutynia, unternehmen wir eine traumhafte Stakenbootfahrt durch eine bezaubernde, oft parkähnliche Landschaft und genießen dabei die herrliche Natur. Am Nachmittag unternehmen Sie eine gemütliche Schifffahrt auf dem Sniardwy See in Mikolajki, einem zauberhaften



Danzig

Örtchen mit regem Treiben am Hafen und Marktplatz. Im Anschluss besuchen wir gemeinsam eine typische Bauernhochzeit. Wir laden Sie zu einer idyllischen Kutschfahrt, Musik und Tanz ein. Natürlich darf das gute Essen an diesem Abend nicht fehlen.

### 5. Tag Freizeit

Heute können Sie die Annehmlichkeiten des Hotels genießen oder die herrliche Umgebung erkunden.

### 6. Tag Oberlandkanal – Thorn

Am heutigen Tag unternehmen wir einen Ausflug zum berühmten Oberlandkanal. Hier erleben Sie die imposanteste Schifffahrt der Welt, bei der das ganze Schiff auf Schienen und mit Hilfe von „Rollwagen“ über die weltbekannten Rollberge oder auch „schiefen Ebenen“ gezogen wird (Alternativ Ausflug ins Blaue, siehe Hinweis in Reiseleistungen). Danach heißt es Abschied nehmen von der Masurischen Seenplatte. Am Nachmittag erreichen wir wieder Thorn zur Zwischenübernachtung. Im Anschluss begeben wir uns in unser Hotel und genießen ein beschauliches Abendessen.

### 7. Tag Heimreise

Nach dem Frühstück verlassen wir die malerische Landschaft Polens und reisen zurück in die Heimat.



### Hotel „Mazuria Country & Spa“

Das „Mazuria“ liegt direkt am See Czoss in Mragowo, einer Stadt der Masurischen Seenplatte. Es erwarten Sie ein Whirlpool und eine Sauna, die Sie gegen Aufpreis nutzen können, sowie ein direkter Zugang zum See und ein eigener Pier mit Wasserfahrrädern und einem Ruderbootverleih. Zum Hotel gehören ein Restaurant und eine große Terrasse. Alle Zimmer mit Bad oder Dusche/WC und Balkon.



Hotel „Mazuria Country & Spa“

### Reiseleistungen

- ✓ **OHNE ANZAHLUNG** (s. S. 2) oder 60 € Frühzahlerabbatt (bis 31.10.2024)
- ✓ 30 € Frühbucherabbatt (bis 31.12.2024)
- ✓ Taxiservice von & zur Haustür
- ✓ kleines Begrüßungsfrühstück
- ✓ Reise im Komfortreisebus
- ✓ 1 Gepäckstück à 20 kg p.P.
- ✓ **gratis Bordverpflegung im Bus** (s. S. 24)
- ✓ **SCHUBERT Reisebegleitung**
- ✓ 1 × Übernachtung im guten 3-Sterne-Hotel „Victoria“ in Bolszewo
- ✓ 1 × Übernachtung im guten 3-Sterne-Hotel „Mercure“ in Thorn oder Partnerhotel
- ✓ 4 × Übernachtung im 3-Sterne-Hotel „Mazuria Country & Spa“ in Mragowo
- ✓ 6 × Frühstücksbuffet
- ✓ 1 × Abendessen bei der Bauernhochzeit
- ✓ 5 × Abendessen als 3-Gänge-Menü oder Buffet
- ✓ Stadtführung in Danzig
- ✓ Freizeit in Danzig
- ✓ Besuch Heilige Linde mit örtlicher Reiseleitung
- ✓ Bauernhochzeit mit Kutschfahrt, Folklore mit Tanz und Musik
- ✓ Ausflug nördliche Masuren mit örtlicher Reiseleitung
- ✓ Eintritt und Führung Wolfsschanze mit örtlicher Reiseleitung
- ✓ Schifffahrt Nikolaiken
- ✓ Stadtführung Mragowo (Sensburg) mit örtlicher Reiseleitung
- ✓ Besuch des Wochenmarktes in Mragowo
- ✓ Stakenbootfahrt auf der Krutynia (wetterabhängig)
- ✓ Ausflug zum Oberlandkanal mit Schifffahrt

Hinweise: Eventuell weiter anfallende Eintrittsgelder sind nicht im Reisepreis enthalten. Die Kurtaxe ist vor Ort zu bezahlen.

Tage	Reisetermine	Preis p.P. im DZ	EZZ
7	26.04.–02.05.25	1.019 €	189 €
7	18.05.–24.05.25	1.019 €	189 €
7	08.06.–14.06.25	1.019 €	189 €
7	13.07.–19.07.25	1.039 €	189 €
7	10.08.–16.08.25	1.039 €	189 €
7	14.09.–20.09.25	1.019 €	189 €

Busroute B (s. S. 28)

Bonuspunkte 5

Sie schützen 28 m<sup>2</sup> Klimawald (s. S. 34)

**120,-** Rabatt bei Zustieg am Terminal sichern!

Frühzahlerpreis bis 31.10.2024 und Zustieg am Terminal:

ab **839,-** € p.P./DZ

# Zur Dampflokkparade nach Polen

**BORDSERVICE  
INKLUSIVE**  
(alle Infos s. S. 24)

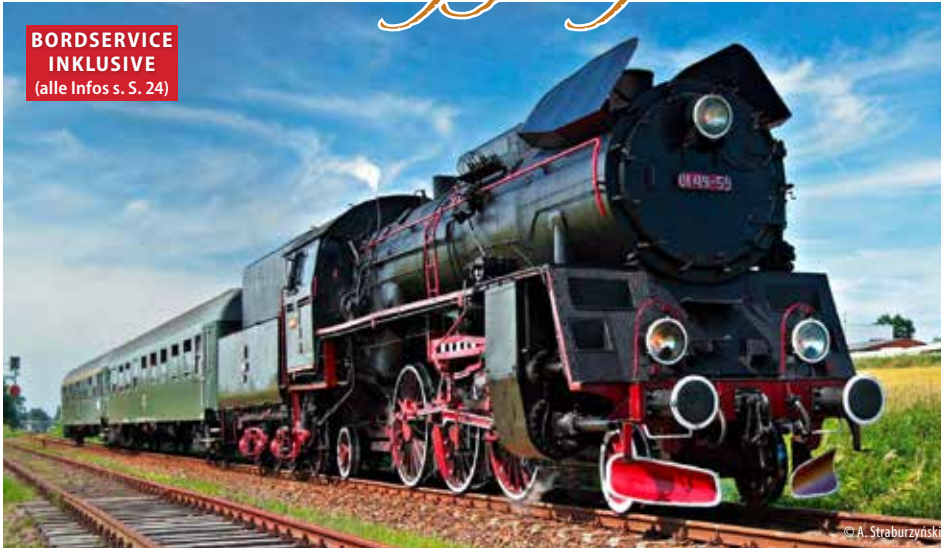

Schloss Rogalin

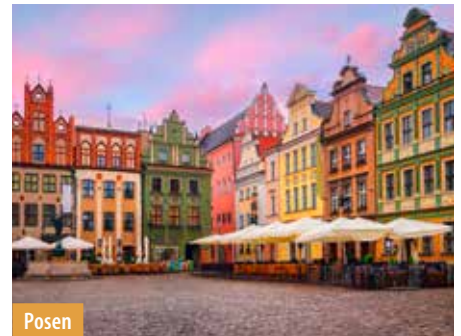

Posen



Gnesen

## ... eine Reise in die goldene Ära der Eisenbahn

Bei der Dampflokkparade erwarten Sie historische Dampflokkomotiven aus verschiedenen Epochen und Ländern, liebevoll restauriert und einsatzbereit. Tauchen Sie ein in die faszinierende Welt der Eisenbahn und erleben Sie die beeindruckende Kraft und Eleganz dieser majestätischen Maschinen. Begleitet wird die Veranstaltung von einem vielfältigen Rahmenprogramm, das sowohl für Jung als auch für Alt spannende Aktivitäten bereithält. Von Technikvorträgen über Ausstellungen bis hin zu Kinderprogrammen ist für jeden etwas dabei. Genießen Sie kulinarische Köstlichkeiten, stöbern Sie durch Souvenirstände und lassen Sie sich von der einzigartigen Atmosphäre verzaubern.

### 1. Tag **Anreise**

Heute starten Sie Ihre Reise im Komfortreisebus nach Posen. Bei einer Stadtführung mit der örtlichen Reiseleitung erfahren Sie viel Wissenswertes. Anschließend Zimmerbezug und gemeinsames Abendessen.

### 2. Tag **Schloss Rogalin und Gnesen**

Nach dem Frühstück erwartet Sie ein Ausflug zum Schloss Rogalin, einem der prächtigsten Adelsresidenzen Polens. Das im Rokoko- und Neoklassizismus-Stil erbaute Schloss bietet nicht nur einen beeindruckenden Blick auf die architektonische Schönheit vergangener Jahrhunderte, sondern beherbergt auch eine bedeutende Kunstsammlung. Anschließend fahren Sie weiter nach Gnesen, eine Stadt von großer historischer Bedeutung und oft als die Wiege Polens bezeichnet. In Gnesen besuchen wir die imposante Gnesener Kathedrale, die als Krönungsstätte der ersten polnischen Könige bekannt ist. Ein besonderes Highlight ist die Gnesener Bronzetür, ein Meisterwerk romanischer Kunst, das die Geschichte des Heiligen Adalbert in kunstvollen Reliefs darstellt.

### 3. Tag **Dampflokkparade**

Heute unternehmen Sie mit der örtlichen Reiseleitung einen besonderen Ausflug. Mit einem historischen

Dampfzug geht es von Posen nach Wollstein zu der Dampflokkparade. Hier dreht sich den ganzen Tag alles um die liebevoll präsentierten Eisenbahnen. Viele Informationen werden Ihnen bei einer qualifizierten Besichtigung durch das Areal nähergebracht. Anschließend bleibt noch genügend Zeit, sich individuell den „Oldtimern der Schiene“ zu widmen. Dank der anwachsenden Beliebtheit dieses Events nehmen jedes Jahr mehr der historischen und schön restaurierten Dampflokkomotiven an der Parade teil. Nicht nur in den Kesseln der Loks kocht es, natürlich kommen auch die leiblichen Genüsse nicht zu kurz, zahlreiche Verkaufsstände laden ein, regionale Spezialitäten zu probieren oder sich mit Souvenirs einzudecken.

### 4. Tag **Heimreise**

Nach dem Frühstück treten Sie Ihre Heimreise an.

### Reiseleistungen

- ✓ **OHNE ANZAHLUNG** (s. S. 2) oder 40 € Frühzahlerrabatt (bis 31.10.2024)
- ✓ 20 € Frühbucherrabatt (bis 31.12.2024)
- ✓ Taxiservice von & zur Haustür
- ✓ kleines Begrüßungsfrühstück
- ✓ Reise im Komfortreisebus
- ✓ 1 Gepäckstück à 20 kg p.P.
- ✓ gratis **Bordverpflegung im Bus** (s. S. 24)
- ✓ **SCHUBERT Reisebegleitung**
- ✓ 3 x Übernachtung im 4-Sterne-Hotel „Mercure“ in Posen

Hinweise: Eventuell weiter anfallende Eintrittsgelder sind nicht im Reisepreis enthalten.

Tag	Reisetermin	Preis p.P. im DZ	EZZ
4	01.05.–04.05.25	<b>699 €</b>	<b>99 €</b>
<b>Busroute B</b> (s. S. 28) <b>Bonuspunkte 2</b>		🌳 Sie schützen 16 m <sup>2</sup> Klimawald (s. S. 34)	

**120,-** *Rabatt bei Zustieg am Terminal sichern!*  
Frühzahlerpreis bis 31.10.2024 und Zustieg am Terminal:

## Neue Reise mit Dampflokkfahrt

★★★★

Hotel „Mercure“

- ✓ 3 x Frühstücksbuffet
- ✓ 3 x Abendessen als Menü oder Buffet im Hotel
- ✓ Stadtbekichtigung Posen mit örtlicher Reiseleitung
- ✓ Ausflug Gnesen und Schloss Rogalin mit örtlicher Reiseleitung
- ✓ Dampflokkfahrt Posen – Wollstein
- ✓ Besuch der Dampflokkparade inkl. Eintritt
- ✓ Ortstaxe

ab **539,-** € p.P./DZ

# Schlachtfest im polnischen Riesengebirge

**BORDSERVICE  
INKLUSIVE**  
(alle Infos s. S. 24)



★★★

Hotel „Pod Szrenica“ & Hotel „Carmen“

Im traditionsreichen Wintersportort Schreiberhau befinden sich die familiär geführten Hotels „Pod Szrenica“ und „Carmen“. Sie stehen seit Jahren für gemütlichen Komfort und gute, einheimische Küche in der Riesengebirgsregion. Neben Restaurant und Lobby stehen Ihnen modern eingerichtete Zimmer mit Bad oder Dusche/WC und TV zur Verfügung.



Hotel „Carmen“

## ... unser beliebter Kurztrip ins Riesengebirge

*Gemäß der Natur laden wir Sie zum geselligen Schlachtfest im Frühling ein. Schön verpackt in den landschaftlichen Liebreiz des polnischen Riesengebirges, erleben Sie einen Kurzurlaub, der alle Sinne verwöhnt. Schauen, Verkosten und Genießen!*

### 1. Tag **Anreise mit Bad Flinsberg**

Am Morgen beginnt Ihre Reise am Schubert Touristik Terminal. Kurz hinter der deutsch-polnischen Grenze liegt das malerische Isergebirge. Im beliebten Kurort Bad Flinsberg legen wir einen Halt ein. Schlendern Sie entlang der beliebten Promenade und besuchen Sie die historische, hölzerne Trinkhalle. Eingebettet in den gepflegten Kurpark ist diese 80 m lange Halle ein wahrer architektonischer Hingucker. Nach der Freizeit Weiterfahrt ins nahegelegene Schreiberhau. Hier erwartet Sie bereits die örtliche Reiseleitung für einen kleinen Spaziergang. Anschließend gemeinsames Abendessen und Tanz im Hotel.

### 2. Tag **Panoramafahrt Riesengebirge & Schlachtfest**

Steigen Sie ein und lassen Sie sich von unserer örtlichen Reiseleitung die Schönheiten des polnischen Riesengebirges zeigen. Neben vielen Panoramaausblicken sind die Stabkirche „Wang“ in Karpacz sowie die historische Altstadt von Hirschberg die ersten Höhepunkte des Tages. Zum Abend werden Sie bereits im Hotel zum geselligen Schlachtfest-Abendessen erwartet. Kulinarische Leckereien und stimmungsvolle Musik sind für Sie vorbereitet. Mit guter Laune und viel Spaß können Sie in geselliger Runde den Abend genießen.

### 3. Tag **Görlitz und Heimreise**

Unser Kurzurlaub neigt sich dem Ende zu. Auf dem Weg in die Heimat liegt die liebevoll restaurierte Altstadt von Görlitz. Wir legen hier eine Pause zum Flanieren und Mittagessen ein. Die Stadt hat sich in den letzten Jahren herausgeputzt und stellt sich gern als „Kulisse“ den großen Filmemachern zur Verfügung. Am frühen Nachmittag verlassen wir „Görlitwood“ und erreichen am Abend die Ausgangsorte.

## Reiseleistungen

- ✓ **OHNE ANZAHLUNG** (s. S. 2) oder **30 € Frühzahlerabbat** (bis 31.10.2024)
- ✓ **15 € Frühbucherrabatt** (bis 31.12.2024)
- ✓ Taxiservice von & zur Haustür
- ✓ kleines Begrüßungsfrühstück
- ✓ Reise im Komfortreisebus
- ✓ 1 Gepäckstück à 20 kg p.P.
- ✓ **gratis Bordverpflegung im Bus** (s. S. 24)
- ✓ **SCHUBERT Reisebegleitung**
- ✓ 2 x Übernachtung im 3-Sterne-Hotel „Pod Szrenica“ oder „Carmen“ in Schreiberhau
- ✓ 1 x Begrüßungstrunk
- ✓ 2 x Frühstücksbuffet
- ✓ 1 x 3-Gänge-Menü zum Abendessen
- ✓ 1 x Abendessen als Schlachtfest mit jeder Menge Schlemmereien
- ✓ Tanzabend am Anreisetag
- ✓ Auftritt einer Folkloregruppe mit Akkordeon-Musik
- ✓ Freizeit in Bad Flinsberg
- ✓ Panoramafahrt Riesengebirge mit örtlicher Reiseleitung
- ✓ Freizeit in Görlitz

Hinweise: Eventuell weiter anfallende Eintrittsgelder sind nicht im Reisepreis enthalten. Die Kurtaxe ist vor Ort zu bezahlen.

Tage	Reisetermin	Preis p.P. im DZ	EZZ
3	24.03.–26.03.25	<b>448 €</b>	<b>58 €</b>
<b>Busroute C</b> (s. S. 28) <b>Bonuspunkte 1</b>		🌳 Sie schützen <b>12 m<sup>2</sup> Klimawald</b> (s. S. 34)	

**120,-** *Rabatt bei Zustieg am Terminal sichern!*  
Frühzahlerpreis bis 31.10.2024 und Zustieg am Terminal:

ab **298,-** € p.P./DZ

**BORDSERVICE  
INKLUSIVE**  
(alle Infos s. S. 24)



**BELIEBTE REISE**  
Wohnen wie der alte Adel

Sie sparen **180,-** p.P.

bei Buchung bis 31.10.2024, sofortiger Zahlung  
des Reisepreises und Eigenanreise zum Terminal.

# Herrenhaus Sierakow

*Reisen Sie mit uns in die Schatzkammer Südpolens! Sehenswerte Städte, kulturelle Schätze und reizvolle Naturschönheiten warten auf Sie. Das Beste: Sie wohnen in wunderbar restaurierten Adelssitzen mit historischem Ambiente. Freuen Sie sich auf ein besonderes Erlebnis und residieren Sie wie die Schlossherren!*

*Krakau*

*Hohe Tatra*

*Breslau*





# Zu Gast in den Adelshäusern Schlesiens

... Sie wohnen in ausgewählten Schlössern & Herrenhäusern



Krakau

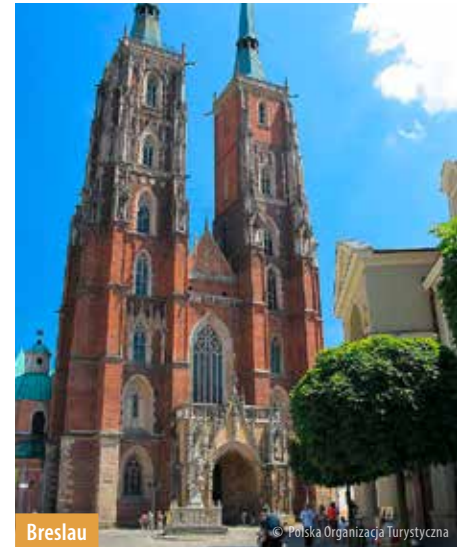

Breslau

© Polska Organizacja Turystyczna



### 1. Tag Anreise ins „Schlosshotel Lubliniec“

Direkt vom SCHUBERT TOURISTIK Terminal starten wir die Fahrt im modernen Komfortreisebus nach Polen. Fahrt durch die schlesische Landschaft zum „Schlosshotel Lubliniec“. In den restaurierten Innenräumen des Schlosses aus dem 13. Jahrhundert, welches zu den Historic Hotels of Europe gehört, verbringen Sie die erste Nacht.

### 2. Tag Kloster Jasna Gora, Kazimierz und „Herrenhaus Sierakow“

Sie besuchen die Pilgerstadt Tschenstochau, deren Marienbild „Schwarze Madonna“ auf der ganzen Welt bekannt ist. Anschließend erkunden Sie den jüdischen Stadtteil Kazimierz in Krakau. Einst war Kazimierz eine eigene Stadt, welche im 14. Jh. von König Kasimir dem Großen gegründet wurde. Einer der berühmtesten Filme, „Schindlers Liste“, wurde hier gedreht. Erkunden Sie Kazimierz, das jüdische Viertel von Krakau, das sich zum künstlerischen Zentrum der Stadt entwickelt. Am Abend erreichen Sie das „Herrenhaus Sierakow“. Zur Begrüßung werden Sie mit selbst destilliertem Wodka herzlich empfangen.

### 3. Tag Krakau

Für viele ist Krakau die schönste Stadt des Landes und gleichzeitig auch eine Kulturmetropole. Die Altstadt von Krakau ist Welterbe der UNESCO und lädt zum Bummeln ein. Neben der Marienkirche und den Tuchhallen zählt der Wawel-Hügel zu den imposantesten Sehenswürdigkeiten der Stadt. Von hier aus regierten die polnischen Könige 500 Jahre lang das Land. Nach etwas Freizeit geht es zurück zum Hotel, wo Sie zu einer Weinprobe im hoteleigenen Weinkeller eingeladen sind.

### 4. Tag Hohe Tatra mit Floßfahrt und Grillabend

Sie besuchen die aus dem 15. Jh. stammende Holzkirche in Debno und fahren durch die typischen Goralen-Dörfer mit ihrer bekannten Holzarchitektur bis nach Zakopane. Die Tatra besteht aus drei großen Gebirgszügen: der Bielskie-Tatra, der Hohen Tatra und der westlichen Tatra. Am Nachmittag erleben Sie das imposante Dunajec-Tal bei einer Floßfahrt. Bis zu 300 m steil ragen hier die Felswände hinauf. Markantester Gipfel sind die Drei Kronen mit einer Höhe von 982

Metern. Die Flöße werden von traditionell gekleideten Bergbewohnern, den Goralen, über den Fluss gelenkt. Zurück im Hotel werden Sie heute zum Grillabendessen erwartet.

### 5. Tag Breslau und „Gut Wichelsdorf“

Sie reisen weiter zur Stadtführung in Breslau, einer Stadt, deren Reiz und Atmosphäre von der Kultur dreier Nationen geprägt wurden. Das Herzstück der Altstadt ist der Marktplatz aus dem 13. Jh. Die durch ihren barocken Prunk betörende Aula Leopoldina befindet sich in der frisch sanierten Universität. Die Dominsel gilt als ältester Teil der Stadt und man findet dort sehenswerte Sakralbauten. Die Kuppel der Jahrhunderthalle mit 65 m Durchmesser wurde 1913 fertig gestellt und war damals das größte freitragende Bauwerk. Am Abend erreichen Sie „Gut Wichelsdorf“.

### 6. Tag Heimreise

Nach dem Frühstück treten Sie die Rückreise an.

#### Reiseleistungen

- ✓ **OHNE ANZAHLUNG** (s. S. 2) oder 60 € Frühzahlerabatt (bis 31.10.2024)
- ✓ 30 € Frühbucherrabatt (bis 31.12.2024)
- ✓ Taxiservice von & zur Haustür
- ✓ kleines Begrüßungsfrühstück
- ✓ Reise im Komfortreisebus
- ✓ 1 Gepäckstück à 20 kg p.P.
- ✓ gratis Bordverpflegung im Bus (s. S. 24)
- ✓ **SCHUBERT Reisebegleitung**
- ✓ 1 x Übernachtung mit Halbpension im „Schlosshotel Lubliniec“
- ✓ 3 x Übernachtung mit Halbpension im „Herrenhaus Sierakow“

Hinweise: Eventuell weiter anfallende Eintrittsgelder sind nicht im Reisepreis enthalten. Die Ortstaxe ist vor Ort zu bezahlen.

Tage	Reisetermin	Preis p.P. im DZ	EZZ
6	08.07.–13.07.25	1.149 €	219 €
<b>Busroute C</b> (s. S. 28) Bonuspunkte 4		Sie schützen 24 m <sup>2</sup> Klimawald (s. S. 34)	

**120,-** Rabatt bei Zustieg am Terminal sichern!  
Frühzahlerpreis bis 31.10.2024 und Zustieg am Terminal.

ab **969,-** € p.P./DZ

**BORDSERVICE  
INKLUSIVE**  
(alle Infos s. S. 24)

# Krakau



**SCHÖNE RUNDREISE**  
Riesiges Leistungspaket

Sie sparen **180,-** p.P.

bei Buchung bis 31.10.2024, sofortiger Zahlung des Reisepreises und Eigenreise zum Terminal.

*Begleiten Sie uns auf eine atemberaubende Rundreise durch Polen. Entdecken Sie Danzigs reich verzierte Bürgerhäuser und das „Land der tausend Seen“ – Masuren. Genießen Sie das Flair der Trendstadt Warschau, der heimlichen Hauptstadt Krakau und suchen Sie die Zwerge in der Altstadt von Breslau. Kommen Sie mit uns und genießen Sie die polnische Gastfreundlichkeit und die zahlreichen Traditionen!*

*Warschau*

*Breslau*

*Danzig*



# Die Höhepunkte Polens

... zwischen Stadt und Meer

## 1. Tag Anreise nach Stettin

Unsere Rundreise beginnt mit der Anreise nach Stettin. Im Hotel angekommen, erwartet uns ein gemütliches Abendessen.

## 2. Tag Stettin – Danzig

Nach einem ausgiebigen Frühstück verzaubert Sie die alte Hansestadt Stettin mit ihrer mittelalterlichen Atmosphäre. Zu den wichtigsten Sehenswürdigkeiten gehören die Burg der pommerschen Prinzen, die St. Jakobs-Kathedrale sowie das Franziskanerkloster St. Johann. Nach der Stadtführung fahren Sie an der Ostseeküste entlang über Köslin (Koszalin) nach Danzig, wo Sie übernachten und zu Abend essen werden.

## 3. Tag Dreistadt Danzig

Nach einem leckeren Frühstück werden Sie schon von Ihrem örtlichen Reiseleiter zu einer abwechslungsreichen Stadtführung erwartet. Die Städte Danzig, Gdingen und Zoppot bilden die sogenannte Dreistadt. Sie sehen u. a. Danzigs Wahrzeichen, das Krantor, sowie die Frauengasse und den Neptunbrunnen. Gdingen ist ein sehenswertes Ostseebad und Zoppot hat die längste Mole Europas. Im Danziger Stadtteil Oliwa befindet sich die Basilika, in der Sie an einem Orgelkonzert teilnehmen. Im Anschluss besichtigen Sie das Bernsteinmuseum mit seiner Ausstellung über Herkunft, Gewinnung und Bearbeitung von Bernstein sowie einer großen Kunst- und Schmucksammlung.

## 4. Tag Danzig – Masuren

Gestärkt nach einem guten Frühstück, fahren wir nach Masuren – das „Land der tausend Seen“.

## 5. Tag Masuren

Heute steht unsere große Masurenrundfahrt auf dem Programm. Unser Reiseleiter zeigt uns die berühmte Wallfahrtskirche „Swieta Lipka“ (Heilige Linde), die Wolfsschanze in Gierloz (Hitlers Hauptquartier) und die Rastenburg in Ketrzyn. Erleben Sie während unserer Rundfahrt wunderbare Ausblicke auf die fast unberührte Natur der Masurischen Seenplatte.

## 6. Tag Masuren – Warschau

Heute geht es nach Warschau. Bei einer Stadtführung lernen Sie Warschaus Altstadt kennen. Der Altstädter Markt mit seinen Gässchen zählt zu den schönsten Vierteln Warschaus. Das Königsschloss befindet sich direkt in der Altstadt. Unser Abendessen nehmen wir in unserem Hotel in Warschau ein.

## 7. Tag Warschau – Tschenstochau – Krakau

Auf dem Weg weiter nach Krakau besichtigen Sie heute den Klosterkomplex Jasna Gora (Leuchtender Berg). Pilger aus aller Welt kommen bereits seit vielen Jahrhunderten nach Tschenstochau. In der Marienkapelle wird das Gnadenbild der Schwarzen Madonna verehrt. Es ist eine Ikone aus dem 14. Jahrhundert und zeigt die Mutter Gottes mit dem Jesuskind.

## 8. Tag Krakau

Nach dem Frühstück erwartet Sie Ihr Reiseleiter zur Besichtigung der Königsstadt Krakau. Wir folgen dem königlichen Weg in die Altstadt und erreichen den schönsten und größten Marktplatz Europas. Hier sehen wir die Marienkirche, die Tuchhallen, den Rathausurm und weitere historische Denkmäler. Natürlich werden wir bei diesem Rundgang auch das überwältigende Wawelschloss auf dem Wawelhügel am Ufer der Weichsel sehen.

## 9. Tag Krakau – Breslau

Nach dem reichhaltigen Frühstücksbuffet und der Fahrt nach Breslau steht einem Stadtrundgang nichts mehr im Wege. Wir zeigen Ihnen die wichtigsten Sehenswürdigkeiten der zauberhaften Stadt. Besonders Charme bietet die Kulisse in der Altstadt mit dem großen Marktplatz. Weiterhin sehen Sie das Rathaus mit seiner astronomischen Uhr und den berühmten Schweidnitzer Bierkeller.

## 10. Tag Heimreise

Nach einem letzten Frühstück im Hotel heißt es für Sie heute: Koffer packen. Mit vielen schönen Erinnerungen im Gepäck werden Sie auch Zuhause noch lange an die traumhafte Rundreise zurück denken.



★★★★/★★★★★

### Reiseleistungen

- ✓ OHNE ANZAHLUNG (s. S. 2) oder 60 € Frühzahlerabbatt (bis 31.10.2024)
- ✓ 30 € Frühbucherabbatt (bis 31.12.2024)
- ✓ Taxiservice von & zur Haustür
- ✓ kleines Begrüßungsfrühstück
- ✓ Reise im Komfortreisebus
- ✓ 1 Gepäckstück à 20 kg p.P.
- ✓ gratis Bordverpflegung im Bus (s. S. 24)
- ✓ SCHUBERT Reisebegleitung
- ✓ 1 x ÜN im guten Mittelklassehotel in Stettin
- ✓ 2 x ÜN im guten Mittelklassehotel Raum Danzig
- ✓ 2 x ÜN im guten Mittelklassehotel in Masuren
- ✓ 1 x ÜN im guten Mittelklassehotel in Warschau
- ✓ 2 x ÜN im guten Mittelklassehotel in Krakau
- ✓ 1 x ÜN im guten Mittelklassehotel in Breslau
- ✓ 9 x Frühstücksbuffet

Hinweise: Eventuell weiter anfallende Eintrittsgelder sind nicht im Reisepreis enthalten. Die Kurtaxe ist vor Ort zu bezahlen.

### Hotels in Polen

- ✓ 9 x Abendessen als 3-Gänge-Menü oder Buffet
- ✓ Stadtführung Stettin mit örtl. Reiseleitung
- ✓ Ausflug Dreistadt Danzig mit örtlicher Reiseleitung
- ✓ Eintritt Kathedrale Oliwa mit Orgelkonzert
- ✓ Eintritt Bernsteinmanufaktur mit Kostprobe von Danziger Goldwasser
- ✓ große Masurenrundfahrt mit örtl. Reiseleitung
- ✓ Besuch Kloster Heilige Linde
- ✓ Eintritt & Führung Wolfsschanze
- ✓ Stadtführung Warschau mit örtl. Reiseleitung
- ✓ Besichtigung Kloster Jasna Gora
- ✓ Stadtführung Krakau mit örtlicher Reiseleitung
- ✓ Eintritt Wawel Kathedrale und Gruft
- ✓ Stadtführung Breslau mit örtlicher Reiseleitung

Tage	Reisetermin	Preis p.P. im DZ	EZZ
10	07.06.–16.06.25	1.379 €	299 €
Busroute B (s. S. 28) Bonuspunkte 8		Sie schützen 40 m <sup>2</sup> Klimawald (s. S. 34)	

**120,-** Rabatt bei Zustieg am Terminal sichern!  
Frühzahlerpreis bis 31.10.2024 und Zustieg am Terminal: ab **1.199,-** € p.P./DZ

**BORDSERVICE  
INKLUSIVE**  
(alle Infos s. S. 24)

# Breslau



**BELIEBTER KLASSIKER**  
in TOP Hotels

Sie sparen **170,-** p.P.

bei Buchung bis 31.10.2024, sofortiger Zahlung  
des Reisepreises und Eigenreise zum Terminal.

*Kommen Sie mit auf eine Reise nach Südpolen und entdecken Sie zwei der schönsten Städte dieser Region. Die königliche Residenzstadt Breslau bezaubert durch prachtvolle Häuserfassaden und mächtige Bauten. Krakau, die Stadt der Könige, überstand mehrere Kriege. Sie werden staunen, welche außergewöhnlichen Eindrücke die ehrwürdige Metropole zu bieten hat.*

*Krakau*

*Wieliczka*

*Zakopane*



# Krakau & Breslau

... mit Zakopane und der Hohen Tatra



Hohe Tatra

### 1. Tag Anreise nach Breslau

Heute Morgen starten wir in unser Nachbarland Polen. Unsere erste Etappe führt uns direkt nach Breslau. Nach dem Zimmerbezug erwartet Sie gegen Nachmittag unser örtlicher Reiseleiter zu einem geführten Stadtrundgang. Er zeigt Ihnen die wichtigsten Sehenswürdigkeiten der zauberhaften Stadt und weiß allerlei Anekdoten zu berichten. Besonderen Charme bietet die Kulisse in der Altstadt mit dem großen Marktplatz, umgeben von schönen Bürgerhäusern im gotischen und barocken Stil. Zum Abendessen werden Sie wieder im Hotel erwartet.

### 2. Tag Breslau – Krakau

Nach dem Frühstück setzen wir unsere Reise in Richtung Krakau fort. Unser Reiseleiter zeigt Ihnen die überwältigende Schönheit dieser Perle Europas. Wir folgen dem königlichen Weg in die Altstadt und erreichen den schönsten und größten Marktplatz Europas. Hier sehen wir die Marienkirche und weitere historische Denkmäler. Natürlich werden wir bei diesem Rundgang auch das überwältigende Wawelschloss auf dem Wawelhügel am Ufer der Weichsel sehen. Sie werden vom Charme des „Florenz des Nordens“ beeindruckt sein! Hier in der Königsstadt beziehen wir unsere Zimmer und lassen den Tag bei einem gemeinsamen Abendessen ausklingen.

### 3. Tag Wieliczka

Heute unternehmen wir einen Abstecher in den südpolnischen Ort Wieliczka. Hier besichtigen wir eines der ältesten und bekanntesten Salzbergwerke der Welt. Das „Königreich des Salzes“ gehört zu den größten Schätzen Polens und wurde als UNESCO Weltkulturerbe aufgenommen. Am Nachmittag besuchen Sie das jüdische Viertel Kazimierz in Krakau. Das blühende Stadtviertel mit zahlreichen Cafés, Antikläden, Kunstgalerien, Restaurants und Pubs lädt Sie zum Bummeln und Verweilen ein.

### 4. Tag Hohe Tatra

Unser heutiger Tagesausflug führt uns nach Zakopane, in der Hohen Tatra gelegen. Nach einem ausgiebigen Stadtrundgang haben Sie die Möglichkeit, mit der Bergbahn auf den Berg Gubalowka zu fahren. Genießen Sie den traumhaften Panoramablick auf Zakopane.

### 5. Tag Heimreise

Wunderbare Tage gehen nun zu Ende. Gegen Abend erreichen Sie voller neuer Eindrücke und gut erholt wieder Ihre Heimatorte.



### Hotel „Justyna“

Das gemütliche 4-Sterne-Hotel „Justyna“ befindet sich am Rande eines Parks in einer ruhigen Gegend von Krakau. Alle Zimmer verfügen über ein Bad mit Dusche/WC und Föhn, Sat-TV, Telefon und kostenfreies W-LAN. Die Hotelausstattung umfasst außerdem eine finnische Sauna, ein gemütliches Restaurant und eine Bar.



Hotel „Justyna“

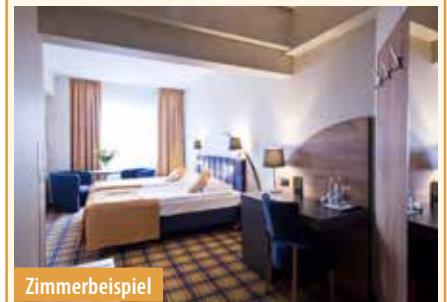

Zimmerbeispiel

### Reiseleistungen

- ✓ OHNE ANZAHLUNG (s. S. 2) oder 50 € Frühzahlerabbatt (bis 31.10.2024)
- ✓ 25 € Frühbucherrabatt (bis 31.12.2024)
- ✓ Taxiservice von & zur Haustür
- ✓ kleines Begrüßungsfrühstück
- ✓ Reise im Komfortreisebus
- ✓ 1 Gepäckstück à 20 kg p.P.
- ✓ gratis Bordverpflegung im Bus (s. S. 24)
- ✓ SCHUBERT Reisebegleitung
- ✓ 1 x Übernachtung im 3-Sterne-Hotel „Premium Jasek“ in Breslau
- ✓ 3 x Übernachtung im 4-Sterne-Hotel „Justyna“ in Krakau
- ✓ alle Zimmer mit DU oder Bad/WC
- ✓ 4 x Frühstücksbuffet
- ✓ 4 x Abendessen als 3-Gänge-Menü oder Buffet
- ✓ Stadtführung Breslau mit örtlicher Reiseleitung
- ✓ Stadtführung Krakau mit örtlicher Reiseleitung
- ✓ Eintritt und Führung Salzbergwerk Wieliczka
- ✓ Führung durch das jüdische Viertel Kazimierz
- ✓ Ausflug in die Hohe Tatra nach Zakopane mit örtlicher Reiseleitung
- ✓ Stadtführung Zakopane mit örtlicher Reiseleitung

Hinweise: Eventuell weiter anfallende Eintrittsgelder sind nicht im Reisepreis enthalten. Die Kurtaxe ist vor Ort zu bezahlen.

Tage	Reisetermine	Preis p.P. im DZ	EZZ
5	14.05.–18.05.25	799 €	139 €
5	13.08.–17.08.25	799 €	139 €

Busroute C (s. S. 28)

Bonuspunkte 3

Sie schützen 20 m<sup>2</sup> Klimawald (s. S. 34)

**120,-** Rabatt bei Zustieg am Terminal sichern!  
Frühzahlerpreis bis 31.10.2024 und Zustieg am Terminal:

ab **629,-** € p.P./DZ

**BORDSERVICE  
INKLUSIVE**  
(alle Infos s. S. 24)



**RENNER seit Jahren**

## Magnolia I



### Lage

Das schöne Hotel „Magnolia I“ liegt zentral im Herzen von Bad Flinsberg direkt an der kleinen Promenade im Zentrum.

### Ausstattung

Das familiär geführte Hotel verfügt über einen Lift, einen Speisesaal, eine Panoramaterrasse, ein Café, sowie Fitnessraum.

### Zimmer

Alle Zimmer verfügen über Dusche/WC, Telefon, Sat-TV mit deutschen Programmen, Tisch und Sitzgelegenheiten.

### Verpflegung

Frühstück und Abendessen vom Buffet

### Wellness

Das Hotel verfügt über Hallenbad, Whirlpool, Solebecken und eine Salzgrotte.

## Magnolia II



### Lage

Das familiär geführte „Magnolia II“ besticht durch seine ruhige Lage direkt am schönen Kurpark von Bad Flinsberg. Zum Stadtzentrum sind es nur ein paar Minuten.

### Ausstattung

Das Hotel verfügt über einen Lift, einen Speisesaal, eine Panoramaterrasse, eine Gartenanlage und ein Café.

### Zimmer

Alle Zimmer verfügen über Dusche/WC, Telefon, Sat-TV mit deutschen Programmen, Tisch und Sitzgelegenheiten. Die geräumigen Zimmer sind bequem mit dem Aufzug zu erreichen.

### Verpflegung

Frühstück und Abendessen vom Buffet

### Wellness

Ihnen stehen Hallenbad, Salzbad, Solegrotte und Sauna zur Verfügung.

## Magnolia III



### Lage

Das Hotel „Magnolia III“ befindet sich im Ortszentrum von Bad Flinsberg, nicht weit von der Fußgängerzone entfernt. Es wurde in den letzten Jahren komplett renoviert.

### Ausstattung

Das Hotel verfügt über einen Lift, einen Speisesaal, eine Panoramaterrasse, eine Gartenanlage, ein Café sowie einen Fitnessraum.

### Zimmer

Alle freundlichen Zimmer verfügen über Dusche/WC, Telefon, Sat-TV mit deutschen Programmen, Kühlschrank und Wasserkocher. Die geräumigen Zimmer sind bequem mit dem Aufzug zu erreichen.

### Verpflegung

Frühstück und Abendessen vom Buffet

### Wellness

Ihnen stehen Hallenbad, Sauna und Whirlpool zur Verfügung.

# Traumurlaub in Bad Flinsberg

... die Perle Niederschlesiens im Riesengebirge

Bad Flinsberg liegt im Südwesten Polens, am Hang des Isergebirges und in einem schmalen, schönen Tal der Kwisa (Quais) auf idealen 450 bis 650 Metern ü. d. M., und ist einer der ältesten und schönsten Kurorte in Polen. Die Gegend um Bad Flinsberg ist landschaftlich wunderschön, ausgedehnte Fichtenwälder und ein hervorragendes Mikroklima durch Föhnwinde tragen zur Erholung bei!

### Freizeitmöglichkeiten

Bad Flinsberg bietet seinen zahlreichen Gästen zu jeder Jahreszeit unzählige Möglichkeiten der aktiven Entspannung. Wenn Sie Bad Flinsberg in der Sommerzeit besuchen, haben Sie viele Möglichkeiten zur aktiven Gestaltung Ihrer Freizeit. Hier finden Wanderfreunde, Radsportler und Nordic Walking Freunde alles was ihr Herz begehrt. Unternehmen Sie eine Wanderung zur Teufelsmühle, die immer noch auf eine alte Art und Weise angetrieben wird und zu einer Kostprobe des selbst gebackenen Brotes einlädt. Die herrlichen Landschaften laden zu langen Spaziergängen ein. Im Sommer gibt es hier ausgezeichnete Bedingungen für Radfahrer (über 300 km Radwege) und Wanderer. Im Winter sind viele Skifahrer und Langläufer in Bad Flinsberg zu Gast. Es gibt auch eine Skischule für Kinder. Die im Ort befindliche Gondelbahn kann für Wanderer als auch für Skifahrer genutzt werden (außer im November).



Bad Flinsberg



Bad Flinsberg



### Reiseleistungen

- ✓ **OHNE ANZAHLUNG** (s. S. 2)
- ✓ kleines Begrüßungsfrühstück
- ✓ Transfer im Komfortreisebus nach Bad Flinsberg und zurück
- ✓ 1 Gepäckstück à 20 kg p.P.
- ✓ **gratis Bordverpflegung im Bus** (s. S. 24) beim Hin-/Rücktransfer
- ✓ örtliche deutschsprachige Betreuung/Hotelpersonal
- ✓ 7 x Übernachtung im gebuchten Hotel
- ✓ 7 x Frühstücksbuffet
- ✓ 7 x Abendessen als Buffet
- ✓ 1 x Kaffee und Kuchen als Buffet (MG I + MG II)
- ✓ Nutzung Schwimmbad, Salzbad-Whirlpool und Salzgrotte kostenfrei

**Hinweise:** Die Kurtaxe ist vor Ort zu bezahlen. Die Hotelzimmer sind am Anreisetag ab 14:00 Uhr bezugsfertig und müssen am Abreisetag bis 10:00 Uhr verlassen werden.

Tage	Reisetermine	MAGNOLIA I Preis p.P./DZ/HP	MAGNOLIA II Preis p.P./DZ/HP	MAGNOLIA III Preis p.P./DZ/HP
8	29.03.–05.04.25	589 €	589 €	559 €
8	05.04.–12.04.25	609 €	609 €	569 €
8	12.07.–19.07.25	629 €	629 €	639 €
8	19.07.–26.07.25	629 €	629 €	639 €
8	04.10.–11.10.25	549 €	549 €	589 €
8	11.10.–18.10.25	549 €	549 €	589 €
Einzelzimmerzuschlag pro Woche		109 €	109 €	129 €
Zuschlag Vollpension p.P./Woche		99 €	99 €	109 €
Taxiservice von und zur Haustür pro Person		120 €		

**Busroute C** (s. S. 28)

Bonuspunkte 4

Sie schützen 32 m<sup>2</sup> Klimawald (s. S. 34)

**ABSOLUTER PREISKNALLER**

Reisepreis bei Zustieg am Terminal.

ab **549** € p.P./DZ

**BORDSERVICE  
INKLUSIVE**  
(alle Infos s. S. 24)

# Prag



**UNSER BESTSELLER**  
Moldauschiffahrt am Abend

Sie sparen **160,-** p.P.

bei Buchung bis 31.10.2024, sofortiger Zahlung  
des Reisepreises und Eigenanreise zum Terminal.

*Kommen Sie mit uns in die Stadt der verwinkelten Gassen, goldenen Dächer und unzähliger Sehenswürdigkeiten. Wandeln Sie mit uns auf den Spuren Prager Geschichte und lernen Sie die Hauptstadt Tschechiens kennen. Nirgendwo in Europa ist ein historischer Stadtkern in solcher Vollständigkeit erhalten geblieben wie in Prag, der Metropole an der Moldau. Prag ist zu jeder Jahreszeit wunderschön – die vergoldeten Dächer und Kuppeln strahlen herrlich im Sonnenlicht und verleihen der Stadt ihren bekannten Namen – „Die goldene Stadt“.*

## Karlsbrücke



## Marktplatz



## Hradschín

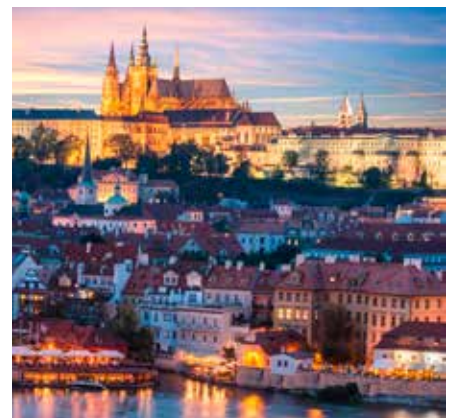



# Die goldene Stadt Prag

... Karlsbrücke, Hradschin und Goldenes Gässchen



Blick über Prag

## 1. Tag Anreise

In den Morgenstunden beginnt unsere Reise in das wunderschöne Prag. Gegen Mittag erreichen wir die Goldene Stadt, die auch Sie in ihren Bann ziehen wird. Nach der Ankunft und dem Zimmerbezug können Sie bei einem Bummel durch die Innenstadt schon erste Eindrücke sammeln. Anschließend erwartet Sie ein leckeres Abendessen im Hotel.

## 2. Tag Altstadtführung

Genießen Sie die sommerliche Atmosphäre Prags und lernen Sie bei einer Stadtführung mit unserem örtlichen Reiseleiter die tschechische Hauptstadt mit ihren vielen Sehenswürdigkeiten kennen. Der Nachmittag steht Ihnen für eigene Erkundungen zur Verfügung. Das heutige Abendessen haben wir in einem typisch tschechischen Restaurant gebucht. Hier werden Ihnen Böhmisches Spezialitäten serviert.

## 3. Tag Prager Burg & Schifffahrt auf der Moldau

Unser heutiges Highlight ist die Besichtigung der Prager Burg, das größte geschlossene Burgareal der Welt auf dem Hradschin. Hier befindet sich die offizielle Residenz des Präsidenten und mit etwas Glück sehen Sie die militärische Prozedur der Wachablösung. Inmitten der Burganlage thront der mächtige St. Veits Dom und hier finden Sie auch das historische Goldene Gässchen. Rund um die Burg befinden sich zauberhafte Gartenanlagen, die es zu besichtigen lohnt. Den Nachmittag können Sie nach Ihren Vorstellungen frei gestalten. Am Abend erwartet Sie der Höhepunkt des heutigen Tages. Bei einer abendlichen Lichterfahrt mit Musik und einem köstlichen Buffet genießen Sie von Bord unseres Schiffes den Ausblick auf die wahrlich goldene Stadt an der Moldau.

## 4. Tag Abreise

Nach diesen traumhaften Tagen in Prag treten Sie mit vielen neuen Erinnerungen im Gepäck die Rückreise an. Gegen Nachmittag werden Sie wieder in Ihrem Heimatort eintreffen.



## Hotel „Duo“

Das 4-Sterne-Hotel „Duo“ befindet sich am Stadtrand von Prag und verfügt über eine gute Anbindung an die U-Bahnstationen, mit der Sie in wenigen Minuten die Altstadt erreichen. Die geräumigen und klimatisierten Zimmer verfügen alle über Bad oder DU/WC, Safe und Föhn. Das Restaurant des Hotels „Duo“ ist im Landhausstil eingerichtet und bietet Ihnen köstliche Gerichte an. Das Sportzentrum „Duo“ bietet ein beheiztes Hallenbad, Whirlpool, Sauna, Fitnessraum und eine Bowlingbahn (Nutzung gegen Gebühr).



Hotel „Duo“

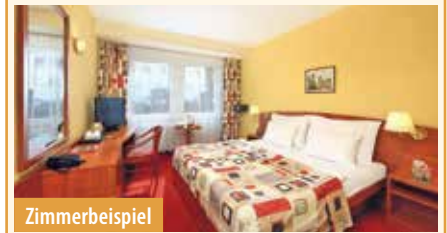

Zimmerbeispiel

## Reiseleistungen

- ✓ **OHNE ANZAHLUNG** (s. S. 2) oder **40 € Frühzahlerabbatt** (bis 31.10.2024)
- ✓ **20 € Frühbucherrabatt** (bis 31.12.2024)
- ✓ Taxiservice von & zur Haustür
- ✓ kleines Begrüßungsfrühstück
- ✓ Reise im Komfortreisebus
- ✓ 1 Gepäckstück à 20 kg p.P.
- ✓ **gratis Bordverpflegung im Bus** (s. S. 24)
- ✓ **SCHUBERT Reisebegleitung**
- ✓ 3 x Übernachtung im 4-Sterne-Hotel „Duo“ in Prag
- ✓ 1 x Begrüßungsgetränk im Hotel (Becherovka)
- ✓ 3 x Frühstücksbuffet
- ✓ 1 x Abendessen im Hotel
- ✓ 1 x Abendessen im typischen Restaurant in Prag
- ✓ 1 x Abendessen an Bord eines Schiffes als Buffet
- ✓ Altstadtbesichtigung Prag mit örtlicher Reiseleitung
- ✓ Eintritt und Führung Prager Burg mit örtlicher Reiseleitung
- ✓ Schifffahrt auf der Moldau mit Musik
- ✓ Ortstaxe

Hinweise: Eventuell weiter anfallende Eintrittsgelder sind nicht im Reisepreis enthalten.

Tage	Reisetermine	Preis p.P. im DZ	EZZ
4	08.05.–11.05.25	729 €	139 €
4	06.06.–09.06.25	729 €	139 €
4	07.08.–10.08.25	729 €	139 €
4	04.09.–07.09.25	729 €	139 €

Busroute C (s. S. 28)

Bonuspunkte 2

Sie schützen 16 m<sup>2</sup> Klimawald (s. S. 34)

**120,-** *Rabatt bei Zustieg am Terminal sichern!*  
Frühzahlerpreis bis 31.10.2024 und Zustieg am Terminal.

ab **569,-** € p.P./DZ

# Lichterfest in Prag

**BORDSERVICE  
INKLUSIVE**  
(alle Infos s. S. 24)



**BELIEBTE REISE**  
mit Schifffahrt & Fernsehturm

★★★★

Hotel „Duo“

Das Hotel „Duo“ befindet sich am Stadtrand von Prag und verfügt über eine gute Anbindung an die U-Bahn, mit der Sie in wenigen Minuten die Altstadt erreichen. Die geräumigen und klimatisierten Zimmer verfügen alle über Bad oder DU/WC, Safe und Föhn. Das Restaurant des Hotels „Duo“ ist im Landhausstil eingerichtet und bietet Ihnen köstliche Gerichte an. Das Sportzentrum bietet ein beheiztes Hallenbad, Whirlpool, Sauna, Fitnessraum und eine Bowlingbahn.



Zimmerbeispiel

## ... magische Momente in den beleuchteten Vierteln

Die außergewöhnlich schöne tschechische Hauptstadt haben Sie sicher schon einmal gesehen. Aber würden Sie sie auch wiedererkennen, wenn sie in ein Lichtermeer getaucht ist? Erstmals wurden die Häuser im Oktober 2013 spektakulär illuminiert. Der Erfolg war so überwältigend, dass das Event nun jedes Jahr wiederholt wird. Verschiedene Viertel der Stadt strahlen am Abend in wundervollen Farben. Tolle Stimmung bei den Menschen und passende Musik zur Beleuchtung - das macht das Lichterfest zu einem unvergesslichen Spektakel.

### 1. Tag Anreise und abendliche Stadtführung

Heute starten Sie Ihren Kurzurlaub im modernen Komfortreisebus. Zu einem ganz besonderen Event reisen Sie heute nach Prag. So, wie bei dieser Stadtführung, haben Sie die Stadt noch nie gesehen! In vielen Vierteln der Stadt werden Bauwerke auf unterschiedlichste Weise angestrahlt.

### 2. Tag Prag kennenlernen

Nach dem Frühstück haben wir eine Stadtbesichtigung mit einer örtlichen Reiseleitung für Sie organisiert. Sie fahren mit der historischen Straßenbahn, die an der Burg vorbei durch die historische Altstadt fährt. Anschließend besuchen Sie den Prager Fernsehturm, der einen fantastischen 360-Grad-Blick auf Prag durch die Fenster seiner Aussichtsplattform in der Höhe von 93 Metern bietet. Am Abend erwartet Sie eine zweistündige Moldauschifffahrt, wo sie bei

herrlicher Aussicht ihr Abendessen in Form eines Buffets einnehmen.

### 3. Tag Heimreise

Nach einem wunderschönen Kurz-Wochenende reisen Sie nach Hause und nehmen die überwältigende Stimmung des nächtlichen Prags mit.

## Reiseleistungen

- ✓ OHNE ANZAHLUNG (s. S. 2) oder 30 € Frühzahlerrabatt (bis 31.10.2024)
- ✓ 15 € Frühbucherrabatt (bis 31.12.2024)
- ✓ Taxiservice von & zur Haustür
- ✓ kleines Begrüßungsfrühstück
- ✓ Reise im Komfortreisebus
- ✓ 1 Gepäckstück à 20 kg p.P.
- ✓ gratis Bordverpflegung im Bus (s. S. 24)
- ✓ SCHUBERT Reisebegleitung
- ✓ 2 x Übernachtung im 4-Sterne Hotel „Duo“ in Prag
- ✓ 2 x Frühstücksbuffet
- ✓ 1 x Abendessen als Buffet im Hotel
- ✓ 1 x abendliche Stadtführung zu den schönsten Licht-Inszenierungen in Prag
- ✓ Halbtägige Stadtführung in Prag
- ✓ Fahrt mit der historischen Straßenbahn
- ✓ Moldauschifffahrt mit Abendessen und Musik
- ✓ Eintritt Fernsehturm Prag
- ✓ Ortstaxe für den ganzen Aufenthalt

Hinweise: Eventuell weiter anfallende Eintrittsgelder sind nicht im Reisepreis enthalten.

Tage	Reisetermin	Preis p.P. im DZ	EZZ
3	10.10.–12.10.25	579 €	99 €
Busroute C (s. S. 28) Bonuspunkte 1		🌳 Sie schützen 12 m <sup>2</sup> Klimawald (s. S. 34)	

**120,-** Rabatt bei Zustieg am Terminal sichern!

Frühzahlerpreis bis 31.10.2024 und Zustieg am Terminal:

ab **429,-** € p.P./DZ

# Knödel & Bier – das schmeckt uns hier!

**BORDSERVICE  
INKLUSIVE**  
(alle Infos s. S. 24)



## ... deftiges Essen wie zu Großmutter's Zeiten

*Sie reisen in den traditionsreichen Böhmerwald, der Sie als Teil des „Grünen Dachs Europas“ mit seinen rauen Gipfeln, dunklen Mooren und nordisch anmutenden Hochflächen begeistern wird. Neben seiner herausragenden Natur zählen auch die böhmischen Knödel, der kühle Gerstensaft und die folkloristische Musik zu den uralten Bestandteilen des Böhmerwalds.*

### 1. Tag **Anreise**

Direkt vom SCHUBERT TOURISTIK Terminal starten wir die Fahrt im modernen Komfortreisebus nach Nepomuk. In Ihrem Hotel werden Sie mit einem Getränk begrüßt. Nach der Fahrt tut ein kräftiges Abendessen besonders gut: Ihnen wird ein leckeres 3-Gänge-Abendessen mit Gerichten der böhmischen Küche serviert. Ein Bier oder ein Glas Wein ist inklusive, damit Sie sich bereits am ersten Abend von der hiesigen Braukunst überzeugen können.

### 2. Tag **Böhmerwald**

Kristallklare Gletscherseen, reißende Gewässer, mystisch im Nebel verschwindende Moore – nutzen Sie diesen Tag, um diese besonderen Naturschätze des Böhmerwaldes näher zu erkunden. Vorbei an dichten Wäldern, werden Sie auch immer wieder mal auf etwas größere Ortschaften treffen. Sie besuchen mit Ihrer örtlichen Reiseleitung den schönen Ort Klattau, der besonders für seine Katakomben berühmt ist, welche Sie im Rahmen der Führung besichtigen werden. Am späten Nachmittag machen Sie sich dann auf den Rückweg zum Hotel. Genießen Sie am Abend altböhmische Spezialitäten zum Abendessen. Zwei Bier oder ein Krug Wein runden den Abend ab.

### 3. Tag **Ausflug nach Budweis**

Heute unternehmen Sie einen Ausflug nach Budweis und besichtigen die weltberühmte Budweiser Brauerei, um während eines Rundgangs alles über die Geschichte der tschechischen Marke und deren Brauvorgang zu erfahren. Natürlich darf am Ende Ihrer Führung eine Kostprobe nicht fehlen. Zum Wohl! Das 2-Gänge-Mittagessen nehmen Sie im Anschluss in der Brauerei-Gaststätte ein – die deftige böhmische Küche schmeckt in einer der wichtigsten Bierstädte Tschechiens besonders gut! Von der Tatsache, dass

das schöne Budweis noch viel mehr als seine bekannte Brauerei zu bieten hat, werden Sie sich bei der Stadtführung überzeugen. Das hübsche Stadtbild ist vielerorts von Bauten im Barock- und Renaissancestil geprägt. Zu den Architekturdenkmälern, die Sie sich nicht entgehen lassen werden, gehören das Rathaus, die Marienkirche, das alte Salzhaus und der Schwarze Turm. Nachdem Sie nun bereits das Bier kennen gelernt haben, werden Sie heute beim 5-Gänge-Abendessen mit den böhmischen Knödeln bekannt gemacht. Live-Musik sorgt für die richtige Stimmung und gibt die Möglichkeit, beim Tanz die Pfunde wieder etwas purzeln zu lassen.

### 4. Tag **Heimreise**

Nach dem Frühstück treten Sie satt und rundum zufrieden in die Heimreise an.

## BELIEBTE REISE mit Böhmerwald & Budweis

★★★★+

Hotel „U Zeleneho stromu“

Das familiengeführte, 3-Sterne-Superior Hotel „U Zeleneho stromu“ (Hotel zum Grünen Baum) liegt von der üppig grünen Landschaft des Böhmerwalds und den sanften Hügeln des Brdy-Gebirges umgeben, in zentraler Lage in der Stadt Nepomuk. Für Ihr leibliches Wohl sorgen das traditionelle Restaurant Schwejk und das Jugendstil-Café mit böhmischer und internationaler Küche, und das bereits seit 1782. Alle 26 Zimmer sind mit TV, Dusche oder Bad/WC und Föhn ausgestattet und verfügen über kostenfreies W-LAN.

## Reiseleistungen

- ✓ **OHNE ANZAHLUNG** (s. S. 2) oder **40 € Frühzahlerabbatt** (bis 31.10.2024)
- ✓ **20 € Frühbucherrabatt** (bis 31.12.2024)
- ✓ Taxiservice von & zur Haustür
- ✓ kleines Begrüßungsfrühstück
- ✓ Reise im Komfortreisebus
- ✓ 1 Gepäckstück à 20 kg p.P.
- ✓ **gratis Bordverpflegung im Bus** (s. S. 24)
- ✓ **SCHUBERT Reisebegleitung**
- ✓ 3 x Übernachtung im 3-Sterne-Superior Hotel „U Zeleneho stromu“ in Nepomuk
- ✓ 3 x Frühstücksbuffet
- ✓ 1 x Begrüßungsgetränk
- ✓ 1 x Böhmerwälder 3-Gänge-Menü inkl. 1 Bier oder 0,2 l Wein im Hotel
- ✓ Ausflug Böhmerwald inkl. örtlicher Reiseleitung
- ✓ Eintritt Katakomben in Klattau
- ✓ 1 x Altböhmisches 3-Gänge-Menü inkl. 2 Bier oder 1 Krug Wein im Hotel
- ✓ Ausflug Budweis inkl. örtlicher Reiseleitung
- ✓ Bierprobe in der Budweiser Budvar Brauerei mit ca. 1 Std. Besichtigung
- ✓ 1 x 2-Gänge-Mittagessen in der Brauerei-Gaststätte in Budweis
- ✓ Stadtführung in Budweis
- ✓ 1 x 5-Gänge-Knödel-Menü im Hotel inkl. Begrüßungsgetränk, 2 Getränke (Bier, Wein, alkoholfreies) und Live-Musik
- ✓ Ortstaxe

Hinweise: Eventuell weiter anfallende Eintrittsgelder sind nicht im Reisepreis enthalten.

Tag	Reisetermine	Preis p.P. im DZ	EZZ
4	24.04.–27.04.25	629 €	59 €
4	06.11.–09.11.25	629 €	59 €

**Busroute D** (s. S. 28)

**Bonuspunkte 2**

Sie schützen **16 m<sup>2</sup>** Klimawald (s. S. 34)

**120,-** **Rabatt bei Zustieg  
am Terminal sichern!**

Frühzahlerpreis bis 31.10.2024 und Zustieg am Terminal.

ab **469,-** € p.P./DZ

**BORDSERVICE  
INKLUSIVE**  
(alle Infos s. S. 24)

# Kutná Hora



**NEUE REISE**  
Riesiges Leistungspaket

Sie sparen **180,-** p.P.

bei Buchung bis 31.10.2024, sofortiger Zahlung des Reisepreises und Eigenreise zum Terminal.

**Alle Eintritte inklusive!**

*Willkommen zu einer unvergesslichen Reise durch das Herz Europas! Unsere Rundreise durch Tschechien bietet Ihnen die Möglichkeit, die kulturelle Vielfalt dieses Landes zu entdecken, von den mittelalterlichen Burgen und historischen Städten bis hin zu den idyllischen Dörfern und atemberaubenden Naturlandschaften. Begleiten Sie uns auf diesem Abenteuer, erkunden Sie berühmte Sehenswürdigkeiten, probieren Sie lokale Köstlichkeiten und lernen Sie die Gastfreundschaft der tschechischen Menschen kennen.*

### 1. Tag Anreise über Mělník nach Prag

Nach einer entspannten Anreise erreichen Sie Mělník, berühmt für seine malerische Lage am Zusammenfluss von Elbe und Moldau. Hier erwartet Sie ein ganz besonderes Highlight: das beeindruckende Schloss Mělník. Anschließend fahren Sie weiter in die pulsierende Hauptstadt Tschechiens: Prag. Freuen Sie sich auf eine aufregende Zeit in einer der schönsten Städte Europas.



Schloss Lednice

### 2. Tag Die Goldene Stadt Prag

Nach einem herzhaften Frühstück brechen Sie zu einem spannenden Stadtrundgang auf, um die Höhepunkte dieser historischen Metropole zu entdecken. Bewundern Sie die berühmte Karlsbrücke mit ihren Statuen und genießen Sie den Panoramablick auf die Stadt vom Hradschin-Hügel aus. Nachdem Sie die faszinierenden Sehenswürdigkeiten zu Fuß erkundet haben, erwartet Sie am späten Nachmittag eine entspannte Schifffahrt auf der Moldau. Während der Fahrt werden Sie mit einem köstlichen Abendessen verwöhnt.

### 3. Tag Königgrätz und Kutná Hora

Heute machen Sie sich auf den Weg nach Hradec Králové (Königgrätz), wo Sie bei einem geführten Stadtrundgang die prächtigen Plätze, malerischen Gassen und imposanten Denkmäler erkunden. Im Anschluss

setzen Sie Ihre Reise fort und begeben sich nach Kutná Hora, einem weiteren Juwel der tschechischen Geschichte. Hier erwartet Sie ein Höhepunkt Ihrer Reise: die Besichtigung der Heiligen Barbara-Kirche. Diese beeindruckende gotische Kathedrale, die zum UNESCO-Weltkulturerbe gehört, ist ein architektonisches Meisterwerk und ein Symbol für den Reichtum und die Bedeutung Kutná Horas während des Mittelalters.

### 4. Tag Von Böhmen nach Mähren

Sie starten den heutigen Tag mit einem Besuch des Renaissanceschlusses Litomyšl, das zum UNESCO-Weltkulturerbe gehört und als eines der schönsten Beispiele für Renaissanceschlösser in Europa gilt. Bei einer faszinierenden Führung entdecken Sie die opulenten Innenräume, kunstvollen Fresken und die reiche Geschichte dieses kulturellen Juwels. Im An-

# Die Schätze Tschechiens

... eine zauberhafte Rundreise durch Geschichte, Kultur und Natur

schluss setzen Sie Ihre Reise fort und erreichen die lebendige Stadt Brünn, die Hauptstadt Mährens. Hier erwartet Sie ein spannender Stadtrundgang durch das historische Zentrum.

## 5. Tag Kroměříž, Olmütz und Lostice

Heute besuchen Sie die atemberaubenden Gärten von Kroměříž, die zum UNESCO-Weltkulturerbe gehören und zu den schönsten Barockgärten Europas zählen. Spazieren Sie durch die kunstvoll gestalteten Gartenanlagen, bewundern Sie die prächtigen Blumenbeete und die majestätischen Brunnen und lassen Sie sich von der harmonischen Atmosphäre verzaubern. Weiter geht die Reise in die historische Stadt Olmütz (Olomouc), wo Sie zu einem faszinierenden Stadtrundgang aufbrechen. Nach Ihrem Rundgang fahren Sie weiter nach Lostice, wo Sie das einzigartige Käse-museum besuchen werden.

## 6. Tag Lednice und Valtice

Nach einem köstlichen Frühstück machen Sie sich auf den Weg nach Lednice, das zum UNESCO-Weltkulturerbe gehört und als eines der schönsten Schlösser Tschechiens gilt. Hier haben wir eine Führung für Sie organisiert. Im Anschluss setzen Sie Ihre Reise fort und erreichen das malerische Weinanbaugebiet von Valtice. Hier haben Sie die Möglichkeit, an einer Weinverkostung teilzunehmen und die köstlichen Weine der Region zu probieren. Sie lassen den Abend bei einem gemeinsamen Abendessen im Weinkeller ausklingen.

## 7. Tag Třebíč, Telč und Třeboň

Ihr Tag beginnt mit einem Besuch der historischen Stadt Třebíč, die zum UNESCO-Weltkulturerbe gehört und für ihre gut erhaltenen jüdischen Viertel und die imposante Basilika St. Prokop bekannt ist. Erkunden Sie das jüdische Viertel mit seinen engen Gassen, historischen Synagogen und den Überresten der ehemaligen jüdischen Gemeinde. Anschließend fahren Sie weiter in die malerische Stadt Telč, mit ihrem gut erhaltenen Marktplatz und den bunten Renaissancehäusern. Hier haben Sie Zeit zur freien Verfügung, um durch die charmanten Gassen zu bummeln, lokale Spezialitäten zu probieren oder Souvenirs zu erwerben. Am Nachmittag erwartet Sie eine faszinierende Stadtführung in Třeboň, wo Sie mehr über die reiche Geschichte und die kulturellen Schätze dieser charmanten Stadt erfahren werden. Am Abend erreichen Sie Ihr Hotel in Budweis, wo Sie gemeinsam zu Abend essen werden.

## 8. Tag Krumau mit Schlossbesichtigung

Heute fahren Sie in die Stadt Krumau, die zum UNESCO-Weltkulturerbe gehört und für ihre mittelalterliche Architektur und ihr imposantes Schloss bekannt ist. Bei Ihrer Ankunft werden Sie sofort von

dem romantischen Flair und dem historischen Charme dieser Stadt verzaubert sein. Der Höhepunkt Ihres Besuchs ist zweifellos die Besichtigung des Schlosses, eines der größten Schlösser Europas und eine Perle der Renaissancearchitektur. Nach Ihrer Schlossbesichtigung haben Sie Zeit zur freien Verfügung, um auf eigene Faust auf Entdeckertour zu gehen, bevor es wieder zurück zum Hotel nach Budweis geht.

## 9. Tag Budweis, Pilsen und Marienbad

Sie starten mit einer faszinierenden Stadtführung durch Budweis (České Budějovice), eine charmante Stadt, die für ihre lange Brautradition und ihr berühmtes Bier bekannt ist. Nach Ihrer Stadtführung setzen Sie Ihre Reise fort und erreichen die historische Stadt Pilsen (Plzeň), die als Geburtsort des Pilsner Biers gilt. Hier erwartet Sie ein weiteres Highlight: eine Bierverkostung in einer der berühmten Brauereien der Stadt. Im Anschluss setzen Sie Ihre Reise fort und erreichen das malerische Marienbad (Mariánské Lázně), einen der bekanntesten Kurorte Europas. Hier haben Sie Zeit zur freien Verfügung, um die heilenden Quellen, die prächtigen Parkanlagen und die eleganten Kurhäuser zu erkunden.

## 10. Tag Marienbad – Heimreise

Nach einem erholsamen Frühstück begeben Sie sich auf eine Stadtführung durch Marienbad. Nach Ihrer Stadtführung haben Sie Zeit zur freien Verfügung, um Ihre letzten Eindrücke von Marienbad zu vertiefen,

lokale Köstlichkeiten zu probieren oder Souvenirs zu erwerben. Anschließend treten Sie Ihre Heimreise an, wobei Sie auf eine unvergessliche Reise durch die reiche Kultur, die faszinierende Geschichte und die malerische Landschaft Tschechiens zurückblicken können.



Marienbad



### Reiseleistungen

- ✓ **OHNE ANZAHLUNG** (s. S. 2) oder **60 € Frühzahlerabbatt** (bis 31.10.2024)
- ✓ **30 € Frühbucherrabatt** (bis 31.12.2024)
- ✓ Taxiservice von & zur Haustür
- ✓ kleines Begrüßungsfrühstück
- ✓ Reise im Komfortreisebus
- ✓ 1 Gepäckstück à 20 kg p.P.
- ✓ **gratis Bordverpflegung im Bus** (s. S. 24)
- ✓ **SCHUBERT Reisebegleitung**
- ✓ 9 x Übernachtung in guten Mittelklassehotels in Tschechien
- ✓ 9 x Frühstück
- ✓ 7 x Abendessen im Hotel
- ✓ Stadtführungen mit örtlichen Reiseleitern in Prag, Kutna Hora, Königgrätz, Brünn, Olmütz,

Hinweise: Eventuell weiter anfallende Eintrittsgelder sind nicht im Reisepreis enthalten. Die Ortstaxe ist vor Ort zu bezahlen.

### Gute Mittelklassehotels in Tschechien

- Pilsen, Wittingau, Telč, Třeboň, Krumau, Budweis, Pilsen und Marienbad
- ✓ Schiffahrt auf der Moldau in Prag mit Abendessen
- ✓ Eintritte und Führungen in den Schlössern in Melnik, Litomyšl, Lednice und Krumau
- ✓ Eintritt in die Heilige Barbara Kirche
- ✓ Besichtigung der UNESCO Gärten in Kromeriz
- ✓ Besuch und Verkostung im Käsemuseum in Olmütz
- ✓ Besuch eines mährischen Weinkellers inklusive Weinverkostung und Abendessen
- ✓ Besichtigung der Brauerei Pilsener Urquell mit Verkostung

Tage	Reisetermin	Preis p.P. im DZ	EZZ
10	17.06.–26.06.25	<b>1.679 €</b>	<b>389 €</b>
<b>Busroute C</b> (s. S. 28) <b>Bonuspunkte 8</b>		🌳 Sie schützen <b>40 m<sup>2</sup></b> Klimawald (s. S. 34)	

**120,-** Rabatt bei Zustieg am Terminal sichern!  
Frühzahlerpreis bis 31.10.2024 und Zustieg am Terminal: **ab 1.499,-** € p.P./DZ

**BORDSERVICE  
INKLUSIVE**  
(alle Infos s. S. 24)

# Budapest



**RIESIGES LEISTUNGSPAKET**  
mit Besuch von Gödöllő

Sie sparen **180,-** p.P.

bei Buchung bis 31.10.2024, sofortiger Zahlung  
des Reisepreises und Eigenanreise zum Terminal.

*Budapest, die ungarische Hauptstadt, wird oft als Perle der Donau bezeichnet. Sie liegt an den beiden Ufern des mächtigen Stromes und ist eine der attraktivsten und schönsten gelegenen Städte Europas. Die Donau teilt Budapest in zwei ungleiche Stadthälften: Das hügelige Buda, auf der rechten Donauseite gelegen mit dem Burgviertel, der Fischerbastei, schönen Baudenkmalern, alten Plätzen und malerischen Villenvierteln, und das ebene Pest auf der gegenüberliegenden Donauseite, das Zentrum des wirtschaftlichen und kulturellen Lebens ist.*

*Fischerbastei*



*Parlament*



*Heldenplatz*



# Perle der Donau – Budapest

... mit Lichterfahrt & großem Pusztaprogramm



Gödöllő



Blick über Budapest

## 1. Tag **Anreise**

Begleiten Sie uns nach Budapest. Genießen Sie am Abend die schmackhafte ungarische Küche im Hotel.

## 2. Tag **Budapest**

Während der großen Stadtrundfahrt zeigen wir Ihnen die beiden Seiten von Budapest. Vorbei am Parlament überqueren wir die Donau auf der Margaretenbrücke (Margareteninsel) und fahren zum Burgviertel mit den Hauptsehenswürdigkeiten Budapests. Hier sehen Sie die berühmte Fischerbastei und die Matthiaskirche. Nach einem kurzen Fotostopp an der Zitadelle führt die Fahrt über die Elisabethbrücke und durch das Stadtwaldchen zum Heldenplatz. Weiterhin sehen Sie die Oper und die Stephansbasilika. Natürlich legen wir auch einen Stopp an der berühmten Markthalle ein.

## 3. Tag **Fahrt in die Puszta**

Heute fahren Sie in die herrlich unberührte Landschaft der Puszta. Nach einem Spaziergang im Zentrum der „Hauptstadt“ der Puszta fahren wir zu einem Bauernhof, um eine Pferdevorführung zu bewundern und an einer Kutschfahrt teilzunehmen. Sie werden das köstliche, dreigängige Mittagessen in der typischen Umgebung bei Zigeunermusik genießen, bevor wir zurück nach Budapest fahren.

## 4. Tag **Gödöllő und Lichterfahrt**

Heute lernen Sie die Sommerresidenz von Königin Elisabeth – Sissi – kennen. Die Tour führt Sie durch das eindrucksvolle Innere des Schlosses. Nachdem Sie die inneren Räumlichkeiten gesehen haben, können Sie an einem Spaziergang durch die anliegenden landschaftlich gestalteten Schlossgarten machen. Anschließend haben Sie Gelegenheit sich bei einer Tasse Tee oder Kaffee im Schlosscafé auszuruhen. Nach der Führung werden Sie nach Budapest zurückgefahren. Nachmittag steht Ihnen zur freien Verfügung. Nach dem Abendessen im Hotel haben wir für Sie ein Schiff gebucht. Wir laden Sie zu einer idyllischen Donauschiffahrt ein. Freuen Sie sich auf eine Lichterfahrt der besonderen Art und erleben Sie Budapest von der Wasserseite in vollem abendlichem Lichterglanz.

## 5. Tag **Donauknie und Szentendre**

Heute fahren wir mit unserer Reiseleitung ins male- rische Donauknie. Das Donauknie gilt als eine der schönsten Regionen in Ungarn. Mittelalterliche Bur-

gen und Königshöfe, Kunst und Religionen haben dieser Region eine reiche Geschichte beschert. Einen ersten Stopp legen wir am ehemaligen königlichen Sitz Visegrád ein. Wenn Sie auf die Burg in Visegrád heraufgestiegen sind, werden Sie mit dem schönsten Ausblick auf die Donau und das walddreiche Gebiet belohnt. Weiterhin erkunden wir heute das Zentrum der prachtvollen Barockstadt Esztergom, auch „Das Ungarische Rom“ genannt. In Esztergom können Sie die größte Kirche Ungarns und die Schatzkammer der Basilika bewundern. Anschließend entdecken Sie das stimmungsvolle, barocke Künstlerstädtchen Szentendre bei einem gemütlichen Spaziergang.

## 6. Tag **Heimreise**

Mit fantastischen und unvergleichbaren Eindrücken von Budapest und Umgebung reisen wir nach dem Frühstück direkt in unsere Heimatorte zurück.



### Hotel „Benczur“

Das Benczur Hotel liegt im Botschaftsviertel von Budapest, mitten im pulsierenden Stadtzentrum und doch in ruhiger Lage. Es verfügt über einen schönen Garten und ein Restaurant. WLAN nutzen Sie in allen Bereichen des Hauses kostenfrei. Das Stadtwaldchen, der Heldenplatz und das Széchenyi Heilbad sind nur in wenigen Gehminuten erreichbar.

## Reiseleistungen

- ✓ **OHNE ANZAHLUNG** (s. S. 2) oder **60 € Frühzahlerabbat** (bis 31.10.2024)
- ✓ **30 € Frühbucherrabatt** (bis 31.12.2024)
- ✓ Taxiservice von & zur Haustür
- ✓ kleines Begrüßungsfrühstück
- ✓ Reise im Komfortreisebus
- ✓ 1 Gepäckstück à 20 kg p.P.
- ✓ **gratis Bordverpflegung im Bus** (s. S. 24)
- ✓ **SCHUBERT Reisebegleitung**
- ✓ 5 × Übernachtung im 3-Sterne-Hotel „Benczur“ in Budapest
- ✓ 5 × Frühstücksbuffet
- ✓ 5 × Abendessen als 3-Gänge-Menü
- ✓ Ausflug nach Budapest mit örtlicher Reiseleitung
- ✓ Eintritt Fischerbastei
- ✓ Eintritt Matthiaskirche
- ✓ Ausflug in die Puszta mit örtlicher Reiseleitung
- ✓ großes Pusztaprogramm mit Kutschfahrt, Pferdevorführung, Mittagessen mit Wein
- ✓ Ausflug nach Gödöllő mit örtlicher Reiseleitung
- ✓ Kaffee und Kuchen im Schlosscafé
- ✓ abendliche Panoramaschiffahrt auf der Donau
- ✓ Ausflug Donauknie mit örtlicher Reiseleitung
- ✓ Eintritt Hochburg Visegrád
- ✓ Eintritt in die Schatzkammer und Basilika in Esztergom
- ✓ Ausflug nach Szentendre mit örtlicher Reiseleitung

Hinweise: Eventuell weiter anfallende Eintrittsgelder sind nicht im Reisepreis enthalten. Die Kurtaxe ist vor Ort zu bezahlen.

Tag	Reisetermine	Preis p.P. im DZ	EZZ
6	19.05.–24.05.25	<b>1.079 €</b>	<b>229 €</b>
6	29.09.–04.10.25	<b>1.079 €</b>	<b>229 €</b>

**Busroute C** (s. S. 28)

**Bonuspunkte 4**

Sie schützen **24 m<sup>2</sup>** Klimawald (s. S. 34)

**120,-** **Rabatt bei Zustieg am Terminal sichern!**  
Frühzahlerpreis bis 31.10.2024 und Zustieg am Terminal:

**ab 899,-** € p.P./DZ

**BORDSERVICE  
INKLUSIVE**  
(alle Infos s. S. 24)

# Ljubljana



**TRAUMREISE**  
mit Piran, Ljubljana u.v.m.

**Sie sparen 180,-** p.P.

bei Buchung bis 31.10.2024, sofortiger Zahlung  
des Reisepreises und Eigenreise zum Terminal.

*Erleben Sie sonnige Tage an der slowenischen Adriaküste und freuen Sie sich auf einen wunderschönen Bootsausflug, das venezianische Küstenstädtchen Piran, einen Ausflug in die grüne Hauptstadt Ljubljana und die berühmten weißen Lipizzaner-Pferde.*

## Piran



## Ljubljana



## Lipizzaner





# Wunderschönes Portorož

... Urlaub an der slowenischen Adriaküste



Piran

### 1. Tag **Anreise zur Zwischenübernachtung**

Direkt vom SCHUBERT TOURISTIK Terminal starten Sie die Fahrt zu Ihrer Zwischenübernachtung in Sterzing. Nach dem Zimmerbezug treffen Sie sich zum gemeinsamen Abendessen.

### 2. Tag **Weiterfahrt nach Portorož**

Anreise in das slowenische Seebad Portorož, wunderschön gelegen in einer windgeschützten Bucht und umgeben von einer der ältesten Salinen Europas und den typischen istrischen Hügeln mit ihren Olivenhainen. Check-In in Ihrem „LifeClass Hotel & Spa“. Freuen Sie sich am Nachmittag auf einen ersten Spaziergang entlang der wunderschönen Strandpromenade.

### 3. Tag **Bootsfahrt nach Piran**

Am Vormittag begrüßt Sie Ihre Reiseleitung und Sie starten zu einer 2-stündigen Panoramabootsfahrt entlang der slowenischen Küste bis Piran. Das malerische, venezianische Küstenstädtchen liegt traumhaft schön auf einer ins Mittelmeer ragenden Landzunge. Nach der Stadtführung haben Sie noch Zeit für einen Kaffee auf dem wunderschönen Tartini-Platz.

### 4. Tag **Ausflug nach Ljubljana**

Heute geht es nach Ljubljana, eine der kleinsten und charmantesten Hauptstädte Europas. Bei einem Stadtrundgang erleben Sie den bunten Marktplatz mit seinen markanten Kolonnaden, die berühmte Drachnbrücke und das romantische Flüsschen Ljubljanica. Über dem alten Stadtkern thront die mittelalterliche Burg von Ljubljana, die Sie bequem mit der Standseilbahn erreichen können (zahlbar vor Ort, ca. 6,- € p.P.). Anschließend ist Zeit für einen Bummel durch die malerische Altstadt oder eine Pause in einem der zahlreichen kleinen Cafés entlang des Flusses.

### 5. Tag **Ausflug zum Lipizzaner-Gestüt**

Heute Morgen startet Ihr Ausflug zum berühmten Lipizzaner-Gestüt nach Lipica inmitten einer wunderschönen Karstlandschaft. Entdecken Sie, warum die edlen weißen Lipizzaner-Pferde das Publikum

weltweit begeistern und besichtigen Sie das älteste Stallgebäude Velbanca, in dem alle klassischen Lipizzaner-Linien vertreten sind. Rückfahrt nach Portorož und freie Zeit am Nachmittag. Entspannen Sie in den herrlichen Meerwasserschwimmbädern oder spazieren Sie entlang der schönen Strandpromenade.

### 6. Tag **Abreise zur Zwischenübernachtung**

Heute verlassen Sie Slowenien in Richtung Sterzing zur Zwischenübernachtung.

### 7. Tag **Heimreise**

Nach dem Frühstück treten Sie nach einer wunderschönen Woche die Rückreise an.



### „LifeClass Hotels & SPA“

Im Zentrum von Portorož und mit hoteleigenem Strand liegen die „LifeClass Hotels & Spa“, die für ihre hervorragende Hotelqualität, die sehr gute mediterrane und internationale Küche und einen einzigartigen Thermal- und Wellnessbereich bekannt sind. Die geschmackvollen und komfortablen Zimmer sind mit Bad oder Dusche/WC, Klimaanlage, Safe, SAT-TV, Minibar und kostenlosem WLAN ausgestattet.

### Reiseleistungen

- ✓ **OHNE ANZAHLUNG** (s. S. 2) oder **60 € Frühzahlerabbatt** (bis 31.10.2024)
- ✓ **30 € Frühbucherabbatt** (bis 31.12.2024)
- ✓ Taxiservice von & zur Haustür
- ✓ kleines Begrüßungsfrühstück
- ✓ Reise im Komfortreisebus
- ✓ 1 Gepäckstück à 20 kg p.P.
- ✓ **gratis Bordverpflegung im Bus** (s. S. 24)
- ✓ **SCHUBERT Reisebegleitung**
- ✓ 2 x Übernachtung im 3-Sterne-Hotel „Mondschein“ in Sterzing
- ✓ 4 x Übernachtung in einem 4-Sterne „LifeClass“ Hotel in Portorož
- ✓ 6 x Frühstücksbuffet
- ✓ 6 x Abendessen in Buffetform oder Menü
- ✓ Begrüßungsgetränk in Portorož
- ✓ kostenfreie Nutzung der Meerwasserschwimmbäder der LifeClass-Hotels
- ✓ Ausflug nach Piran mit örtlicher Reiseleitung und Stadtführung
- ✓ Panoramashiffahrt in das Küstenstädtchen Piran
- ✓ Ausflug Ljubljana mit örtlicher Reiseleitung
- ✓ Ausflug Lipizzaner-Gestüt mit örtlicher Reiseleitung
- ✓ Eintritt Lipizzaner-Gestüt
- ✓ freier Eintritt in das Casino Portorož und Casino Riviera

Hinweise: Eventuell weiter anfallende Eintrittsgelder sind nicht im Reisepreis enthalten. Die Ortstaxe ist vor Ort zu bezahlen.

Tag	Reisetermine	Preis p.P. im DZ	EZZ
7	23.04.–29.04.25	<b>1.079 €</b>	<b>269 €</b>
7	05.10.–11.10.25	<b>1.079 €</b>	<b>269 €</b>

**Busroute D** (s. S. 28)

Bonuspunkte 5

Sie schützen **28 m<sup>2</sup>** Klimawald (s. S. 34)

**120,-** **Rabatt bei Zustieg am Terminal sichern!**  
Frühzahlerpreis bis 31.10.2024 und Zustieg am Terminal.

ab **899,-** € p.P./DZ

**BORDSERVICE  
INKLUSIVE**  
(alle Infos s. S. 24)

# Hotel „Vita“



**NEUE REISE**  
Riesiges Leistungspaket

**Sie sparen 180,-<sup>p.P.</sup>**

bei Buchung bis 31.10.2024, sofortiger Zahlung des Reisepreises und Eigenreise zum Terminal.

*Willkommen zu einer unvergesslichen Reise voller Erholung und Regeneration im malerischen Slowenien! Tauchen Sie mit uns ein in die ruhige Atmosphäre des Heilbads Dobrna, einem Juwel der Entspannung und Gesundheit im Herzen Europas. Diese Reise lädt dazu ein, dem hektischen Alltag zu entfliehen und Körper und Geist inmitten der atemberaubenden Naturkulisse Sloweniens zu revitalisieren. Von idyllischen Waldwegen bis zu entspannenden Thermalquellen bietet Dobrna eine Vielzahl von Möglichkeiten, um sich zu erholen und zu regenerieren. Begleiten Sie uns auf diesem Kur-Abenteuer und lassen Sie sich von der Schönheit und dem heilenden Charme dieses Ortes verzaubern.*

## Ljubljana



## Ptuj



## Logarska-Tal



# Kleines Land für große Träume

... Erholung und Wellness im idyllischen Heilbad Dobrna



Hotel „Vita“ – Schwimmbad

## 1. Tag Anreise

Heute starten Sie Ihre Reise nach Slowenien ins Hotel „Vita“ in Dobrna. Zimmerbezug und gemeinsames Abendessen.

## 2. Tag Dobrna

Nach einem ausgiebigen Frühstück lernen Sie heute bei einem geführten Spaziergang Ihren Urlaubsort Dobrna näher kennen. Den Rest des Tages können Sie ganz nach Ihren Wünschen gestalten. Im Hotel steht Ihnen die große Thermalbadelandschaft, Wellness und Massagen zur Verfügung.

## 3. Tag Ljubljana

Nach dem Frühstück besichtigen Sie heute die slowenische Hauptstadt. Liebevoll hergerichtete Häuschen reihen sich am Fluss Ljubljanica aneinander, der von malerischen Brücken überquert wird. Über der Stadt thront die jahrhundertalte Burg. Am Abend werden Sie bereits zum Abendessen im Hotel erwartet.

## 4. Tag Ptuj und Weinstraße Jeruzalem

Heute fahren Sie mit Ihrer Reiseleitung nach Ptuj. Die älteste slowenische Stadt mit ihrer 2000-jährigen Tradition liegt am Fluss Drau. Anschließend besuchen Sie die slowenische Weinstraße Jeruzalem, wo natürlich eine Weinprobe mit Imbiss nicht fehlen darf.

## 5. Tag Logarska-Tal

Nach dem Frühstück starten Sie heute mit dem Bus in das schönste slowenische Alpentälchen. Das Logarska-Tal gilt als eines der schönsten Gletschertäler in Europa. Zwischen den über 2000 m hohen Gipfeln verstecken sich Almen, Wälder und malerische Wasserfälle. Unterwegs erwartet Sie eine reichhaltige Jause auf einem Bauernhof.

## 6. Tag Biermuseum Žalec

Der heutige Ausflug führt Sie nach Žalec – umgeben von Hügeln und Bergen sowie dem Fluss Savinja. Sie besuchen das Ökomuseum und im Anschluss wartet eine Kostprobe des Hausbiers Kukec auf Sie.

## 7. Tag Freizeit

Genießen Sie heute einen freien Tag im Hotel.

## 8. Tag Heimreise

Nach einem erholsamen Frühstück treten Sie entspannt Ihre Heimreise an.

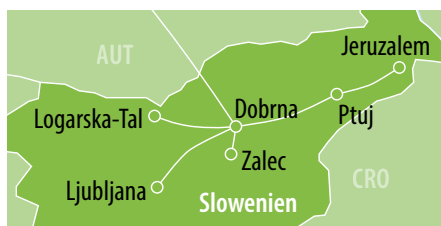

## Hotel „Vita“

Im Kurpark des anerkannten Heilbades Dobrna befinden sich drei Hotels und das Kurhaus. Das 4-Sterne-Hotel „Vita“ ist das neueste Hotel, hier finden Sie alle Angebote unter einem Dach: die Thermalbadelandschaft (Innen- und Außenpools), das Saunaland, das Gesundheitszentrum, ein Café und das Restaurant. Das Hotel verfügt über 174 Zimmer mit Bad oder DU/WC, Föhn, Telefon, Sat-TV, Minibar, Safe, Klimaanlage und Leih-Bademantel.



Zimmerbeispiel

## Reiseleistungen

- ✓ **OHNE ANZAHLUNG** (s. S. 2) oder **60 € Frühzahlerabbatt** (bis 31.10.2024)
- ✓ **30 € Frühbucherrabatt** (bis 31.12.2024)
- ✓ Taxiservice von & zur Haustür
- ✓ kleines Begrüßungsfrühstück
- ✓ Reise im Komfortreisebus
- ✓ 1 Gepäckstück à 20 kg p.P.
- ✓ **gratis Bordverpflegung im Bus** (s. S. 24)
- ✓ **SCHUBERT Reisebegleitung**
- ✓ 7 × Übernachtung im 4-Sterne-Hotel „Vita“ in Dobrna
- ✓ 7 × Frühstücksbuffet
- ✓ 7 × Abendessen als Buffet
- ✓ Begrüßungsgetränk
- ✓ Thermeneintritt in die Thermalbecken im Hotel „Vita“
- ✓ Leih-Bademantel während des Aufenthalts
- ✓ Animation im Hotel (laut Aushang vor Ort)
- ✓ Live-Musik am Freitag und Samstag
- ✓ 1 × Parafin-Bad für die Hände
- ✓ bunte Animation im Hotel (laut Aushang vor Ort)
- ✓ 3 × Eintritt ins Arbora Spa im Hotel „Vita“ (türkische und finnische Sauna, Whirlpool etc)
- ✓ Internetzugang
- ✓ geführter Spaziergang, um die Kuranlage Dobrna kennenzulernen
- ✓ Ausflug nach Ljubljana mit örtlicher Reiseleitung
- ✓ Ausflug nach Ptuj und an die Weinstraße Jeruzalem mit Weinprobe und Imbiss mit örtlicher Reiseleitung
- ✓ Ausflug Logarska-Tal mit Jause in Berghütte mit örtlicher Reiseleitung
- ✓ Ausflug nach Žalec mit örtlicher Reiseleitung
- ✓ Kurtaxe und Anmeldegebühr in Dobrna

Hinweise: Eventuell weiter anfallende Eintrittsgelder sind nicht im Reisepreis enthalten.

Tage	Reisetermine	Preis p.P. im DZ	EZZ
8	05.05.–12.05.25	<b>1.299 €</b>	<b>149 €</b>
8	21.07.–28.07.25	<b>1.299 €</b>	<b>149 €</b>

**Busroute C** (s. S. 28)

**Bonuspunkte 6**

Sie schützen **32 m<sup>2</sup>** Klimawald (s. S. 34)

**120,-** *Rabatt bei Zustieg am Terminal sichern!*

Frühzahlerpreis bis 31.10.2024 und Zustieg am Terminal.

ab **1.119,-** € p.P./DZ

# Blumenparadies Slowenien



**BORDSERVICE  
INKLUSIVE**  
(alle Infos s. S. 24)



Bohinjer See



Ljubljana

★★★

**Hotel „Ambient“**

Das Hotel „Ambient“ befindet sich in Domzale, einem Vorort von Ljubljana. Alle 73 Zimmer sind mit modernen Möbeln, Badewanne oder DU/WC, Klimaanlage und TV ausgestattet. Das Hotel verfügt außerdem über ein Café mit Gartenterrasse, Whirlpool und Restaurant.

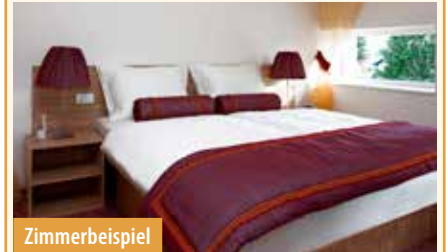

Zimmerbeispiel

## ... zur Tulpenblüte nach Ljubljana

### 1. Tag **Anreise**

Am Morgen starten Sie nach Slowenien.

### 2. Tag **Stadtführung Bled & Bohinj**

Nach einem gemütlichen Frühstück erkunden Sie die Stadt Bled. Bled ist mit seinem Schloss und der Insel inmitten des Bleder Sees weltweit bekannt. Erleben Sie die malerische Architektur der Burg und die Museumssammlung. Der Weg führt Sie weiter nach Bohinj, in die unberührte Natur eines weiteren slowenischen Sees im Nationalpark Triglav. Bevor Sie die Rückfahrt antreten, besuchen Sie noch das Sennerei Museum.

### 3. Tag **Ljubljana & Tulpenblüte**

Heute fahren Sie in die Hauptstadt Sloweniens, Ljubljana – eine der jüngsten Metropolen Europas mit einer langen Geschichte. Ljubljana ist eine Stadt, die alles hat, was eine Hauptstadt ausmacht – ein reiches kulturelles Angebot, viele Geschäfte, ein vielfältiges architektonisches Erbe – und ist doch klein genug, um jeden Gast offen und warmherzig zu empfangen und nicht wie eine anonyme Großstadt zu wirken. Anschließend erwartet Sie das Highlight unserer Reise. Bestaunen Sie die prächtige Tulpenblüte im botanischen Garten „Arboretum Volčji potok“.

### 4. Tag **Ptuj, Jeruzalem Weinberge & Maribor**

Ptuj ist die älteste slowenische Stadt, die zwischen den weinträchtigen slowenischen Weinbergen und Haloze liegt. Lernen Sie bei einer Stadtführung mit unserer örtlichen Reiseleitung die unter Denkmalschutz stehende Altstadt kennen. Weiter fahren Sie über die Jeruzalem Weinstraße durch die wunderschönen Weinberge. Nach einer leckeren Weinverkostung geht es weiter nach Maribor. Flanieren Sie bei einer Stadtführung durch die Universitätsstadt. An der Drau führt der Weg zur ältesten Weinrebe der Welt.

### 5. Tag **Adelsberger Grotten**

Heute begleiten wir Sie zu einem Ausflug in die Adelsberger Grotten. Dieses Höhlensystem ist eine der größten und schönsten Tropfsteinhöhlen der Welt. Mit der elektrischen Höhlenbahn fahren Sie ins Herz des Höhlensystems, von wo Sie eine Führung zu den schönsten Stellen geleitet und Ihnen den mysteriösesten aller Höhlenbewohner, den Grottenolm, vorstellt.

### 6. Tag **Heimreise**

Nach dem Frühstück treten Sie entspannt und erholt die Heimreise an.

## Reiseleistungen

- ✓ **OHNE ANZAHLUNG** (s. S. 2) oder 60 € Frühzahlerabbatt (bis 31.10.2024)
- ✓ 30 € Frühbucherabbatt (bis 31.12.2024)
- ✓ Taxiservice von & zur Haustür
- ✓ kleines Begrüßungsfrühstück
- ✓ Reise im Komfortreisebus
- ✓ 1 Gepäckstück à 20 kg p.P.
- ✓ **gratis Bordverpflegung im Bus** (s. S. 24)
- ✓ **SCHUBERT Reisebegleitung**
- ✓ 5 × Übernachtung im 3-Sterne-Hotel „Ambient“ in Domzale
- ✓ 5 × Halbpension als Buffet
- ✓ Stadtführung Bled mit örtl. Reiseleitung
- ✓ Eintritt Bleder Burg
- ✓ Stadtführung Bohinj mit örtl. Reiseleitung
- ✓ Eintritt Museum Sennerei bei Bohinj
- ✓ Stadtführung Ljubljana mit örtl. Reiseleitung
- ✓ Eintritt Burg in Ljubljana
- ✓ Eintritt Arboretum Volčji Potok mit Tulpenblüten
- ✓ Stadtführung Ptuj mit örtl. Reiseleitung
- ✓ Weinverkostung in Jeruzalem
- ✓ Stadtführung Maribor mit örtl. Reiseleitung
- ✓ Eintritt Adelsberger Grotten
- ✓ Kurtaxe

Hinweise: Eventuell weiter anfallende Eintrittsgelder sind nicht im Reisepreis enthalten.

Tag	Reisetermin	Preis p.P. im DZ	EZZ
6	20.04.–25.04.25	<b>959 €</b>	<b>129 €</b>

**Busroute D** (s. S. 28) **Bonuspunkte 4** Sie schützen **24 m<sup>2</sup> Klimawald** (s. S. 34)

**120,-** **Rabatt bei Zustieg am Terminal sichern!**

Frühzahlerpreis bis 31.10.2024 und Zustieg am Terminal:

**ab 779,-** € p.P./DZ



# KROATIEN & BALKAN

# Frühling an der Kroatischen Adria

**BORDSERVICE  
INKLUSIVE**  
(alle Infos s. S. 24)



## ... unvergessliche Tage in der Kvarner Bucht

*Kommen Sie mit und begleiten Sie uns auf unserer Frühlingssfahrt ins Traumland Kroatien. Viele unserer Reisegäste sind absolute Kroatienfans und können gar nicht genug von dem Land bekommen. Die traumhafte Landschaft und das milde Klima der Adria verzaubern Sie bestimmt!*

### 1. Tag Anreise

Am frühen Morgen beginnt Ihre Anreise an die beliebte kroatische Riviera. Nach einer entspannten Fahrt im angenehmen Komfortreisebus werden Sie gegen Abend Ihren Urlaubsort Novigrad erreichen. Nach dem Zimmerbezug haben Sie die Möglichkeit, den beliebten Ort zu erkunden. Unternehmen Sie einen romantischen Spaziergang auf der Promenade entlang des Meeres und lassen Sie sich von der Schönheit und dem Charme des malerischen Städtchens verzaubern.

### 2. Tag Opatija

Heute Vormittag lernen Sie die Grande Dame der kroatischen Adriaküste während einer Stadtführung näher kennen. Opatija ist ein Seebad an der Kvarner Bucht. Dank der weitläufigen, direkt am Meer gelegenen Parkanlagen, sowie zahlreicher eleganter Villen und Hotels aus der Gründerzeit ist Opatija und seine Umgebung zu jeder Jahreszeit einen Besuch wert. Der Nachmittag steht für eigene Erkundungen zur freien Verfügung.

### 3. Tag Insel Krk

Nach dem Frühstück unternehmen Sie mit unserer Reiseleitung eine ganztägige Inselrundfahrt. Die Insel Krk ist die größte kroatische Insel mit 2.500 Sonnenstunden im Jahr. Sie besichtigen während dieser Rundfahrt die atemberaubenden Orte der Insel, wie z. B. den Fischerort Malinska. Krk, die Hauptstadt der Insel, und Punat, zweitgrößte Siedlung auf der Insel, sind bekannt für schöne Sandstrände.

### 4. Tag Freizeit oder Fahrt ins Blaue

Nutzen Sie den heutigen freien Tag für einen Bummel entlang der schönen Strandpromenade oder lernen Sie bei einem interessanten Ausflug ins Blaue (gegen Aufpreis) einige der unzähligen Schönheiten Kroatiens kennen.

### 5. Tag Heimreise

Mit vielen neuen und schönen Erinnerungen im Gepäck treten Sie nach dem Frühstück die Heimreise an und werden am späten Abend von einer eindrucksvollen Reise zurück sein.

★★★

### Hotel „Aminess Laguna“

Unser beliebtes 3-Sterne-Hotel „Aminess Laguna“ liegt umgeben von einem Kiefernwald, nur ein paar Meter vom Meer entfernt. Trotzdem ist die Altstadt von Novigrad in wenigen Gehminuten zu erreichen. Das Hotel verfügt über 220 schöne, klimatisierte Zimmer, die alle mit Dusche/WC, Föhn, Telefon und TV ausgestattet sind. Außerdem laden zwei Restaurants mit Terrasse, eine Aperitifbar und ein schöner Außenpool (witterungsabhängig) zum Verweilen ein.



Hotel „Aminess Laguna“

### Reiseleistungen

- ✓ **OHNE ANZAHLUNG** (s. S. 2) oder **50 € Frühzahlerrabatt** (bis 31.10.2024)
- ✓ **25 € Frühbucherrabatt** (bis 31.12.2024)
- ✓ Taxiservice von & zur Haustür
- ✓ kleines Begrüßungsfrühstück
- ✓ Reise im Komfortreisebus
- ✓ 1 Gepäckstück à 20 kg p.P.
- ✓ **gratis Bordverpflegung im Bus** (s. S. 24)
- ✓ **SCHUBERT Reisebegleitung**
- ✓ 4 x Übernachtung im 3-Sterne-Hotel „Aminess Laguna“ in Novigrad
- ✓ Willkommensgetränk
- ✓ 4 x Frühstücksbuffet
- ✓ 4 x Abendessen als Buffet
- ✓ Ausflug nach Opatija inkl. Stadtführung mit örtlicher Reiseleitung
- ✓ Freizeit in Opatija
- ✓ Ausflug Insel Krk mit örtlicher Reiseleitung und 3-er Weinprobe mit Käse & Schinken
- ✓ Kurtaxe

#### Fakultativ:

- ✓ Ausflug ins Blaue

Hinweise: Eventuell weiter anfallende Eintrittsgelder sind nicht im Reisepreis enthalten.

Tag	Reisetermin	Preis p.P. im DZ	EZZ
5	13.04.–17.04.25	<b>759 €</b>	<b>99 €</b>
Ausflug ins Blaue			<b>55 €</b>
<b>Busroute D</b> (s. S. 28)		<b>Bonuspunkte 3</b>	<b>Sie schützen 20 m<sup>2</sup> Klimawald</b> (s. S. 34)
<b>120,-</b> <i>Rabatt bei Zustieg am Terminal sichern!</i>		<b>ab 589,-</b> <small>€ p.P./DZ</small>	
<small>Frühzahlerpreis bis 31.10.2024 und Zustieg am Terminal:</small>			

# Goldene Insel Krk

**BORDSERVICE  
INKLUSIVE**  
(alle Infos s. S. 24)



## ... Traumtage an der kroatischen Küste

### 1. Tag **Anreise nach Kroatien**

Am Morgen beginnt Ihre Reise im modernen Komfortreisebus zur goldenen Insel Krk. Gegen späten Abend erreichen Sie Ihr schönes Hotel in Kroatien.

### 2. Tag **Inselrundfahrt Krk**

Heute erkunden Sie die kroatische Insel Krk. Zunächst zeigt Ihnen die örtliche Reiseleitung natürlich Ihren Urlaubsort. Das mondäne Städtchen befindet sich an einer der schönsten Buchten der Adria. Anschließend besuchen Sie die gleichnamige Stadt Krk, die größte und bedeutendste Stadt der Insel. Anschließend fahren Sie nach Punat. Das mondäne Städtchen befindet sich an einer der schönsten Buchten der Adria. Sie setzen die Fahrt nach Vrbnik fort, ein malerisches Fischerdorf, auf einem Felsen hoch über dem Meer erbaut. Zum Schluss fahren Sie nach Baska, eine wunderschöne kleine Stadt, umrahmt von Bergen und besonders wegen ihrer wunderschönen Kiesstrände bekannt.

### 3. Tag **Plitvicer Seen**

Unser heutiger Tagesausflug führt Sie zu einer der schönsten Landschaften Kroatiens. Der überwältigende Nationalpark „Plitvicer Seen“ gehört zum UNESCO-Weltnaturerbe und ist besonders als Kulisse der Karl-May-Verfilmungen bekannt. Im dicht bewaldeten Bergland Mala Kapela reihen sich ähnlich einer Perlenkette sechzehn Seen aneinander, die durch unterirdische Wasserläufe und zahllose rauschende Wasserfälle miteinander verbunden sind. Ein wahrlich traumhaftes Erlebnis!

### 4. Tag **Rijeka & Opatija**

Nach dem Frühstück starten Sie zu einer Ausflugsfahrt entlang der zauberhaften Kvarner Bucht. Die Hafenstadt Rijeka mit ihrer schönen Altstadt gilt weithin als die wichtigste Metropole des Kvarner Landes. Die Stadt besticht aber auch durch ihre vielen Kulturgüter, wie u.a. die Burg Trsat, die St. Veits Kirche und den Dom. Anschließend fahren Sie in das älteste Seebad an der adriatischen Küste. Großzügige Parkanlagen direkt am Meer, viele elegante Villen und Hotels aus

der Donaumonarchie und eine wunderschöne Uferpromenade verleihen diesem mondänen Seebad ein besonderes Flair, weshalb Opatija auch als das adriatische Nizza bezeichnet wird.

### 5. Tag **Freizeit**

Nutzen Sie den freien Tag und genießen Sie bei einem Bummel entlang der Strandpromenade von Krk das einmalige kroatische Flair oder nehmen Sie ein erfrischendes Bad im kristallklaren Wasser der Adria.

### 6. Tag **Rückreise nach Österreich**

Heute heißt es leider Koffer packen. Nach dem Frühstück fahren Sie zur Zwischenübernachtung nach Österreich.

### 7. Tag **Heimreise**

Nach dem Frühstück treten Sie die Heimreise an.

★★★

### „Drazica Hotel Resort“

Die Ferienanlage des „Drazica Hotel Resort“ in Krk besteht aus drei Gebäuden. Alle 137 Zimmer des Hotels sind ausgestattet mit einer Klimaanlage, TV, Safe, Telefon und Föhn. Auf dem Hotelgelände stehen Ihnen neben den zwei Außenswimmingpools noch Tennisplätze, Volleyballplatz und ein Fahrradverleih zur Verfügung. Reichhaltiges Frühstück und leckeres Abendessen erhalten Sie im hoteleigenen Restaurant am Buffet. Vor dem Hotelrestaurant befindet sich die Terrasse des À-la-carte-Restaurants. Lassen Sie den Tag am Abend ganz gemütlich in der Cocktailbar bei ein paar Getränken ausklingen.



Zimmerbeispiel

## Reiseleistungen

- ✓ **OHNE ANZAHLUNG** (s. S. 2) oder **60 € Frühzahlerrabatt** (bis 31.10.2024)
- ✓ **30 € Frühbucherrabatt** (bis 31.12.2024)
- ✓ Taxiservice von & zur Haustür
- ✓ kleines Begrüßungsfrühstück
- ✓ Reise im Komfortreisebus
- ✓ 1 Gepäckstück à 20 kg p.P.
- ✓ **gratis Bordverpflegung im Bus** (s. S. 24)
- ✓ **SCHUBERT Reisebegleitung**
- ✓ 5 × Übernachtung in der 3-Sterne-Ferienanlage „Drazica Hotel Resort“ in Krk
- ✓ 1 × Übernachtung im guten Mittelklassehotel in Österreich
- ✓ 6 × Frühstücksbuffet
- ✓ 5 × Mittagssnack oder bei den Ausflügen Lunchpaket (ohne Getränke)
- ✓ 6 × Abendessen als Buffet
- ✓ Tischgetränke zum Abendessen im „Resort Drazica“ (Wein und alkoholfreie Getränke)
- ✓ Ausflug Insel Krk Rundfahrt mit örtlicher Reiseleitung
- ✓ Schifffahrt zur Insel Kosljun inklusive Eintritt in das Kloster
- ✓ Ausflug Plitvicer Seen mit örtlicher Reiseleitung
- ✓ Eintritt und Führung Plitvicer Seen
- ✓ Ausflug Rijeka und Opatija mit örtlicher Reiseleitung
- ✓ Freizeittag

Hinweise: Eventuell weiter anfallende Eintrittsgelder sind nicht im Reisepreis enthalten. Die Kurtaxe ist vor Ort zu bezahlen.

Tage	Reisetermin	Preis p.P. im DZ	EZZ
7	02.05.–08.05.25	<b>1.149 €</b>	<b>119 €</b>
<b>Busroute D</b> (s. S. 28) <b>Bonuspunkte 5</b>		🌳 Sie schützen <b>28 m<sup>2</sup></b> Klimawald (s. S. 34)	

**120,-** **Rabatt bei Zustieg am Terminal sichern!**  
Frühzahlerpreis bis 31.10.2024 und Zustieg am Terminal:

ab **969,-** € p.P./DZ

**BORDSERVICE  
INKLUSIVE**  
(alle Infos s. S. 24)

Vrsar



**BELIEBTES HOTEL**  
in wunderschöner Lage

Sie sparen **180,-** p.P.

bei Buchung bis 31.10.2024, sofortiger Zahlung  
des Reisepreises und Eigenanreise zum Terminal.

*Die Einwohner Istriens sind sehr stolz auf ihre Tradition, ihre historischen und kulturellen Wahrzeichen. Dazu die märchenhafte Küste mit ihren vielen kleinen Buchten, wo sich das Grün mit dem Blau des Meeres mischt. Der romantische Ferienort Vrsar liegt im Westen Istriens zwischen den Städten Poreč und Rovinj. Die Uferpromenade, der bezaubernde Altstadt kern mit seinen vielen Gassen und das einmalige Panorama der 18 vorgelagerten Inseln werden Sie garantiert in ihren Bann ziehen.*

Opatija



Rovinj



Pula





# Die Kroatische Toskana

... in den romantischen Fischerort Vrsar bei Rovinj

## 1. Tag Anreise ins Salzburger Land

Anreise in Richtung Österreich. Nachdem Sie die Grenze passiert haben, treffen Sie auch bald im Salzburger Land zur Übernachtung ein.

## 2. Tag Weiterreise nach Istrien

Nach dem Frühstück fahren Sie zunächst durch Slowenien bis zur kroatischen Grenze. Am späten Nachmittag erreichen Sie dann Ihr Hotel in Vrsar/Istrien.

## 3. Tag Die Westküste – Vrsar, Poreč & Rovinj

Heute besuchen Sie die alte Fischersiedlung Vrsar, den beliebten Ferienort Poreč und das malerische Rovinj. Mit Charme und zwei bildschönen Hafensichten ist Rovinj die entzückendste Stadt Istriens und wird gern mit St. Tropez verglichen. Rovinj gleicht einer aus dem Wasser aufgetauchten, unglaublich kostbaren Perle.

## 4. und 5. Tag Freizeit

An diesen beiden Tagen können Sie Ihren Aufenthalt ganz nach Ihren eigenen Wünschen gestalten. Vrsar erreichen Sie in wenigen Gehminuten entlang der Strandpromenade. Mit dem Fahrrad können Sie beispielsweise auch einen Ausflug in die Umgebung unternehmen.

## 6. Tag Motovun & Grožnjan

Das mittelalterliche Städtchen Motovun, im Herzen Istriens, thront 277 m über dem Meer auf einem Berg hoch über dem Tal. Die Altstadt umgibt immer noch die Originalmauer aus dem 13. und 17. Jh. Trüffel-/Weinprobe inklusive (Extrakosten ca. 4,- € p.P. für den Shuttlebus in den Ort). Anschließend besuchen Sie das Künstlerdorf Grožnjan, oberhalb des Mirna-Tals.

## 7. Tag Pula und die kroatische Toskana

Pula, die Stadt der Altertümer, Parks und Sommerfestivals ist die größte Stadt Istriens. Das bekannteste und wertvollste antike Denkmal der Stadt ist wohl die Arena, ein herrliches, aus dem 2. Jh. stammendes Amphitheater. Außerdem durchfahren Sie das als kroatische Toskana bekannte Hinterland mit der hügeligen Landschaft, eleganten Zypressen, urigen Steinhäusern und uralten Bergdörfern.

## 8. Tag Istriens Osten – Labin & Opatija

Am Berg oberhalb von Rabac liegt das altertümliche Labin. Es gilt als heimliche Kulturhauptstadt Istriens.



Vom 35 m hohen und alleinstehenden St. Justus Glockenturm genießt man einen unvergleichlichen Ausblick über Rabac, den Südtteil Istriens, das Meer der Kvarner Bucht bis hin zur Insel Cres. Außerdem besuchen Sie Opatija. Mit seiner reichhaltigen Fülle an Gründerzeit-Architektur steht es als Beispiel eines mondänen Seebades mit dem Flair aus der Zeit der Donaumonarchie.

## 9. Tag Rückreise nach Österreich

Nach dem Frühstück fahren Sie nach Österreich, wo Sie schon zum Abendessen erwartet werden.

## 10. Tag Heimreise

Heute fahren Sie mit unserem Komfortreisebus nach Hause, wo Sie am Abend eintreffen.



„Resort Belvedere“

★★★★

„Resort Belvedere“

Die insgesamt 310 modern eingerichteten Zimmer und Apartments sind direkt am Meer gelegen und erstrecken sich über einen leichten Abhang mit wunderbarem Blick auf die 18 Inseln des Vrsar-Archipels. Bis zum Zentrum von Vrsar sind es nur wenige Minuten zu Fuß entlang der Strandpromenade. Sie können die Umgebung auch mit dem Fahrrad erkunden. Für Entspannung und Vergnügen sorgen Naturstrände und ein großer Pool mit Wasserrutsche mitten im Resort. Die modernen Zimmer, sind mit Bad oder DU/WC, Haarföhn, Klimaanlage, Safe, Kühlschrank, Sat-TV, Telefon & Balkon/Terrasse ausgestattet.

Zimmerbeispiel

## Reiseleistungen

- ✓ OHNE ANZAHLUNG (s. S. 2) oder 60 € Frühzahlerrabatt (bis 31.10.2024)
- ✓ 30 € Frühbucherrabatt (bis 31.12.2024)
- ✓ Taxiservice von & zur Haustür
- ✓ kleines Begrüßungsfrühstück
- ✓ Reise im Komfortreisebus
- ✓ 1 Gepäckstück à 20 kg p.P.
- ✓ gratis Bordverpflegung im Bus (s. S. 24)
- ✓ SCHUBERT Reisebegleitung
- ✓ 2 x Übernachtung im Mittelklassehotel/Gasthof im Salzburger Land
- ✓ 7 x Übernachtung im 4-Sterne „Resort Belvedere“ in Vrsar
- ✓ 9 x Frühstücksbuffet
- ✓ 2 x Abendessen als 3-Gänge-Menü oder Buffet
- ✓ 7 x Abendessen als Buffet
- ✓ Begrüßungsgetränk (im Hotel in Kroatien)
- ✓ Ausflug Vrsar, Poreč und Rovinj mit örtlicher Reiseleitung
- ✓ Ausflug nach Motovun und Grožnjan mit örtlicher Reiseleitung
- ✓ Ausflug nach Pula und in das Hinterland mit örtlicher Reiseleitung
- ✓ Ausflug in den Osten Istriens mit Labin & Opatija mit örtlicher Reiseleitung
- ✓ kostenfreie Nutzung vom Außenpool
- ✓ Kurtaxe

Hinweise: Eventuell weiter anfallende Eintrittsgelder sind nicht im Reisepreis enthalten. Bitte beachten Sie, dass es sich um ein Hotelresort mit großzügigem Gelände handelt. Hotelzimmer & Restaurant befinden sich nicht zwangsläufig in einem Gebäude. Es besteht kein Gepäckservice, Koffer müssen eigenständig zum Hotel gebracht werden (ca. 300 m).

Tage	Reisetermine	Preis p.P. im DZ	EZZ
10	05.05.–14.05.25	1.335 €	299 €
10	19.05.–28.05.25	1.359 €	299 €
10	01.09.–10.09.25	1.359 €	299 €
10	08.09.–17.09.25	1.335 €	299 €

Busroute D (s. S. 28)

Bonuspunkte 8

🌳 Sie schützen 40 m<sup>2</sup> Klimawald (s. S. 34)

**120,-** Rabatt bei Zustieg am Terminal sichern!  
Frühzahlerpreis bis 31.10.2024 und Zustieg am Terminal:

ab **1.155,-** € p.P./DZ

**BORDSERVICE  
INKLUSIVE**  
(alle Infos s. S. 24)

# Trogir



**ABSOLUTE TRAUMREISE**  
zum BESTPREIS

Sie sparen **180,-** p.P.

bei Buchung bis 31.10.2024, sofortiger Zahlung  
des Reisepreises und Eigenanreise zum Terminal.

*Die wunderschöne Küstenlinie, die vorgelagerten Inseln und der grandiose Nationalpark Krka machen die Region um Vodice so attraktiv. Umgeben von den malerischen Hafenstädten Zadar, Šibenik, Trogir und Split, in denen Griechen, Römer, Byzantiner, Venezianer und Habsburger ihre historischen Schätze hinterlassen haben, ist Vodice selbst ein hübsches, lebhaftes Städtchen. Bummeln Sie durch die verwinkelten Gassen, vorbei an alten Gebäuden, uralten Läden und winzigen Geschäften. Abends locken dann die Tavernen mit gemütlichem Ambiente.*

## Krka

## Primošten

## Inselwelt



# Mitteldalmatien

## herrliche Küsten, Inseln und Nationalparks

... mit Insel Murter, Zadar, Šibenik, Krka Nationalpark, Primošten, Trogir & Split

### 1. Tag **Anreise nach Österreich**

Ihre Reise führt Sie heute zunächst nach Österreich, ins Salzburger Land, wo Abendessen und Übernachtung erfolgen.

### 2. Tag **Weiterreise nach Vodice**

Nach dem Frühstück fahren Sie durch Slowenien und erreichen am frühen Abend Vodice, wo Sie schon zu Abendessen und Übernachtung im Hotel „Miramare“ erwartet werden.

### 3. Tag **Insel Murter**

Obwohl Murter eine kleine Insel ist, hat sie zahlreiche Strände in malerischen Buchten. Sehr sehenswert ist auch die idyllische Altstadt von Betina, die mit der Kirche auf dem Hügel und den schönen Natursteingassen wohl der romantischste Ort auf der Insel ist.

### 4. Tag **Zadar**

Die 3000 Jahre alte Hafenstadt Zadar wird als Perle der kroatischen Kultur und Geschichte gepriesen. Bei einem Spaziergang über die polierten Steinstraßen erleben Sie Schätze aus der Antike, dem Mittelalter und der Renaissance, aber auch moderne Architektur wie die erste Meeresorgel der Welt.

### 5. Tag **Šibenik & Krka Nationalpark**

Das wohl bekannteste Bauwerk Šibeniks ist die Kathedrale Sveti Jakov (UNESCO-Weltkulturerbe). Der Krka-Nationalpark (Drehort vieler Winnetou-Filme) besitzt eine paradiesische Flusslandschaft. Hier schlängelt sich malerisch die Krka mal durch Schluchten, mal entlang sanfter, begrünter Hänge.

### 6. Tag **Primošten & Trogir**

Die ehemals auf einer Insel gelegene Kleinstadt Primošten bietet ein Labyrinth aus engen Gassen und alten dalmatinischen Steinhäusern bis zur Kirche Sv. Juraj auf dem höchsten Punkt der Altstadt. Trogir ist ein malerisches Städtchen, in dem jeder Stein ein Denkmal ist. Es hat seinen mittelalterlichen Charakter so bewahrt, dass man von einer Museumsstadt sprechen kann (UNESCO-Weltkulturerbe).

### 7. Tag **Split**

Die 1700 Jahre alte, auf einer Halbinsel liegende Stadt ist nach Zagreb die zweitgrößte des Landes. Im Herzen Dalmatiens, umgeben von Gebirgen, erwartet Sie ein wahres Freilichtmuseum in der historischen Stadt Split. Der Palast des Diokletian, der zum UNESCO Weltkulturerbe erklärt wurde, und die pulsierende Uferpromenade Riva bilden das lebhaftes Zentrum. Kulturinteressierte Besucher erwartet eine Zeitreise in die Antike. Prunkvolle mächtige Säulen, Plätze und Gebäude erinnern an die römische Epoche von Split.

### 8. Tag **Freizeit**

Der heutige Tag steht Ihnen zur freien Verfügung. Entdecken Sie Ihren Urlaubsort ganz individuell auf eigene Faust und nutzen Sie die Annehmlichkeiten Ihres Hotels.

### 9. Tag **Rückreise zur Zwischenübernachtung**

Heute heißt es Abschied nehmen. Sie reisen wieder in Richtung Norden, durch Slowenien und erreichen am Abend das Salzburger Land zu Abendessen und Übernachtung.

### 10. Tag **Heimreise**

Sie beenden diese interessante Dalmatienreise mit schönen Erinnerungen und treten die Rückfahrt an.



### Hotel „Miramare“

Nur 50 m vom Strand, östlich des Zentrums von Vodice (ca. 10 Gehminuten) befindet sich dieses familiengeführte, schöne 4-Sterne-Hotel. Das gut ausgestattete Hotel bietet Ihnen 61 elegant eingerichtete Zimmer mit Balkon, Klimaanlage, TV, Telefon, WLAN, Minibar und Safe. Alle Bäder verfügen über Massagedusche und Haarföhn. Meerblickzimmer sind auf Anfrage möglich. Im Hotel erwartet Sie freundlicher Service, ein gemütliches Restaurant, eine Bar und ein Außenpool mit Terrasse (Pool- und Terrassennutzung wetterabhängig).



### Reiseleistungen

- ✓ **OHNE ANZAHLUNG** (s. S. 2) oder **60 € Frühzahlerabbat** (bis 31.10.2024)
- ✓ **30 € Frühbucherabbat** (bis 31.12.2024)
- ✓ Taxiservice von & zur Haustür
- ✓ kleines Begrüßungsfrühstück
- ✓ Reise im Komfortreisebus
- ✓ 1 Gepäckstück à 20 kg p.P.
- ✓ **gratis Bordverpflegung im Bus** (s. S. 24)
- ✓ **SCHUBERT Reisebegleitung**
- ✓ 2 x Zwischenübernachtung im Mittelklassehotel/ Gasthof im Salzburger Land
- ✓ 7 x Übernachtung im 4-Sterne-Hotel „Miramare“ in Vodice
- ✓ 9 x Frühstücksbuffet
- ✓ 9 x Abendessen als 3-Gänge-Menü oder Buffet
- ✓ Inselrundfahrt auf Murter mit örtlicher Reiseleitung
- ✓ Ausflug nach Zadar mit örtlicher Reiseleitung
- ✓ Ausflug nach Šibenik und zum Krka Nationalpark mit örtlicher Reiseleitung
- ✓ Eintritt zum Krka Nationalpark
- ✓ Ausflug nach Primošten und Trogir mit örtlicher Reiseleitung
- ✓ Ausflug nach Split mit örtlicher Reiseleitung
- ✓ Kur- und Ökotaxe

Hinweise: Eventuell weitere anfallende Eintrittsgelder sind nicht im Reisepreis enthalten.

Tage	Reisetermine	Preis p.P. im DZ	EZZ
10	16.05.–25.05.25	1.439 €	239 €
10	15.09.–24.09.25	1.439 €	239 €
10	03.10.–12.10.25	1.379 €	239 €

Busroute D (s. S. 28)

Bonuspunkte 8

Sie schützen 40 m<sup>2</sup> Klimawald (s. S. 34)

**120,-** Rabatt bei Zustieg am Terminal sichern!  
Frühzahlerpreis bis 31.10.2024 und Zustieg am Terminal:

ab **1.199,-** € p.P./DZ

**BORDSERVICE  
INKLUSIVE**  
(alle Infos s. S. 24)

**ABSOLUTE TRAUMREISE**  
in ein TOP HOTEL

Sie  
sparen **180,-** p.P.

bei Buchung bis 31.10.2024, sofortiger Zahlung  
des Reisepreises und Eigenanreise zum Terminal.

*Cres, Lošinj, Krk und Rab – diese vier Inseln in der Kvarner Bucht zählen zu den reizvollsten Urlaubsgebieten am Mittelmeer. Die Ostküste der Adria wird auch die „Küste der tausend Inseln“ genannt. Genießen Sie den einzigartigen Zauber von blau und grün, das kristallklare Meer, die üppige mediterrane Vegetation und die traditionelle Gastfreundschaft der Bevölkerung.*

*Cres*

*Vrbnik*

*Krk*



# Inselhüpfen in Kroatien

... mit den Inseln Krk, Cres, Lošinj und Rab

## 1. Tag **Anreise nach Österreich**

Heute reisen Sie zunächst nach Österreich, wo Abendessen und Übernachtung erfolgen.

## 2. Tag **Malinska**

Nach dem Frühstück fahren Sie durch Österreich und Slowenien und erreichen am Nachmittag über die Krk-Brücke die gleichnamige, größte der kroatischen Inseln. Im schönen Ferienort Malinska werden Sie im Hotel „Malin“ schon erwartet.

## 3. Tag **Insel Krk**

Heute steht eine Entdeckungstour der Insel Krk auf dem Programm. Vormittags besichtigen Sie die Stadt Krk, mit dem bekannten Dom innerhalb der Stadtmauer. In dem malerischen Ort Vrbnik erwartet Sie eine Wein-/Schnaps- und Käse-/Schinkenprobe in einem Weinkeller. Vrbnik liegt malerisch an einem Berghang über dem Meer und ist für einen der besten kroatischen Weine – Vrbnicka žlahtina – bekannt.

## 4. Tag **Insel Rab**

Rab besitzt eine über 2000 Jahre alte idyllische Hauptstadt. Die vier markanten Kirchtürme sind das Wahrzeichen der Altstadt, die zu den schönsten an der gesamten Adriaküste gehört. Wer durch die drei parallel verlaufenden Hauptgassen schlendert, wird noch einige alte Patrizierhäuser mit filigranen, gotischen Spitzbogenfenstern und anderen architektonischen Details entdecken können. Nachmittags fahren Sie die herrliche Küste an der Riviera von Crikvenica entlang und machen eine Pause in der ältesten Stadt der oberen Adria – Senj. Am Nachmittag Rückfahrt ins Hotel.

## 5. Tag **Inseln Cres & Lošinj**

Von Valbiska bringt Sie die Fähre auf die Insel Cres. Unberührte Natur macht den Charme dieser Insel aus. Steinlandschaften mit duftenden Salbeisträuchern, mittendrin der schöne Süßwassersee „Vransko jezero“ – ein ornithologisches Schutzgebiet und das Trinkwasserreservoir der Insel – und am Himmel die selten gewordenen, geschützten Gänsegeier. Durch einen schmalen Kanal ist Cres von der Insel Lošinj getrennt, die mit ihrer üppigen Vegetation einen Gegensatz zu Cres darstellt. Genießen Sie einen Spaziergang entlang der idyllischen Hafenspazierwege von Veli und Mali Lošinj.

## 6. Tag **Freizeit**

Der heutige Tag steht Ihnen zur freien Verfügung. Nutzen Sie die Möglichkeit, um Ihren schönen Urlaubsort selbstständig zu erkunden.

## 7. Tag **Rückreise nach Österreich**

Nach dem Frühstück geht es in Richtung Norden. Sie fahren durch Slowenien und erreichen am Nachmittag Österreich, wo Abendessen und Übernachtung in einem Hotel oder Gasthof erfolgen.

## 8. Tag **Heimreise**

Heute haben Sie eine kurze Fahrt zur deutschen Grenze. Damit beenden Sie diese schöne Kroatienreise und treten die Rückfahrt an.



Hotel „Malin“



## ★★★★ Hotel „Malin“

Im windgeschützten Westen der Insel Krk befindet sich der Ferienort Malinska. Das Hotel „Malin“ liegt am Meer, die Uferpromenade führt Sie direkt ins Ortszentrum (ca. 1 km). Es verfügt über Fahrstuhl, 161 elegante Zimmer mit Bad oder DU/WC, Haarföhn, TV, Minibar, Safe und Telefon. Die für diese Reise gebuchten Zimmer verfügen über einen Balkon. Im Restaurant genießen Sie mediterrane und traditionelle Gerichte. Außerdem steht Ihnen ein Wellness-Center mit Hallenbad, Massagebecken, Relaxzone und Vitality-Bar zur Verfügung (Sauna, Solarium, Massagen und Anwendungen Extrakosten).



Zimmerbeispiel

## Reiseleistungen

- ✓ **OHNE ANZAHLUNG** (s. S. 2) oder **60 € Frühzahlerabbatt** (bis 31.10.2024)
- ✓ **30 € Frühbucherrabatt** (bis 31.12.2024)
- ✓ Taxiservice von & zur Haustür
- ✓ kleines Begrüßungsfrühstück
- ✓ Reise im Komfortreisebus
- ✓ 1 Gepäckstück à 20 kg p.P.
- ✓ **gratis Bordverpflegung im Bus** (s. S. 24)
- ✓ **SCHUBERT Reisebegleitung**
- ✓ 2 × Übernachtung im Mittelklassehotel/Gasthof in Österreich
- ✓ 5 × Übernachtung im 4-Sterne-Hotel „Malin“ in Malinska (auf der Insel Krk)
- ✓ 7 × Frühstücksbuffet
- ✓ 2 × Abendessen als 3-Gänge-Menü oder Buffet in Österreich
- ✓ 5 × Abendessen als Buffet im Hotel „Malin“
- ✓ Begrüßungsgetränk im Hotel „Malin“
- ✓ kostenfreie Nutzung des Wellness-Centers (Hallenbad, Massagebecken, Relaxzone und Vitality-Bar)
- ✓ Inselrundfahrt auf Krk mit örtlicher Reiseleitung
- ✓ Weinprobe mit Imbiss auf Krk
- ✓ Ausflug zur Insel Rab mit örtlicher Reiseleitung
- ✓ Ausflug zu den Inseln Cres und Lošinj mit örtlicher Reiseleitung
- ✓ Fährüberfahrten zu den Inseln Rab und Cres
- ✓ Kur- und Ökotaxe

Hinweise: Eventuell weiter anfallende Eintrittsgelder sind nicht im Reisepreis enthalten.

Tag	Reisetermine	Preis p.P. im DZ	EZZ
8	07.05.–14.05.25	<b>1.339 €</b>	<b>269 €</b>
8	02.10.–09.10.25	<b>1.279 €</b>	<b>269 €</b>

**Busroute D** (s. S. 28)

**Bonuspunkte 6**

Sie schützen **32 m<sup>2</sup> Klimawald** (s. S. 34)

**120,-** **Rabatt bei Zustieg am Terminal sichern!**  
Frühzahlerpreis bis 31.10.2024 und Zustieg am Terminal.

**ab 1.099,-** € p.P./DZ

**BORDSERVICE  
INKLUSIVE**  
(alle Infos s. S. 24)



*Plitvice*

**BESTSELLER SEIT JAHREN**  
Riesiges Leistungspaket

**Sie sparen 180,-** p.P.

bei Buchung bis 31.10.2024, sofortiger Zahlung  
des Reisepreises und Eigenanreise zum Terminal.

*Kroatiens Schönheit und die Sehenswürdigkeiten auf einen Blick zusammenzufassen, ist schier unmöglich. Die vielfältige Natur sowie das überreiche Angebot an kulturell und historisch wertvollen Gebäuden und Kunstschätzen sind mit einem Besuch in diesem schönen und in jeder Hinsicht abwechslungsreichen Land nicht zu überschauen. Wohin man seine Schritte lenkt, trifft man auf Überraschungen und Sehenswürdigkeiten, die oft abseits der klassischen Routen liegen und daher nicht ganz so bekannt sind, jedoch unbedingt für einen Besuch lohnen.*

*Split*

*Dubrovnik*

*Šibenik*



# Große Kroatienrundreise

... alle Höhepunkte in einer Reise vereint

## 1. Tag Anreise nach Österreich

Erneut starten Sie zu einer unserer beliebtesten Rundreisen durch das Traumland Kroatien. Gegen Abend erreichen Sie Ihr erstes Hotel in Österreich zur bequemen Zwischenübernachtung.

## 2. Tag Anreise Plitvicer Seen

Nach dem Frühstück setzen Sie Ihre Reise in Richtung Süden fort. Am Nachmittag erreichen Sie dann Ihre erste Station in Kroatien nahe der Plitvicer Seen. Bei einem gemütlichen Abendessen im Hotel lassen Sie den Tag ausklingen.

## 3. Tag Plitvicer Seen

Am Vormittag steht die Besichtigung des Nationalparks Plitvice auf dem Programm. Die eindrucksvolle Naturkulisse war ein Teil des großen Erfolges der berühmten Winnetou-Filme. Die atemberaubende Schönheit des Parks mit seinem klaren, smaragdgrünen Wasser und den fantastisch aussehenden Kalkablagerungen sollten Sie in Ruhe erkunden. Ein elektrischer Zug und ein kleines Schiff stehen zur Verfügung, aber auch auf den kleinen Wanderpfaden entdeckt man immer wieder neue Wasserfälle und Seen. Zu jeder Jahreszeit verleiht wechselndes Licht und das Farbenspiel der Natur den Seen einen anderen, unvergleichlich schönen Charakter. Nach dem Besuch Weiterfahrt zur Übernachtung in Vodice.

## 4. Tag Nationalpark Krka & Šibenik

Eine Fahrt zu den Krka-Wasserfällen gehört zweifelsohne zu den Höhepunkten einer Dalmatienreise. Im Hinterland von Šibenik erwartet Sie ein einzigartiges Naturschauspiel. Die glitzernden Wasserfälle werden vom Krka-Fluss gebildet. Der Fluss entspringt einer Karstquelle und hat sich canyonartig in die dinarische Gebirgsplatte eingesägt. Im Anschluss unternehmen Sie einen Spaziergang durch die sehenswerte Altstadt von Šibenik, malerisch an der Krka-Mündung gelegen. Abendessen und Übernachtung in Vodice.

## 5. Tag Trogir & Makarska Riviera

Auf der herrlichen Küstenstraße fahren Sie weiter in Richtung Makarska Riviera, dem schönsten Teil der dalmatinischen Küste. Das alte Zentrum des Küstenstädtchens Trogir, das Santa Fe aus Winnetou III, ist ein einziges großes Museum, reich an kulturhistorischen Schätzen und Sehenswürdigkeiten. Ihr Stadtführer erklärt Ihnen das Wichtigste zu diesem Ort. Anschließend fahren Sie weiter an die Makarska Riviera. Abendessen und Übernachtung in Drvenik.

## 6. Tag Dubrovnik

Heute unternehmen Sie einen Tagesausflug nach Dubrovnik. Die in der Liste des UNESCO-Weltkulturerbes verzeichnete und unter Denkmalschutz stehende Altstadt ist von einer beeindruckenden mittelalterlichen Befestigungsmauer umgeben. Dubrovnik trägt die

Spuren vieler Jahrhunderte und das überaus reiche Kulturerbe ist einzigartig. Sie werden im Rahmen einer Stadtführung von einem Stadttor zum nächsten spazieren und dabei eine Zeitreise durch die Stilepochen der Romanik über die Gotik bis zur Hochrenaissance machen. Der Nachmittag steht Ihnen zur freien Verfügung. Genießen Sie das Flair der Stadt. Rückfahrt zum Hotel in Drvenik.

## 7. Tag Split

Heute verlassen Sie die Makarska Riviera und fahren über die Küstenstraße nach Split. Die zweitgrößte Stadt Kroatiens ist zugleich die wirtschaftliche und kulturelle Metropole Dalmatiens. Bei Ihrer Stadtführung können Sie den monumentalen Diokletianpalast, in dessen Mauern die Altstadt von Split entstanden ist, die Kathedrale und den Jupitertempel besichtigen. Anschließend fahren Sie weiter nach Zadar. Abendessen und Übernachtung im Raum Zadar.

## 8. Tag Zadar

Am Vormittag treffen Sie sich mit Ihrem Stadtführer zu einer Besichtigung von Zadar. Die pittoreske Altstadt liegt malerisch auf einer Landzunge und wird zum Teil noch von einer Stadtmauer umschlossen. Im Anschluss fahren Sie zur letzten Etappe Richtung Opatija. Abendessen und Übernachtung in Crikvenica.

## 9. Tag Opatija & Rückreise nach Österreich

Bevor Sie heute das Traumland Kroatien verlassen, erwartet Sie unser örtlicher Reiseleiter zu einer Stadt-

führung durch Opatija. Anschließend fahren Sie nach Österreich zur letzten Zwischenübernachtung.

## 10. Tag Heimreise

Nach dem Frühstück treten Sie mit unvergesslichen Eindrücken im Gepäck die Heimreise an.



Krka Nationalpark



★★★★/★★★★

Hotels in Kroatien

### Reiseleistungen

- ✓ OHNE ANZAHLUNG (s. S. 2) oder 60 € Frühzahlerbonus (bis 31.10.2024)
- ✓ 30 € Frühbucherrabatt (bis 31.12.2024)
- ✓ Taxiservice von & zur Haustür
- ✓ kleines Begrüßungsfrühstück
- ✓ Reise im Komfortreisebus
- ✓ 1 Gepäckstück à 20 kg p.P.
- ✓ gratis Bordverpflegung im Bus (s. S. 24)
- ✓ SCHUBERT Reisebegleitung
- ✓ 9 x Übernachtung in guten 3- & 4-Sterne-Hotels
- ✓ alle Zimmer mit DU/WC oder Bad
- ✓ 9 x Frühstücksbuffet

Hinweise: Eventuell weiter anfallende Eintrittsgelder sind nicht im Reisepreis enthalten.

- ✓ 9 x Abendessen als Menü oder Buffet
- ✓ Eintritt Nationalpark Plitvicer Seen
- ✓ Führung Nationalpark Plitvicer Seen mit örtlicher Reiseleitung
- ✓ Ausflug Šibenik und Nationalpark Krka inkl. örtlicher Reiseleitung
- ✓ Eintritt Krka-Wasserfälle
- ✓ Stadtführungen in Trogir, Dubrovnik, Split, Zadar und Opatija
- ✓ alle Stadtführungen mit örtlicher Reiseleitung
- ✓ Kurtaxe

Tage	Reisetermine	Preis p.P. im DZ	EZZ
10	28.08.–06.09.25	1.645 €	269 €
10	12.09.–21.09.25	1.595 €	269 €
10	22.09.–01.10.25	1.579 €	269 €

Busroute D (s. S. 28)

Bonuspunkte 8

🌳 Sie schützen 40 m<sup>2</sup> Klimawald (s. S. 34)

**120,-** Rabatt bei Zustieg am Terminal sichern!  
Frühzahlerpreis bis 31.10.2024 und Zustieg am Terminal:

ab **1.399,-** € p.P./DZ

**BORDSERVICE  
INKLUSIVE**  
(alle Infos s. S. 24)

# Makarska Riviera



**TRAUMREISE  
ZUM HAMMERPREIS**

**Sie sparen 180,-<sup>p.P.</sup>**

bei Buchung bis 31.10.2024, sofortiger Zahlung  
des Reisepreises und Eigenanreise zum Terminal.

*Kroatien steckt voller Überraschungen! Deswegen wird es auch das „Land der 1.000 Inseln“ genannt. Lassen Sie sich von der goldenen Küste Kroatiens mit traumhaften Stränden, kristallklarem Wasser und einer faszinierenden Unterwasserwelt verzaubern. Entlang der Küste befinden sich viele mittelalterliche Städte und Kulturdenkmäler. Die vielen Badestrände laden förmlich zum Entspannen, Erholen und Genießen ein. Erleben Sie mit uns die faszinierende Landschaft!*

*Dubrovnik*

*Omis*

*Split*





# Dubrovnik

## ... und die goldene Küste Kroatiens

### 1. Tag **Anreise nach Österreich**

Am frühen Morgen beginnt Ihre Reise in das Traumland Kroatien. Gegen Abend erreichen Sie Ihr Hotel für eine bequeme Zwischenübernachtung in Österreich.

### 2. Tag **Makarska Riviera**

Gut gestärkt setzen Sie nach dem Frühstück Ihre Reise an die traumhafte Küste Kroatiens fort. Über die herrliche Küstenstraße führt Ihr Weg mit vielen tollen Ausblicken in den Süden. Am Nachmittag erreichen Sie Ihr schönes Hotel.

### 3. Tag **Split**

Nach dem Frühstück fahren Sie teilweise entlang der Küstenstraße nach Split. Die zweitgrößte Stadt Kroatiens ist zugleich die wirtschaftliche und kulturelle Metropole Dalmatiens. Bei einer Stadtführung besichtigen Sie den alten Stadtkern mit seinen zahlreichen historischen Gebäuden. Sehen Sie den monumentalen Diokletianpalast, der zu den am besten erhaltenen antiken Bauwerken Kroatiens gehört. Der Nachmittag steht Ihnen zur freien Verfügung. Genießen Sie bei einem gemütlichen Spaziergang an der Hafensperrade das Flair der Stadt, bevor Sie den Abend beim Essen im Hotel gemütlich ausklingen lassen.

### 4. Tag **Dubrovnik**

Heute unternehmen Sie einen Ausflug nach Dubrovnik. Die in der Liste des UNESCO-Weltkulturerbes verzeichnete und unter Denkmalschutz stehende Altstadt ist von einer mittelalterlichen Befestigungsmauer umgeben. Im Rahmen einer Stadtführung erleben Sie eine Zeitreise, welche Sie durch die Stilepochen der Romanik über Gotik bis zur Hochrenaissance führt. Im Anschluss an die Stadtführung haben Sie noch Zeit, die malerische Hafenstadt ganz individuell anzuschauen.

### 5. Tag **Omiš & Bootsfahrt**

Tauchen Sie ein in die bezaubernde Kleinstadt Omiš, malerisch gelegen an der Mündung der Cetina. Bei einem gemütlichen Rundgang durch die charmanten Gassen entfaltet sich die unverwechselbare Atmosphäre dieses idyllischen Ortes. Lassen Sie sich von der prägenden Geschichte und der wunderschönen Lage der Stadt verzaubern. Anschließend genießen Sie eine traumhafte Schifffahrt auf dem Fluss Cetina. Erleben Sie vom Boot aus die wundervollen Aussichten auf die Schönheiten der Makarska Riviera. Im Anschluss fahren Sie nach Radmanoe Mlinice (Radmans Wasser-

mühlen), welche im Herzen der Cetina Schlucht liegt. Hier erfolgt eine Verkostung erlesener Schinken- und Käsespezialitäten inklusive ¼ L Wein und ¼ L frisches Wasser. Mit vielen neuen Eindrücken fahren Sie zum Abendessen zurück ins Hotel.

### 6. Tag **Freizeit**

Der heutige Tag steht Ihnen zur freien Verfügung. Drvenik ist für seine wunderschönen Strände bekannt. Genießen Sie im Schatten der Pinienbäume die wundervolle Aussicht auf die Riviera von Makarska. Oder unternehmen Sie eine Panoramashiffahrt entlang der Küste von Drvenik nach Gradac.

### 7. Tag **Rückreise nach Österreich**

Nach eindrucksvollen Tagen an der Makarska Riviera fahren Sie zurück nach Österreich zur letzten Übernachtung.

### 8. Tag **Heimreise**

Nach dem Frühstück treten Sie die Heimreise an.

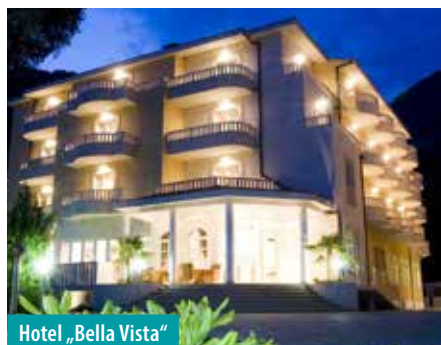

Hotel „Bella Vista“

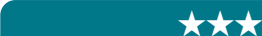

### Hotel „Bella Vista“

Das 4-Sterne-Hotel „Bella Vista“ befindet sich im Herzen Dalmatiens in einer herrlichen Bucht von Drvenik. In dem 2008 erbauten Hotel befinden sich eine Lobby, TV-Raum, Lift, Restaurant, Bar, Fitness- und Wellnessbereich. Alle 33 Zimmer verfügen über Bad oder Dusche/WC, Föhn, Balkon/Terrasse, Minibar, Sat-TV und Telefon. Das vielfältige Frühstücksbuffet und das leckere Abendessen werden Ihnen im hoteleigenen Speisesaal serviert.



Zimmerbeispiel



Ausblick

### Reiseleistungen

- ✓ **OHNE ANZAHLUNG** (s. S. 2) oder **60 € Frühzahlerabbatt** (bis 31.10.2024)
- ✓ **30 € Frühbucherrabatt** (bis 31.12.2024)
- ✓ Taxiservice von & zur Haustür
- ✓ kleines Begrüßungsfrühstück
- ✓ Reise im Komfortreisebus
- ✓ 1 Gepäckstück à 20 kg p.P.
- ✓ **gratis Bordverpflegung im Bus** (s. S. 24)
- ✓ **SCHUBERT Reisebegleitung**
- ✓ 2 x Übernachtung im guten Mittelklassehotel in Österreich
- ✓ 5 x Übernachtung im 4-Sterne-Hotel „Bella Vista“ in Drvenik an der Makarska Riviera
- ✓ 7 x Frühstücksbuffet im Hotel
- ✓ 7 x Abendessen als 3-Gänge-Menü oder Buffet
- ✓ Ausflug nach Split inkl. Stadtführung mit örtlicher Reiseleitung
- ✓ Ausflug nach Dubrovnik inkl. Stadtführung mit örtlicher Reiseleitung
- ✓ Ausflug nach Omiš mit Rundgang
- ✓ Bootsfahrt auf dem Fluss Cetina
- ✓ Schinken und Käseprobe, inkl. ¼ l Wein und ¼ l Wasser in Radmans Wassermühlen
- ✓ Freizeittag

Hinweise: Eventuell weiter anfallende Eintrittsgelder sind nicht im Reisepreis enthalten. Die Kurtaxe ist vor Ort zu bezahlen.

Tag	Reisetermine	Preis p.P. im DZ	EZZ
8	24.04.–01.05.25	<b>1.179 €</b>	<b>239 €</b>
8	21.10.–28.10.25	<b>1.199 €</b>	<b>239 €</b>

**Busroute D** (s. S. 28)

**Bonuspunkte 6**

Sie schützen **32 m<sup>2</sup>** Klimawald (s. S. 34)

**120,-** **Rabatt bei Zustieg am Terminal sichern!**

Frühzahlerpreis bis 31.10.2024 und Zustieg am Terminal.

ab **999,-** € p.P./DZ

# Trauminsel Korčula

**BORDSERVICE  
INKLUSIVE**  
(alle Infos s. S. 24)



Pool und Strand

**NEUE REISE** mit  
zwei Schifffahrten u.v.m.

★★★★

„Aminess Port 9 Resort“

Das neu renovierte 4-Sterne-Hotel liegt am Meer mit direkter Strandlage. Die komfortablen Zimmer sind mit Bad/DU und Balkon, Klimaanlage, Sat-TV, Telefon, Haartrockner, einem Safe und einer Minibar (gegen Gebühr) ausgestattet. Relaxen Sie im Pool oder am hoteleigenen Strand und genießen Sie in einem der 7 modern eingerichteten Restaurants und Bars Ihren Aufenthalt. Es stehen Ihnen ein À-la-carte-Restaurant, eine traditionelle Taverne und diverse Bars für eine perfekte Stärkung zur Verfügung.



Zimmerbeispiel

## ... und die berühmte Stadt von Marco Polo

### 1. Tag **Anreise nach Österreich**

Ihre Reise beginnt entspannt am frühen Morgen nach Österreich zur Zwischenübernachtung. Hier erwartet Sie bereits das Abendessen in alpenländlicher Atmosphäre.

### 2. Tag **Insel Korčula**

Nach einem leckeren Frühstück fahren Sie weiter auf die Insel Korčula. Die wunderschöne Fahrt nach Kroatien ist schon ein Tag voller Erlebnisse. Sie fahren entlang der Küste über Ston bis Orebić bzw. weiter mit der Fähre nach Korčula, wo Sie in Ihr Hotel einchecken. Abendessen im Hotel.

### 3. Tag **Stadtbesichtigung und Weinverkostung**

Heute besuchen Sie die Stadt Korčula, eine der schönsten Mittelalterstädte an der Adriaküste und der Geburtsort von Marco Polo. Machen Sie einen Spaziergang durch die Straßen mit ihren Renaissance-Palästen, der Stadtloge und dem schönen Dom des Heiligen Marcus, des Stadtbeschützers. Dies ist eine Gelegenheit, die Architektur zu erkunden und die Geheimnisse von Korčula zu entdecken. Am Nachmittag besuchen Sie ein regionales Weingut und verkosten die berühmten Spitzenweine der Insel Korčula. Abendessen im Hotel.

### 4. Tag **Panorama-Schifffahrt**

Gestärkt vom Frühstück begeben Sie sich heute mit dem Schiff auf Panoramafahrt. Das Archipel von Korčula besteht aus 19 Inseln, die in der Meeresspassage zwischen der Insel Korčula und der Halbinsel Pelješac verstreut sind. Außerdem sollten Sie es sich nicht entgehen lassen, das Inselchen Badija zu besuchen. Hier haben Sie die Möglichkeit, einen Spaziergang durch den Pinienwald und Fotos vom Kloster aus dem 15. Jahrhundert zu machen. Anschließend haben Sie noch etwas Freizeit, bevor es zum Abendessen geht.

### 5. Tag **Nationalpark Mljet und Baden**

Ein weiterer aufregender Tag steht heute bevor. Erneut geht es mit dem Schiff durch das Pelješac Archipel, wo Sie am Vormittag in Pomena ankommen. Hier haben Sie 4 Stunden Freizeit zum Schwimmen in der Bucht oder Erkunden des Nationalparks (Der Eintritt

in den Nationalpark Mljet ist fakultativ zubuchbar). Ihr Mittagessen genießen Sie an Bord des Schiffes und können entspannt die Fahrt entlang der Küste von Pelješac erleben. Rückkehr ins Hotel am Nachmittag und Abendessen.

### 6. Tag **Rückfahrt nach Österreich**

Nach dem Frühstück verlassen Sie die schöne Insel Korčula. Am Abend erreichen Sie Ihr Hotel zur Zwischenübernachtung. Abendessen im Hotel.

### 7. Tag **Heimreise**

Nach wundervollen Tagen treten Sie gestärkt vom Frühstück die letzte Etappe Richtung Heimat an.

## Reiseleistungen

- ✓ **OHNE ANZAHLUNG** (s. S. 2) oder **60 € Frühzahlerrabatt** (bis 31.10.2024)
  - ✓ **30 € Frühbucherrabatt** (bis 31.12.2024)
  - ✓ Taxiservice von & zur Haustür
  - ✓ kleines Begrüßungsfrühstück
  - ✓ Reise im Komfortreisebus
  - ✓ 1 Gepäckstück à 20 kg p.P.
  - ✓ **gratis Bordverpflegung im Bus** (s. S. 24)
  - ✓ **SCHUBERT Reisebegleitung**
  - ✓ 2 x Übernachtung im Mittelklassehotel in Österreich
  - ✓ 4 x Übernachtung im 4-Sterne-Hotel „Aminess Port 9 Resort“ in Korčula
  - ✓ 6 x Frühstücksbuffet
  - ✓ 6 x Abendessen als Buffet oder 3-Gänge-Menü
  - ✓ 1 x Begrüßungsgetränk und Infostunde mit örtl. Reiseleitung (in Korčula)
  - ✓ Stadtbesichtigung in Korčula mit örtlicher Reiseleitung
  - ✓ Weinverkostung mit 4 Spitzenweinen, hausgemachtes Brot, Oliven, luftgetrockneter Schinken und Käse
  - ✓ Eintritt ins Museum Marco Polo
  - ✓ Panorama-Schifffahrt durch das Archipel von Korčula
  - ✓ Schifffahrt durch das Pelješac Archipel zum Nationalpark Mljet mit optionalem Badeaufenthalt (wetterabhängig)
  - ✓ 2 x Mittagessen auf dem Schiff
- Fakultativ:**
- ✓ Eintritt Nationalpark Mljet (Das Ticket für den Nationalpark Mljet beinhaltet den Zugang zu zwei Salzseen und eine Bootsfahrt zur Insel St. Marija)

Hinweise: Eventuell weiter anfallende Eintrittsgelder sind nicht im Reisepreis enthalten. Die Kurtaxe/Beherbergungssteuer ist vor Ort zu zahlen.

Tage	Reisetermine	Preis p.P. im DZ	EZZ
7	15.05.–21.05.25	1.129 €	129 €
7	02.10.–08.10.25	1.109 €	129 €

Eintritt Nationalpark Mljet **29 €**

Busroute D (s. S. 28)

Bonuspunkte 5

🌳 Sie schützen 28 m<sup>2</sup> Klimawald (s. S. 34)

**120,-** Rabatt bei Zustieg  
am Terminal sichern!

Frühzahlerpreis bis 31.10.2024 und Zustieg am Terminal.

ab **929,-** € p.P./DZ

# Mandarinenernte im sonnigen Kroatien

**BORDSERVICE  
INKLUSIVE**  
(alle Infos s. S. 24)



... mit Dubrovnik, Split und Mostar

## 1. Tag **Anreise nach Österreich**

Heute starten Sie zu einer bezaubernden Reise in das Traumland Kroatien. Gegen Abend erreichen Sie Ihr Hotel in Österreich zur Zwischenübernachtung.

## 2. Tag **Makarska Riviera**

Auf der herrlichen Küstenstraße fahren Sie weiter in Richtung Makarska Riviera, dem schönsten Teil der dalmatinischen Küste. Im Hotel angekommen, werden Sie mit dem Abendessen erwartet.

## 3. Tag **Neretvadelta & Mandarinenernte**

Entlang der Makarska Riviera fahren Sie heute in das fruchtbare Tal des Flusses Neretva. Hier werden Sie bereits zur Mandarinenernte erwartet. Mit traditionellen „Trupicas“, kleinen Holzbooten, durchqueren Sie das unberührte Neretva Delta und entdecken ein Paradies für zahlreiche Zug- und Wasservögel. Anschließend besichtigen Sie die Mandarinenplantagen und können Ihre eigenen selbstgepflückten Mandarinen mitnehmen. Danach geht's zu einem Restaurant mit Spezialitäten aus dieser Region, bodenständigem Wein und dalmatinischer Musik und Unterhaltung.

## 4. Tag **Dubrovnik**

Am heutigen Tag steht eine Führung durch die Altstadt von Dubrovnik auf dem Programm. Ihr außergewöhnliches Ambiente und die besondere Atmosphäre hat sich die Stadt, die zum UNESCO-Weltkulturerbe gehört, bis heute bewahrt. Danach steht Ihnen Zeit frei zur Verfügung, bevor Sie zurück zum Hotel fahren.

## 5. Tag **Mostar & Wallfahrtsort Medjugorje**

Gestärkt vom Frühstück steht heute ein Ausflug in das Nachbarland Bosnien-Herzegowina auf Ihrem Programm. Sie fahren nach Mostar, der größten Stadt des Landes. Traurige Berühmtheit erlangte Mostar während des Bürgerkrieges, als die berühmte Brücke Stari Most zerstört wurde. Heute erstrahlt sie in alter Schönheit und wurde in die Liste des Weltkulturerbes der UNESCO aufgenommen. Anschließend besuchen Sie den Wallfahrtsort Medjugorje, der durch seine Marienerscheinungen bekannt wurde.

## 6. Tag **Split & Kvarner Bucht**

Heute verlassen Sie die Makarska Riviera und fahren über die Küstenstraße nach Split. Bei Ihrer Stadtführung durch die historische Altstadt können Sie den monumentalen Diokletianpalast bestaunen, den der römische Kaiser Diokletian Ende des 3. Jahrhunderts erbauen ließ. Direkt unterhalb der Mauern des Diokletianpalastes lädt die „Riva“ zu romantischen Spaziergängen ein.

## 7. Tag **Rückreise nach Österreich**

Heute verlassen Sie Kroatien und fahren zu einer letzten Zwischenübernachtung nach Österreich.

## 8. Tag **Heimreise**

Eine erlebnisreiche Reise geht zu Ende. „Beladen“ mit vielen neuen Eindrücken und einer Kiste Mandarinen treten Sie die Heimreise an.

★★★★

Hotel „Bella Vista“

Das Hotel „Bella Vista“ erwartet Sie in einer herrlichen Bucht von Drvenik. Sie wohnen in einem der 40 klimatisierten, komfortablen Zimmer mit Bad oder DU/WC, Sat-TV und W-LAN. Das Hotel bietet Ihnen außerdem eine Wellness Comfort Zone mit einem Whirlpool, einer Sauna und einem Fitnessraum. Im Restaurant genießen Sie Gerichte der mediterranen Küche.



Zimmerbeispiel

## Reiseleistungen

- ✓ **OHNE ANZAHLUNG** (s. S. 2) oder **60 € Frühzahlerabbat** (bis 31.10.2024)
- ✓ **30 € Frühbucherrabatt** (bis 31.12.2024)
- ✓ Taxiservice von & zur Haustür
- ✓ kleines Begrüßungsfrühstück
- ✓ Reise im Komfortreisebus
- ✓ 1 Gepäckstück à 20 kg p.P.
- ✓ **gratis Bordverpflegung im Bus** (s. S. 24)
- ✓ **SCHUBERT Reisebegleitung**
- ✓ 2 x ÜN im guten Mittelklassehotel in Österreich
- ✓ 4 x ÜN im 4-Sterne-Hotel „Bella Vista“ in Drvenik
- ✓ 1 x ÜN in einem 4-Sterne-Hotel in Selce
- ✓ 7 x Frühstücksbuffet
- ✓ 7 x Abendessen als 3-Gänge-Menü oder Buffet
- ✓ Ausflug ins Neretva Delta mit örtl. Reiseleitung inkl. Mittagessen (inklusive ¼ I Wein & Musik)
- ✓ Bootsfahrt im Neretva Delta
- ✓ Mandarinenernte mit 3 kg Mandarinen zum Mitnehmen
- ✓ Stadtbesichtigungen in Dubrovnik, Mostar und Split
- ✓ alle Besichtigungen mit örtlicher Reiseleitung
- ✓ Besuch Wallfahrtsort Medjugorje

Hinweise: Eventuell weiter anfallende Eintrittsgelder sind nicht im Reisepreis enthalten. Die Kurtaxe ist vor Ort zu bezahlen. Reisedokumente (Reisepass oder Personalausweis) müssen zum Zeitpunkt der Einreise nach Bosnien und Herzegowina noch mindestens sechs Monate gültig sein.

Tag	Reisetermine	Preis p.P. im DZ	EZZ
8	26.09.–03.10.25	<b>1.179 €</b>	<b>219 €</b>
8	11.10.–18.10.25	<b>1.179 €</b>	<b>219 €</b>

**Busroute D** (s. S. 28)

**Bonuspunkte 6**

**Sie schützen 32 m<sup>2</sup> Klimawald** (s. S. 34)

**120,-** **Rabatt bei Zustieg  
am Terminal sichern!**

Frühzahlerpreis bis 31.10.2024 und Zustieg am Terminal.

**ab 999,-** € p.P./DZ

**BORDSERVICE  
INKLUSIVE**  
(alle Infos s. S. 24)

# Schloss Peles



**NEUE RUNDREISE**  
Riesiges Leistungspaket

Sie sparen **180,-** p.P.

bei Buchung bis 31.10.2024, sofortiger Zahlung des Reisepreises und Eigenanreise zum Terminal.

**Alle Eintritte und  
Besichtigungen inklusive!**

*Kommen Sie mit auf eine faszinierende Reise durch Rumänien- ein Land reich an Geschichte, kulturellem Erbe und atemberaubender Natur. Unsere Reise führt Sie durch die malerischen Landschaften Siebenbürgens, wo mittelalterliche Burgen und Kirchen Zeugnisse einer bewegten Vergangenheit sind. Die majestätischen Karpaten, mit ihren schroffen Gipfeln und üppigen Wäldern, bieten eine unvergleichliche Kulisse für Abenteuer und Erholung gleichermaßen. Schließlich erkunden Sie das einzigartige Ökosystem des Donaudeltas, einem UNESCO-Weltnaturerbe, wo unberührte Natur und eine vielfältige Tierwelt auf uns warten.*

### 1. Tag **Anreise nach Budapest zur Zwischenübernachtung**

Heute starten Sie Ihre sagenhafte Reise im Komfortreisebus Richtung Rumänien. Am Abend erreichen Sie die erste Zwischenetappe – Budapest. Zimmerbezug und gemeinsames Abendessen.

### 2. Tag **Weiterfahrt nach Sibiu**

Nach einem herzhaften Frühstück brechen Sie auf Richtung Rumänien über Szeged nach Arad, wo Sie Ihren Reiseleiter treffen. Danach fahren Sie weiter nach Sibiu (Hermannstadt). Ankunft am Abend in Sibiu und Zimmerbezug im gebuchten Hotel. Abendessen und Übernachtung.

### 3. Tag **Sibiu und Bukarest**

Heute erwartet Sie eine ausführliche Besichtigung in Sibiu. Sibiu war 2007 die Kulturhauptstadt Europas. Sie sehen den Großen und Kleinen Ring, die Lügen-

brücke und die evangelische und orthodoxe Kirche der Stadt. Danach Weiterfahrt durch die Ostkarpaten und das malerische Olt-Tal in die Walachei. In Pitesti erreichen Sie die Autobahn und fahren direkt nach Bukarest, die Hauptstadt Rumäniens. Abendessen mit Folkloreprogramm in einem typisch rumänischen Restaurant. Fahrt ins Hotel und Übernachtung.

### 4. Tag **Von Bukarest ans Schwarze Meer**

Für den Vormittag ist eine Stadtrundfahrt in Bukarest mit Fotostopp am Parlament (zweitgrößtes Verwaltungsgebäude der Welt nach dem Pentagon) und am Revolutionsplatz geplant. Außerdem die Besichtigung der Patriarchenkirche (Sitz des orthodoxen Oberhauptes des Landes) und im Anschluss Freizeit zur Mittagspause oder für einen kleinen Stadtbummel. Die Weiterfahrt erfolgt in Richtung Constanta. Nördlich und südlich von Constanta befinden sich die beliebten

Badeorte der Schwarzmeerküste, Ihr Standort für die nächsten Tage. Abendessen und Übernachtung.

### 5. Tag **Küstenfahrt Constanta**

Nach dem Frühstück unternehmen Sie eine Fahrt entlang der Küste. Sie lernen verschiedene Ferienorte kennen und haben unterwegs Gelegenheit zu kleinen Spaziergängen und zum Mittagessen. Am Nachmittag erkunden Sie Constanta. Hier sehen Sie die Promenade, das Casino, den alten Leuchtturm, die orthodoxe Kathedrale und vieles mehr. Danach bleibt Zeit zur freien Verfügung. Abendessen und Übernachtung.

### 6. Tag **Bezauberndes Donaudelta**

Heute erleben Sie ein weiteres Highlight dieser Reise: einen Ausflug ins Donaudelta! Das Donaudelta, ein UNESCO-Weltnaturerbe, ist bekannt für seine vielfältige Tierwelt, seltene Vogelarten und üppige Vegetation. Während einer Schifffahrt haben Sie

# Sagenhaftes Rumänien

... mit Siebenbürgen, Karpaten und Donaudelta

die Gelegenheit, eine Fülle von Wasservögeln zu beobachten, darunter Kormorane, Pelikane und sogar majestätische Seeadler, die über Ihnen kreisen. Ihr Reiseleiter wird Ihnen faszinierende Einblicke in die einzigartige Ökologie und Geschichte dieser Region geben. Halten Sie Ihre Kamera bereit, denn jede Ecke des Deltas birgt ein neues Fotomotiv, von üppigen Schilfwäldern bis hin zu idyllischen Fischerdörfern, die am Ufer verstreut sind. Die Fahrt wird durch ein köstliches Mittagessen an Bord ergänzt, das aus lokalen Spezialitäten zubereitet wird. Am Abend können Sie bei einem gemeinsamen Abendessen den Tag Revue passieren lassen.

## 7. Tag Vom Schwarzen Meer zu Dracula

Nach dem Frühstück verlassen Sie das Schwarze Meer und fahren zurück Richtung Karpaten. Sie stoppen in Sinaia und besuchen das Schloss Peles, die Sommerresidenz der ehemaligen Königsfamilie (Außenbesichtigung). Anschließend durchqueren Sie die Donau-Ebene und erreichen am Nachmittag Bran (Törzburg), wo Sie die mittelalterliche Burg sehen werden. Gebaut von den Kronstädter Sachsen im 14. Jahrhundert, ist sie heute als „Dracula-Burg“ berühmt. Außenbesichtigung mit Fotostopp. Abendessen und Übernachtung in einem Ferienort der Südkarpaten.

## 8. Tag Karpaten und die Perlen Siebenbürgens

Heute führt Ihr Weg nach Brasov (Kronstadt). Sie besichtigen u.a. die Altstadt mit der Schwarzen Kirche, dem größten gotischen Sakralbau Osteuropas. Weiterfahrt nach Sighisoara (Schässburg). Bei einem Rundgang sehen Sie die Altstadt mit Uhrturm und die Bergkirche. Die Route führt Sie weiter nach Cluj Napoca (Klausenburg). Abendessen und Übernachtung.

## 9. Tag Cluj Napoca, Oradea und Fahrt nach

### Budapest

Die ausführliche Stadtbesichtigung in Cluj beginnt bei der katholischen Michaelskirche und geht weiter, entlang der ehemaligen Wehrmauer, bis zu der orthodoxen Kathedrale. Anschließend Weiterfahrt nach Oradea. Sie nehmen Abschied von Ihrer rumänischen Reiseleitung am Grenzübergang Bors. Die letzte Etappe ist die Fahrt nach Budapest zur Zwischenübernachtung.

## 10. Tag Heimreise

Nach einem erholsamen Frühstück treten Sie mit vielen neuen Eindrücken im Gepäck Ihre Heimreise an.



Donaudelta



Karpaten



## Reiseleistungen

- ✓ **OHNE ANZAHLUNG** (s. S. 2) oder **60 € Frühzahlerabbatt** (bis 31.10.2024)
- ✓ **30 € Frühbucherrabatt** (bis 31.12.2024)
- ✓ Taxiservice von & zur Haustür
- ✓ kleines Begrüßungsfrühstück
- ✓ Reise im Komfortreisebus
- ✓ 1 Gepäckstück à 20 kg p.P.
- ✓ **gratis Bordverpflegung im Bus** (s. S. 24)
- ✓ **SCHUBERT Reisebegleitung**
- ✓ 9 x Übernachtungen in guten 4-Sterne-Hotels während der Rundreise
- ✓ 9 x Frühstücksbuffet
- ✓ 8 x Abendessen als Menü oder Buffet im Hotel
- ✓ 1 x Abendessen als 3-Gänge-Menü inkl. Wein, Wasser, und Live-Musik in einem Altstadtrestaurant in Bukarest
- ✓ örtliche, deutschsprachige Reiseleitung ab Arad/bis Oradea für die gesamte Reise

Hinweise: Eventuell weiter anfallende Eintrittsgelder sind nicht im Reisepreis enthalten.



## Hotels während der Rundreise

- ✓ Stadtrundgang in Sibiu
- ✓ Besichtigung der orthodoxen Kathedrale in Sibiu
- ✓ Besichtigung des Klosters in Cozia
- ✓ Stadtrundfahrt/Stadtrundgang in Bukarest
- ✓ Besichtigung der Patriarchenkirche in Bukarest
- ✓ Rundfahrt entlang der Schwarzmeerküste
- ✓ Ausflug nach Constanta
- ✓ Ausflug ins Donaudelta inkl. Schifffahrt und 3-Gänge-Mittagessen an Bord
- ✓ Außenbesichtigung von Schloss Peles
- ✓ Stadtrundgang in Brasov
- ✓ Stadtrundgang in Sighisoara
- ✓ Stadtrundgang in Cluj Napoca
- ✓ Besichtigung der katholischen Michaelskirche
- ✓ kurzer Rundgang in Oradea
- ✓ Eintrittsgelder für Stadtpfarrkirche in Sibiu, Römisches Mosaik in Constanta, Schwarze Kirche in Brasov, Uhrturm und Bergkirche Sighisoara



Bukarest

Tage	Reisetermin	Preis p.P. im DZ	EZZ
10	27.09.–06.10.25	<b>1.699 €</b>	<b>389 €</b>
<b>Busroute C</b> (s. S. 28)		<b>Bonuspunkte 8</b>	<b>Sie schützen 40 m<sup>2</sup> Klimawald</b> (s. S. 34)

**120,-** Rabatt bei Zustieg am Terminal sichern!  
Frühzahlerpreis bis 31.10.2024 und Zustieg am Terminal.

ab **1.519,-** € p.P./DZ

**BORDSERVICE  
INKLUSIVE**  
(alle Infos s. S. 24)

*Kotor*



**NEUE REISE**  
Riesiges Leistungspaket

Sie sparen **180,-** p.P.

bei Buchung bis 31.10.2024, sofortiger Zahlung des Reisepreises und Eigenanreise zum Terminal.

**Alle Eintritte und  
Besichtigungen inklusive!**

*Willkommen zu einer unvergesslichen Reise durch das atemberaubende Montenegro, einem Land, das oft übersehen wird, aber voller verborgener Schätze steckt. Tauchen Sie ein in die faszinierende Geschichte, die beeindruckende Natur und die herzliche Gastfreundschaft dieses kleinen Balkanjuwels. Von den majestätischen Gipfeln des Dinarischen Gebirges bis zur azurblauen Adriaküste bietet Montenegro eine Vielfalt landschaftlicher Schönheiten, die jeden Besucher verzaubern. Begleiten Sie uns auf dieser Reise, während wir durch malerische Dörfer schlendern, historische Städte erkunden und die kulinarischen Köstlichkeiten dieser einzigartigen Destination probieren. Lassen Sie sich von der Magie Montenegros verzaubern und erleben Sie unvergessliche Momente in diesem versteckten Paradies.*

*Sarajevo*

*Budva*

*Dubrovnik*



# Magisches Montenegro

... das kleine Juwel des Balkans

## 1. Tag **Anreise nach Slowenien zur Zwischenübernachtung**

Heute starten Sie Ihre Reise Richtung Montenegro. Am frühen Abend erreichen Sie die erste Zwischenetappe - Slowenien. Zimmerbezug und gemeinsames Abendessen im Hotel.

## 2. Tag **Weiterfahrt nach Sarajevo**

Nach dem Frühstück fahren Sie weiter nach Bosnien und Herzegowina. Ihr Ziel ist die Hauptstadt Sarajevo. Abendessen und Übernachtung in Sarajevo.

## 3. Tag **Sarajevo**

Sarajevo liegt in einer weiten Ebene und wird von hohen Bergen umgeben. Bei einer Stadtführung lernen Sie die Hauptstadt Bosnien und Herzegowinas näher kennen. Da sind z.B. die Beg Moschee, die älteste erhaltene Moschee des Landes, die alte serbisch-orthodoxe Kirche mit ihrem Ikonenmuseum, der alte jüdische Tempel und die katholische Kathedrale. Ein Bummel über den am besten erhaltenen Bazar des Balkans – Bascarsija, rundet Ihren Besuch ab, bevor Sie am Abend ein traditionelles Abendessen erwartet.

## 4. Tag **Mostar und Budva**

Sie setzen Ihre Reise durch die malerische Schlucht des Neretwa Flusses zunächst nach Mostar fort. Mostar erhielt seinen Namen durch die „Alte Brücke“, Stari Most, über den smaragdgrünen „Neretwa“, welche auch heute noch Wahrzeichen der Stadt ist und in früheren Zeiten Mostar zu einem wohlhabenden Ort machte. Sie entdecken die malerische, orientalische Altstadt bei einer Stadtführung, bevor es weiter nach Budva geht. Nach einem Spaziergang durch das kleine Küstenstädtchen beziehen Sie Ihr Hotel für die kommenden vier Nächte.

## 5. Tag **Cetinje, Njegoski und Kotor**

Ihr heutiger Tagesausflug führt Sie zunächst über eine Serpentinstraße mit grandiosen Ausblicken hinauf ins Lovcen-Gebirge. Sie erreichen Cetinje, einst Hauptstadt des Königreichs Montenegro. Hier besuchen Sie den Königspalast. Anschließend fahren Sie in das kleine Bergdorf Njegoski. Hier verkosten Sie den Njegoski Schinken, der auch über die Landesgrenzen hinweg bekannt ist. Über eine einzigartige Panoramastraße geht es anschließend zum Fjord von Kotor. Sie besichtigen die imposante, von Stadtmauern umgebene, Altstadt von Kotor. Im Anschluss fahren Sie weiter in das charmante Städtchen Perast. Nach einem Rundgang geht es abschließend mit dem Schiff zur Klosterinsel Maria am Felsen. Abends Rückkehr zu Ihrem Hotel in Budva.

## 6. Tag **Hafenstadt Bar und Skutarisee**

Heute fahren Sie zunächst in den Süden, zur Hafenstadt Bar. Die verlassene Altstadt „Stari Bar“ liegt zu Füßen des Rumija Gebirges. Weiter geht es zum

Skutarisee und in den gleichnamigen Nationalpark. Sie unternehmen eine Bootsfahrt und können mit Glück Pelikane, Reiher oder andere Wildvögel sehen. Während der Bootsfahrt probieren Sie lokale Köstlichkeiten und Getränke. Abends Rückkehr zu Ihrem Hotel in Budva.

## 7. Tag **Zeit für eigene Entdeckungen**

Nutzen Sie an Ihrem freien Tag die Annehmlichkeiten Ihres Hotels oder bummeln Sie durch die engen Gassen von Budva und genießen zum Abschluss Ihrer Montenegro-Reise das geschäftige Treiben dieses kleinen Küstenstädtchens.

## 8. Tag **Rückreise nach Kroatien mit Dubrovnik**

Es geht Richtung Kroatien. Schon kurz nach Passieren der Grenze erreichen Sie Dubrovnik. Dubrovnik wird nicht umsonst Perle der Adria genannt und bietet eine



Mostar

Mischung aus mittelalterlicher Festung und wohlgeordneter Barockstadt. Bei einem geführten Stadtrundgang sehen Sie Highlights wie die Kathedrale oder das Franziskanerkloster mit der ältesten Apotheke Europas. Anschließend Weiterfahrt zur Übernachtung in Sibenik.

## 9. Tag **Rückreise nach Slowenien**

Nach dem Frühstück fahren Sie nach Slowenien zur Zwischenübernachtung. Zimmerbezug und Abendessen im Hotel.

## 10. Tag **Heimreise**

Nach einem erholsamen Frühstück treten Sie mit vielen neuen Eindrücken im Gepäck Ihre Heimreise an.



### Gute Mittelklassehotels während der Rundreise

### Reiseleistungen

- ✓ **OHNE ANZAHLUNG** (s. S. 2) oder **60 € Frühzählerrabatt** (bis 31.10.2024)
- ✓ **30 € Frühbucherrabatt** (bis 31.12.2024)
- ✓ Taxiservice von & zur Haustür
- ✓ kleines Begrüßungsfrühstück
- ✓ Reise im Komfortreisebus
- ✓ 1 Gepäckstück à 20 kg p.P.
- ✓ **gratis Bordverpflegung im Bus** (s. S. 24)
- ✓ **SCHUBERT Reisebegleitung**
- ✓ 9 x Übernachtung mit Frühstücksbuffet in guten Mittelklassehotels während der Rundreise
- ✓ 9 x Frühstücksbuffet
- ✓ 8 x Abendessen als 3-Gänge-Menü oder Buffet
- ✓ 1 x traditionelles Abendessen in einem Restaurant in Sarajevo

Hinweise: Eventuell weiter anfallende Eintrittsgelder sind nicht im Reisepreis enthalten.

- ✓ örtliche, deutschsprachige Reiseleitung in Sarajevo
- ✓ Stadtführung in Mostar
- ✓ örtliche, deutschsprachige Reiseleitung in Montenegro
- ✓ Stadtführung in Dubrovnik
- ✓ Besuchertax und Eintritt König Nikola-Museum in Cetinje
- ✓ Schinkenverkostung in Njegoski
- ✓ Schifffahrt zur Klosterinsel Maria am Felsen
- ✓ Besuchertax und Eintritt Kathedrale Sv. Trifun in Kotor
- ✓ Eintritt Stari Bar
- ✓ Nationalpark Skutarisee inkl. Schifffahrt
- ✓ Eintritt Alte Apotheke in Dubrovnik

Tage	Reisetermin	Preis p.P. im DZ	EZZ
10	12.05.–21.05.25	<b>1.699 €</b>	<b>389 €</b>
<b>Busroute D</b> (s. S. 28)		<b>Bonuspunkte 8</b>	<b>Sie schützen 40 m<sup>2</sup> Klimawald</b> (s. S. 34)

**120,-** **Rabatt bei Zustieg am Terminal sichern!**  
Frühzahlerpreis bis 31.10.2024 und Zustieg am Terminal.

**ab 1.519,-** € p.P./DZ

**BORDSERVICE  
INKLUSIVE**  
(alle Infos s. S. 24)

Perast

**NEUE RUNDREISE**  
Riesiges Leistungspaket

Sie sparen **180,-** p.P.

bei Buchung bis 31.10.2024, sofortiger Zahlung des Reisepreises und Eigenanreise zum Terminal.

**Alle Eintritte und  
Besichtigungen inklusive!**

*Willkommen zu einer unvergesslichen Reise durch das faszinierende Albanien, einem Land reich an Geschichte, atemberaubender Natur und herzlicher Gastfreundschaft. Tauchen Sie ein in die vielfältige Kultur dieses Landes, das am Schnittpunkt verschiedener Zivilisationen liegt. Von den antiken Ruinen von Butrint bis hin zu den malerischen Stränden entlang der Adriaküste bietet Albanien eine Vielzahl von Erlebnissen. Begleiten Sie uns auf dieser Reise, um die verborgenen Schätze Albanien zu entdecken, von den majestätischen Bergen des Nordens bis zu den charmanten Städten des Südens. Freuen Sie sich auf unvergessliche Begegnungen, kulinarische Köstlichkeiten und unberührte Landschaften, während Sie die Schönheit und Vielfalt dieses bezaubernden Landes erkunden.*

#### 1. Tag **Anreise nach Österreich zur Zwischenübernachtung**

Heute starten Sie Ihre erlebnisreiche Reise im Komfortreisebus Richtung Albanien. Am Abend erreichen Sie die erste Zwischenetappe- Ihr Hotel im Raum Graz. Zimmerbezug und gemeinsames Abendessen.

#### 2. Tag **Weiterfahrt nach Kroatien**

Nach dem Frühstück brechen Sie auf nach Zadar in Kroatien. Abendessen und Übernachtung in Zadar.

#### 3. Tag **Weiterfahrt nach Montenegro**

Entlang der kroatischen Adriaküste, an Dubrovnik vorbei, reisen Sie weiter nach Montenegro. Erstes Ziel ist die schöne Barockstadt Perast, wo Ihr örtlicher Reiseleiter bereits auf Sie wartet. Von Perast geht es mit dem Schiff zur kleinen Klosterinsel Maria am Felsen. Hier besichtigen Sie die katholische Kirche. Zurück am Festland bringt Sie der Bus zur UNESCO-Stadt Kotor. Die Hafen- und Handelsstadt wurde entscheidend von den Venezianern geprägt und gehört wegen den vielen historischen Bauwerken und der einzigartigen Lage zwischen Bergen und Bucht zum Weltkultur-

und Naturerbe der UNESCO. Anschließend Weiterfahrt nach Budva. Die Stadt ist eine der Ältesten an der Adria und heute ein beliebter Badeort. Im Raum Budva beziehen Sie Ihr Hotel für die Nacht. Gemeinsames Abendessen im Hotel.

#### 4. Tag **Shkodra und Kruja**

Sie überqueren die Grenze zu Albanien (Zustieg der örtlichen Reiseleitung) und erreichen eine der ältesten Städte des Landes, Shkodra. Hier besichtigen Sie die Festung Rozafa. Als nächstes reisen Sie nach Kruja, bekannt als „Balkon der Adria“, da die Stadt 600m über dem Meeresspiegel hoch auf einem Bergmassiv nördlich von Tirana thront. Die mittelalterliche Stadt war einst Stammsitz des Nationalhelden Skanderbeg, der sie erfolgreich gegen die eindringenden osmanischen Heere bis zu seinem Tod verteidigte. Der Aufstieg zur restaurierten Festung, in der heute das Skanderbeg Museum untergebracht ist, erfolgt durch die rekonstruierte Basarstraße, auf der man links und rechts so manches Souvenir erstehen kann. Auf dem Burggelände steht außer dem Museum ein wieder

aufgebautes Stadthaus, das eine Kaffeestube beherbergt. Zu besichtigen gibt es außerdem den Glockenturm, Ausgrabungen und ein intaktes Stadtviertel mit Kirche und altem Friedhof. Freizeit zum Bummeln am großen Basar und anschließend Weinprobe mit Snacks. Abends erreichen Sie Tirana, die Hauptstadt Albanien. Abendessen im Hotel.

#### 5. Tag **Tirana – Hauptstadt Albanien**

Die albanische Hauptstadt Tirana ist eine farbenfrohe Stadt. Die Fassaden ganzer Straßenzüge in der Innenstadt wurden in den letzten Jahren in auffälligen Farben und wilden Mustern neu gestaltet, da der ehemalige Bürgermeister Edi Rama ein Maler war und daran glaubte, dass die Einwohner glücklicher sind, wenn die Gebäude knallbunt gestaltet sind. Zum Teil erinnern diese Häuser jetzt an Bauten von Hundertwasser. Tiranas berühmter Boulevard beginnt beim Skanderbeg-Denkmal, das im Mittelpunkt der Stadt steht und von einigen Ministerien, der Banka e Shqipërisë, dem historischen Nationalmuseum, dem Hotel Tirana und dem Kulturpalast umringt wird. Von dort



# Geheimtipp Albanien

... die unentdeckte Perle am Ionischen Meer

aus gehen die wichtigsten Straßen der Stadt sternförmig in alle Richtungen ab. Am Abend haben Sie die Möglichkeit, Tirana noch einmal auf eigene Faust zu erkunden. Wie wäre es mit einem abendlichen Spaziergang im trendigen Stadtviertel Blloku? Es befindet sich nur 1,2 km vom Skanderbeg-Platz entfernt. Hier kann man wunderbar in einem der modernen Restaurants und Bars bei einem Aperitif entspannen oder zu Abend essen. Individuelles Abendessen.

## 6. Tag Durres und Berat

Nach dem Frühstück reisen Sie von Tirana nach Durres. Sie besichtigen die hübsche, mediterrane Stadt am Meer und das römische Amphitheater. Danach geht es weiter zur UNESCO-Stadt Berat, auch Stadt der tausend Fenster genannt und eine der ältesten Städte Albaniens. Berat ist mit seinen drei kompakten Altstadt-Quartieren Mangalem, Gorica und Kalaja, den vielen Moscheen und Kirchen eine der wichtigsten Sehenswürdigkeiten des Landes. Genießen Sie die ausführliche Besichtigung der Festung, die als Wahrzeichen der Stadt gilt. Berühmt ist das Onufri-Museum, das Werke des gleichnamigen und bedeutendsten albanischen Ikonen-Malers zeigt. Im Raum Berat beziehen Sie Ihr Hotel für die Nacht. Abendessen im Hotel.

## 7. Tag Apollonia, Llogara Nationalpark und Saranda

Morgens besichtigen Sie die archäologischen Ausgrabungen der Ruinenstadt Apollonia. Sie wurde einst 588 v. Chr. gegründet und ist nach dem griechischen Gott Apollon benannt. Bis heute werden immer wieder neue Überreste der einstigen antiken Stadt gefunden. Danach fahren Sie über Vlora zur albanischen Riviera, dem schönsten Küstenabschnitt Albaniens. Hier befindet sich auch der Nationalpark Llogara. Für den Llogara-Pass sollten Sie sich Zeit nehmen. Auf dem höchsten Punkt genießen Sie eine spektakuläre Aussicht auf das Meer. Ziel des heutigen Tages ist Saranda. Nach dem Check-in im Hotel können Sie sich etwas entspannen, bevor Sie am Abend ein unvergessliches Abschiedsabendessen erwartet: Sie speisen im besonderen Ambiente auf einer Festung hoch über der Stadt Saranda.

## 8. Tag Saranda, Gjirokastra und Butrint

Nach dem Frühstück Fahrt nach Gjirokastra. Entdecken Sie die Stadt der Steine und tausend Stufen! Diesen Beinamen verdankt sie den vielen steingedeckten Dächern. Ein Spaziergang führt Sie zuerst durch die Altstadt und im Anschluss begeben Sie sich dann hinauf zum Schloss. Sie besichtigen die Räumlichkeiten der Festung, wo sich auch das Nationale Waffenmuseum befindet. Neben der Burg und den Museen können Sie in der Stadt alte Moscheen aus der Zeit der Osmanen bewundern. Als nächstes führt Sie die Reise

zu den bedeutenden Ausgrabungen der Ruinenstadt von Butrint. Viele unterschiedliche Kulturen prägten diesen besonderen Ort, mit seinen antiken Säulen und mit Efeu berankten Tempeln. Anschließend fahren Sie weiter bis zur Landesgrenze zwischen Albanien und Griechenland, wo Sie die örtliche Reiseleitung verabschieden. Von hier aus Weiterfahrt nach Igoumenitsa, wo Ihre Fähre den Hafen ca. gegen Mitternacht verlässt. Sie haben vorher noch Gelegenheit, ein gemeinsames Abendessen in einem Restaurant einzunehmen.

## 9. Tag Ankunft in Ancona und Weiterfahrt nach Sterzing

Frühstück gibt es heute an Bord der Fähre im Restaurant. Sie erreichen die italienische Hafenstadt Ancona am Nachmittag. Von hier aus geht's es weiter nach Sterzing zur Zwischenübernachtung.

## 10. Tag Heimreise

Nach dem Frühstück treten Sie Ihre Heimreise an.



### Reiseleistungen

- ✓ **OHNE ANZAHLUNG** (s. S. 2) oder **60 € Frühzahlerabbatt** (bis 31.10.2024)
- ✓ **30 € Frühbucherrabatt** (bis 31.12.2024)
- ✓ Taxiservice von & zur Haustür
- ✓ kleines Begrüßungsfrühstück
- ✓ Reise im Komfortreisebus
- ✓ 1 Gepäckstück à 20 kg p.P.
- ✓ **gratis Bordverpflegung im Bus** (s. S. 24)
- ✓ **SCHUBERT Reisebegleitung**
- ✓ 1 x Zwischenübernachtung im 4-Sterne-Hotel im Raum Graz
- ✓ 6 x Übernachtungen mit Frühstücksbuffet in guten 3–4-Sterne-Hotels während der Rundreise
- ✓ 1 x Zwischenübernachtung im 3-Sterne-Hotel „Mondschein“ in Sterzing
- ✓ 8 x Frühstücksbuffet
- ✓ 6 x Abendessen als Menü oder Buffet im Hotel
- ✓ 1 x 3-Gänge-Abendessen auf der Festung in Saranda
- ✓ 1 x 3-Gänge-Abendessen in einem Restaurant in Igoumenitsa
- ✓ 1 x Fährüberfahrt von Igoumenitsa nach Ancona (Nachtfähre)

Hinweise: Eventuell weiter anfallende Eintrittsgelder sind nicht im Reisepreis enthalten. Die Ortstaxe Sterzing sowie die Touristensteuer Italien sind vor Ort zu bezahlen.

### Hotels während der Rundreise

- ✓ 1 x Übernachtung an Bord in Innenkabinen mit DU/WC
- ✓ 1 x kontinentales Frühstück an Bord der Fähre
- ✓ Halbtagesführung in Montenegro
- ✓ Bootsfahrt zur Kircheninsel Maria vom Felsen inkl. Eintritt Kirche
- ✓ durchgehende örtliche Reiseleitung in Albanien
- ✓ Eintritt Festung Rozafa in Shkodra
- ✓ Eintritt Nationalmuseum Skanderbeg und Festung in Kruja
- ✓ 3er Weinprobe mit Snack in Kruja
- ✓ Stadtführung in Tirana
- ✓ Eintritt Römisches Amphitheater in Durres
- ✓ Eintritt Festung und Onufri-Museum in Berat
- ✓ Eintritt archäologische Ausgrabungen von Apollonia
- ✓ Besuch und Eintritt „Blaues Auge“
- ✓ Eintritt Ruinenstadt Butrint (UNESCO Weltkulturerbe)
- ✓ Eintritt Schloss und Waffenmuseum in Gjirokastra
- ✓ Modernes „Quietvox“-Audiosystem bei allen Ausflügen
- ✓ Ortstaxe in Albanien und Montenegro

Tag	Reisetermin	Preis p.P. im DZ	EZZ
10	10.09.–19.09.25	1.749 €	349 €
Zuschlag 2-Bettkabine außen 39 €		Zuschlag 1-Bettkabine außen 99 €	
Busroute D (s. S. 28) Bonuspunkte 8		Sie schützen 40 m <sup>2</sup> Klimawald (s. S. 34)	
<b>120,-</b> Rabatt bei Zustieg am Terminal sichern!		<b>ab 1.569,-</b> € p.P./DZ	
<small>Frühzahlerpreis bis 31.10.2024 und Zustieg am Terminal.</small>			

# KURREISEN



*Raus aus der Alltagshektik und einfach loslassen. Eine Auszeit für Körper und Seele wird in unserer stressigen und schnelllebigen Zeit immer notwendiger. Körperliche Entspannung ist wichtig. Das effektivste Ergebnis liefern individuell abgestimmte Kuranwendungen unter fachlicher Anleitung. Wir bieten Ihnen bei unseren Kurreisen eine abwechslungsreiche Auswahl an traditionellen Kurorten. Ausgewählte saubere Natur, heilende Mineralien und Moore sowie ein qualifiziertes medizinisches Personal garantieren einen angenehmen und effektiven Kuraufenthalt!*

Bei Kurreisen steht die Wiederherstellung Ihres Gesundheitszustandes an erster Stelle. Qualifizierte, deutschsprachige Kurärzte oder Physiotherapeuten stellen Ihnen ein individuelles, auf Sie persönlich abgestimmtes Kurkonzept zusammen. Traditionsreiche Erfahrungen kombiniert mit natürlichen Heilmitteln und modernen therapeutischen Methoden sorgen für einen erfolgreichen Kuraufenthalt mit gewünschter Langzeitwirkung. Weiterhin haben Sie natürlich die Möglichkeit, in der angenehmen gesundheitsfördernden Umgebung zu relaxen und sich bei Ihrem Aufenthalt angemessen zu regenerieren. Sollten Sie durch körperliche Einschränkungen ein spezielles Zimmer z. B. im Erdgeschoss oder ein behindertengerechtes Zimmer benötigen, so geben Sie dies bitte bei der Buchung Ihrer Kurreise an. Bitte informieren Sie uns auch, wenn Sie eine spezielle Diätverpflegung benötigen.

## WICHTIGE HINWEISE

### Zuzahlung durch die Krankenkassen

Sie sollten sich rechtzeitig vor Reiseantritt bei Ihrer gesetzlichen Krankenkasse erkundigen, ob Kosten der Heilbehandlung und ärztliche Untersuchungen ganz oder teilweise erstattet werden und/oder ob Sie einen Zuschuss zur Übernachtung, Verpflegung, Kurtaxe und Fahrtkosten erhalten. Grundsätzlich können Sie für alle Kurorte Erstattungen bzw. Zuschüsse für Ihre Kuranwendungen beantragen. Da es jedoch Unterschiede zwischen Deutschland und den EU-Ländern sowie zwischen gesetzlichen und privaten Krankenkassen gibt, ist es ratsam, sich vor Antritt der Reise genau zu informieren. Des Weiteren

möchten wir Sie bitten, sprechen Sie unbedingt vor Reiseantritt mit Ihrem behandelnden Arzt in Deutschland. Nur mit einer genehmigten Verordnung können Sie eine Kostenerstattung erhalten. Stellt der Arzt Ihnen eine Verordnung aus, reichen Sie diese bitte vor Reisebeginn zur Bewilligung bei Ihrer Krankenkasse ein. Die für eine Kostenerstattung durch die Krankenkasse notwendige detaillierte Bestätigung über die Höhe der Kurkosten, sowie den Kurentlassungsbericht erhalten Sie nur im Hotel und nur auf ausdrücklichen Wunsch! Wir sind dazu im Nachhinein leider nicht berechtigt!

### Einganguntersuchung/Kurplan

Die Kurteilnehmer werden vom Kurarzt oder Physiotherapeuten am Anreisetag auf die speziellen Behandlungen aus einem umfassenden Kurprogramm eingestellt. Bitte beachten Sie, dass der Kurplan individuell auf Sie persönlich unter Berücksichtigung von Art und Stadium der Erkrankung und Ihres Gesundheitszustandes abgestimmt ist. Die genaue Anzahl und Art der Kuranwendungen wird vor Ort nach den genannten Kriterien festgelegt. Ein Anspruch auf bestimmte Kurbehandlungen besteht nicht. Ihre ärztlichen Unterlagen vom behandelnden Hausarzt können Sie selbstverständlich mitbringen.



## Informatives zu Ihrem Kururlaub

### Anreise

Unsere Reisen beginnen von unseren zentralen **SCHUBERT TOURISTIK** Terminals in Aschersleben, Erfurt oder von den Zustiegen in Braunschweig und Hannover. Wir bringen Sie von dort auf direktem Wege zu Ihrem Urlaubsziel. Gerne können Sie auch den bequemen Taxiservice von und zur Haustür gegen einen Aufpreis hinzubuchen. Sie werden dann mit unseren Kleinbussen oder einem Taxiunternehmen zu unserem Bus gebracht und nach Beendigung der Reise auch wieder nach Hause. Dieser Service gilt für alle Orte im Radius von 80 Kilometern um unsere Terminals in Aschersleben und Erfurt sowie um unsere Zustiegsstelle Braunschweig. Bei unseren Busreisen ist es zwingend notwendig, dass Sie selbstständig ein- bzw. aussteigen können. Die Beförderung von schwer gehbehinderten Personen bzw. Rollstuhlfahrern ist daher leider nicht möglich. Wir bitten um Verständnis.

### Einreisebestimmungen

Für alle Kurreisen aus unserem Katalog benötigen Sie einen gültigen Personalausweis, der für die Dauer des Aufenthaltes gültig sein muss. Kinder müssen mindestens 6 Jahre alt sein und dürfen nur in Begleitung eines Erwachsenen reisen. Für Reisende anderer Staatsbürgerschaften informieren Sie sich bitte bereits vor der Buchung bei unseren freundlichen Verkaufsmitarbeitern. Wir helfen Ihnen gerne weiter.

### Hinweise für Gäste mit Beeinträchtigungen

Unsere Busreisen sind für Gäste, die schwer gehbehindert oder in ihrer Mobilität stark eingeschränkt sind, nicht geeignet. Um unsere Kur- und Urlaubsreisen in vollem Umfang genießen zu können, bitten wir Sie, bei starken Einschränkungen in der Beweglichkeit sowie bei vorhandenen medizinischen Hilfsmitteln, sich vor Buchung der Reise bei uns zu erkundigen. Aktuell sind nicht alle Kurhäuser und Hotels behindertenfreundlich ausgestattet. Gerne beraten Sie unsere freundlichen Verkaufsmitarbeiter.

### Kuranwendungen

Unsere angebotenen Hotels bieten Ihnen professionelle Kurabteilungen. An folgenden gesetzlichen Feiertagen in Polen finden keine im Kurpaket enthaltenen Behandlungen statt und werden auch nicht an anderen Tagen nachgeholt: 1. Januar, 6. Januar, Oster-Sonntag und -Montag, 1. Mai, 3. Mai, Fronleichnam, 15. August, 1. November, 11. November, 25.+26. Dezember. Die Behandlungsabteilung legt die Dauer der verordneten Anwendungen selbst fest. **SCHUBERT TOURISTIK** hat darauf keinerlei Einfluss. Es kann vorkommen, dass die ärztlichen Gespräche, Konsultationen oder auch die Kurplanerstellung durch Schwestern oder Therapeuten erfolgen. Bestimmte Kurleistungen können trotz ärztlicher Verordnung bei akuten Krankheiten teilweise nicht gewährt werden. **SCHUBERT TOURISTIK** tritt für medizinische Leistungen lediglich als Vermittler auf. Wir bitten Sie, sich vor Ihrer Reise zu informieren, ob die angebotenen Leistungen für Sie geeignet sind. Die Öffnungszeiten der Schwimmbäder können von den jeweiligen Therapiezeiten des Hotels abhängen. In einigen Schwimmbädern besteht Badekappspflicht.

### Kurtaxe

Die meisten im Katalog angebotenen Hotels befinden sich in staatlich anerkannten Kurorten, die eine Kurtaxe erheben. Die Kurtaxe ist eine Form einer Tourismusabgabe. Dabei handelt es sich um eine Landesabgabe oder Kommunalabgabe, die pro Person und Übernachtung erhoben wird. Die Hotels sind verpflichtet, diese zu erheben. Die Höhe ist regional verschieden.

### Gästabereitung vor Ort

Für Ihre Betreuung steht Ihnen in den meisten Orten eine örtliche Reisebegleitung zur Verfügung. Sie hilft Ihnen gerne weiter. Die Sprechzeiten entnehmen Sie bitte der Infotafel der Firma **SCHUBERT TOURISTIK**. Diese finden Sie in fast allen Hotels an der Rezeption oder im Bereich der Lobby. Weitere Informationen erhalten Sie bei den regelmäßig stattfindenden Sprechstunden Ihrer Gästabereitung. Unter „Reiseleistungen“ auf der jeweiligen Hotelseite sehen Sie, ob es in Ihrem Urlaubsort eine

örtliche Reiseleitung gibt. Bitte suchen Sie bei Unstimmigkeiten oder eventuellen Problemen vor Ort zunächst das Gespräch mit Ihrer örtlichen Reiseleitung. Sollte Sie einmal kein Reisebegleiter betreuen können, wenden Sie sich bitte zunächst an die Rezeption oder im Notfall an das **SCHUBERT TOURISTIK** Notfalltelefon, dessen Telefonnummer Sie mit Ihren Reiseunterlagen erhalten.

### Reiseunterlagen

Den Voucher für die Anreise schicken wir Ihnen ca. 7 Tage vor Reisebeginn zu. Darauf befindet sich die Abfahrtszeit an unserem Terminal oder Ihre Abholzeit von zu Hause. Die Rückreiseinformationen finden Sie in der Regel im Hotel an der Rezeption oder in der Lobby des Hotels auf einem Rückreiseaushang.

### Vor- und Nachsaison

Die Restaurants, Cafés und Geschäfte in den Kurorten haben in der Vor- und Nachsaison teilweise nur eingeschränkt geöffnet. Während der Feiertage vor Ort sind Restaurants und Geschäfte sowie auch Kureinrichtungen häufig geschlossen. Auch der Zimmerservice in den Hotels findet teilweise verkürzt oder gar nicht statt. Bitte informieren Sie sich vor Ihrer Reise über die Feiertage vor Ort. Bei einer zu geringen Auslastung ist es möglich, dass Ihr gebuchtes Hotel zu einem früheren Zeitpunkt schließt oder später öffnet.

### Reparaturen

Während der Haupt- oder Nebensaison kann es in den Hotels zu zwingend notwendigen Renovierungs- und Reparaturarbeiten und dadurch zu akustischen und optischen Beeinträchtigungen kommen. Bauarbeiten werden oft kurzfristig, ohne vorherige Ankündigung, durchgeführt und auf Grund örtlicher Gegebenheiten kann es zeitweise zu Strom- oder Warmwasserausfällen kommen. Die Hotels sind bemüht, die Beeinträchtigungen so gering wie möglich zu halten. Bitte haben Sie Verständnis dafür.

### Verpflegung

Bei der Verpflegung geht die Hotelküche auf die Bedürfnisse der Kurreisenden ein. Meist werden landestypische Gerichte angeboten. Benötigen Sie besondere Kost oder leiden Sie unter Allergien, geben wir das gern an das Hotel weiter, jedoch sind Kundenwünsche stets unverbindlich und werden vom Hotel nicht rückbestätigt. Die Verpflegung beginnt immer mit dem Abendessen am Anreisetag und endet mit dem Frühstück am Abreisetag.

### Unterkunft

Von den Unterkünften werden die Zimmerkategorien festgelegt. Die abgebildeten Zimmer dienen als Einrichtungs- und Ausstattungsbeispiele. Ist die Leistung „Sat-TV“ ausgeschrieben, bedeutet dies nicht automatisch, dass Sie (alle) deutschen Sender empfangen. Die Hotelzimmer sind für Sie am Anreisetag in der Regel ab 14:00 Uhr bezugsfertig und müssen am Abreisetag bis 10:00 Uhr verlassen werden. Auch wenn in der Ausschreibung vermerkt ist, dass der Bus direkt am Hotel hält, kann es kurzfristig auf Grund von Bauarbeiten o.ä. vorkommen, dass ein kurzer Fußweg notwendig ist. Sollten Sie ein behindertenfreundliches Zimmer benötigen, fragen wir dieses gerne in dem entsprechenden Hotel für Sie an.











Land/Kurort	ab Seite	Staatlich anerkannter Kurort	Herz-, Kreislauf- und Gefäßkrankheiten	Heilklima	Atemwegserkrankungen	Stütz- und Bewegungsapparat	Rheumatische Erkrankungen	Erkrankungen des Verdauungssystems	Stoffwechselerkrankungen	Hauterkrankungen	Mineral- und Moorheilmittel
-------------	----------	------------------------------	--	-----------	----------------------	-----------------------------	---------------------------	------------------------------------	--------------------------	------------------	-----------------------------

Polen											
Swinemünde	590	✓	✓	✓	✓	✓	✓		✓	✓	
Kolberg	608	✓	✓	✓	✓	✓	✓		✓	✓	✓
Bad Polzin	616	✓	✓		✓	✓	✓				✓
Bad Flinsberg	618	✓	✓	✓	✓	✓		✓			✓



-  Ein Lift ist im Hotel vorhanden. Bitte beachten Sie, dass teilweise nicht alle Etagen per Lift erreichbar sind.
-  Das Hotel verfügt über ein Restaurant.
-  Es befindet sich ein Hallenbad im Hotel.
-  In diesen Hotels finden Sie natürliche Heilmittel wie z.B. Heilwasser, Mineralquellen, Radonquelle, Sole oder Heilschlamm.
-  Im Hotel befindet sich ein medizinischer Dienst.
-  Das Hotel verfügt über behindertenfreundliche Zimmer. Diese bedürfen der gesonderten Anfrage und Rückbestätigung des Hotels.



## Wichtige Hinweise auf Ihrem Weg zur Kur

### Wie beantrage ich eine Kur?

*„Ihr Hausarzt muss einschätzen, ob und welche Kuranwendungen für Sie notwendig sind. Wählen Sie dann gemeinsam mit Ihrem Hausarzt den Kurort aus und sprechen Sie die richtigen Indikationen ab. Erst dann können Sie Rücksprache mit Ihrer Krankenkasse halten und sich über die Voraussetzungen der Bezuschussung informieren.“, sagt Mike Schubert.*

Haben Sie die notwendigen Voraussetzungen, müssen Sie mindestens drei Monate vor Reiseantritt Ihren Antrag auf Bezuschussung bei der Krankenkasse einreichen. Der dafür vorgeschriebene Kurantrag sollte sorgfältig mit den wichtigsten Infos wie z. B. Diagnose, Begründung sowie Notwendigkeit der Kur ausgefüllt werden. Bitte beachten Sie, dass einige Krankenkassen nur staatlich anerkannte Kurorte berücksichtigen. Ist alles Formelle geklärt und Sie haben die schriftliche Bestätigung, können Sie Ihre Kurreise ganz einfach bei **SCHUBERT TOURISTIK** buchen. Bitte informieren Sie zu Beginn Ihrer Reise das medizinische Personal vor Ort, dass Sie am Ende eine Aufstellung aller erhaltenen Anwendungen inkl. Preisliste auf deutsch für Ihre Krankenkasse benötigen. Nach Ihrer Rückkehr können Sie dann alle Belege bei Ihrer Krankenkasse einreichen. Diese errechnet dann die Zuschüsse und zahlt diesen Betrag an Sie aus.

1. Voraussetzung für die Kostenübernahme einer Kur durch die Krankenkasse ist eine medizinische Notwendigkeit.
- ↓
2. Halten Sie Rücksprache mit Ihrem Hausarzt.
- ↓
3. Ihr Hausarzt muss der Kur zustimmen und die Notwendigkeit der Kur im Kurantrag bestätigen (eventuell Indikationen und Gründe abklären).
- ↓
4. Kurort/Kurhotel dürfen meist frei gewählt werden.
- ↓
5. Kurantrag bei Ihrer Krankenkasse einreichen und bestätigen lassen.
- ↓
6. Buchung Ihrer Kurreise bei **SCHUBERT TOURISTIK** in einem Reisebüro Ihrer Wahl, per Telefon oder im Internet.
- ↓
7. Lassen Sie sich am Ende Ihrer Kurreise die Kurleistungen und Preise der Anwendungen im Hotel bestätigen (Kurkostenbescheinigung).
- ↓
8. Behandlungsunterlagen zusammenstellen und bei der Krankenkasse einreichen zur Rückerstattung (teilweise oder komplett).



### Zuschüsse deutscher Krankenkassen oder Rentenversicherungen

Wenn Sie an chronischen Erkrankungen leiden, Gelenkschmerzen haben, sich dauerhaft erschöpft fühlen oder einfach mal Abschalten möchten, dann ist eine Kurreise genau das Richtige für Sie. Gönnen Sie sich und Ihrer Gesundheit eine Auszeit und stärken Sie Ihre Abwehrkräfte. Entdecken Sie mit **SCHUBERT TOURISTIK** die reichen Bodenschätze wie z.B. Radon, Mineralwässer und Hochmoore in Bad Flinsberg, Heilmoor und Solequellen in Bad Polzin und natürlich das heilsame Klima der polnischen Ostseeküste. Dank eines Beschlusses des Europäischen Gerichtshofes können Sie sich bedenkenlos für eine Kur im EU-Ausland entscheiden. Denn auch die private Auslandskur kann durch die gesetzliche Krankenkasse bezuschusst werden. Bitte beachten Sie, dass es sich hierbei um Individualentscheidungen Ihrer gesetzlichen Krankenkasse handelt. Profitieren Sie bei einer Auslandskur von geringeren Kosten. Beachten Sie aber bitte, dass die Behandlungsdauer der Anwendungen

im In- und Ausland voneinander abweichen können. Je nach medizinischer Notwendigkeit und Krankenkasse besteht alle drei Jahre Anspruch auf eine ambulante Vorsorgeleistung. Ihre Krankenkasse übernimmt dabei die anteiligen Kosten für die Unterbringung und Verpflegung von bis zu 13,- € pro Person und Tag. Unter Berücksichtigung eines Eigenanteils übernimmt sie auch die verordneten Kuranwendungen. Die deutschen Krankenkassen unterstützen Sie bei privaten Kurreisen. Dabei legt jede Krankenkasse eigene Voraussetzungen fest und entscheidet über die Höhe des Zuschusses. Berufstätige beantragen



ihre Kur in der Regel über die Deutsche Rentenversicherung. Für Maßnahmen, die wegen eines Arbeitsunfalls oder einer Berufskrankheit notwendig werden, ist die Unfallversicherung (Berufsgenossenschaft) zuständig.

# Swinemünde – Polnische Ostsee

... das traditionsreichste Seebad auf Usedom erwartet Sie!



*Ein endlos weiter Strand und herrliche Bademöglichkeiten laden Sie an der polnischen Ostseeküste ein. Reichhaltige Sole- und Heilmoorvorkommen fördern auf ganz natürliche Art den Heilungsprozess. Swinemünde bietet ganzjährig beste Kur- und Erholungsmöglichkeiten.*

## An- und Rückreise zum Hotel

Ihre entspannte Anreise beginnt von einem zentralen Abfahrtsort in Aschersleben, Erfurt, Hannover, Braunschweig oder Magdeburg. Der Zimmerbezug ist nachmittags.

## Lage

Swinemünde ist eines der ältesten und bekanntesten Seebäder an der polnischen Ostsee. Idyllisch liegt die Stadt umgeben von der Ostsee und dem Stettiner Haff. Westlich an die Stadt grenzt das deutsche Seebad Ahlbeck. Die Hafenstadt verteilt sich auf drei Inseln. Etwa 80 % des Kurbades liegen auf der Insel Usedom, während der andere Teil auf der Halbinsel Wolin und auf Kaseburg angesiedelt ist. Das Mikroklima, die jodhaltige Luft, die Salzsole und Heiltorfe haben Swinemünde zu einem bekannten Kur- und Erholungsort gemacht.

## Wissenswertes

Bereits im Jahr 1748 ließ Friedrich der Große die Stadt Swinemünde anlegen. Bis heute ist Swinemünde ein beliebtes Ostseekurbad geblieben, zu dessen Vorzügen der besonders feine, weiße Sandstrand gehört. Zwischen dem im Westen an die Stadt grenzenden deutschen Seebad Ahlbeck und Swinemünde kann der Ostseestrand durchgängig und ohne Ausweiskontrolle genutzt werden. Im weiteren Verlauf der Swinemünder Strandpromenade befinden sich zahlreiche Cafés, Restaurants und Verkaufsstände. Hier werden von den

Händlern Bernsteine angeboten, die von den polnischen Kunsthandwerkern zu erstaunlichen Schmuckstücken verarbeitet worden sind. Das Kurviertel und der herrliche Kurpark sind durch zahlreiche alte Villen im Bäderstil des 19. Jahrhunderts gekennzeichnet. Das Wahrzeichen der Stadt ist der Leuchtturm an der Swinemündung mit 68 Metern Höhe, der höchste der polnischen Ostseeküste.

## Freizeitmöglichkeiten

Wunderschöner Strand, zahlreiche Sehenswürdigkeiten der Stadt und ein vielfältiges Freizeitangebot ziehen immer mehr Kurgäste und Touristen an. Es gibt viel zu sehen in Swinemünde: historische Festungsanlagen, das Museum für Hochseefischerei, den höchsten Leuchtturm Europas, den Hafen, um nur einiges zu nennen. Zahlreiche Geschäfte und der 5 Kilometer lange Grenzmarkt laden zum Einkaufen und Bummeln ein. In den Sommermonaten finden im Rahmen des Usedomer Musikfestivals auch Konzerte in Swinemünde statt. Die Promenade, der weitläufige Strand und der Kurpark laden ganzjährig zu Spaziergängen ein. Unser Tipp: Das markante Molenfeuer, die „Windmühle“ auf dem westlichen Molenkopf, ist ein lohnenswertes Ziel für einen Spaziergang.

## Ausflugsmöglichkeiten

Mit dem Schiff oder mit der Usedomer Bäderbahn können verschiedene Ausflüge zu den Kaiserbädern unternommen werden. Hier können Sie die längste Seebrücke Usedom in Heringsdorf bestaunen oder das beschauliche Bansin besuchen. Von Bansin führt eine etwa zwölf Kilometer lange Promenade mit zauberhaften Aussichten auf die Ostseeküste bis nach Swinemünde. Lohnenswert ist in jedem Fall ein Ausflug mit dem Rad, das Sie in allen Usedomer Seebädern ausleihen können, um die bezaubernde Natur

der Region zu entdecken. Erleben Sie im Naturpark Wolin das Wisentgehege, eine Voliere mit Seeadlern und das Naturparkmuseum.

## Indikationen

- Erkrankungen des Herz- und Kreislaufsystems
- Erkrankungen der Atemwege
- Erkrankungen des Stütz- und Bewegungsapparats
- Erkrankungen des Nervensystems
- Hautkrankheiten

## Kontraindikationen

- Krebserkrankungen
- Dialysebedürftigkeit
- Niereninsuffizienz

## Heilmittel

Die günstigen heilklimatischen Voraussetzungen sowie die mineralhaltige Meeresluft bilden die natürliche Grundlage für die Entwicklung des Kurbades. Das milde Seeklima und der Einsatz von Sole und Meerwasser stehen als natürliche Heilmittel ebenfalls zur Verfügung.

## Kuranwendungen

Nach einer ärztlichen Eingangsuntersuchung bzw. medizinischem Beratungsgespräch erstellt Ihnen Ihr freundlicher Kurarzt oder Physiotherapeut einen individuell auf Sie abgestimmten Kurplan. Die Kurhotels in Swinemünde sind auf nachfolgende Kurbehandlungen spezialisiert: Balneotherapie, Solebäder, Moorpackungen, Massagen und Teilmassagen, Hydrotherapie, Galvanotherapie, Magnetfeldtherapie, Gymnastik, Inhalation, Elektrotherapie, Lichttherapie, Sauerstofftherapie. Einen vollständigen Überblick über die Kurleistungen erhalten Sie in der detaillierten Beschreibung der einzelnen Kurhäuser.



Swinemünde

## ENTSPANNT WIE NIE – unsere Kurreisen nach Swinemünde

### ✓ ENTSPANNTE ANREISE

ca. 7.00 Uhr bis 09.00 Uhr –  
Start in Aschersleben, Erfurt,  
Hannover, Braunschweig  
oder Magdeburg  
ca. 16.00/17.00 Uhr –  
Ankunft Swinemünde

### ✓ TAXI-TRANSFER ZUM HOTEL

KEIN langer Fußweg und  
KEIN Kofferschleppen

### ✓ ZIMMERBEZUG

am Nachmittag

### ✓ ENTSPANNTE RÜCKREISE

gegen 9.00 Uhr erwartet Sie  
Ihr freundlicher Busfahrer  
ausgeruht & frisch mit unserem  
bequemen Komfortreisebus

Mit unserem modernen  
Komfortreisebus\*\* starten Sie  
**von unseren zentralen  
Abfahrtsorten** in Aschers-  
leben, Erfurt, Hannover, Braun-  
schweig oder Magdeburg und  
erreichen am Nachmittag die  
polnische Ostseeküste. Nach  
einem kurzen Transfer zum Hotel,  
können Sie gleich Ihr Zimmer  
beziehen.

Am Abreisetag – nach dem  
Frühstück – **erwartet Sie  
Ihr ausgeruhtes Reisetem  
gegen 9.00 Uhr**, um Ihnen  
eine **entspannte Rückreise**  
zu bereiten.



**UNSER TAXISERVICE VON & ZUR HAUSTÜR** – In einem Umkreis von 80 km UM ASCHERSLEBEN, ERFURT UND BRAUNSCHWEIG (EINSCHLIESSLICH HANNOVER) HOLEN WIR SIE gerne für 120,- Euro p. P. DIREKT VON ZU HAUSE AB. Für Wohnorte außerhalb dieses Gebietes kommt ein geringer Aufschlag i. H. v. 2,- Euro p. P./km hinzu\*. Die genaue Abholzeit erhalten Sie mit Ihren Reiseunterlagen.

\*Berechnungsgrundlage ist die Entfernung bis zum Terminal in Aschersleben, Erfurt oder zum Busbahnhof Braunschweig – unabhängig von der Fahrtroute des Busses.

\*\*Im Raum Thüringen und Niedersachsen kann der Transfer zum Reisebus mit einem unserer modernen Kleinbusse oder einem Taxi erfolgen.



# Hamilton Wellness & Spa ★★★★★



**BORDSERVICE  
INKLUSIVE**  
(alle Infos s. S. 24)

\*\*\*  
**PREMIUM  
HOTEL**  
\*\*\*

**JETZT NEU: Inklusive Vollpension**  
Wir schenken Ihnen die VP im Wert von **99 €**  
bei Buchung der 8 oder 15 Tage Kurreise

## Ihr Kurhotel

### Lage

Im Dezember 2018 eröffnete das moderne, exklusive Hotel „Hamilton WELLNESS & SPA“ am Rande des neuen Kurviertels von Swinemünde. Die Strandpromenade ist ca. 150 m, der Strand ca. 100 m entfernt.

### Ausstattung

Das Hotel ist mit 270 komfortablen Zimmern ausgestattet. Den Gästen stehen Rezeption, 3 Fahrstühle, Lobby-Bar, ein Buffetrestaurant, ein Café sowie ein à-la-carte-Restaurant in der 7. Etage mit Meerblick zur Verfügung.

### Zimmer

Die mit ca. 30 m<sup>2</sup> sehr geräumigen Zimmer sind alle mit Dusche/WC, Bademantel und Hausschuhen, Föhn, Sat-TV, Klimaanlage, Telefon, Safe, Kühlschrank und überwiegend Balkon ausgestattet.

### Verpflegung

Alle Mahlzeiten werden im hauseigenen Restaurant eingenommen. Die Buffets bieten verschiedene Vor-, Haupt- und Nachspeisen.

### Kur und Erholung

Alle Anwendungen erhalten Sie im modernen, hotel-eigenen Kurbereich. Kuranwendungen laut der Anordnung des Kurarztes außer Sonntag & staatlichen und kirchlichen Feiertagen, die in Polen gültig sind. An den genannten Feiertagen fallen die Behandlungen ersatzlos aus. Die Anzahl der Anwendungen kann reduziert werden, falls dies als erforderlich angesehen wird. Diese Reduzierung hat keinen Einfluss auf die Höhe der Aufenthaltskosten des jeweiligen Kurgastes.

### Wellness-Bereich und Harmony Spa

Der Kur- und Wellnessbereich des Hotels bietet ein Hallenbad (20 m x 13 m, ca. 29°, Tiefe: 1,30 m), 3 Whirlpools, Sauna, Dampfbad, Fitnessraum und gegen Gebühr Salzgrotte und Kosmetiksalon.

### Allgemeine Hinweise

Die Zimmer sind am Anreisetag ab 15:00 Uhr bezugsfertig und müssen am Abreisetag bis 10:00 Uhr verlassen werden. Die Kurtaxe muss vor Ort bezahlt werden.

### Mobilitätshinweise

Das Hotel ist für mobilitätseingeschränkte Personen geeignet.

### Gegen Gebühr

- Salzgrotte (ca. 12,- € pro 45 min)

### Reiseleistungen

- ✓ **OHNE ANZAHLUNG** (s. S. 2)
- ✓ kleines Begrüßungsfrühstück
- ✓ Transfer im Komfortreisebus
- ✓ 1 Gepäckstück à 20 kg p.P.
- ✓ **gratis Bordverpflegung im Bus** (s. S. 24) beim Hin-/Rücktransfer
- ✓ **SCHUBERT** Gästebetreuung vor Ort
- ✓ Willkommenstrunk
- ✓ 1 x Tanzabend pro Woche
- ✓ kostenfreie Nutzung der Badelandschaft inkl. Hallenbad, Saunen, Whirlpool und Fitnessraum

### Zusätzliche Leistungen Schnupperkur

- ✓ 7 x Übernachtung im 5-Sterne-Hotel „Hamilton WELLNESS & Spa“
- ✓ 7 x Frühstücksbuffet
- ✓ 7 x Abendessen als Buffet
- ✓ 1 x Hydro Jet pro Person und Aufenthalt
- ✓ 1 x Salzgrotte pro Person und Aufenthalt

### Zusätzliche Leistungen Kurreise

- ✓ 7, 10 oder 14 x Übernachtung im 5-Sterne-Hotel „Hamilton WELLNESS & Spa“
- ✓ 7, 10 oder 14 x Frühstücksbuffet
- ✓ **NEU inklusive: 6 oder 13 x Mittagessen bei allen 8 und 15 Tage Terminen** (Bonus von **SCHUBERT** Touristik)
- ✓ 7, 10 oder 14 x Abendessen als Buffet
- ✓ medizinisches Beratungsgespräch durch einen Dipl. Physiotherapeuten
- ✓ 2 x Kuranwendungen pro Werktag lt. Verordnung

### Zuschläge

DZ zur Alleinbenutzung pro Woche p. P.	<b>289 €</b>
DZ zur Alleinbenutzung 11 Tage p. P.	<b>399 €</b>
Zuschlag Vollpension Schnupperkur p. P.	<b>99 €</b>
Zuschlag Vollpension 11 Tage p. P.	<b>149 €</b>
Taxiservice von & zur Haustür p. P.	<b>120 €</b>

## 11 Tage Kurreise Freitag – Montag

Tage	Reisetermine	Preis p.P./DZ (ohne Taxi-Service)
<b>11 Tage Kurreise – Freitag bis Montag</b>		
11	10.01.–20.01.25	<b>729 €</b>
11	17.01.–27.01.25	<b>739 €</b>
11	24.01.–03.02.25	<b>749 €</b>
11	31.01.–10.02.25	<b>839 €</b>
11	07.02.–17.02.25	<b>849 €</b>
11	14.02.–24.02.25	<b>859 €</b>
11	21.02.–03.03.25	<b>879 €</b>
11	28.02.–10.03.25	<b>889 €</b>
11	07.03.–17.03.25	<b>969 €</b>
11	14.03.–24.03.25	<b>979 €</b>
11	21.03.–31.03.25	<b>989 €</b>
11	28.03.–07.04.25	<b>999 €</b>
11	04.04.–14.04.25	<b>999 €</b>
11	11.04.–21.04.25	<b>999 €</b>
11	18.04.–28.04.25	<b>1.209 €</b>
11	25.04.–05.05.25	<b>999 €</b>
11	02.05.–12.05.25	<b>1.099 €</b>
11	09.05.–19.05.25	<b>1.099 €</b>
11	16.05.–26.05.25	<b>1.139 €</b>
11	23.05.–02.06.25	<b>1.189 €</b>
11	30.05.–09.06.25	<b>1.219 €</b>
11	06.06.–16.06.25	<b>1.239 €</b>
11	13.06.–23.06.25	<b>1.249 €</b>
11	20.06.–30.06.25	<b>1.259 €</b>
11	27.06.–07.07.25	<b>1.269 €</b>
11	04.07.–14.07.25	<b>1.299 €</b>
11	11.07.–21.07.25	<b>1.359 €</b>
11	18.07.–28.07.25	<b>1.379 €</b>
11	25.07.–04.08.25	<b>1.379 €</b>
11	01.08.–11.08.25	<b>1.379 €</b>
11	08.08.–18.08.25	<b>1.379 €</b>
11	15.08.–25.08.25	<b>1.379 €</b>
11	22.08.–01.09.25	<b>1.379 €</b>
11	29.08.–08.09.25	<b>1.379 €</b>
11	05.09.–15.09.25	<b>1.379 €</b>
11	12.09.–22.09.25	<b>1.369 €</b>
11	19.09.–29.09.25	<b>1.359 €</b>
11	26.09.–06.10.25	<b>1.349 €</b>
11	03.10.–13.10.25	<b>1.309 €</b>
11	10.10.–20.10.25	<b>1.279 €</b>
11	17.10.–27.10.25	<b>1.239 €</b>
11	24.10.–03.11.25	<b>1.259 €</b>
11	31.10.–10.11.25	<b>1.049 €</b>
11	07.11.–17.11.25	<b>1.019 €</b>
11	14.11.–24.11.25	<b>1.009 €</b>
11	21.11.–01.12.25	<b>969 €</b>
11	28.11.–08.12.25	<b>899 €</b>
11	05.12.–15.12.25	<b>829 €</b>

**Busroute B** (s. S. 28) Bonuspunkte 5

Sie schützen **44 m<sup>2</sup>** Klimawald (s. S. 34)

ab **729,-** € p.P./DZ



## 8/15 Tage Kurreise Samstag – Samstag

Tage	Reisetermine	Preis p.P./DZ (ohne Taxi-Service)
<b>8 Tage Kurreise – Samstag bis Samstag</b> <b>Alle Termine auch als 15 Tage Kurreise buchbar</b>		
8	04.01.–11.01.25	599 €
8	11.01.–18.01.25	619 €
8	18.01.–25.01.25	639 €
8	25.01.–01.02.25	659 €
8	01.02.–08.02.25	669 €
8	08.02.–15.02.25	679 €
8	15.02.–22.02.25	689 €
8	22.02.–01.03.25	699 €
8	01.03.–08.03.25	709 €
8	08.03.–15.03.25	719 €
8	15.03.–22.03.25	719 €
8	22.03.–29.03.05	729 €
8	29.03.–05.04.25	739 €
8	05.04.–12.04.25	749 €
8	12.04.–19.04.25	759 €
8	19.04.–26.04.25	799 €
8	26.04.–03.05.25	779 €
8	03.05.–10.05.25	789 €
8	10.05.–17.05.25	799 €
8	17.05.–24.05.25	809 €
8	24.05.–31.05.25	819 €
8	31.05.–07.06.25	829 €
8	07.06.–14.06.25	839 €
8	14.06.–21.06.25	849 €
8	21.06.–28.06.25	859 €
8	28.06.–05.07.25	879 €
8	05.07.–12.07.25	889 €
8	12.07.–19.07.25	899 €
8	19.07.–26.07.25	909 €
8	26.07.–02.08.25	919 €
8	02.08.–09.08.25	929 €
8	09.08.–16.08.25	929 €
8	16.08.–23.08.25	929 €
8	23.08.–30.08.25	929 €
8	30.08.–06.09.25	919 €
8	06.09.–13.09.25	909 €
8	13.09.–20.09.25	899 €
8	20.09.–27.09.25	889 €
8	27.09.–04.10.25	879 €
8	04.10.–11.10.25	829 €
8	11.10.–18.10.25	799 €
8	18.10.–25.10.25	789 €
8	25.10.–01.11.25	779 €
8	01.11.–08.11.25	739 €
8	08.11.–15.11.25	709 €
8	15.11.–22.11.25	679 €
8	22.11.–29.11.25	649 €
8	29.11.–06.12.25	609 €
8	06.12.–13.12.25	559 €
8	13.12.–20.12.25	549 €

Busroute B (s. S. 28) Bonuspunkte 4/7

Sie schützen 32/60 m<sup>2</sup> Klimawald (s. S. 34)

ab **549,-** € p.P./DZ

## 8/15 Tage Kurreise Sonntag – Sonntag

Tage	Reisetermine	Preis p.P./DZ (ohne Taxi-Service)
<b>8 Tage Kurreise – Sonntag bis Sonntag</b> <b>Alle Termine auch als 15 Tage Kurreise buchbar</b>		
8	05.01.–12.01.25	599 €
8	12.01.–19.01.25	619 €
8	19.01.–26.01.25	639 €
8	26.01.–02.02.25	659 €
8	02.02.–09.02.25	669 €
8	09.02.–16.02.25	679 €
8	16.02.–23.02.25	689 €
8	23.02.–02.03.25	699 €
8	02.03.–09.03.25	709 €
8	09.03.–16.03.25	719 €
8	16.03.–23.03.25	719 €
8	23.03.–30.03.05	729 €
8	30.03.–06.04.25	739 €
8	06.04.–13.04.25	749 €
8	13.04.–20.04.25	759 €
8	20.04.–27.04.25	799 €
8	27.04.–04.05.25	779 €
8	04.05.–11.05.25	789 €
8	11.05.–18.05.25	799 €
8	18.05.–25.05.25	809 €
8	25.05.–01.06.25	819 €
8	01.06.–08.06.25	829 €
8	08.06.–15.06.25	839 €
8	15.06.–22.06.25	849 €
8	22.06.–29.06.25	859 €
8	29.06.–06.07.25	879 €
8	06.07.–13.07.25	889 €
8	13.07.–20.07.25	899 €
8	20.07.–27.07.25	909 €
8	27.07.–03.08.25	919 €
8	03.08.–10.08.25	929 €
8	10.08.–17.08.25	929 €
8	17.08.–24.08.25	929 €
8	24.08.–31.08.25	929 €
8	31.08.–07.09.25	919 €
8	07.09.–14.09.25	909 €
8	14.09.–21.09.25	899 €
8	21.09.–28.09.25	889 €
8	28.09.–05.10.25	879 €
8	05.10.–12.10.25	829 €
8	12.10.–19.10.25	799 €
8	19.10.–26.10.25	789 €
8	26.10.–02.11.25	779 €
8	02.11.–09.11.25	739 €
8	09.11.–16.11.25	709 €
8	16.11.–23.11.25	679 €
8	23.11.–30.11.25	649 €
8	30.11.–07.12.25	609 €
8	07.12.–14.12.25	559 €
8	14.12.–21.12.25	549 €

Busroute B (s. S. 28) Bonuspunkte 4/7

Sie schützen 32/60 m<sup>2</sup> Klimawald (s. S. 34)

ab **549,-** € p.P./DZ

## Sie haben die Wahl 8, 11 und 15 Tage buchbar

### Indikationen

- ✓ Chronische Erkrankungen
- ✓ Erkrankungen des Herz- /Kreislaufsystems
- ✓ Atemwegserkrankungen

### Kuranwendungen

- ✓ Inhalation
- ✓ Massagen
- ✓ Ultraschalltherapie
- ✓ Lichttherapie
- ✓ Elektrotherapie
- ✓ Kryotherapie
- ✓ Moorpackungen
- ✓ Solebäder
- ✓ Hydrojet – Wasserbettmassage



Zimmerbeispiel



Schwimmbad

## 8 Tage Schnupperkur Sonntag – Sonntag

Tage	Reisetermine	Preis p.P./DZ (ohne Taxi-Service)
<b>8 Tage Schnupperkur – Sonntag bis Sonntag</b>		
8	05.01.–12.01.25	499 €
8	12.01.–19.01.25	509 €
8	19.01.–26.01.25	519 €
8	26.01.–02.02.25	529 €
8	02.02.–09.02.25	539 €
8	09.02.–16.02.25	549 €
8	16.02.–23.02.25	559 €
8	23.02.–02.03.25	569 €
8	02.03.–09.03.25	579 €
8	09.03.–16.03.25	589 €
8	16.03.–23.03.25	599 €
8	23.03.–30.03.25	609 €

Busroute B (s. S. 28) Bonuspunkte 4

Sie schützen 32 m<sup>2</sup> Klimawald (s. S. 34)

ab **499,-** € p.P./DZ

# Hotel Drei Inseln ★★★

**Neue Schnupperkur**  
8 Tage – Anreise: Sonntags

**BORDSERVICE  
INKLUSIVE**  
(alle Infos s. S. 24)



## Ihr Kurhotel

### Lage

Die moderne und komfortable Hotelanlage „Drei Inseln“ (Hotel & Spa Trzy Wyspy) liegt im Zentrum des neuen Kurviertels in Swinemünde und ist nur ca. 300 Meter vom Ostseestrand und ca. 150 Meter von der lebhaften Promenade entfernt. Der Name „Drei Inseln“ rührt von den drei größten Inseln in dieser Region, nämlich Usedom, Wollin und Kaseburg.

### Ausstattung

Die Hotelanlage besteht aus drei miteinander verbundenen Gebäuden. Alle Häuser verfügen über einen Lift und eine Kur- und Wellnessabteilung. Im Hauptgebäude (in der Mitte) finden Sie die Lobby mit der Rezeption, den Speisesaal, das Hallenbad und die Saunalandschaft. Im Obergeschoss befinden sich die „Keja Bar“ mit Meerblick und eine Cafeteria, welche parterre ist.

### Zimmer

Alle 159 Nichtraucherzimmer (auf 5 Etagen) sind modern und bequem eingerichtet und verfügen über Dusche/WC, TV, Telefon, Minibar, Safe und Balkon. Die Doppelzimmer Standard sind ca. 24 m<sup>2</sup> und die Doppelzimmer zur Alleinbenutzung Standard ca. 18 m<sup>2</sup> groß.

### Verpflegung

Alle Mahlzeiten erhalten Sie in Buffetform im hauseigenen Speisesaal.

## Kur und Erholung

Die Untersuchungen und alle Kuranwendungen erfolgen in der hauseigenen, großen und modernen Kurabteilung, welche sich unter allen drei Gebäuden befindet.

### Wellness-Bereich

Der Wellnessbereich mit Hallenbad (ca. 15 m x 5 m), Whirlpool, Saunalandschaft mit Dampfsauna, Trockensauna, Infrarot-Sauna, Sabbia Med Sandraum und Relaxzone stehen Ihnen zur Verfügung. Gegen Gebühr können Sie auch die hauseigene Salzgrotte benutzen.

### Allgemeine Hinweise

Die Kurtaxe ist vor Ort zu bezahlen. Die Hotelzimmer sind am Anreisetag ab 15:00 Uhr bezugsfertig und müssen am Abreisetag bis 10:00 Uhr verlassen werden. Im gesamten Hotel besteht Rauchverbot.

### Gegen Gebühr

- Bademantelverleih (ca. 10,- €/p. P. und Aufenthalt)
- Salzgrotte (10,- €/45 min.)
- Fahrradverleih (14,- €/Tag)

### Mobilitätshinweise

Das Hotel ist für mobilitätseingeschränkte Personen geeignet. Der Kur- und Wellnessbereich ist über einen Lift zu erreichen. Der Hoteleingang ist über die Treppe zu erreichen. Es steht aber ein Rollstuhllift zur Verfügung. Das ganze Haus ist über Lifte zu erreichen.



Schwimmbad

## Reiseleistungen

- ✓ **OHNE ANZAHLUNG** (s. S. 2)
- ✓ kleines Begrüßungsfrühstück
- ✓ Transfer im Komfortreisebus
- ✓ 1 Gepäckstück à 20 kg p.P.
- ✓ **gratis Bordverpflegung im Bus** (s. S. 24) beim Hin-/Rücktransfer
- ✓ **SCHUBERT** Gästebetreuung vor Ort

### Zusätzliche Leistungen Schnupperkur

- ✓ 7 x Übernachtung im Hotel „Drei Inseln“
- ✓ 7 x Frühstücksbuffet
- ✓ 7 x Abendessen als Buffet
- ✓ Eingangskonsultation
- ✓ 1 x Kuranwendung pro Werktag
- ✓ kostenfreie Nutzung von Schwimmbad, Whirlpool, Sauna und Relaxzone

### Zusätzliche Leistungen Kurreise

- ✓ 7 oder 14 x Übernachtung im Hotel „Drei Inseln“
- ✓ 7 oder 14 x Frühstücksbuffet
- ✓ 7 oder 14 x Abendessen als Buffet
- ✓ Konsultation mit Erstellung eines Kurplanes
- ✓ 2 x Kuranwendungen pro Werktag (ausgenommen klassische Massagen, diese sind vor Ort gegen Gebühr buchbar)
- ✓ kostenfreie Nutzung von Schwimmbad, Whirlpool, Sauna und Relaxzone

## Zuschläge

DZ zur Alleinbenutzung pro Woche p. P.	<b>249 €</b>
Zuschlag Vollpension pro Woche p. P.	<b>69 €</b>
Taxiservice von & zur Haustür p. P.	<b>120 €</b>



Zimmerbeispiel



Hotel „Drei Inseln“



Restaurant



Café

## 8 Tage Schnupperkur Sonntag – Sonntag

Tage	Reisetermine	Preis p.P./DZ (ohne Taxi-Service)
<b>8 Tage Schnupperkur – Sonntag bis Sonntag</b>		
8	05.01.–12.01.25	459 €
8	12.01.–19.01.25	459 €
8	19.01.–26.01.25	459 €
8	26.01.–02.02.25	459 €
8	02.02.–09.02.25	499 €
8	09.02.–16.02.25	499 €
8	16.02.–23.02.25	499 €
8	23.02.–02.03.25	499 €
8	02.03.–09.03.25	529 €
8	09.03.–16.03.25	529 €
8	16.03.–23.03.25	529 €
8	23.03.–30.03.25	529 €

Busroute B (s. S. 28) Bonuspunkte 4

Sie schützen 32 m<sup>2</sup> Klimawald (s. S. 34)

ab **459,-** € p.P./DZ

## 8/15 Tage Kurreise Sonntag – Sonntag

Tage	Reisetermine	Preis p.P./DZ (ohne Taxi-Service)
<b>8 Tage Kurreise – Sonntag bis Sonntag</b>		
<b>Alle Termine auch als 15 Tage Kurreise buchbar</b>		
8	05.01.–12.01.25	499 €
8	12.01.–19.01.25	529 €
8	19.01.–26.01.25	559 €
8	26.01.–02.02.25	599 €
8	02.02.–09.02.25	619 €
8	09.02.–16.02.25	629 €
8	16.02.–23.02.25	639 €
8	23.02.–02.03.25	649 €
8	02.03.–09.03.25	669 €
8	09.03.–16.03.25	679 €
8	16.03.–23.03.25	689 €
8	23.03.–30.03.05	699 €
8	30.03.–06.04.25	709 €
8	06.04.–13.04.25	689 €
8	13.04.–20.04.25	699 €
8	20.04.–27.04.25	749 €
8	27.04.–04.05.25	749 €
8	04.05.–11.05.25	769 €
8	11.05.–18.05.25	769 €
8	18.05.–25.05.25	769 €
8	25.05.–01.06.25	799 €
8	01.06.–08.06.25	769 €
8	08.06.–15.06.25	769 €
8	15.06.–22.06.25	769 €
8	22.06.–29.06.25	769 €
8	29.06.–06.07.25	769 €
8	06.07.–13.07.25	879 €
8	13.07.–20.07.25	879 €
8	20.07.–27.07.25	879 €
8	27.07.–03.08.25	879 €
8	03.08.–10.08.25	889 €
8	10.08.–17.08.25	889 €
8	17.08.–24.08.25	889 €
8	24.08.–31.08.25	889 €
8	31.08.–07.09.25	889 €
8	07.09.–14.09.25	879 €
8	14.09.–21.09.25	869 €
8	21.09.–28.09.25	869 €
8	28.09.–05.10.25	859 €
8	05.10.–12.10.25	849 €
8	12.10.–19.10.25	839 €
8	19.10.–26.10.25	829 €
8	26.10.–02.11.25	769 €
8	02.11.–09.11.25	699 €
8	09.11.–16.11.25	679 €
8	16.11.–23.11.25	659 €
8	23.11.–30.11.25	629 €
8	30.11.–07.12.25	589 €
8	07.12.–14.12.25	559 €
8	14.12.–21.12.25	499 €

Busroute B (s. S. 28) Bonuspunkte 4/7

Sie schützen 32/60 m<sup>2</sup> Klimawald (s. S. 34)

ab **499,-** € p.P./DZ

## Sie haben die Wahl 8 und 15 Tage buchbar

### Indikationen

- ✓ Atemwegserkrankungen
- ✓ Erkrankungen des Herz-/Kreislaufsystems
- ✓ rheumatische Erkrankungen
- ✓ Erkrankungen des Bewegungs- und Stützapparates

### Kuranwendungen

- ✓ Moor-, Fango-, Paraffinumschläge
- ✓ Galvanotherapie & Kryotherapie
- ✓ Ionophorese
- ✓ Phonophorese
- ✓ Sole-Inhalationen
- ✓ Diodynamik
- ✓ Perlbäd
- ✓ Wassergymnastik
- ✓ Hydromassage
- ✓ Magnetfeld
- ✓ Salzhöhle
- ✓ Moor- und Fangopackungen

### Gegen Gebühr:

- ✓ Reflextherapie
- ✓ teilweise und komplexe Lymphdrainage
- ✓ klassische Massagen



Kurbereich



Wellnessbereich



„Keja Bar“

# Interferie Medical Spa ★★★★★

**BORDSERVICE  
INKLUSIVE**  
(alle Infos s. S. 24)



## Ihr Kurhotel

### Lage

Das Hotel „Interferie Medical Spa“ befindet sich idyllisch gelegen am östlichen Ende der Promenade. Durch die gute Lage zum Meer, nur ca. 300 Meter vom herrlichen Sandstrand entfernt, und zum Zentrum des Kurortes (nur ca. 400 Meter) ist das Hotel bei den Kurgästen sehr beliebt.

### Ausstattung

Das Hotel „Interferie Medical Spa“ verfügt über 308 Nichtraucherzimmer, eine Rezeption, eine große Lobby, Lift, ein A-la-carte-Restaurant, eine eigene Brauerei, einen ansprechenden Speisesaal, ein Café, eine Bar, einen Friseur und einen Kosmetiksalon sowie eine große Kur- und Wellness-Abteilung.

### Zimmer

Alle Zimmer sind komfortabel und freundlich eingerichtet. Sie verfügen über Dusche, WC, TV, Föhn, Radio, Telefon, Kühlschrank und überwiegend einen Balkon. Es können behindertenfreundliche Zimmer gebucht werden (auf Anfrage).

### Verpflegung

Genießen Sie das Frühstück und das Abendessen am reichhaltigen Buffet im Speisesaal. Zum Abendessen sind die Getränke Wasser und Tee inklusive. Leichte, glutenfreie und vegetarische Kost sind gegen Zuzahlung möglich (Vor Anmeldung erforderlich).

### Kur und Erholung

Die ärztliche Konsultation und die Behandlungen erhalten Sie im Hotel in der modernen Kurabteilung. Die ärztliche Untersuchung erfolgt am 2. Tag des Aufenthaltes.

### Wellness-Bereich

Ihre Wellnesanwendungen erhalten Sie in der großen Behandlungsbasis des Hotels. Dort finden Sie das große Hallenbad (8 x 20 m), das Solebecken, den Whirlpool und die Saunalandschaft mit Trocken-, Dampf- und Infrarotsauna. Auch ein Fitnessraum und eine Salzgrotte (gegen Gebühr) stehen Ihnen zur Verfügung.

### Allgemeine Hinweise

Die Hotelzimmer sind am Anreisetag ab 14:00 Uhr be-

zugsfertig und müssen am Abreisetag bis 10:00 Uhr geräumt werden. Die Kurtaxe ist vor Ort zu zahlen. Der Safe kostet 2,- € pro Tag. 1 x pro Aufenthalt kostenloser Bademantel.

## Reiseleistungen

- ✓ **OHNE ANZAHLUNG** (s. S. 2)
- ✓ kleines Begrüßungsfrühstück
- ✓ Transfer im Komfortreisebus
- ✓ 1 Gepäckstück à 20 kg p.P.
- ✓ **gratis Bordverpflegung im Bus** (s. S. 24) beim Hin-/Rücktransfer
- ✓ **SCHUBERT** Gästebetreuung vor Ort

### Zusätzliche Leistungen Schnupperkur

- ✓ 7 x Übernachtung im 4-Sterne-Hotel „Interferie Medical Spa“
- ✓ 7 x Frühstücksbuffet
- ✓ 7 x Abendessen als Buffet
- ✓ 1 x Kuranwendung pro Aufenthalt
- ✓ kostenfreie Nutzung von Schwimmbad und Sauna

### Zusätzliche Leistungen Kurreise

- ✓ 7, 10 oder 14 x Übernachtung im 4-Sterne-Hotel „Interferie Medical Spa“
- ✓ 7, 10 oder 14 x Frühstücksbuffet
- ✓ 7, 10 oder 14 x Abendessen als Buffet
- ✓ ärztliche Konsultation
- ✓ 15 x Kuranwendungen pro Woche (werktags von Montag bis Freitag)
- ✓ 1 x klassische Massage ca. 20 min. pro Person und Woche
- ✓ 1 x Tanzabend pro Woche
- ✓ kostenfreie Nutzung von Schwimmbad und Sauna

## Zuschläge

Einzelzimmerzuschlag pro Woche p. P.	179 €
Einzelzimmerzuschlag 11 Tage p. P.	229 €
Zuschlag Balkonzimmer pro Woche p. P.	14 €
Zuschlag Balkonzimmer 11 Tage p. P.	16 €
Zuschlag Vollpension pro Woche p. P.	99 €
Zuschlag Vollpension 11 Tage p. P.	140 €
Taxiservice von & zur Haustür p. P.	120 €

## Mobilitätshinweise

Das Hotel ist für mobilitätseingeschränkte Personen geeignet. Der Kur- und Wellnessbereich ist über den Lift vom ganzen Haus zu erreichen. Nur zur Saunalandschaft führen einige Treppenstufen.



Zimmerbeispiel

## 8 Tage Schnupperkur Sonntag – Sonntag

Tage	Reisetermine	Preis p.P./DZ (ohne Taxi-Service)
<b>8 Tage Schnupperkur – Sonntag bis Sonntag</b>		
8	05.01.–12.01.25	459 €
8	12.01.–19.01.25	459 €
8	19.01.–26.01.25	459 €
8	26.01.–02.02.25	459 €
8	02.02.–09.02.25	499 €
8	09.02.–16.02.25	499 €
8	16.02.–23.02.25	499 €
8	23.02.–02.03.25	499 €
8	02.03.–09.03.25	499 €
8	09.03.–16.03.25	499 €
8	16.03.–23.03.25	499 €
8	23.03.–30.03.05	499 €

**Busroute B** (s. S. 28) Bonuspunkte 4

Sie schützen 32 m<sup>2</sup> Klimawald (s. S. 34)

ab **459,-** € p.P./DZ

## 8/15 Tage Kurreise Sonntag – Sonntag

Tage	Reisetermine	Preis p.P./DZ (ohne Taxi-Service)
<b>8 Tage Kurreise – Sonntag bis Sonntag</b>		
<b>Alle Termine auch als 15 Tage Kurreise buchbar</b>		
8	05.01.–12.01.25	529 €
8	12.01.–19.01.25	549 €
8	19.01.–26.01.25	549 €
8	26.01.–02.02.25	579 €
8	02.02.–09.02.25	609 €
8	09.02.–16.02.25	619 €
8	16.02.–23.02.25	679 €
8	23.02.–02.03.25	689 €
8	02.03.–09.03.25	709 €
8	09.03.–16.03.25	729 €
8	16.03.–23.03.25	749 €
8	23.03.–30.03.05	789 €
8	30.03.–06.04.25	799 €
8	06.04.–13.04.25	809 €
8	13.04.–20.04.25	819 €
8	20.04.–27.04.25	829 €
8	27.04.–04.05.25	829 €
8	04.05.–11.05.25	899 €
8	11.05.–18.05.25	899 €
8	18.05.–25.05.25	899 €
8	25.05.–01.06.25	899 €
8	01.06.–08.06.25	939 €
8	08.06.–15.06.25	939 €
8	15.06.–22.06.25	939 €
8	22.06.–29.06.25	989 €
8	29.06.–06.07.25	999 €
8	06.07.–13.07.25	1.009 €
8	13.07.–20.07.25	1.029 €
8	20.07.–27.07.25	1.029 €
8	27.07.–03.08.25	1.039 €
8	03.08.–10.08.25	1.029 €
8	10.08.–17.08.25	1.029 €
8	17.08.–24.08.25	1.019 €
8	24.08.–31.08.25	1.009 €
8	31.08.–07.09.25	1.009 €
8	07.09.–14.09.25	1.009 €
8	14.09.–21.09.25	1.009 €
8	21.09.–28.09.25	1.009 €
8	28.09.–05.10.25	999 €
8	05.10.–12.10.25	989 €
8	12.10.–19.10.25	979 €
8	19.10.–26.10.25	919 €
8	26.10.–02.11.25	899 €
8	02.11.–09.11.25	799 €
8	09.11.–16.11.25	799 €
8	16.11.–23.11.25	799 €
8	23.11.–30.11.25	799 €
8	30.11.–07.12.25	729 €
8	07.12.–14.12.25	719 €

Busroute B (s. S. 28) Bonuspunkte 4/7

Sie schützen 32/60 m<sup>2</sup> Klimawald (s. S. 34)

ab **529,-** € p.P./DZ

## 11 Tage Kurreise Freitag – Montag

Tage	Reisetermine	Preis p.P./DZ (ohne Taxi-Service)
<b>11 Tage Kurreise – Freitag bis Montag</b>		
11	10.01.–20.01.25	699 €
11	17.01.–27.01.25	709 €
11	24.01.–03.02.25	809 €
11	31.01.–10.02.25	789 €
11	07.02.–17.02.25	799 €
11	14.02.–24.02.25	809 €
11	21.02.–03.03.25	869 €
11	28.02.–10.03.25	879 €
11	07.03.–17.03.25	889 €
11	14.03.–24.03.25	959 €
11	21.03.–31.03.25	979 €
11	28.03.–07.04.25	988 €
11	04.04.–14.04.25	1.009 €
11	11.04.–21.04.25	1.009 €
11	18.04.–28.04.25	1.009 €
11	25.04.–05.05.25	1.019 €
11	02.05.–12.05.25	1.149 €
11	09.05.–19.05.25	1.109 €
11	16.05.–26.05.25	1.109 €
11	23.05.–02.06.25	1.119 €
11	30.05.–09.06.25	1.149 €
11	06.06.–16.06.25	1.149 €
11	13.06.–23.06.25	1.149 €
11	20.06.–30.06.25	1.289 €
11	27.06.–07.07.25	1.249 €
11	04.07.–14.07.25	1.249 €
11	11.07.–21.07.25	1.239 €
11	18.07.–28.07.25	1.239 €
11	25.07.–04.08.25	1.249 €
11	01.08.–11.08.25	1.239 €
11	08.08.–18.08.25	1.239 €
11	15.08.–25.08.25	1.179 €
11	22.08.–01.09.25	1.159 €
11	29.08.–08.09.25	1.219 €
11	05.09.–15.09.25	1.199 €
11	12.09.–22.09.25	1.169 €
11	19.09.–29.09.25	1.189 €
11	26.09.–06.10.25	1.099 €
11	03.10.–13.10.25	1.099 €
11	10.10.–20.10.25	1.099 €
11	17.10.–27.10.25	1.039 €
11	24.10.–03.11.25	899 €
11	31.10.–10.11.25	889 €
11	07.11.–17.11.25	879 €
11	14.11.–24.11.25	859 €
11	21.11.–01.12.25	789 €
11	28.11.–08.12.25	759 €
11	05.12.–15.12.25	729 €

Busroute B (s. S. 28) Bonuspunkte 5

Sie schützen 44 m<sup>2</sup> Klimawald (s. S. 34)

ab **699,-** € p.P./DZ

## Sie haben die Wahl 8, 11 und 15 Tage buchbar

### Indikationen

- ✓ Erkrankungen Stütz- und Bewegungsapparat
- ✓ rheumatische Erkrankungen
- ✓ neurologische Erkrankungen
- ✓ Hauterkrankungen
- ✓ Verkrümmung der Wirbelsäule / Skoliose
- ✓ Arthritis & Gicht
- ✓ Gefäßerkrankungen & Allergien
- ✓ Atemwegs- und chronische Erkrankungen

### Kuranwendungen

- ✓ Perlbäder & Wirbelbäder & Vierzellenbad
  - ✓ Moorpackungen
  - ✓ Hydro-Jet Massage
  - ✓ Gruppengymnastik & Wassergymnastik
  - ✓ Magnetfeldtherapie
  - ✓ Inhalationen
  - ✓ Kryotherapie, div. Elektrotherapien
- Gegen Gebühr:**
- ✓ Kräuter-, Aroma- und Sole-Bäder
  - ✓ Galvanische-, Moor-, Fango- & Schlamm-Bäder
  - ✓ klassische Massagen



Schwimmbad



Speisesaal



Salzgrotte



Brauerei

# Hotel Ewerdin★★★★

**BORDSERVICE  
INKLUSIVE**  
(alle Infos s. S. 24)



## Ihr Kurhotel

### Lage

Im Juni 2016 eröffnete dieser moderne und komfortable Kurkomplex im Kurviertel von Swinemünde, nur 50 m vom Strand entfernt, direkt zwischen der neuen und alten Strandpromenade. Die Nähe zum Strand macht das Ewerdin zum perfekten Ausgangspunkt für einen gemütlichen Strandspaziergang. Auch der Hotelgarten wird gern von den Gästen des Hauses zur Entspannung genutzt.

### Ausstattung

Den Gästen des Hotels stehen Rezeption, 2 Fahrstühle, Speisesaal, Café-Bar an der Rezeption und ein Café in der 5. Etage mit Meerblick zur Verfügung.

### Zimmer

Alle 61 Zimmer sind modern eingerichtet, haben eine Größe von ca. 25 m<sup>2</sup> und verfügen über DU/WC, Föhn, Mini-Kühlschrank, Telefon, Sat-TV, Safe, Radio und Balkon. Einige Zimmer in der 3. und 4. Etage verfügen über einen direkten Meerblick (gegen Aufpreis & auf Anfrage buchbar).

### Verpflegung

Alle Mahlzeiten erhalten Sie im Speisesaal des Hauses in Buffet-Form. Sie erhalten einen festen Tisch.



Zimmerbeispiel

## Kur und Erholung

Das medizinische Beratungsgespräch und alle verordneten Anwendungen erfolgen in der hauseigenen Kurabteilung des Hotels. Die Behandlungstage sind von Montag bis Freitag, ausgenommen Feiertage.

### Wellness-Bereich

Das Hotel bietet Hallenbad (15 x 5 m, ca. 30° C, Tiefe: 1,30 m, täglich geöffnet von 07:00 bis 09:00 Uhr & 16:00 bis 21:00 Uhr), Whirlpool (ca. 35°C), Saunen, Fitnessraum und Salzgrotte (gegen Gebühr).

### Allgemeine Hinweise

Die Kurtaxe ist vor Ort zu zahlen. Die Zimmer sind am Anreisetag ab 14:00 Uhr bezugsfertig und müssen am Abreisetag bis 10:00 Uhr geräumt werden.

### Gegen Gebühr

- Bademantelverleih (ca. 15,- € p.P. und Aufenthalt)
- Fahrradverleih (ca. 8,- € pro Fahrrad und Tag)
- Salzgrotte (ca. 5,- € p.P. für 45 min.)
- PKW-Parkplatz vor dem Hotel (ca. 10,- €/Tag)

### Mobilitätshinweise

Das Hotel Ewerdin ist für mobilitätseingeschränkte Personen geeignet. Der Kur- und Wellnessbereich ist über einen Lift vom ganzen Haus zu erreichen. Der Ho-teleingang ist ebenerdig und bequem zu erreichen.



Whirlpool

## Reiseleistungen

- ✓ **OHNE ANZAHLUNG** (s. S. 2)
- ✓ kleines Begrüßungsfrühstück
- ✓ Transfer im Komfortreisebus
- ✓ 1 Gepäckstück à 20 kg p.P.
- ✓ **gratis Bordverpflegung im Bus** (s. S. 24) beim Hin-/Rücktransfer
- ✓ **SCHUBERT** Gästebetreuung vor Ort
- ✓ 7 oder 14 x Übernachtung im 4-Sterne-Hotel „Ewerdin“
- ✓ 7 oder 14 x Frühstücksbuffet
- ✓ 7 oder 14 x Abendessen als Buffet
- ✓ medizinisches Beratungsgespräch
- ✓ 2 x Kuranwendungen pro Werktag laut ärztlicher Verordnung (an polnischen Feiertagen entfallen die Anwendungen ersatzlos)
- ✓ Tanzabend 1 x pro Woche
- ✓ Grillabend im Hotelgarten (Mai-Oktober, wetterabhängig)
- ✓ kostenfreie Nutzung von Schwimmbad, Saunen, Whirlpool und Fitnessraum

## Zuschläge

Einzelzimmerzuschlag pro Woche p. P.	<b>419 €</b>
Zuschlag Zimmer mit seitlichem Meerblick pro Woche p. P.	<b>69 €</b>
Zuschlag Zimmer mit direktem Meerblick pro Woche p. P.	<b>120 €</b>
Zuschlag Vollpension pro Woche p. P.	<b>69 €</b>
Taxiservice von & zur Haustür p. P.	<b>120 €</b>

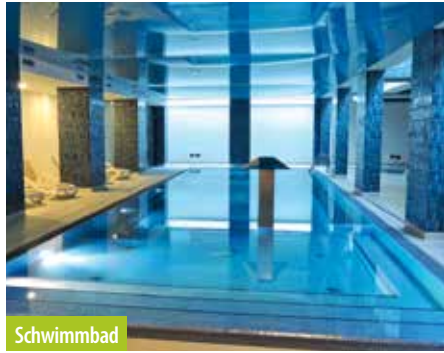

Schwimmbad



Speisesaal



Wellness-Bereich

## 8/15 Tage Kurreise Samstag – Samstag

Tage	Reisetermine	Preis p.P./DZ (ohne Taxi-Service)
<b>8 Tage Kurreise – Samstag bis Samstag</b>		
<b>Alle Termine auch als 15 Tage Kurreise buchbar</b>		
8	04.01.–11.01.25	579 €
8	11.01.–18.01.25	579 €
8	18.01.–25.01.25	579 €
8	25.01.–01.02.25	579 €
8	01.02.–08.02.25	589 €
8	08.02.–15.02.25	599 €
8	15.02.–22.02.25	609 €
8	22.02.–01.03.25	659 €
8	01.03.–08.03.25	689 €
8	08.03.–15.03.25	719 €
8	15.03.–22.03.25	749 €
8	22.03.–29.03.05	769 €
8	29.03.–05.04.25	798 €
8	05.04.–12.04.25	818 €
8	12.04.–19.04.25	859 €
8	19.04.–26.04.25	899 €
8	26.04.–03.05.25	989 €
8	03.05.–10.05.25	999 €
8	10.05.–17.05.25	1.009 €
8	17.05.–24.05.25	1.019 €
8	24.05.–31.05.25	1.029 €
8	31.05.–07.06.25	1.039 €
8	07.06.–14.06.25	1.049 €
8	14.06.–21.06.25	1.049 €
8	21.06.–28.06.25	1.099 €
8	28.06.–05.07.25	1.109 €
8	05.07.–12.07.25	1.119 €
8	12.07.–19.07.25	1.139 €
8	19.07.–26.07.25	1.149 €
8	26.07.–02.08.25	1.149 €
8	02.08.–09.08.25	1.149 €
8	09.08.–16.08.25	1.149 €
8	16.08.–23.08.25	1.149 €
8	23.08.–30.08.25	1.149 €
8	30.08.–06.09.25	1.149 €
8	06.09.–13.09.25	1.159 €
8	13.09.–20.09.25	1.179 €
8	20.09.–27.09.25	1.179 €
8	27.09.–04.10.25	1.179 €
8	04.10.–11.10.25	1.099 €
8	11.10.–18.10.25	1.079 €
8	18.10.–25.10.25	1.049 €
8	25.10.–01.11.25	1.009 €
8	01.11.–08.11.25	849 €
8	08.11.–15.11.25	819 €
8	15.11.–22.11.25	809 €
8	22.11.–29.11.25	789 €
8	29.11.–06.12.25	769 €
8	06.12.–13.12.25	749 €
8	13.12.–20.12.25	749 €

Busroute B (s. S. 28) | Bonuspunkte 4/7

Sie schützen 32/60 m<sup>2</sup> Klimawald (s. S. 34)

ab **579,-** € p.P./DZ

## Sie haben die Wahl 8 und 15 Tage buchbar

### Indikationen

- ✓ Erkrankungen des Herz-/Kreislaufsystems
- ✓ Erkrankungen des Bewegungs- und Stützapparates
- ✓ Rheumatische Erkrankungen
- ✓ Hautkrankheiten
- ✓ Erkrankungen der Atemwege

### Kuranwendungen

- ✓ Verschiedene Elektrotherapien
- ✓ Sollux-Lampe
- ✓ lokale Kryotherapie
- ✓ Moorumschläge
- ✓ Perlbad / Solebad
- ✓ Hydromassage
- ✓ Zweizellenbad
- ✓ klassische Teilmassage
- ✓ Hydrojet
- ✓ Inhalation
- ✓ Wassergymnastik



Café



Speisesaal

# West Baltic Resort Wellness & Spa



**BORDSERVICE  
INKLUSIVE**  
(alle Infos s. S. 24)

## Ihr Kurhotel

**Lage**  
Das im Jahr 2015 neu eröffnete „West Baltic Resort Wellness & SPA“ liegt direkt an der Strandpromenade, nur 150 m vom Ostseestrand entfernt. Die frische Meeresluft lockt jederzeit zu einem ausgedehnten Spaziergang am Strand. Die Gäste des Hauses verbringen auch gern Zeit im gemütlichen Panoramacafé oder in der Gartenanlage.

**Ausstattung**  
Das Resort bietet Rezeption, Fahrstuhl, Speiseraum mit Bar, Panoramacafé und eine großzügige Gartenanlage.

**Zimmer**  
74 helle und modern eingerichtete Nichtraucherzimmer stehen zur Verfügung, die alle mit DU/WC, Haarföhn, Klimaanlage, Sat-TV, Telefon, Safe (kostenlos) und Minikühlschrank ausgestattet sind. Die Standard-Doppelzimmer sind ca. 16 m<sup>2</sup> groß, die Einzelzimmer ca. 12 m<sup>2</sup>.

**Verpflegung**  
Das Frühstück und Abendessen erhalten Sie in Buffetform im Speiseraum des Hauses.

**Kur und Erholung**  
Die ärztliche Eingangsunteruchung/Konsultation und alle verordneten Anwendungen erfolgen in der haus-eigenen Kurabteilung des Hotels. Die Behandlungstage sind von Montag bis Freitag, ausgenommen Feiertage.

**Wellness-Bereich**  
Neben einem Hallenschwimmbad (7 x 7 m, ca. 28°C, täglich geöffnet von 09:00 bis 20:00 Uhr) verfügt der Wellnessbereich über einen Außenwhirlpool (witt-erungsabhängig) und eine Saunalandschaft (Trocken- und Infrarot-Sauna, Dampfbad, Eisbrunnen und Erleb-nisduschen).

**Allgemeine Hinweise**  
Die Kurtaxe ist vor Ort zu zahlen. Die Zimmer sind am



Hallenbad

- Indikationen**
- ✓ Erkrankungen des Herz-/Kreislaufsystems
  - ✓ Erkrankungen des Bewegungs- und Stützapparates
  - ✓ Rheumatische Erkrankungen
  - ✓ Hautkrankheiten
  - ✓ Erkrankungen der Atemwege

- Kuranwendungen**
- ✓ Verschiedene Elektrotherapien
  - ✓ Sollux-Lampe
  - ✓ Moorumschläge
  - ✓ Lasertherapie
  - ✓ Ultraschall
  - ✓ Magnetfeldtherapie
  - ✓ Hydrojet (max. 1 x pro Woche)
  - ✓ Inhalation
  - ✓ Wassergymnastik

Anreisetag ab 15:00 Uhr bezugsfertig und müssen am Abreisetag bis 10:00 Uhr geräumt werden.

- Gegen Gebühr**
- Bademantelverleih (ca. 7,- € p.P. und Woche)
  - PKW-Parkplatz auf dem Hotelgelände (ca. 15,- €/Tag)

**Mobilitätshinweise**  
Das Hotel ist für mobilitätseingeschränkte Personen geeignet. Der Kur- und Wellnessbereich ist über einen Lift vom ganzen Haus zu erreichen. Der Hoteleingang ist über eine Rampe zu erreichen.



Zimmerbeispiel

- Reiseleistungen**
- ✓ **OHNE ANZAHLUNG** (s. S. 2)
  - ✓ kleines Begrüßungsfrühstück
  - ✓ Transfer im Komfortreisebus
  - ✓ 1 Gepäckstück à 20 kg p.P.
  - ✓ **gratis Bordverpflegung im Bus** (s. S. 24) beim Hin-/Rücktransfer
  - ✓ **SCHUBERT** Gästebetreuung vor Ort
  - ✓ 7 oder 14 x Übernachtung im „West Baltic Resort Wellness & SPA“
  - ✓ 7 oder 14 x Frühstücksbuffet
  - ✓ 7 oder 14 x Abendessen als Buffet
  - ✓ medizinisches Beratungsgespräch
  - ✓ 2 x Kuranwendungen pro Werktag (Montag-Freitag) gemäß Therapieplan (an poln. Feiertagen entfallen diese ersatzlos)
  - ✓ kostenfreie Nutzung von Hallenbad und Saunawelt (nach vorheriger Anmeldung)

- Zuschläge**
- Einzelzimmerzuschlag pro Woche p. P. **299 €**
  - Zuschlag Vollpension pro Woche p. P. **99 €**
  - Taxiservice von & zur Haustür p. P. **120 €**

## Sie haben die Wahl 8 und 15 Tage buchbar

Tage	Reisetermine	Preis p.P./DZ (ohne Taxi-Service)
<b>8 Tage Kurreise – Samstag bis Samstag</b>		
<b>Alle Termine auch als 15 Tage Kurreise buchbar</b>		
8	04.01.–11.01.25	569 €
8	11.01.–18.01.25	569 €
8	18.01.–25.01.25	569 €
8	25.01.–01.02.25	589 €
8	01.02.–08.02.25	589 €
8	08.02.–15.02.25	599 €
8	15.02.–22.02.25	599 €
8	22.02.–01.03.25	599 €
8	01.03.–08.03.25	609 €
8	08.03.–15.03.25	609 €
8	15.03.–22.03.25	619 €
8	22.03.–29.03.05	629 €
8	29.03.–05.04.25	639 €
8	05.04.–12.04.25	649 €
8	12.04.–19.04.25	719 €
8	19.04.–26.04.25	749 €
8	26.04.–03.05.25	749 €
8	03.05.–10.05.25	759 €
8	10.05.–17.05.25	769 €
8	17.05.–24.05.25	799 €
8	24.05.–31.05.25	809 €
8	31.05.–07.06.25	819 €
8	07.06.–14.06.25	819 €
8	14.06.–21.06.25	829 €
8	21.06.–28.06.25	829 €
8	28.06.–05.07.25	859 €
8	05.07.–12.07.25	879 €
8	12.07.–19.07.25	919 €
8	19.07.–26.07.25	949 €
8	26.07.–02.08.25	949 €
8	02.08.–09.08.25	949 €
8	09.08.–16.08.25	949 €
8	16.08.–23.08.25	919 €
8	23.08.–30.08.25	899 €
8	30.08.–06.09.25	889 €
8	06.09.–13.09.25	879 €
8	13.09.–20.09.25	869 €
8	20.09.–27.09.25	859 €
8	27.09.–04.10.25	849 €
8	04.10.–11.10.25	849 €
8	11.10.–18.10.25	839 €
8	18.10.–25.10.25	829 €
8	25.10.–01.11.25	819 €
8	01.11.–08.11.25	759 €
8	08.11.–15.11.25	739 €
8	15.11.–22.11.25	699 €
8	22.11.–29.11.25	679 €
8	29.11.–06.12.25	659 €
8	06.12.–13.12.25	639 €

**Busroute B** (s. S. 28) | Bonuspunkte 4/7

Sie schützen **32/60 m<sup>2</sup>** Klimawald (s. S. 34)

ab **569,-** € p.P./DZ



# Hotel Admiral I ★★★



**BORDSERVICE  
INKLUSIVE**  
(alle Infos s. S. 24)

## Ihr Kurhotel

### Lage

Das Hotel „Admiral I“ befindet sich im Kurviertel von Swinemünde, direkt an der einladenden Strandpromenade und ca. 100 Meter von der Ostsee entfernt. Das Stadtzentrum erreichen Sie nach 15 Gehminuten.

### Ausstattung

Das Hotel „Admiral I“ verfügt über Rezeption, Lobby, Lift, Restaurant und Café mit einer kleinen Sommerterrasse, eine große Dachterrasse und eine eigene Anwendungsabteilung. Haustiere sind nicht erlaubt. An der Rezeption wird polnisch, englisch und deutsch gesprochen.

### Zimmer

Das Haus mit seinen 4 Etagen verfügt über 53 Zimmer (Doppelzimmer, Apartment und Dreibettzimmer). Die Doppelzimmer sind ca. 16 - 23 m<sup>2</sup> groß und komfortabel mit Dusche/WC, SAT-TV, Telefon, Internetanschluss, Haartrockner und Wasserkocher ausgestattet. Doppelzimmer werden auch zur Einzelbenutzung vergeben. Einige Zimmer haben einen Balkon (gegen Gebühr). Bademäntel, Handtücher und Tresor stehen kostenlos zur Verfügung.

### Verpflegung

Das reichhaltige Frühstücks-, Mittags- und Abendbuffet erhalten Sie im hauseigenen Restaurant. Hier gibt es auch eine kleine Café-Bar mit mehreren Tischen. Beide Räumlichkeiten befinden sich im Souterrain. Der Speisesaal des Hotels verfügt über 60 Sitzplätze. Diabetiker-, Diät- und vegetarische Kost sind gegen Aufpreis möglich.

### Kur und Erholung

Die ärztlichen Untersuchungen und alle Kuranwendungen erfolgen in der hauseigenen Therapieabteilung des Hotels. Behandlungstage sind von Montag bis Freitag, ausgenommen Feiertage. Die Kurabteilung ist mit modernen Geräten ausgestattet, hell und freundlich.

### Wellness-Bereich

Das Hotel verfügt über eine moderne Wellness-Ab-

## Indikationen

- ✓ Atemwegserkrankungen
- ✓ Herz-Kreislaufsystem
- ✓ Allergien ✓ Hauterkrankungen
- ✓ rheumatische Erkrankungen, Gicht, Arthrose
- ✓ neurologische Erkrankungen

## Kuranwendungen

- ✓ klassische Massage
- ✓ Elektrotherapie ✓ Sollux
- ✓ Lasertherapie ✓ Ultraschall
- ✓ Phonophorese / Magnetfeldtherapie
- ✓ Strombehandlungen (Interferenz-, TRABERT-, TENS-, KOTZ-Strom)
- ✓ Kryotherapie (Kur mit Heilwasser)
- ✓ Gruppengymnastik im Hallenbad
- ✓ Unterwassermassage
- ✓ Moorpackung

teilung mit Hallenbad (14 x 6 m), Sauna und Jacuzzi/Dampfbad.

## Allgemeine Hinweise

Die Kurtaxe ist vor Ort zu zahlen. Die Hotelzimmer sind am Anreisetag ab 15:00 Uhr bezugsfertig und müssen am Abreisetag bis 10:00 Uhr verlassen werden.

## Mobilitätshinweise

Das Hotel ist für mobilitätseingeschränkte Personen geeignet. Der Kur- und Wellnessbereich ist über einen Lift vom ganzen Haus erreichbar. Der Hoteleingang ist über eine Treppe zu erreichen.

## Reiseleistungen

- ✓ **OHNE ANZAHLUNG** (s. S. 2)
- ✓ kleines Begrüßungsfrühstück
- ✓ Transfer im Komfortreisebus
- ✓ 1 Gepäckstück à 20 kg p.P.
- ✓ **gratis Bordverpflegung im Bus** (s. S. 24) beim Hin-/Rücktransfer
- ✓ **SCHUBERT** Gästebetreuung vor Ort
- ✓ 7 oder 14 x Übernachtung im 3-Sterne-Hotel „Admiral I“
- ✓ Begrüßungsgetränk
- ✓ 7 oder 14 x Frühstücksbuffet
- ✓ 6 oder 13 x Mittagessen als Menü
- ✓ 7 oder 14 x Abendessen als Buffet
- ✓ 1 x Kaffee und Kuchen pro Woche
- ✓ Live-Musikabend im Hotel
- ✓ ärztliche Eingangskonsultation
- ✓ 15 x Kuranwendungen pro Woche (Mo-Fr.) (davon 1 x klassische Teilkörpermassage 10 min, 1 x Massage Hydro Jet und 1 x Wassergymnastik pro Woche)
- ✓ Leihbademantel
- ✓ kostenlose Nutzung von Schwimmbad, Sauna und Jacuzzi

## Zuschläge

DZ zur Alleinbenutzung pro Woche p. P.	<b>399 €</b>
Aufpreis Balkonzimmer pro Woche p. P.	<b>30 €</b>
Taxiservice von & zur Haustür p. P.	<b>120 €</b>

## Sie haben die Wahl 8 und 15 Tage buchbar

Tage	Reisetermine	Preis p.P./DZ (ohne Taxi-Service)
<b>8 Tage Kurreise – Sonntag bis Sonntag</b>		
<b>Alle Termine auch als 15 Tage Kurreise buchbar</b>		
8	05.01.–12.01.25	<b>589 €</b>
8	12.01.–19.01.25	<b>598 €</b>
8	19.01.–26.01.25	<b>609 €</b>
8	26.01.–02.02.25	<b>619 €</b>
8	02.02.–09.02.25	<b>629 €</b>
8	09.02.–16.02.25	<b>639 €</b>
8	16.02.–23.02.25	<b>639 €</b>
8	23.02.–02.03.25	<b>639 €</b>
8	02.03.–09.03.25	<b>649 €</b>
8	09.03.–16.03.25	<b>659 €</b>
8	16.03.–23.03.25	<b>669 €</b>
8	23.03.–30.03.05	<b>669 €</b>
8	30.03.–06.04.25	<b>669 €</b>
8	06.04.–13.04.25	<b>669 €</b>
8	13.04.–20.04.25	<b>669 €</b>
8	20.04.–27.04.25	<b>709 €</b>
8	27.04.–04.05.25	<b>709 €</b>
8	04.05.–11.05.25	<b>728 €</b>
8	11.05.–18.05.25	<b>728 €</b>
8	18.05.–25.05.25	<b>728 €</b>
8	25.05.–01.06.25	<b>728 €</b>
8	01.06.–08.06.25	<b>738 €</b>
8	08.06.–15.06.25	<b>738 €</b>
8	15.06.–22.06.25	<b>769 €</b>
8	22.06.–29.06.25	<b>798 €</b>
8	29.06.–06.07.25	<b>809 €</b>
8	06.07.–13.07.25	<b>819 €</b>
8	13.07.–20.07.25	<b>819 €</b>
8	20.07.–27.07.25	<b>829 €</b>
8	27.07.–03.08.25	<b>829 €</b>
8	03.08.–10.08.25	<b>829 €</b>
8	10.08.–17.08.25	<b>829 €</b>
8	17.08.–24.08.25	<b>839 €</b>
8	24.08.–31.08.25	<b>839 €</b>
8	31.08.–07.09.25	<b>849 €</b>
8	07.09.–14.09.25	<b>839 €</b>
8	14.09.–21.09.25	<b>839 €</b>
8	21.09.–28.09.25	<b>839 €</b>
8	28.09.–05.10.25	<b>799 €</b>
8	05.10.–12.10.25	<b>749 €</b>
8	12.10.–19.10.25	<b>749 €</b>
8	19.10.–26.10.25	<b>739 €</b>
8	26.10.–02.11.25	<b>699 €</b>
8	02.11.–09.11.25	<b>679 €</b>
8	09.11.–16.11.25	<b>659 €</b>
8	16.11.–23.11.25	<b>639 €</b>
8	23.11.–30.11.25	<b>609 €</b>
8	30.11.–07.12.25	<b>589 €</b>
8	07.12.–14.12.25	<b>569 €</b>
8	14.12.–21.12.25	<b>549 €</b>

**Busroute B** (s. S. 28) Bonuspunkte 4/7

Sie schützen **32/60 m<sup>2</sup>** Klimawald (s. S. 34)

**ab 549,-** € p.P./DZ

# Hotel Villa Rezydent ★★★



**BORDSERVICE  
INKLUSIVE**  
(alle Infos s. S. 24)

**Wieder inkl. VP**

## Ihr Kurhotel

### Lage

Das Hotel liegt im Kurviertel von Swinemünde, in direkter Nachbarschaft zum Kurpark und nur ca. 100 Meter vom herrlichen Ostseestrand entfernt.

### Ausstattung

Das Hotel verfügt über eine Rezeption (7:00-22:00 Uhr), eine Lobbybar, ein Restaurant, ein Café im Wintergarten, einen Lift, eine moderne Behandlungsabteilung und einen eigenen Spa-Bereich.

### Zimmer

Alle gemütlich eingerichteten Zimmer sind bequem mit dem Lift zu erreichen und verfügen über DU/WC, Föhn, Sat-TV, Telefon, Safe, WLAN und haben größtenteils einen Balkon.

### Verpflegung

Das Hotel bietet eine Vollpension im hauseigenen Restaurant an. Das Frühstück und das Abendessen gibt es in Buffetform, das Mittagessen wird als schmackhaftes 3-Gänge Menü gereicht. In der Lobbybar gibt es rund um die Uhr verschiedene Teesorten, Kaffee, Bier vom Fass und diverse alkoholfreie, sowie alkoholische Getränke.

### Kur und Erholung

Die physiotherapeutische Eingangsuntersuchung/Konsultation und alle verordneten Kuranwendungen werden in der hoteleigenen Therapieabteilung durchgeführt. Die Behandlungstage sind von Montag bis Freitag.

### Wellness-Bereich

Entspannen Sie im Fitness- und Wellnessbereich des Hotels. Hier stehen Ihnen ein Hallenbad (7 x 4 m), eine Sauna, Dampfbad und ein Fitnessraum zur Verfügung.



Hallenbad

## Indikationen

- ✓ Atemwegserkrankungen
- ✓ Erkrankungen des Herz-/Kreislaufsystems
- ✓ Erkrankungen des Stütz- und Bewegungsapparates

## Kuranwendungen

- ✓ klassische Teilkörpermassage
- ✓ Aquavibron
- ✓ Pulsationsmassage
- ✓ Galvanotherapie
- ✓ Ultraschall
- ✓ Magnetfeldtherapie
- ✓ Lasertherapie
- ✓ Moorpackungen
- ✓ Solluxlampe
- ✓ Inhalationen
- ✓ Wassergymnastik

## Allgemeine Hinweise

Die Zimmer sind am Anreisetag ab 14:00 Uhr bezugsfertig und müssen am Abreisetag bis 10:00 Uhr verlassen werden. Die Kurtaxe ist vor Ort zu zahlen.

## Gegen Gebühr

- Bademantelverleih (ca. 7,- € pro Woche zzgl. Kaution)
- Parkplatz am Haus (ca. 12,50 € pro Tag)
- Safe an der Rezeption (ca. 7,- € pro Woche zzgl. Kaution)

## Mobilitätshinweise

Das Hotel ist für mobilitätseingeschränkte Personen geeignet. Der Kur- und Wellnessbereich ist über einen Lift vom ganzen Haus aus zu erreichen. Der Hoteleingang ist ebenerdig.



Zimmerbeispiel

## Reiseleistungen

- ✓ **OHNE ANZAHLUNG** (s. S. 2)
- ✓ kleines Begrüßungsfrühstück
- ✓ Transfer im Komfortreisebus
- ✓ 1 Gepäckstück à 20 kg p.P.
- ✓ **gratis Bordverpflegung im Bus** (s. S. 24) beim Hin-/Rücktransfer
- ✓ **SCHUBERT** Gästebetreuung vor Ort
- ✓ 7 oder 14 x Übernachtung im 3-Sterne Hotel „Villa Rezydent“
- ✓ 7 oder 14 x Frühstücksbuffet
- ✓ 6 oder 13 x Mittagessen als Menü
- ✓ 7 oder 14 x Abendessen als Buffet
- ✓ physiotherapeutisches Beratungsgespräch
- ✓ 2 x Kuranwendungen pro Werktag
- ✓ kostenfreie Nutzung von Schwimmbad, Sauna und Dampfbad

## Zuschläge

Einzelzimmerzuschlag pro Woche p. P.	<b>299 €</b>
Taxiservice von & zur Haustür p. P.	<b>120 €</b>

## Sie haben die Wahl 8 und 15 Tage buchbar

Tage	Reisetermine	Preis p.P./DZ (ohne Taxi-Service)
<b>8 Tage Kurreise – Samstag bis Samstag</b>		
<b>Alle Termine auch als 15 Tage Kurreise buchbar</b>		
8	04.01.–11.01.25	<b>549 €</b>
8	11.01.–18.01.25	<b>549 €</b>
8	18.01.–25.01.25	<b>549 €</b>
8	25.01.–01.02.25	<b>549 €</b>
8	01.02.–08.02.25	<b>559 €</b>
8	08.02.–15.02.25	<b>569 €</b>
8	15.02.–22.02.25	<b>579 €</b>
8	22.02.–01.03.25	<b>589 €</b>
8	01.03.–08.03.25	<b>609 €</b>
8	08.03.–15.03.25	<b>619 €</b>
8	15.03.–22.03.25	<b>699 €</b>
8	22.03.–29.03.05	<b>758 €</b>
8	29.03.–05.04.25	<b>798 €</b>
8	05.04.–12.04.25	<b>819 €</b>
8	12.04.–19.04.25	<b>859 €</b>
8	19.04.–26.04.25	<b>839 €</b>
8	26.04.–03.05.25	<b>849 €</b>
8	03.05.–10.05.25	<b>869 €</b>
8	10.05.–17.05.25	<b>879 €</b>
8	17.05.–24.05.25	<b>889 €</b>
8	24.05.–31.05.25	<b>899 €</b>
8	31.05.–07.06.25	<b>899 €</b>
8	07.06.–14.06.25	<b>909 €</b>
8	14.06.–21.06.25	<b>919 €</b>
8	21.06.–28.06.25	<b>919 €</b>
8	28.06.–05.07.25	<b>929 €</b>
8	05.07.–12.07.25	<b>949 €</b>
8	12.07.–19.07.25	<b>959 €</b>
8	19.07.–26.07.25	<b>989 €</b>
8	26.07.–02.08.25	<b>999 €</b>
8	02.08.–09.08.25	<b>1.009 €</b>
8	09.08.–16.08.25	<b>1.009 €</b>
8	16.08.–23.08.25	<b>999 €</b>
8	23.08.–30.08.25	<b>989 €</b>
8	30.08.–06.09.25	<b>989 €</b>
8	06.09.–13.09.25	<b>999 €</b>
8	13.09.–20.09.25	<b>999 €</b>
8	20.09.–27.09.25	<b>999 €</b>
8	27.09.–04.10.25	<b>989 €</b>
8	04.10.–11.10.25	<b>979 €</b>
8	11.10.–18.10.25	<b>959 €</b>
8	18.10.–25.10.25	<b>939 €</b>
8	25.10.–01.11.25	<b>869 €</b>
8	01.11.–08.11.25	<b>869 €</b>
8	08.11.–15.11.25	<b>768 €</b>
8	15.11.–22.11.25	<b>758 €</b>
8	22.11.–29.11.25	<b>699 €</b>
8	29.11.–06.12.25	<b>689 €</b>
8	06.12.–13.12.25	<b>659 €</b>
8	13.12.–20.12.25	<b>629 €</b>

**Busroute B** (s. S. 28) | Bonuspunkte 4/7

Sie schützen **32/60 m<sup>2</sup>** Klimawald (s. S. 34)

ab **549,-** € p.P./DZ

# Hotel Gold ★★★



**BORDSERVICE  
INKLUSIVE**  
(alle Infos s. S. 24)

## Ihr Kurhotel

### Lage

Das 3-stöckige, familiär geführte Hotel „Gold“ liegt im östlichen Teil des Kurviertels direkt an der beliebten Strandpromenade und nur ca. 150 Meter vom Strand entfernt.

### Ausstattung

Das Hotel verfügt über eine Rezeption, einen kleinen Lobbybereich, Lift, Bar, Speisesaal, Wintergarten und ein Hallenbad. Durch den modernen Aufzug können alle Räumlichkeiten des Hotels problemlos erreicht werden.

### Zimmer

Es stehen Ihnen 43 gemütlich eingerichtete Ein- und Zweibettzimmer mit Balkon zur Verfügung. Alle Zimmer sind mit Dusche, WC, SAT-TV und Telefon ausgestattet.

### Verpflegung

Das Frühstück und Abendessen erhalten Sie in Buffetform. Das Mittagessen, bestehend aus einem 2-Gänge-Wahlmenü (Auswahl nur werktags), kann zugebucht werden. Vegetarische, glutenfreie und Diabetikerkost sind nach Voranmeldung möglich.

### Kur und Erholung

Die ärztlichen Untersuchungen und alle Kuranwendungen erfolgen in der hauseigenen Therapieabteilung des Hotels. Behandlungstage sind von Montag bis Freitag, ausgenommen Feiertage.

### Wellness-Bereich

Das Hotel bietet eine hoteleigene Anwendungsbasis, ein Hallenbad (oval, ca. 8 m x 6 m) und einen Whirlpool. Nutzung des Schwimmbereichs in den vom Hotel angegebenen Zeiten: werktags, sonntags und Feiertage: 8-20 Uhr, samstags: geschlossen.



Hallenbad

## Indikationen

- ✓ Stütz- und Bewegungsapparat
- ✓ rheumatische Erkrankungen
- ✓ Weichteilrheumatismus
- ✓ psychosomatische Erkrankungen
- ✓ neurologische Erkrankungen
- ✓ Arthritis ✓ Ischias Reizungen
- ✓ Herz-/Kreislaufsystem
- ✓ Arthrose ✓ Atemwegserkrankungen

## Kuranwendungen

- ✓ Wassergymnastik ✓ Moorpackungen
- ✓ Diodynamik ✓ Ultraschall
- ✓ Magnet-, Lasertherapie
- ✓ Vibrations-, klassische Massage
- ✓ Inhalationen
- ✓ Galvanotherapie
- ✓ Fußreflexzonenmassage

## Allgemeine Hinweise

Die Kurtaxe ist vor Ort zu bezahlen. Die Zimmer sind am Anreisetag ab 14:00 Uhr bezugsfertig und müssen am Abreisetag bis 10:00 Uhr geräumt werden. Das Hotel akzeptiert Kreditkarten.

## Mobilitätshinweise

Das Hotel ist für mobilitätseingeschränkte Personen teilweise geeignet. Der Hoteleingang ist ebenerdig. Der Kur- und Wellnessbereich ist per Lift erreichbar.

## Gegen Gebühr

- Bademantelverleih (ca. 6,- € p. P. und Woche)



Zimmerbeispiel

## Reiseleistungen

- ✓ **OHNE ANZAHLUNG** (s. S. 2)
- ✓ kleines Begrüßungsfrühstück
- ✓ Transfer im Komfortreisebus
- ✓ 1 Gepäckstück à 20 kg p.P.
- ✓ **gratis Bordverpflegung im Bus** (s. S. 24) beim Hin-/Rücktransfer
- ✓ **SCHUBERT** Gästebetreuung vor Ort
- ✓ 7 oder 14 x Übernachtung im 3-Sterne-Hotel „Gold“
- ✓ 7 oder 14 x Frühstücksbuffet
- ✓ 7 oder 14 x Abendessen als Buffet
- ✓ Arztgespräch
- ✓ 2 x Kuranwendungen pro Werktag
- ✓ 1 x Massagesessel oder Wassergymnastik nach Wahl pro Werktag und Person
- ✓ kostenfreie Nutzung von Schwimmbad und Whirlpool

## Zuschläge

Einzelzimmerzuschlag pro Woche p. P.	<b>199 €</b>
Zuschlag Vollpension pro Woche p. P. (außer vom 28.06.–30.08.25)	<b>59 €</b>
Taxiservice von & zur Haustür p. P.	<b>120 €</b>

## Sie haben die Wahl 8 und 15 Tage buchbar



Tage	Reisetermine	Preis p.P./DZ (ohne Taxi-Service)
<b>8 Tage Kurreise – Samstag bis Samstag</b>		
<b>Alle Termine auch als 15 Tage Kurreise buchbar</b>		
8	15.02.–22.02.25	<b>599 €</b>
8	22.02.–01.03.25	<b>609 €</b>
8	01.03.–08.03.25	<b>619 €</b>
8	08.03.–15.03.25	<b>629 €</b>
8	15.03.–22.03.25	<b>639 €</b>
8	22.03.–29.03.05	<b>699 €</b>
8	29.03.–05.04.25	<b>659 €</b>
8	05.04.–12.04.25	<b>659 €</b>
8	12.04.–19.04.25	<b>659 €</b>
8	19.04.–26.04.25	<b>689 €</b>
8	26.04.–03.05.25	<b>729 €</b>
8	03.05.–10.05.25	<b>759 €</b>
8	10.05.–17.05.25	<b>769 €</b>
8	17.05.–24.05.25	<b>769 €</b>
8	24.05.–31.05.25	<b>769 €</b>
8	31.05.–07.06.25	<b>769 €</b>
8	07.06.–14.06.25	<b>779 €</b>
8	14.06.–21.06.25	<b>799 €</b>
8	21.06.–28.06.25	<b>809 €</b>
8	28.06.–05.07.25	<b>829 €</b>
8	05.07.–12.07.25	<b>849 €</b>
8	12.07.–19.07.25	<b>849 €</b>
8	19.07.–26.07.25	<b>859 €</b>
8	26.07.–02.08.25	<b>859 €</b>
8	02.08.–09.08.25	<b>849 €</b>
8	09.08.–16.08.25	<b>849 €</b>
8	16.08.–23.08.25	<b>849 €</b>
8	23.08.–30.08.25	<b>849 €</b>
8	30.08.–06.09.25	<b>829 €</b>
8	06.09.–13.09.25	<b>819 €</b>
8	13.09.–20.09.25	<b>819 €</b>
8	20.09.–27.09.25	<b>819 €</b>
8	27.09.–04.10.25	<b>819 €</b>
8	04.10.–11.10.25	<b>799 €</b>
8	11.10.–18.10.25	<b>789 €</b>
8	18.10.–25.10.25	<b>759 €</b>
8	25.10.–01.11.25	<b>749 €</b>
8	01.11.–08.11.25	<b>739 €</b>
8	08.11.–15.11.25	<b>739 €</b>
8	15.11.–22.11.25	<b>719 €</b>
8	22.11.–29.11.25	<b>699 €</b>

**Busroute B** (s. S. 28) | Bonuspunkte 4/7

Sie schützen **32/60 m<sup>2</sup>** Klimawald (s. S. 34)

ab **599,-** € p.P./DZ

# Hotel Polaris II ★★★

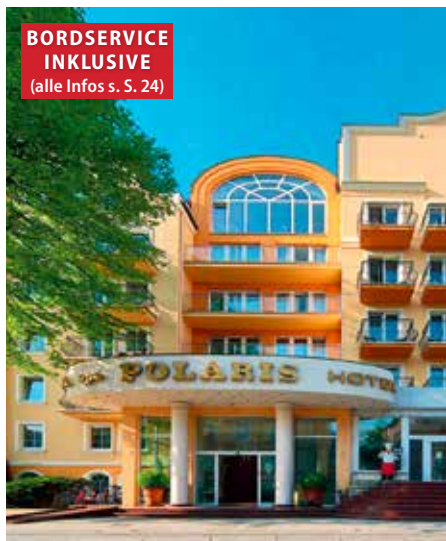

**BORDSERVICE  
INKLUSIVE**  
(alle Infos s. S. 24)

## Ihr Kurhotel

### Lage

Das stilvolle Hotel „Polaris II“ liegt im Zentrum des Kurviertels von Swinemünde, etwa 150 Meter von der Promenade und ca. 350 Meter vom schönen Ostseestrand entfernt.

### Ausstattung

Das Hotel „Polaris II“ verfügt über 50 Nichtraucherzimmer, Rezeption mit Safe (Gebühr), 2 Lifte (führen zu den meisten Zimmern), Clubraum, Lobby und 2 Restaurants. An der Rezeption wird Polnisch, Englisch und Deutsch gesprochen.

### Zimmer

Alle gemütlich eingerichteten Standardzimmer verfügen über Dusche/WC, Sat-TV, Telefon und Wasserkocher. Die Doppelzimmer mit Balkon sind gegen Aufpreis buchbar. Einzelzimmer haben generell keinen Balkon.

### Verpflegung

Alle Mahlzeiten erhalten Sie in Buffetform im hoteleigenen Restaurant. Mittagessen gegen Aufpreis buchbar.

### Kur und Erholung

Alle Kuranwendungen erhalten Sie im modernen hoteleigenen Kurbereich.

### Wellness-Bereich

Das Hotel verfügt über ein eigenes Hallenbad, einen Whirlpool und eine Dampfsauna. Ein besonderes Schmuckstück des Hauses ist die Salzgrotte mit Gradierwerk und Dampferzeuger.

### Allgemeine Hinweise

Die Kurtaxe ist vor Ort zu bezahlen. Die Zimmer sind ab 15:00 Uhr bezugsfertig und müssen am Abreisetag bis 11:00 Uhr verlassen werden.



Zimmerbeispiel

## Indikationen

- ✓ rheumatische Erkrankungen
- ✓ Stütz- und Bewegungsapparat
- ✓ Stoffwechselerkrankungen

## Kuranwendungen

- ✓ klassische Massagen / Schlankheitsmassagen / Wirbelsäulenmassagen / Gesichtsmassagen
- ✓ Lymphdrainage
- ✓ Perlbad und Hydromassage
- ✓ Wassergymnastik ✓ Magnetfeldtherapie
- ✓ Diodynamik, Interdynamik
- ✓ Galvanotherapie ✓ Ionophorese
- ✓ Moorumschläge ✓ Ultraschall
- ✓ Phonophorese ✓ Sollluxlampe
- ✓ Inhalation
- ✓ Gruppengymnastik
- ✓ Lasertherapie

## Mobilitätshinweise

Das Hotel „Polaris II“ ist für mobilitätseingeschränkte Personen teilweise geeignet. Der Hoteleingang ist ebenerdig. Der Wellnessbereich und die Kurabteilung sind über zwei Lifte zu erreichen. Einige Zimmer sind über zwei Stufen zugänglich. Das Hotel verfügt über keine behindertenfreundlichen Zimmer.

## Gegen Gebühr

- Zimmer mit Balkon (gegen Aufpreis)  
Bitte haben Sie Verständnis, dass das Hotel nur über einige Zimmer mit Balkon verfügt und diese nach der Reihenfolge der Anmeldung vergibt.
- Leihbademantel (ca. 7,- € pro Woche, Kaution 15,- €)
- Safe (ca. 7,- € pro Woche)
- Rollatorverleih (7,- € pro Woche)
- unbewachter Parkplatz (ca. 15,- € pro Tag)

## Reiseleistungen

- ✓ **OHNE ANZAHLUNG** (s. S. 2)
- ✓ kleines Begrüßungsfrühstück
- ✓ Transfer im Komfortreisebus
- ✓ 1 Gepäckstück à 20 kg p.P.
- ✓ **gratis Bordverpflegung im Bus** (s. S. 24) beim Hin-/Rücktransfer
- ✓ **SCHUBERT** Gästebetreuung vor Ort
- ✓ 7 oder 14 x Übernachtung im 3-Sterne Hotel „Polaris II“
- ✓ 7 oder 14 x Frühstücksbuffet
- ✓ 7 oder 14 x Abendessen als Buffet
- ✓ 1 x ärztliche Beratung
- ✓ 10 x Kuranwendungen pro Woche laut ärztlicher Verordnung (Werktags von Mo.–Fr.)
- ✓ Begrüßungsgetränk
- ✓ ein Gutschein pro Aufenthalt für Kaffee/Tee und Kuchen im Restaurant Ambassador
- ✓ 1 x Eintritt in die Salzgrotte pro Aufenthalt
- ✓ kostenfreie Nutzung von Schwimmbad, Dampfsauna und Whirlpool

## Zuschläge

Einzelzimmerzuschlag pro Woche p. P.	<b>199 €</b>
Aufpreis Balkonzimmer pro Woche p. P.	<b>39 €</b>
Zuschlag Vollpension pro Woche p. P.	<b>99 €</b>
Taxiservice von & zur Haustür p. P.	<b>120 €</b>

## Sie haben die Wahl 8 und 15 Tage buchbar

Tage	Reisetermine	Preis p.P./DZ (ohne Taxi-Service)
<b>8 Tage Kurreise – Sonntag bis Sonntag</b>		
<b>Alle Termine auch als 15 Tage Kurreise buchbar</b>		
8	05.01.–12.01.25	<b>459 €</b>
8	12.01.–19.01.25	<b>459 €</b>
8	19.01.–26.01.25	<b>459 €</b>
8	26.01.–02.02.25	<b>459 €</b>
8	02.02.–09.02.25	<b>499 €</b>
8	09.02.–16.02.25	<b>499 €</b>
8	16.02.–23.02.25	<b>499 €</b>
8	23.02.–02.03.25	<b>519 €</b>
8	02.03.–09.03.25	<b>579 €</b>
8	09.03.–16.03.25	<b>579 €</b>
8	16.03.–23.03.25	<b>579 €</b>
8	23.03.–30.03.05	<b>599 €</b>
8	30.03.–06.04.25	<b>629 €</b>
8	06.04.–13.04.25	<b>629 €</b>
8	13.04.–20.04.25	<b>659 €</b>
8	20.04.–27.04.25	<b>659 €</b>
8	27.04.–04.05.25	<b>659 €</b>
8	04.05.–11.05.25	<b>669 €</b>
8	11.05.–18.05.25	<b>669 €</b>
8	18.05.–25.05.25	<b>679 €</b>
8	25.05.–01.06.25	<b>689 €</b>
8	01.06.–08.06.25	<b>699 €</b>
8	08.06.–15.06.25	<b>699 €</b>
8	15.06.–22.06.25	<b>719 €</b>
8	22.06.–29.06.25	<b>719 €</b>
8	29.06.–06.07.25	<b>759 €</b>
8	06.07.–13.07.25	<b>749 €</b>
8	13.07.–20.07.25	<b>749 €</b>
8	20.07.–27.07.25	<b>739 €</b>
8	27.07.–03.08.25	<b>739 €</b>
8	03.08.–10.08.25	<b>759 €</b>
8	10.08.–17.08.25	<b>759 €</b>
8	17.08.–24.08.25	<b>759 €</b>
8	24.08.–31.08.25	<b>759 €</b>
8	31.08.–07.09.25	<b>759 €</b>
8	07.09.–14.09.25	<b>759 €</b>
8	14.09.–21.09.25	<b>759 €</b>
8	21.09.–28.09.25	<b>759 €</b>
8	28.09.–05.10.25	<b>759 €</b>
8	05.10.–12.10.25	<b>739 €</b>
8	12.10.–19.10.25	<b>719 €</b>
8	19.10.–26.10.25	<b>699 €</b>
8	26.10.–02.11.25	<b>699 €</b>
8	02.11.–09.11.25	<b>639 €</b>
8	09.11.–16.11.25	<b>639 €</b>
8	16.11.–23.11.25	<b>639 €</b>
8	23.11.–30.11.25	<b>639 €</b>
8	30.11.–07.12.25	<b>559 €</b>
8	07.12.–14.12.25	<b>509 €</b>
8	14.12.–21.12.25	<b>459 €</b>

**Busroute B** (s. S. 28) Bonuspunkte 4/7

Sie schützen **32/60 m<sup>2</sup>** Klimawald (s. S. 34)

ab **459,-** € p.P./DZ



# Hotel Villa Herkules ★★★



**BORDSERVICE  
INKLUSIVE**  
(alle Infos s. S. 24)

## Ihr Kurhotel

### Lage

Das Hotel „Villa Herkules“ ist über 100 Jahre alt und wurde im Stil der klassischen Bäderarchitektur erbaut. Es wurde ständig modernisiert und bietet heute modernste Wellness- und Rehabilitationseinrichtungen sowie eine eigene Salzgrotte. Das Haus liegt im Kurviertel, nur 300 m vom breiten, feinsandigen Ostseestrand und der Strandpromenade entfernt.

### Ausstattung

Das familiengeführte Hotel verfügt über 49 komfortabel eingerichtete Nichtraucherzimmer, einen Speisesaal, eine Rezeption mit Bar, ein Café und einen Biergarten. Einige Zimmer sind vom Lift aus nur über kleinere Treppen zu erreichen. An der Rezeption wird Polnisch, Englisch und Deutsch gesprochen.

### Zimmer

Alle komfortablen Zimmer verfügen über Dusche/WC, Föhn, Sat-TV, WLAN, Telefon, Radio und Safe. Alle Zimmer haben einen Balkon. Doppelzimmer Komfort: ca. 18-20 m<sup>2</sup>. Doppelzimmer Standard: ca. 14-15 m<sup>2</sup>. Einzelzimmer Standard: ca. 10 m<sup>2</sup>. Die Einzelzimmer mit Dachschrägen sind kleiner (ca. 10 m<sup>2</sup>), befinden sich in der 4. Etage und sind über einige Stufen erreichbar.

### Verpflegung

Das Frühstück, Mittag- und Abendessen werden als Buffet angeboten. Mittagessen gegen Aufpreis buchbar. Diabetische und vegetarische Kost sind auf Anfrage möglich. Das Hotel verfügt über eine exzellente Küche.

### Kur und Erholung

Die von einem zertifizierten Physiotherapeuten verordneten Kuranwendungen erhalten Sie in der haus-



Zimmerbeispiel

## Indikationen

- ✓ Stütz- und Bewegungsapparat
- ✓ Atemwegserkrankungen
- ✓ Stoffwechselerkrankungen

## Kuranwendungen

- ✓ klassische Teilmassagen
- ✓ Ganzkörpermassagen
- ✓ Unterwasserbehandlungen
- ✓ Fußreflexzonen Massagen
- ✓ Lasertherapie
- ✓ Magnetfeldtherapie
- ✓ Elektrotherapie
- ✓ Kältetherapie
- ✓ Moorbehandlungen
- ✓ Gesichtsmassagen
- ✓ Lymphmassagen
- ✓ Salzgrotten Inhalation

eigenen Kurabteilung beziehungsweise in der eigenen Salzgrotte.

### Wellness-Bereich

Zum Hotel gehören ein Kur- und Wellnessbereich sowie eine eigene Salzgrotte.

### Allgemeine Hinweise

Die Hotelzimmer sind am Anreisetag ab 14:00 Uhr bezugsfertig und müssen am Abreisetag bis 10:00 Uhr verlassen werden. Die Kurtaxe ist vor Ort zu zahlen.

### Mobilitätshinweise

Das Hotel ist für mobilitätseingeschränkte Personen nicht geeignet, da nicht alle Bereiche des Hotels barrierefrei zugänglich sind.

### Gegen Gebühr

- Leihbademäntel  
(Information an der Rezeption im Erdgeschoss)
- Fahrradverleih

## Reiseleistungen

- ✓ **OHNE ANZAHLUNG** (s. S. 2)
- ✓ kleines Begrüßungsfrühstück
- ✓ Transfer im Komfortreisebus
- ✓ 1 Gepäckstück à 20 kg p.P.
- ✓ **gratis Bordverpflegung im Bus** (s. S. 24) beim Hin-/Rücktransfer
- ✓ **SCHUBERT** Gästebetreuung vor Ort
- ✓ 7 oder 14 x Übernachtung im 3-Sterne Hotel „Villa Herkules“ in Standard-Zimmern
- ✓ 7 oder 14 x Frühstücksbuffet
- ✓ 7 oder 14 x Abendessen als Buffet
- ✓ physiotherapeutische Anfangskonsultation
- ✓ 10 x Kuranwendungen pro Woche (werktags Montag bis Freitag)
- ✓ kostenloses Willkommenspaket im Hotel: ein Prosecco für die Damen oder ein Whisky/Grasowka mit Eis für die Herren.
- ✓ 1 x kulturelle Veranstaltung pro Woche
- ✓ ein Eintritt in die Salzgrotte pro Aufenthalt (nach vorheriger Anmeldung)

## Zuschläge

Einzelzimmerzuschlag pro Woche p. P.	<b>199 €</b>
Zuschlag Vollpension pro Woche p. P.	<b>149 €</b>
Taxiservice von & zur Haustür p. P.	<b>120 €</b>

## Sie haben die Wahl 8 und 15 Tage buchbar

Tage	Reisetermine	Preis p.P./DZ (ohne Taxi-Service)
<b>8 Tage Kurreise – Sonntag bis Sonntag</b>		
<b>Alle Termine auch als 15 Tage Kurreise buchbar</b>		
8	05.01.–12.01.25	<b>499 €</b>
8	12.01.–19.01.25	<b>499 €</b>
8	19.01.–26.01.25	<b>499 €</b>
8	26.01.–02.02.25	<b>499 €</b>
8	02.02.–09.02.25	<b>499 €</b>
8	09.02.–16.02.25	<b>499 €</b>
8	16.02.–23.02.25	<b>519 €</b>
8	23.02.–02.03.25	<b>529 €</b>
8	02.03.–09.03.25	<b>539 €</b>
8	09.03.–16.03.25	<b>549 €</b>
8	16.03.–23.03.25	<b>559 €</b>
8	23.03.–30.03.05	<b>569 €</b>
8	30.03.–06.04.25	<b>589 €</b>
8	06.04.–13.04.25	<b>609 €</b>
8	13.04.–20.04.25	<b>659 €</b>
8	20.04.–27.04.25	<b>679 €</b>
8	27.04.–04.05.25	<b>659 €</b>
8	04.05.–11.05.25	<b>679 €</b>
8	11.05.–18.05.25	<b>679 €</b>
8	18.05.–25.05.25	<b>679 €</b>
8	25.05.–01.06.25	<b>679 €</b>
8	01.06.–08.06.25	<b>689 €</b>
8	08.06.–15.06.25	<b>689 €</b>
8	15.06.–22.06.25	<b>699 €</b>
8	22.06.–29.06.25	<b>759 €</b>
8	29.06.–06.07.25	<b>769 €</b>
8	06.07.–13.07.25	<b>779 €</b>
8	13.07.–20.07.25	<b>789 €</b>
8	20.07.–27.07.25	<b>799 €</b>
8	27.07.–03.08.25	<b>809 €</b>
8	03.08.–10.08.25	<b>809 €</b>
8	10.08.–17.08.25	<b>809 €</b>
8	17.08.–24.08.25	<b>809 €</b>
8	24.08.–31.08.25	<b>809 €</b>
8	31.08.–07.09.25	<b>799 €</b>
8	07.09.–14.09.25	<b>799 €</b>
8	14.09.–21.09.25	<b>799 €</b>
8	21.09.–28.09.25	<b>799 €</b>
8	28.09.–05.10.25	<b>799 €</b>
8	05.10.–12.10.25	<b>699 €</b>
8	12.10.–19.10.25	<b>689 €</b>
8	19.10.–26.10.25	<b>679 €</b>
8	26.10.–02.11.25	<b>659 €</b>
8	02.11.–09.11.25	<b>639 €</b>
8	09.11.–16.11.25	<b>619 €</b>
8	16.11.–23.11.25	<b>599 €</b>
8	23.11.–30.11.25	<b>569 €</b>
8	30.11.–07.12.25	<b>539 €</b>
8	07.12.–14.12.25	<b>499 €</b>

**Busroute B** (s. S. 28) | Bonuspunkte 4/7

Sie schützen **32/60 m<sup>2</sup>** Klimawald (s. S. 34)

ab **499,-** € p.P./DZ

# Hotel Alga Baltic Resort ★★★+



**BORDSERVICE  
INKLUSIVE**  
(alle Infos s. S. 24)

## Indikationen

- ✓ Hauterkrankungen
- ✓ neurologische Erkrankungen
- ✓ Stoffwechselerkrankungen
- ✓ Herz-/Kreislaufkrankungen
- ✓ Atemwegserkrankungen

## Kuranwendungen

- ✓ Vibrationsmassage
- ✓ Wirbelmassage für Hände und Füße
- ✓ Vakuummassage ✓ Fußakupressur
- ✓ Moorpackungen ✓ Fangopackungen
- ✓ Kryotherapie ✓ Fluido-Wärmetherapie
- ✓ Wassergymnastik ✓ Salzgrotte
- ✓ Inhalation ✓ Sauerstofftherapie
- ✓ Elektrotherapie ✓ Ionophorese
- ✓ Interdynamik ✓ Sollux ✓ Lasertherapie
- ✓ Ultraschall / Magnettherapie

## Ihr Kurhotel

### Lage

Das beliebte „Alga Baltic Resort“ liegt zentral im gemütlichen Kurviertel von Swinemünde. Es ist ca. 200m von der lebhaften Promenade mit vielen Cafés, Restaurants und Geschäften sowie vom Kurpark entfernt.

### Hotelausstattung

Das Resort besteht aus drei miteinander verbundenen Gebäudeteilen (A, B und C) und verfügt über eine umfangreiche Behandlungsbasis, Salzgrotte, Fitness- und Kraftraum, Friseur- und Kosmetiksalon, Speisesaal, Café-Bar mit Außenterrasse, Bücherecke mit deutschen Büchern, Rezeption (24 Stunden besetzt), Lifte (Gebäude A und B), WLAN und Sommergarten.

### Zimmer

Alle Zimmer sind modern ausgestattet mit Dusche/WC, Sat-TV, Kühlschrank, Telefon, Radio, Föhn und teilweise mit Balkon (gegen Aufpreis buchbar). Die EZ sind ca. 14 m<sup>2</sup> groß mit einem Einzelbett.

### Verpflegung

Das Frühstück und das Abendessen erhalten Sie als Buffet. Das Mittagessen (landestypisch) wird Ihnen jedoch als 3-Gänge-Menü am Tisch serviert inkl. Salatbuffet (gegen Aufpreis).

### Kur und Erholung

Alle Kurbehandlungen erfolgen in der Behandlungszone des Hotels. Die Behandlungstage sind von Montag bis Freitag.

### Wellness-Bereich

Der großzügige und moderne SPA- und Wellnessbereich des Hotels verfügt über eine Badelandschaft mit Schwimmbad (ca. 112 m<sup>2</sup>), Erholungsbecken mit Unterwasserliegen (ca. 96 m<sup>2</sup>), Jacuzzi, Kneippfad und Sauna. Zum Bereich der Kuranwendungen, Salzgrotte und zum SPA- und Wellnessbereich führen einige Treppen, die zu Fuß zurückgelegt werden müssen.

### Allgemeine Hinweise

Die Kurtaxe ist vor Ort zu zahlen. Die Hotelzimmer sind am Anreisetag ab 15:00 Uhr bezugsfertig und müssen

am Abreisetag bis 10:00 Uhr verlassen werden. Es besteht Badekapfenpflicht im hauseigenen Hallenbad.

### Mobilitätshinweise

Das Hotel verfügt über keine behindertengerechten Zimmer. Das Hotel ist für mobilitätseingeschränkte Personen nur teilweise geeignet. Zum Hoteleingang führen Treppen, es gibt aber auch einen Behindertenaufzug.

### Gegen Gebühr

- Bademantelverleih (ca. 10,- €/Woche / zzgl. Kautions von 25,- € pro Mantel)
- Safe an der Rezeption (ca. 1,- €/Tag) sowie zusätzlich ca. 1,- € pro Wechsel
- Salzgrotte, Sauna (Preisliste im Hotel)
- hoteleigener videoüberwachter Parkplatz (ca. 10-15€/Tag je nach Saison)

## Reiseleistungen

- ✓ **OHNE ANZAHLUNG** (s. S. 2)
- ✓ kleines Begrüßungsfrühstück
- ✓ Transfer im Komfortreisebus
- ✓ 1 Gepäckstück à 20 kg p.P.
- ✓ **gratis Bordverpflegung im Bus** (s. S. 24) beim Hin-/Rücktransfer
- ✓ **SCHUBERT** Gästebetreuung vor Ort
- ✓ 7 oder 14 x Übernachtung im „Alga Baltic Resort“
- ✓ 7 oder 14 x Frühstücksbuffet
- ✓ 7 oder 14 x Abendessen als Buffet
- ✓ 1 x medizinische Konsultation
- ✓ 3 x Kuranwendungen pro Werktag, davon 1 x Wassergymnastik (ausgenommen an An- und Abreisetagen, sowie Feiertagen) nach medizinischer Verordnung
- ✓ kostenfreie Nutzung von Schwimmbad und Whirlpool für 3 Stunden pro Tag (während der Öffnungszeiten)
- ✓ Kulturprogramm im Hotel, Tanzabende u.v.m.

## Zuschläge

Einzelzimmerzuschlag pro Woche p. P.	<b>219 €</b>
Aufpreis Balkonzimmer pro Woche p. P.	<b>39 €</b>
Zuschlag Vollpension pro Woche p. P.	<b>69 €</b>
Taxiservice von & zur Haustür p. P.	<b>120 €</b>

## Sie haben die Wahl 8 und 15 Tage buchbar

Tage	Reisetermine	Preis p.P./DZ (ohne Taxi-Service)
<b>8 Tage Kurreise – Sonntag bis Sonntag</b>		
<b>Alle Termine auch als 15 Tage Kurreise buchbar</b>		
8	05.01.–12.01.25	<b>479 €</b>
8	12.01.–19.01.25	<b>509 €</b>
8	19.01.–26.01.25	<b>519 €</b>
8	26.01.–02.02.25	<b>529 €</b>
8	02.02.–09.02.25	<b>549 €</b>
8	09.02.–16.02.25	<b>559 €</b>
8	16.02.–23.02.25	<b>559 €</b>
8	23.02.–02.03.25	<b>589 €</b>
8	02.03.–09.03.25	<b>599 €</b>
8	09.03.–16.03.25	<b>599 €</b>
8	16.03.–23.03.25	<b>609 €</b>
8	23.03.–30.03.05	<b>619 €</b>
8	30.03.–06.04.25	<b>629 €</b>
8	06.04.–13.04.25	<b>639 €</b>
8	13.04.–20.04.25	<b>659 €</b>
8	20.04.–27.04.25	<b>669 €</b>
8	27.04.–04.05.25	<b>679 €</b>
8	04.05.–11.05.25	<b>698 €</b>
8	11.05.–18.05.25	<b>678 €</b>
8	18.05.–25.05.25	<b>689 €</b>
8	25.05.–01.06.25	<b>709 €</b>
8	01.06.–08.06.25	<b>759 €</b>
8	08.06.–15.06.25	<b>759 €</b>
8	15.06.–22.06.25	<b>759 €</b>
8	22.06.–29.06.25	<b>759 €</b>
8	29.06.–06.07.25	<b>769 €</b>
8	06.07.–13.07.25	<b>769 €</b>
8	13.07.–20.07.25	<b>788 €</b>
8	20.07.–27.07.25	<b>798 €</b>
8	27.07.–03.08.25	<b>798 €</b>
8	03.08.–10.08.25	<b>869 €</b>
8	10.08.–17.08.25	<b>809 €</b>
8	17.08.–24.08.25	<b>819 €</b>
8	24.08.–31.08.25	<b>799 €</b>
8	31.08.–07.09.25	<b>799 €</b>
8	07.09.–14.09.25	<b>759 €</b>
8	14.09.–21.09.25	<b>759 €</b>
8	21.09.–28.09.25	<b>759 €</b>
8	28.09.–05.10.25	<b>699 €</b>
8	05.10.–12.10.25	<b>739 €</b>
8	12.10.–19.10.25	<b>729 €</b>
8	19.10.–26.10.25	<b>719 €</b>
8	26.10.–02.11.25	<b>709 €</b>
8	02.11.–09.11.25	<b>679 €</b>
8	09.11.–16.11.25	<b>669 €</b>
8	16.11.–23.11.25	<b>659 €</b>
8	23.11.–30.11.25	<b>649 €</b>
8	30.11.–07.12.25	<b>629 €</b>
8	07.12.–14.12.25	<b>609 €</b>
8	14.12.–21.12.25	<b>599 €</b>

**Busroute B** (s. S. 28) Bonuspunkte 4/7

Sie schützen **32/60 m<sup>2</sup>** Klimawald (s. S. 34)

ab **479,-** € p.P./DZ

# Hotel Henryk ★★★



**BORDSERVICE  
INKLUSIVE**  
(alle Infos s. S. 24)

## Ihr Kurhotel

### Lage

Das moderne Kurhaus „Henryk“ hat seine Pforten im Frühjahr 2019 geöffnet. Es befindet sich ruhig gelegen im Kurviertel von Swinemünde, in unmittelbarer Nähe zum Kurpark. Den feinen Sandstrand erreichen Sie nach ca. 500 Metern und die Innenstadt von Swinemünde nach etwa 900 Metern.

### Ausstattung

Das Hotel verfügt über 74 Nichtraucherzimmer verteilt auf 3 Etagen. Es besteht aus 2 Gebäudeteilen, die miteinander verbunden sind. Zur Ausstattung des Hotels gehören Rezeption, Lift, Lobby, Café, Sommerterrasse, Aufenthaltsraum, Tiefgarage und eine moderne Kurabteilung, mit Salzwasserbad aus eigener Salzquelle.

### Zimmer

Alle Doppelzimmer und Doppelzimmer zur Alleinbenutzung sind ca. 17-21 m<sup>2</sup> groß und ausgestattet mit bequemen Möbeln, einem Badezimmer mit Dusche/WC, Föhn, Telefon, Küchenschrank, WLAN und SAT-TV, Balkon oder Terrasse. Das Hotel verfügt über 3 behindertenfreundliche Einzelzimmer (auf Anfrage).

### Verpflegung

Alle Mahlzeiten nehmen Sie im hauseigenen Restaurant ein. Vegetarische und glutenfreie Kost sind nach vorheriger Anmeldung möglich (Aufpreis ca. 6,-€ pro Person und Tag).

### Kur und Erholung

Die ärztliche Eingangskonsultation sowie alle Kuranwendungen erfolgen in der hauseigenen Kurabteilung. Die Kurabteilung ist mit modernsten Geräten ausgestattet und hell sowie ansprechend gestaltet. Behandlungstage sind von Montag bis Freitag. Ein medizinischer Bereitschaftsdienst ist gewährleistet.



Zimmerbeispiel

## Indikationen

- ✓ Allergien ✓ Atemwegserkrankungen
- ✓ Bluthochdruck
- ✓ Hauterkrankungen
- ✓ Herz- / Kreislaufkrankungen
- ✓ Operationsnachbehandlung
- ✓ rheumatische Erkrankungen
- ✓ Erkrankungen des Stütz- und Bewegungsapparat

## Kuranwendungen

- ✓ Teilkörpermassagen
- ✓ Solebäder ✓ Moorpackungen
- ✓ Balneotherapie ✓ Kinesiotherapie
- ✓ Elektrotherapie / Magnetfeldtherapie
- ✓ Lichtbehandlung ✓ Unterwassermassagen
- ✓ Lasertherapie
- ✓ Gymnastik (Einzel/Gruppen)

## Wellness-Bereich

Das Hotel verfügt über einen modernen Wellnessbereich mit Hallenbad (12 x 5 m), Whirlpool und Sauna (Trocken- oder Dampfsauna) sowie einen Fitnessraum.

## Allgemeine Hinweise

Die Kurtaxe ist vor Ort zu zahlen. Die Zimmer sind ab 14:00 Uhr bezugsfertig und müssen am Abreisetag bis 10:00 Uhr verlassen werden. Die Bezahlung im Hotel mit Kreditkarten ist möglich.

## Mobilitätshinweise

Das Hotel ist für mobilitätseingeschränkte Personen geeignet. Der Kur- und Wellnessbereich ist über einen Lift erreichbar. Der Hoteleingang ist über eine Treppe zu erreichen, es gibt eine Rampe für Rollstuhlfahrer. Für Wannebäder steht eine Einstiegshilfe bereit.

## Reiseleistungen

- ✓ **OHNE ANZAHLUNG** (s. S. 2)
- ✓ kleines Begrüßungsfrühstück
- ✓ Transfer im Komfortreisebus
- ✓ 1 Gepäckstück à 20 kg p.P.
- ✓ **gratis Bordverpflegung im Bus** (s. S. 24) beim Hin-/Rücktransfer
- ✓ **SCHUBERT** Gästebetreuung vor Ort
- ✓ 7 oder 14 x Übernachtung im 3-Sterne-Superior Hotel „Henryk“
- ✓ 7 oder 14 x Frühstücksbuffet
- ✓ 6 oder 13 x Mittagessen als Menü, serviert
- ✓ 7 oder 14 x Abendessen als Buffet
- ✓ 1 x Live-Musikabend pro Woche
- ✓ medizinische Betreuung während des Aufenthalts (Krankenschwester und Arzt)
- ✓ ärztliche Konsultation
- ✓ 15 x Kuranwendungen während der Woche (Mo.- Fr.)
- ✓ 1 x Heilwasser-Trinkkur pro Woche
- ✓ kostenlose Nutzung von Hallenbad, Sauna, und Jacuzzi
- ✓ kostenloser Verleih von Bademantel, Handtuch und Slippers

## Zuschläge

DZ zur Alleinbenutzung pro Woche p. P.	<b>399 €</b>
Taxiservice von & zur Haustür p. P.	<b>120 €</b>

## Sie haben die Wahl 8 und 15 Tage buchbar

Tage	Reisetermine	Preis p.P./DZ (ohne Taxi-Service)
<b>8 Tage Kurreise – Sonntag bis Sonntag</b>		
<b>Alle Termine auch als 15 Tage Kurreise buchbar</b>		
8	05.01.–12.01.25	<b>589 €</b>
8	12.01.–19.01.25	<b>598 €</b>
8	19.01.–26.01.25	<b>609 €</b>
8	26.01.–02.02.25	<b>619 €</b>
8	02.02.–09.02.25	<b>629 €</b>
8	09.02.–16.02.25	<b>639 €</b>
8	16.02.–23.02.25	<b>639 €</b>
8	23.02.–02.03.25	<b>639 €</b>
8	02.03.–09.03.25	<b>649 €</b>
8	09.03.–16.03.25	<b>659 €</b>
8	16.03.–23.03.25	<b>669 €</b>
8	23.03.–30.03.05	<b>669 €</b>
8	30.03.–06.04.25	<b>669 €</b>
8	06.04.–13.04.25	<b>669 €</b>
8	13.04.–20.04.25	<b>669 €</b>
8	20.04.–27.04.25	<b>709 €</b>
8	27.04.–04.05.25	<b>709 €</b>
8	04.05.–11.05.25	<b>728 €</b>
8	11.05.–18.05.25	<b>728 €</b>
8	18.05.–25.05.25	<b>728 €</b>
8	25.05.–01.06.25	<b>728 €</b>
8	01.06.–08.06.25	<b>738 €</b>
8	08.06.–15.06.25	<b>738 €</b>
8	15.06.–22.06.25	<b>769 €</b>
8	22.06.–29.06.25	<b>798 €</b>
8	29.06.–06.07.25	<b>809 €</b>
8	06.07.–13.07.25	<b>819 €</b>
8	13.07.–20.07.25	<b>819 €</b>
8	20.07.–27.07.25	<b>829 €</b>
8	27.07.–03.08.25	<b>829 €</b>
8	03.08.–10.08.25	<b>829 €</b>
8	10.08.–17.08.25	<b>829 €</b>
8	17.08.–24.08.25	<b>839 €</b>
8	24.08.–31.08.25	<b>839 €</b>
8	31.08.–07.09.25	<b>849 €</b>
8	07.09.–14.09.25	<b>839 €</b>
8	14.09.–21.09.25	<b>839 €</b>
8	21.09.–28.09.25	<b>839 €</b>
8	28.09.–05.10.25	<b>799 €</b>
8	05.10.–12.10.25	<b>749 €</b>
8	12.10.–19.10.25	<b>749 €</b>
8	19.10.–26.10.25	<b>739 €</b>
8	26.10.–02.11.25	<b>699 €</b>
8	02.11.–09.11.25	<b>679 €</b>
8	09.11.–16.11.25	<b>659 €</b>
8	16.11.–23.11.25	<b>639 €</b>
8	23.11.–30.11.25	<b>609 €</b>
8	30.11.–07.12.25	<b>589 €</b>
8	07.12.–14.12.25	<b>569 €</b>
8	14.12.–21.12.25	<b>549 €</b>

**Busroute B** (s. S. 28) | Bonuspunkte 4/7

Sie schützen **32/60 m<sup>2</sup>** Klimawald (s. S. 34)

ab **549,-** € p.P./DZ

# Kolberg – Polnische Ostsee

... einer der bekanntesten polnischen Kurorte heißt Sie Willkommen!



## Lage

Kolberg ist ein historischer Kurort und zählt zu den ältesten pommerschen Städten an der polnischen Ostseeküste. Das Klima wird durch den unmittelbaren Einfluss des Meeres geprägt. Der breite, feinsandige Strand gehört zu den schönsten an der Ostsee. Außerdem bietet Ihnen die Hafenstadt an der Mündung des Flusses Parseta mit ihren vielfältigen Einkaufs- und Bummelmöglichkeiten einen erholsamen und zugleich erlebnisreichen Kururlaub.

## Wissenswertes

Kolberg – Kołobrzeg verdankt das Prädikat „Kurort“ seinem milden Reizklima und den natürlichen Heilmitteln wie Sole, Moor und Heilwasser. Mit Gründung einer Badeanstalt im Jahr 1803 begann die Entwicklung als Seebad und Kurort. Die saubere, würzige, jod- und eisenhaltige Seeluft wird als natürliches Heilmittel bei Atemwegserkrankungen genutzt. Die Luft ist hier ganz besonders allergenarm und mineralstoffhaltig. Der schöne Kolberger Strand lädt zu ausgiebigen Spaziergängen an der frischen Luft ein. Dabei genießt man die Ruhe und den Blick auf das Meer und stärkt gleichzeitig das gesamte Immunsystem. Viele Sonnenstunden und eine frische Brise vom Meer machen Kolberg zu einem der beliebtesten Reiseziele in Polen.

## Freizeit Tipps Kolberg

Aufgrund der bequemen Verkehrsverbindungen und der zahlreichen Freizeitangebote lohnt sich ein Kolberg Aufenthalt sowohl als Kururlaub aber auch als Familienurlaub. In Ihrer Freizeit können Sie die Innenstadt von Kolberg mit ihren malerischen, restaurierten Bürgerhäusern, den Cafés, Kneipen, Geschäften und Galerien besuchen. Sehr abwechslungsreich gestaltet sich ein Stadtrundgang. Hier können Sie historische Bauwerke besichtigen und vieles über die Geschichte Kolbergs erfahren. Besondere Höhepunkte sind hierbei die Marienkirche, der Dom und das Rathaus. Am Yachthafen gibt es immer etwas Interessantes zu beobachten, ein- und auslaufende Schiffe oder ein Fischer, der seinen Fang anbietet. Der alte Leuchtturm und die 220 Meter lange Mole sind die beliebtesten Orte, um den Sonnenuntergang zu genießen. In den Sommermonaten lädt der über sechs Kilometer lange, feinkörnige Sandstrand von Kolberg zum Relaxen und Baden ein. Die zahlreichen Grünanlagen, den Kurpark und die vielen Wanderwege können Sie bei einem gemütlichen Spaziergang erkunden. Außerdem finden im Sommer zahlreiche Konzertveranstaltungen im Amphitheater oder in der Konzertmuschel an der Strandpromenade statt.

## Indikationen

- Krankheiten und Beschwerden des Kreislaufsystems
- Krankheiten und Beschwerden der Atemwege
- Krankheiten und Beschwerden des Stütz- und Bewegungsapparates

## Kontraindikationen

- akute und chronische Infektionskrankheiten
- Krebserkrankungen

## Heilmittel

Die Seeluft bildet die natürliche Grundlage für Behandlungen der Atemwege. Darüber hinaus steht Ihnen ein Heilmoor zur Verfügung, das aus morastigen Wiesen in der Umgebung der Stadt gewonnen wird.

## Kuranwendungen

Nach einer ärztlichen Eingangsuntersuchung erstellt Ihnen Ihr Kurarzt einen individuell auf Sie abgestimmten Kurplan. Die Kurhotels in Kolberg sind auf nachfolgende Kurbehandlungen spezialisiert: Balneotherapie, Solebäder, Massagen und Teilmassagen, Hydrotherapie, Galvanotherapie, Magnetotherapie, Gymnastik, Inhalation, Elektrotherapie, Schalltherapie, Lichtbehandlungen. Einen Überblick über die Kurleistungen erhalten Sie in der Beschreibung der einzelnen Kurhäuser.



# Hotel Arka Medical Spa ★★★★★

**BORDSERVICE  
INKLUSIVE**  
(alle Infos s. S. 24)



## Ihr Kurhotel

### Lage

Das Kur- und Wellnesshotel liegt idyllisch, nur etwa 50 Meter vom langen und breiten Ostseestrand entfernt, am östlichen Ende der Kurpromenade von Kolberg. Zum Zentrum der Stadt sind es ca. 3 Kilometer. Es gibt eine Linienbusverbindung ab dem Hotel.

### Ausstattung

Das Hotel besteht aus drei Gebäuden, die miteinander verbunden sind, und verfügt über eine Rezeption (Safe), einen Lift, zwei Restaurants, Cafés, ein Theater, ein Kino, einen Friseur und ein Einkaufsgeschäft. Ebenso besitzt das Hotel eine schön gestaltete Gartenanlage und eine große Sonnenterrasse mit Liegen. Das gesamte Hotel ist klimatisiert. Eine Besonderheit des Hauses ist das Panorama-Café in der 11. Etage – ein drehbares Aussichtscafé mit einem grandiosen Rundblick.

### Zimmer

Alle Zimmer des Hotels „Arka Medical Spa“ sind komfortabel eingerichtet und verfügen über Bad oder Dusche/WC, Föhn, Radio, Sat-TV, Telefon, Kühlschrank und sind überwiegend mit einem Balkon ausgestattet. Doppelzimmer sind gegen Aufpreis zur Alleinbenutzung buchbar.

### Verpflegung

Das Küchenteam des Hotels „Arka Medical Spa“ verwöhnt Sie im Rahmen der Halbpension mit kulinarischen Spezialitäten der polnischen und internationalen Küche. Sie bedienen sich dazu an reichhaltigen Buffets. Gegen einen geringen Aufpreis können Sie auch noch das Mittagessen dazu buchen. Bei Voranmeldung kann auch Diät-/Schon- und vegetarische Kost angeboten werden.

### Kur und Erholung

Die ärztlichen Untersuchungen und alle Kuranwendungen erfolgen in der hauseigenen Therapieabteilung des Hotels. Die Behandlungstage sind von Montag bis Freitag, ausgenommen sind Feiertage.

### Wellness-Bereich

Den Gästen stehen zahlreiche Rehabilitations-, Wellness-, Kosmetik- und SPA-Bereiche zur Verfügung. Au-

Berdem gibt es ein Meerwasser-Schwimmbad, einen Außenpool mit Meerblick, einen Saunabereich, ein Solarium, eine Salzgrotte, Fitness- und Gymnastikräume.

### Allgemeine Hinweise

Die Kurtaxe ist vor Ort zu zahlen. Die Zimmer sind am Anreisetag ab 15:00 Uhr bezugsfertig und müssen am Abreisetag bis 11:00 Uhr geräumt werden. Der Safe kann kostenfrei an der Rezeption gemietet werden.

### Mobilitätshinweise

Das Hotel ist für mobilitätseingeschränkte Personen geeignet. Der Kur- und Wellnessbereich ist über einen Lift vom ganzen Haus zu erreichen. Der Zugang zum Hotel ist ebenerdig.



Zimmerbeispiel

### Reiseleistungen

- ✓ **OHNE ANZAHLUNG** (s. S. 2)
- ✓ kleines Begrüßungsfrühstück
- ✓ Transfer im Komfortreisebus
- ✓ 1 Gepäckstück à 20 kg p.P.
- ✓ **gratis Bordverpflegung im Bus** (s. S. 24) beim Hin-/Rücktransfer
- ✓ **SCHUBERT** Gästebetreuung vor Ort
- ✓ 7 x Übernachtung im 4-Sterne Kur- und Wellnesshotel „Arka Medical SPA“
- ✓ 7 x Frühstücksbuffet
- ✓ 6 x Mittagessen im Hotel (gegen Aufpreis)
- ✓ 7 x Abendessen als Buffet
- ✓ ärztliche Eingangsberatung
- ✓ 2 x Kuranwendungen pro Werktag (Montag bis Freitag)
- ✓ 1 x Salzgrotte pro Person und Aufenthalt
- ✓ 1 x mechanische Massage im Ledersessel pro Person und Aufenthalt
- ✓ kostenfreie Nutzung des Freibades im Sommer, der Saunalandschaft, Whirlpool, Fitnessraum und Meerwasserhallenbad
- ✓ kostenfreies WLAN im Internetcafé

### Indikationen

- ✓ Atemwegserkrankungen
- ✓ rheumatische Erkrankungen
- ✓ Gicht
- ✓ Erkrankungen des Bewegungsapparates
- ✓ neurologische Erkrankungen
- ✓ Ischias Reizung
- ✓ Hauterkrankungen
- ✓ Arthritis / Arthrose
- ✓ Morbus Bechterew

### Kuranwendungen

- ✓ Kohlensäure- und Perlbäder
- ✓ Lymphdrainage
- ✓ Solluxlampe
- ✓ Biotron Lampe
- ✓ Lasertherapie- und Kryotherapie
- ✓ Unterwassermassage
- ✓ Aquavibron
- ✓ Sollux-Lichttherapie und Elektrotherapie-Tens
- ✓ Kälte- und Magnettherapie
- ✓ Moor- und Fangopackungen
- ✓ Salzgrotte / Inhalationen
- ✓ Wirbelbad für Arme und Beine
- ✓ Gruppengymnastik im Schwimmbad

Tage	Reisetermine	Preis p.P./DZ (ohne Taxi-Service)
8	01.02.–08.02.25	529 €
8	08.02.–15.02.25	529 €
8	15.02.–22.02.25	529 €
8	22.02.–01.03.25	529 €
8	26.04.–03.05.25	659 €
8	03.05.–10.05.25	669 €
8	10.05.–17.05.25	679 €
8	17.05.–24.05.25	689 €
8	24.05.–31.05.25	699 €
8	31.05.–07.06.25	709 €
8	07.06.–14.06.25	719 €
8	16.08.–23.08.25	819 €
8	23.08.–30.08.25	809 €
8	30.08.–06.09.25	799 €
8	06.09.–13.09.25	799 €
8	13.09.–20.09.25	799 €
8	20.09.–27.09.25	799 €
8	27.09.–04.10.25	789 €
8	04.10.–11.10.25	779 €
8	11.10.–18.10.25	769 €
8	18.10.–25.10.25	759 €
Zuschlag DZ zur Alleinbenutzung/Woche		299 €
Zuschlag Vollpension pro Person & Woche		149 €
Taxiservice von & zur Haustür p. P.		120 €
<b>Busroute B</b> (s. S. 28)		Bonuspunkte 4
🌳 Sie schützen 32 m <sup>2</sup> Klimawald (s. S. 34)		
<b>ab 529,-</b>		€ p.P./DZ

# Hotel Olymp II



**BORDSERVICE  
INKLUSIVE**  
(alle Infos s. S. 24)

## Ihr Kurhotel

**Lage**  
Das Kurhotel „Olymp II“ befindet sich in zentraler Lage im schönen Kurviertel von Kolberg, die Entfernung zum Strand beträgt ca. 200 Meter. Die charmante Altstadt von Kolberg erreichen Sie in ca. 20 Minuten zu Fuß.

**Ausstattung**  
Das Kurhotel verfügt über eine Rezeption, Lift, Restaurant, Café, Kosmetik- und Friseursalon und eine große eigene Kur- und Wellnessabteilung.

**Zimmer**  
Alle komfortablen Zimmer des Hauses sind bestens ausgestattet und bieten Ihnen DU/WC, Föhn, Flachbildschirm (SAT-TV), Internet, Telefon, Kühlschrank und auch teilweise einen Balkon. Einzelzimmer sind hier Doppelzimmer zur Alleinbenutzung und auf Anfrage und mit Aufpreis buchbar.

**Verpflegung**  
Das Restaurant verwöhnt Sie kulinarisch mit einer Vielfalt landestypischer oder internationaler Speisen. Dabei bedienen Sie sich zu allen Mahlzeiten an reichhaltigen Buffets.

**Kur und Erholung**  
Die physiotherapeutische Beratung und alle sich daraus ergebenden Behandlungen werden in der hauseigenen Kurabteilung durchgeführt. Die Behandlungen finden ohne freie Tage statt.

**Wellness-Bereich**  
Eine schön gestaltete Schwimmhalle (12 m x 9 m), verschiedene Whirlpools, Trocken- und Dampfsauna und ein Fitnessraum stehen den Kurgästen kostenfrei zur Verfügung.



Bad

**Allgemeine Hinweise**  
Die Zimmer stehen am Anreisetag ab 16:00 Uhr zur Verfügung und müssen am Abreisetag bis 10:00 Uhr geräumt werden. Die Kurtaxe ist vor Ort zu zahlen.

**Gegen Gebühr**  
• Safe an der Rezeption (ca. 8,- € je Woche)  
• Bademantel (ca. 5,- € je Woche/Person)

**Mobilitätshinweise**  
Das Hotel ist für mobilitätseingeschränkte Personen geeignet. Der Kur- und Wellnessbereich ist über einen Lift vom ganzen Haus zu erreichen. Der Hoteleingang ist ebenerdig und bequem zu erreichen.

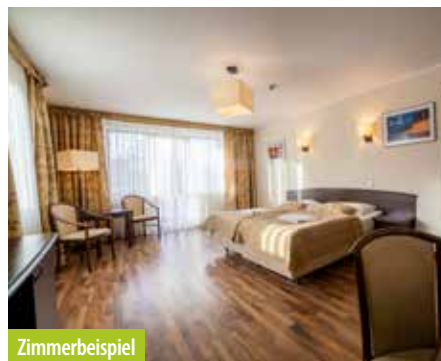

Zimmerbeispiel

## Reiseleistungen

- ✓ **OHNE ANZAHLUNG** (s. S. 2)
- ✓ kleines Begrüßungsfrühstück
- ✓ Transfer im Komfortreisebus
- ✓ 1 Gepäckstück à 20 kg p.P.
- ✓ **gratis Bordverpflegung im Bus** (s. S. 24) beim Hin-/Rücktransfer
- ✓ **SCHUBERT** Gästebetreuung vor Ort
- ✓ 7 x Übernachtung im Mittelklassehotel „Olymp II“
- ✓ 7 x Frühstücksbuffet
- ✓ 6 x Mittagessen im Hotel (gegen Aufpreis)
- ✓ 7 x Abendessen als Buffet
- ✓ 1 x physiotherapeutische Beratung
- ✓ 2 x Kuranwendungen pro Werktag laut physiotherapeutischer Verordnung
- ✓ kostenfreie Nutzung von Schwimmbad, Sauna und Whirlpool (von 07:00 - 21:00 Uhr)
- ✓ kostenfreie Nutzung des Fitnessraumes

## Indikationen

- ✓ rheumatische Erkrankungen
- ✓ Arthrose
- ✓ Erkrankungen des Stütz- und Bewegungsapparates
- ✓ Weichteilrheumatismus
- ✓ Arthritis
- ✓ Ischias Reizungen

## Kuranwendungen

- ✓ klassische Teilmassage
- ✓ Moorpackung
- ✓ Wassergymnastik
- ✓ Magnetfeldtherapie
- ✓ Ultraschall
- ✓ Diodynamik
- ✓ Lasertherapie
- ✓ Inhalation
- ✓ Kohlensäurebad
- ✓ kosmetische Behandlungen (gegen Gebühr)



Sauna

Tage	Reisetermine	Preis p.P./DZ (ohne Taxi-Service)
8	01.02.–08.02.25	499 €
8	08.02.–15.02.25	509 €
8	15.02.–22.02.25	519 €
8	22.02.–01.03.25	619 €
8	26.04.–03.05.25	639 €
8	03.05.–10.05.25	679 €
8	10.05.–17.05.25	689 €
8	17.05.–24.05.25	699 €
8	24.05.–31.05.25	709 €
8	31.05.–07.06.25	719 €
8	07.06.–14.06.25	729 €
8	16.08.–23.08.25	749 €
8	23.08.–30.08.25	769 €
8	30.08.–06.09.25	779 €
8	06.09.–13.09.25	769 €
8	13.09.–20.09.25	769 €
8	20.09.–27.09.25	769 €
8	27.09.–04.10.25	769 €
8	04.10.–11.10.25	749 €
8	11.10.–18.10.25	739 €
8	18.10.–25.10.25	729 €

Einzelzimmerzuschlag pro Woche	169 €
Zuschlag Vollpension pro Person & Woche	109 €
Taxiservice von & zur Haustür p. P.	120 €
<b>Busroute B</b> (s. S. 28)	Bonuspunkte 4

Sie schützen 32 m<sup>2</sup> Klimawald (s. S. 34)

ab **499,-** € p.P./DZ

# Hotel Olymp III

**BORDSERVICE  
INKLUSIVE**  
(alle Infos s. S. 24)



## Ihr Kurhotel

### Lage

Das attraktive Kurhotel „Olymp III“ wurde 2013 eröffnet und ist nur ca. 250 Meter von der schönen Ostsee entfernt.

### Ausstattung

Das Kurhotel verfügt über eine Rezeption, Lift, Restaurant, Dachterrasse mit Café, Lobby Bar, Kosmetiksalon und eine große Kur- und Wellnessabteilung. Die Dachterrasse mit einem schönen Café bietet einen traumhaften Blick über Kolberg.

### Zimmer

Alle komfortablen Zimmer des Hauses sind sehr gut ausgestattet und bieten Ihnen DU/WC, Föhn, Flachbildschirm (SAT-TV), Internet, Telefon, Kühlschrank und einen Balkon.

### Verpflegung

Das Restaurant verwöhnt Sie kulinarisch mit landestypischen oder internationalen Speisen. Die Gerichte werden Ihnen im hauseigenen Restaurant in Buffetform gereicht.

### Kur und Erholung

Die physiotherapeutische Beratung und alle sich daraus ergebenden Behandlungen werden in der hauseigenen Kurabteilung durchgeführt. Die Behandlungen finden ohne freie Tage statt.

### Wellness-Bereich

Ein attraktives Hallenbad (12 m x 6 m), vier Whirlpools, eine Dampf- und eine Trockensauna sowie ein Fitnessraum stehen den Kurgästen zur Verfügung.



Bad

### Allgemeine Hinweise

Die Zimmer stehen am Anreisetag ab 16:00 Uhr zur Verfügung und müssen am Abreisetag bis 10:00 Uhr geräumt werden. Die Kurtaxe ist vor Ort zu zahlen.

### Gegen Gebühr

- Safe an der Rezeption (ca. 8,- € je Woche)
- Bademantel (ca. 5,- € je Woche/Person)

### Mobilitätshinweise

Das Hotel ist für mobilitätseingeschränkte Personen geeignet. Der Kur- und Wellnessbereich ist über einen Lift vom ganzen Haus zu erreichen. Der Hoteleingang ist ebenerdig und bequem zu erreichen.

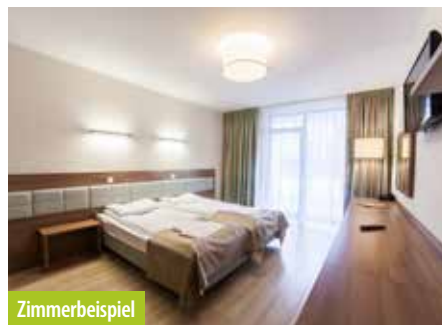

Zimmerbeispiel

### Reiseleistungen

- ✓ **OHNE ANZAHLUNG** (s. S. 2)
- ✓ kleines Begrüßungsfrühstück
- ✓ Transfer im Komfortreisebus
- ✓ 1 Gepäckstück à 20 kg p.P.
- ✓ **gratis Bordverpflegung im Bus** (s. S. 24) beim Hin-/Rücktransfer
- ✓ **SCHUBERT** Gästebetreuung vor Ort
- ✓ 7 x Übernachtung im Mittelklassehotel „Olymp III“
- ✓ 7 x Frühstücksbuffet
- ✓ 6 x Mittagessen im Hotel (gegen Aufpreis)
- ✓ 7 x Abendessen als Buffet
- ✓ 1 x physiotherapeutische Beratung mit Erstellung des Kurplanes
- ✓ 2 x Kuranwendungen pro Werktag laut physiotherapeutischer Verordnung
- ✓ kostenfreie Nutzung von Schwimmbad, Sauna und Whirlpool (von 07:00 - 21:00 Uhr)
- ✓ kostenfreie Nutzung des Fitnessraums

### Indikationen

- ✓ Erkrankungen Stütz- und Bewegungsapparat
- ✓ Weichteilrheumatismus
- ✓ Arthritis / Arthrose
- ✓ rheumatische Erkrankungen
- ✓ Ischias Reizungen
- ✓ Atemwegserkrankungen

### Kuranwendungen

- ✓ Rückenmassagen
- ✓ Moorpackungen
- ✓ Kryotherapie
- ✓ Heil- & Wassergymnastik
- ✓ Kohlensäurebad
- ✓ Magnet-, Licht- & Lasertherapie
- ✓ Ultraschalltherapie & Inhalation
- ✓ diadynamischer Strom
- ✓ interdynamischer Strom
- ✓ Tens Strom
- ✓ verschiedene Moorbehandlungen
- ✓ kosmetische Behandlungen (gegen Gebühr)



Hallenbad

Tage	Reisetermine	Preis p.P./DZ (ohne Taxi-Service)
8	01.02.–08.02.25	499 €
8	08.02.–15.02.25	509 €
8	15.02.–22.02.25	519 €
8	22.02.–01.03.25	619 €
8	26.04.–03.05.25	639 €
8	03.05.–10.05.25	679 €
8	10.05.–17.05.25	689 €
8	17.05.–24.05.25	699 €
8	24.05.–31.05.25	709 €
8	31.05.–07.06.25	719 €
8	07.06.–14.06.25	729 €
8	16.08.–23.08.25	749 €
8	23.08.–30.08.25	769 €
8	30.08.–06.09.25	779 €
8	06.09.–13.09.25	769 €
8	13.09.–20.09.25	769 €
8	20.09.–27.09.25	769 €
8	27.09.–04.10.25	769 €
8	04.10.–11.10.25	749 €
8	11.10.–18.10.25	739 €
8	18.10.–25.10.25	729 €

Einzelzimmerzuschlag pro Woche **169 €**

Zuschlag Vollpension pro Person & Woche **109 €**

Taxiservice von & zur Haustür p. P. **120 €**

**Busroute B** (s. S. 28) Bonuspunkte **4**

Sie schützen **32 m² Klimawald** (s. S. 34)

ab **499,-** € p.P./DZ

# Hotel Olymp IV



**BORDSERVICE  
INKLUSIVE**  
(alle Infos s. S. 24)

## Ihr Kurhotel

### Lage

Das neu erbaute, komfortable Kurhotel „Olymp IV“ wurde 2021 eröffnet und ist nur ca. 250 Meter vom Ostseestrand entfernt.

### Ausstattung

Das moderne Kurhotel verfügt über Rezeption, Lobby Bar, Lift, Restaurant, Wintergarten und ein Café und eine Aussichtsterrasse in der 11. Etage mit herrlichem Blick auf die Umgebung.

### Zimmer

Das Kurhotel bietet 342 Zimmer, die sich auf 10 Etagen verteilen. Alle Zimmer sind ca. 22-28 qm groß und mit DU/WC, Haarföhn, Sat-TV, Telefon, Kühlschrank und WLAN ausgestattet. Alle Zimmer verfügen über einen Balkon. Einzelzimmer sind Doppelzimmer zur Alleinnutzung.

### Verpflegung

Im elegant eingerichteten Restaurant erhalten Sie alle Mahlzeiten in Buffetform. Traditionell polnische Gerichte werden hier genauso angeboten wie internationale Speisen.

### Kur und Erholung

Die physiotherapeutische Beratung und alle sich daraus ergebenden Behandlungen finden in der hauseigenen, modernen Kurabteilung statt.

### Wellness-Bereich

Im modernen Spa- und Wellnessbereich finden Sie ein Schwimmbad (ca. 7 x 17,5 m, 1,3 m Tiefe), Whirlpools, Trocken- und Dampfsauna sowie einen Fitnessraum.

### Allgemeine Hinweise

Die Zimmer stehen am Anreisetag ab 16:00 Uhr zur Ver-



Schwimmbad

fügung und müssen am Abreisetag bis 10:00 Uhr geräumt werden. Die Kurtaxe ist vor Ort zu zahlen.

### Gegen Gebühr

- Safe an der Rezeption (ca. 8,- € je Woche)
- Bademantel (ca. 5,- € je Woche/Person)
- Diverse Massagen
- Kosmetische Behandlungen

### Mobilitätshinweise

Das Hotel ist für mobilitätseingeschränkte Personen teilweise geeignet. Der Kur- und Wellnessbereich sowie alle Zimmer sind über einen Lift vom ganzen Haus zu erreichen. Der Hoteleingang ist ebenerdig. Das Haus verfügt aber über keine behindertenfreundlichen Zimmer.



Zimmerbeispiel

## Reiseleistungen

- ✓ **OHNE ANZAHLUNG** (s. S. 2)
- ✓ kleines Begrüßungsfrühstück
- ✓ Transfer im Komfortreisebus
- ✓ 1 Gepäckstück à 20 kg p.P.
- ✓ **gratis Bordverpflegung im Bus** (s. S. 24) beim Hin-/Rücktransfer
- ✓ **SCHUBERT** Gästebetreuung vor Ort
- ✓ 7 x Übernachtung im Mittelklassehotel „Olymp IV“
- ✓ 7 x Frühstücksbuffet
- ✓ 6 x Mittagessen im Hotel (gegen Aufpreis)
- ✓ 7 x Abendessen als Buffet
- ✓ 1 x physiotherapeutische Beratung mit Erstellung des Kurplanes
- ✓ 2 x Kuranwendungen pro Werktag laut physiotherapeutischer Verordnung
- ✓ kostenfreie Nutzung von Schwimmbad, Sauna und Whirlpool (von 08:00 - 20:00 Uhr)
- ✓ kostenfreie Nutzung des Fitnessraums

## Indikationen

- ✓ Erkrankungen Stütz- und Bewegungsapparat
- ✓ Weichteilrheumatismus
- ✓ Arthritis / Arthrose
- ✓ rheumatische Erkrankungen
- ✓ Ischias Reizungen
- ✓ Atemwegserkrankungen

## Kuranwendungen

- ✓ Rückenmassagen
- ✓ Moorpackungen
- ✓ Kryotherapie
- ✓ Heil- und Wassergymnastik
- ✓ Kohlensäurebad
- ✓ Inhalationen
- ✓ Magnet-, Licht- und Lasertherapie
- ✓ diadynamischer Strom
- ✓ Interdynamischer Strom
- ✓ Tens-Strom
- ✓ Ultraschalltherapie
- ✓ Wirbelmassage



Café

Tage	Reisetermine	Preis p.P./DZ (ohne Taxi-Service)
8	01.02.–08.02.25	499 €
8	08.02.–15.02.25	509 €
8	15.02.–22.02.25	519 €
8	22.02.–01.03.25	619 €
8	26.04.–03.05.25	639 €
8	03.05.–10.05.25	679 €
8	10.05.–17.05.25	689 €
8	17.05.–24.05.25	699 €
8	24.05.–31.05.25	709 €
8	31.05.–07.06.25	719 €
8	07.06.–14.06.25	729 €
8	16.08.–23.08.25	749 €
8	23.08.–30.08.25	769 €
8	30.08.–06.09.25	779 €
8	06.09.–13.09.25	769 €
8	13.09.–20.09.25	769 €
8	20.09.–27.09.25	769 €
8	27.09.–04.10.25	769 €
8	04.10.–11.10.25	749 €
8	11.10.–18.10.25	739 €
8	18.10.–25.10.25	729 €

Einzelzimmerzuschlag pro Woche **169 €**

Zuschlag Vollpension pro Person & Woche **109 €**

Taxiservice von & zur Haustür p. P. **120 €**

**Busroute B** (s. S. 28) Bonuspunkte **4**

Sie schützen **32 m² Klimawald** (s. S. 34)

ab **499,-** € p.P./DZ

# Hotel IKAR PLAZA ★★★★★

**BORDSERVICE  
INKLUSIVE**  
(alle Infos s. S. 24)



## Ihr Kurhotel

### Lage

Das moderne Kurhotel „IKAR PLAZA“ liegt in ruhiger Lage am Rande des Kolberger Kurviertels. Am traumhaften Ostseestrand können Sie ausgedehnte Spaziergänge unternehmen und die frische Meeresluft genießen. Möchten Sie lieber im Hotel bleiben, dann genießen Sie die herrliche Gartenanlage mit den vielen kleinen Fischteichen und sonnen sich in einem der vielen Liegestühle.

### Ausstattung

Das Hotel verfügt über eine große Lobby mit Rezeption, Lift, Restaurant, Kosmetik- und Friseursalon, Tanz- und Nachtbar, Kurabteilung, Saunalandschaft und einen Fitnessraum. Alle Etagen sind mit dem Lift erreichbar. Kostenfreies WLAN haben Sie im gesamten Hotel.

### Zimmer

Sie wohnen in hellen und freundlichen Zimmern mit Dusche, WC, SAT-TV, Föhn, Radio, Telefon, Kühlschrank, Internetanschluss und Balkon.

### Verpflegung

Das Frühstück und Abendessen erhalten Sie in Buffetform im gemütlichen Restaurant des Hauses.

### Kur und Erholung

Die medizinische Konsultation und alle verordneten Anwendungen erfolgen in der hauseigenen Kurabteilung des Hotels. Die Behandlungstage sind von Montag bis Freitag, ausgenommen Feiertage. Ein medizinischer Bereitschaftsdienst (Schwesterndienst) wird gewährleistet.

### Wellness-Bereich

Die Badelandschaft inklusive Hallenbad (ca. 12,5 x 16 m, 30° C), Whirlpool, Fitnessraum, Saunawelt mit Trockensauna, Dampfbad und Aromabad lädt zur



Wellness-Bereich

aktiven Entspannung und Erholung im Hotel „IKAR PLAZA“ ein.

### Allgemeine Hinweise

Die Kurtaxe ist vor Ort zu zahlen. Die Zimmer sind am Anreisetag ab 14:00 Uhr bezugsfertig und müssen am Abreisetag bis 10:00 Uhr geräumt werden. Ausflüge in das Umland von Kolberg werden vor Ort vom Kurhotel angeboten.

### Gegen Gebühr

- Safe (ca. 0,50 €/Tag)
- Bademantelverleih (ca. 2,- €/Tag)

### Mobilitätshinweise

Das Hotel ist für mobilitätseingeschränkte Personen geeignet. Der Kur- und Wellnessbereich ist über einen Lift vom ganzen Haus zu erreichen. Der Hoteleingang ist ebenerdig und bequem zu erreichen.



Zimmerbeispiel

### Reiseleistungen

- ✓ **OHNE ANZAHLUNG** (s. S. 2)
- ✓ kleines Begrüßungsfrühstück
- ✓ Transfer im Komfortreisebus
- ✓ 1 Gepäckstück à 20 kg p.P.
- ✓ **gratis Bordverpflegung im Bus** (s. S. 24) beim Hin-/Rücktransfer
- ✓ **SCHUBERT** Gästebetreuung vor Ort
- ✓ 7 x Übernachtung im 4-Sterne Hotel „IKAR PLAZA“
- ✓ 7 x Frühstücksbuffet
- ✓ 6 x Mittagessen im Hotel (gegen Aufpreis)
- ✓ 7 x Abendessen als Buffet
- ✓ medizinische Konsultation
- ✓ 2 x Kuranwendungen pro Werktag (Montag - Freitag)
- ✓ kostenfreie Nutzung von Schwimmbad, Sauna & Fitnessraum

### Indikationen

- ✓ rheumatische Erkrankungen
- ✓ Hauterkrankungen
- ✓ Erkrankungen des Stütz- und Bewegungsapparates
- ✓ Atemwegserkrankungen

### Kuranwendungen

- ✓ Perl-, Wirbel-, Kräuter-, Sole-, Kohlensäure- und Salzbäder
- ✓ klassische Teilkörpermassagen
- ✓ Unterwassermassagen
- ✓ Hydromassagen
- ✓ Moorbäder
- ✓ Wassergymnastik
- ✓ Paraffin- und Moorpackungen
- ✓ Diodynamik
- ✓ Magnet- und Kryotherapie
- ✓ Ultraschall und Lasertherapie
- ✓ Infrarot / Solluxlampe



Schwimmbad

Tage	Reisetermine	Preis p.P./DZ (ohne Taxi-Service)
8	01.02.–08.02.25	519 €
8	08.02.–15.02.25	529 €
8	15.02.–22.02.25	539 €
8	22.02.–01.03.25	549 €
8	26.04.–03.05.25	669 €
8	03.05.–10.05.25	679 €
8	10.05.–17.05.25	689 €
8	17.05.–24.05.25	699 €
8	24.05.–31.05.25	709 €
8	31.05.–07.06.25	729 €
8	07.06.–14.06.25	739 €
8	16.08.–23.08.25	879 €
8	23.08.–30.08.25	869 €
8	30.08.–06.09.25	849 €
8	06.09.–13.09.25	779 €
8	13.09.–20.09.25	779 €
8	20.09.–27.09.25	779 €
8	27.09.–04.10.25	779 €
8	04.10.–11.10.25	699 €
8	11.10.–18.10.25	689 €
8	18.10.–25.10.25	679 €

Einzelzimmerzuschlag pro Woche **169 €**

Zuschlag Vollpension pro Person & Woche (außer im Juni & August) **99 €**

Taxiservice von & zur Haustür p. P. **120 €**

**Busroute B** (s. S. 28) Bonuspunkte **4**

Sie schützen **32 m² Klimawald** (s. S. 34)

ab **519,-** € p.P./DZ

# Hotel Ikar



**BORDSERVICE  
INKLUSIVE**  
(alle Infos s. S. 24)

## Ihr Kurhotel

**Lage**  
Das Kurhotel „Ikar“ liegt zentral im Kurviertel von Kolberg, direkt an der Promenade. Vom Ostseestrand ist es nur durch den ca. 100 m schmalen Saum des Küstenwaldes getrennt. Bis ins Stadtzentrum sind es über die Fußgängerbrücke ca. 900 m. Die Lage ist also ideal für einen schönen und erholsamen Strandspaziergang oder einen Bummel ins Zentrum von Kolberg.

**Ausstattung**  
Das Kurhotel bietet seinen Gästen Speisesaal, Café, Bierstube, Wintergarten, Lift, Kiosk und Sonnen-Dachterrasse (witterungsabhängig).

**Zimmer**  
Alle 143 Zimmer sind mit DU/WC, Telefon, Sat-TV, Radio, Kühlschrank und Balkon ausgestattet. Die Doppelzimmer-Klein bzw. Einzelzimmer haben eine Größe von ca. 17 m<sup>2</sup> mit zusammenstehenden Betten. Die Doppelzimmer-Groß sind geräumiger und größtenteils mit zusammenstehenden Betten und verfügen noch über ein Sofa.

**Verpflegung**  
Das Frühstück und Abendessen erhalten Sie in Buffetform im Speiseraum des Hauses.

**Kur und Erholung**  
Die ärztliche Eingangsuntersuchung/Konsultation und alle verordneten Anwendungen erfolgen in der haus-eigenen Kurabteilung des Hotels. Die Behandlungstage sind von Montag bis Freitag, ausgenommen Feiertage.

**Wellness-Bereich**  
Neben einem schönen Hallenbad (5 m x 10 m, ca. 30°C, täglich geöffnet von 11:00 bis 21:00 Uhr) verfügt



Lobby

das Kurhotel „Ikar“ über einen Whirlpool und eine Sauna.

**Allgemeine Hinweise**  
Die Kurtaxe ist vor Ort zu zahlen. Die Zimmer sind am Anreisetag ab 14:00 Uhr bezugsfertig und müssen am Abreisetag bis 09:00 Uhr geräumt werden.

- Gegen Gebühr**
- Safe (an der Rezeption, ca. 2,- PLN/Tag)
  - Bademantelverleih (ca. 2,- €/Tag)
  - PKW-Parkplatz (unbewacht, ca. 10,- €/Tag)
  - Garage (ca. 12,- €/Tag)

**Mobilitätshinweise**  
Das Hotel ist für mobilitätseingeschränkte Personen geeignet. Der Kur- und Wellnessbereich ist über einen Lift vom ganzen Haus zu erreichen. Der Hoteleingang ist über eine Rampe zu erreichen.



Zimmerbeispiel

## Reiseleistungen

- ✓ **OHNE ANZAHLUNG** (s. S. 2)
- ✓ kleines Begrüßungsfrühstück
- ✓ Transfer im Komfortreisebus
- ✓ 1 Gepäckstück à 20 kg p.P.
- ✓ **gratis Bordverpflegung im Bus** (s. S. 24) beim Hin-/Rücktransfer
- ✓ **SCHUBERT** Gästebetreuung vor Ort
- ✓ 7 x Übernachtung in der gebuchten Zimmerkategorie im Kurhotel „Ikar“
- ✓ 7 x Frühstücksbuffet
- ✓ 6 x Mittagessen im Hotel (gegen Aufpreis)
- ✓ 7 x Abendessen als Buffet
- ✓ ärztliche Konsultation
- ✓ 5 x Kuranwendungen pro Woche (Montag bis Freitag)
- ✓ kostenfreie Nutzung des hauseigenen Schwimmbades

## Indikationen

- ✓ Erkrankungen des Herz-/Kreislaufsystems
- ✓ Erkrankungen des Bewegungs- und Stützapparates
- ✓ Erkrankungen der Atmungsorgane

## Kuranwendungen

- ✓ Verschiedene Elektrotherapien
- ✓ Sollux-Lampe
- ✓ lokale Kryotherapie
- ✓ Moorumschläge
- ✓ Aerodyn
- ✓ Perlbad
- ✓ Solebad
- ✓ Schottische Dusche
- ✓ Hydromassage
- ✓ Inhalation
- ✓ Wassergymnastik
- ✓ Parafinpackung



Schwimmbad

Tage	Reisetermine	Preis p.P./DZ (ohne Taxi-Service)
8	01.02.–08.02.25	599 €
8	08.02.–15.02.25	619 €
8	15.02.–22.02.25	639 €
8	22.02.–01.03.25	649 €
8	26.04.–03.05.25	699 €
8	03.05.–10.05.25	749 €
8	10.05.–17.05.25	759 €
8	17.05.–24.05.25	769 €
8	24.05.–31.05.25	769 €
8	31.05.–07.06.25	789 €
8	07.06.–14.06.25	799 €
8	16.08.–23.08.25	829 €
8	23.08.–30.08.25	819 €
8	30.08.–06.09.25	809 €
8	06.09.–13.09.25	799 €
8	13.09.–20.09.25	799 €
8	20.09.–27.09.25	799 €
8	27.09.–04.10.25	799 €
8	04.10.–11.10.25	769 €
8	11.10.–18.10.25	759 €
8	18.10.–25.10.25	749 €
Zuschlag für DZ groß p. P./Woche		60 €
Einzelzimmerzuschlag pro Woche		249 €
Zuschlag Vollpension pro Person & Woche		129 €
Taxiservice von & zur Haustür p. P.		120 €
<b>Busroute B</b> (s. S. 28)	Bonuspunkte	4

Sie schützen 32 m<sup>2</sup> Klimawald (s. S. 34)

ab **599,-** € p.P./DZ

# Hotel Nad Parseta **★★★**

**BORDSERVICE  
INKLUSIVE**  
(alle Infos s. S. 24)



## Ihr Kurhotel

### Lage

Das 3-Sterne Kurhotel „Nad Parseta“ befindet sich direkt im Zentrum der Stadt, am linken Ufer des Flusses Parseta. In wenigen Minuten erreichen Sie die schöne Altstadt, das Rathaus, den Mariendom und die Fußgängerpassage von Kolberg. Zum etwa einen Kilometer entfernten Ostseestrand pendelt viermal täglich ein hoteleigener Shuttle-Bus (ca. 1,50 € p. P. und einfache Fahrt).

### Ausstattung

Das komplett modernisierte Hotel beherbergt 63 gut ausgestattete Doppelzimmer und 17 Appartements. Weiterhin bietet das Hotel eine Rezeption (07:00-22:00 Uhr), 3 Lifte (vom Keller bis in die 10. Etage), ein Restaurant und eine Bar mit mehrmals wöchentlich Tanz. Das gesamte Hotel ist ein Nichtraucherhotel.

### Zimmer

Alle Zimmer verfügen über Bad oder DU/WC, Telefon, SAT-TV, Kühlschrank und einen Balkon, teilweise mit Blick auf die Kolberg Stadt oder den Fluss Parseta.

### Verpflegung

Das sich im Hotel befindende Restaurant verwöhnt Sie mit landestypischen oder internationalen Speisen, während Sie die Aussicht auf den Fluss Parseta genießen.

### Kur und Erholung

Die ärztliche Konsultation findet direkt im hoteleigenen Kur- und Wellnessbereich statt. Sie findet in der Regel samstags statt und ist in den Sprachen Deutsch und Polnisch möglich.

### Wellness-Bereich

Genießen Sie Ruhe und Entspannung im modernen Behandlungszentrum des Hotels mit SPA-Komplex,



Salzgrotte

Schwimmbad (ca. 5 x 2 m), Salzgrotte, Sauna und Whirlpool.

### Allgemeine Hinweise

Die Kurtaxe ist vor Ort zu zahlen. Die Hotelzimmer sind ab 14:00 Uhr bezugsfertig und müssen am Abreisetag bis 10:00 Uhr verlassen werden.

### Gegen Gebühr

- Safe (ca. 10,- €/Woche)
- Bademantelverleih (ca. 10,- € pro Woche)
- Ganzkörpermassage
- Rückenmassage
- Sauna & Salzgrotte (ca. 6,- € für 45 min.)

### Mobilitätshinweise

Das Hotel ist für Gäste mit Mobilitätseinschränkung bedingt geeignet.



Zimmerbeispiel

## Reiseleistungen

- ✓ **OHNE ANZAHLUNG** (s. S. 2)
- ✓ kleines Begrüßungsfrühstück
- ✓ Transfer im Komfortreisebus
- ✓ 1 Gepäckstück à 20 kg p.P.
- ✓ **gratis Bordverpflegung im Bus** (s. S. 24) beim Hin-/Rücktransfer
- ✓ **SCHUBERT** Gästebetreuung vor Ort
- ✓ 7 x Übernachtung im 3-Sterne-Hotel „Nad Parseta“
- ✓ 7 x Frühstück
- ✓ 6 x Mittagessen im Hotel (gegen Aufpreis)
- ✓ 7 x Abendessen
- ✓ medizinische Konsultation
- ✓ 4 x Kuranwendungen pro Werktag (3 x Behandlungen und 1 x Teekur)
- ✓ kostenfreie Nutzung von Schwimmbad und Whirlpool während der Öffnungszeiten von 12:00 bis 18:00 Uhr

## Indikationen

- ✓ Atemwegserkrankungen
- ✓ Erkrankungen des Bewegungs- und Stützapparates
- ✓ Entspannung – Erholung – Fitness
- ✓ Wellness

## Kuranwendungen

- ✓ klassische Teilmassagen
- ✓ Moorpackungen
- ✓ Gruppengymnastik
- ✓ Wassergymnastik
- ✓ Bioptron
- ✓ Inhalationen
- ✓ Kryotherapie
- ✓ Diodynamik
- ✓ Interdyn
- ✓ Magnetfeldtherapie



Schwimmbad

Tage	Reisetermine	Preis p.P./DZ (ohne Taxi-Service)
8	01.02.–08.02.25	439 €
8	08.02.–15.02.25	449 €
8	15.02.–22.02.25	459 €
8	22.02.–01.03.25	459 €
8	26.04.–03.05.25	549 €
8	03.05.–10.05.25	559 €
8	10.05.–17.05.25	569 €
8	17.05.–24.05.25	579 €
8	24.05.–31.05.25	589 €
8	31.05.–07.06.25	599 €
8	07.06.–14.06.25	599 €
8	16.08.–23.08.25	619 €
8	23.08.–30.08.25	629 €
8	30.08.–06.09.25	639 €
8	06.09.–13.09.25	629 €
8	13.09.–20.09.25	619 €
8	20.09.–27.09.25	609 €
8	27.09.–04.10.25	589 €
8	04.10.–11.10.25	569 €
8	11.10.–18.10.25	549 €
8	18.10.–25.10.25	529 €

Einzelzimmerzuschlag pro Woche **169 €**

Zuschlag Vollpension pro Person & Woche **49 €**

Taxiservice von & zur Haustür p. P. **120 €**

**Busroute B** (s. S. 28) Bonuspunkte **4**

Sie schützen **32 m² Klimawald** (s. S. 34)

ab **439,-** € p.P./DZ

# Bad Polzin – Polziner Schweiz

... verbringen Sie erholsame Tage im polnischen Hinterpommern!

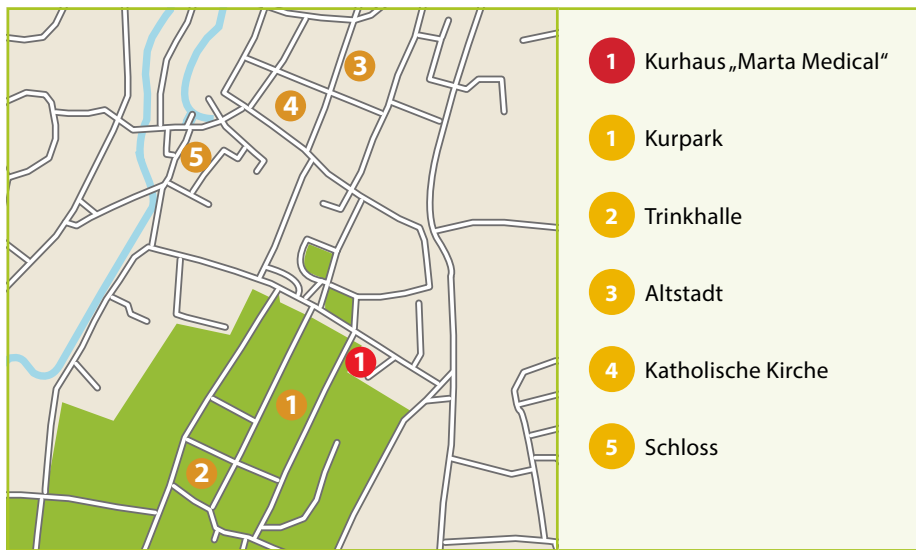

## Lage

Die kleine, aber feine Kurstadt Bad Polzin liegt idyllisch zwischen Hügeln und Seen der Polziner Schweiz. Die hervorragende Lage dieses Kurortes in einem Talkessel, umgeben von vielen Wäldern, bietet die Möglichkeit zu einem Kururlaub in der noch fast unberührten Natur Hinterpommerns. Die Ostseeküste ist nur knapp 70 km entfernt. Seit Jahren hat sich Bad Polzin zu einem beliebten Kurort entwickelt, der insbesondere für seine Heilmoorbehandlungen bekannt ist. Ein weiterer Schatz des Kurgebietes ist die Sole, die Stoffwechselprozesse anregt.

## An- und Rückreise zum Hotel

Ihre entspannte Anreise erfolgt von einem unserer Terminals. Mit dem Reisebus fahren Sie bis zu einer Raststätte in der Nähe von Stettin. Von dort aus werden Sie mit einem Kleinbus zu Ihrem Hotel nach Bad Polzin gebracht. Am Abreisetag startet nach dem Frühstück Ihre entspannte Rückreise.

## Lage und Klima

Bad Polzin liegt etwa 40 km südlich von Bialograd und etwa 70 km von der Ostseeküste und Kolberg entfernt. Die kleine Stadt ist beschaulich, umgeben von Wäldern, in einer sanft hügeligen Landschaft, unweit des Drawsker Naturschutzparks gelegen. Das Klima ist ein Tieflandklima mit milden Wintern und weniger heißen Sommermonaten.

## Wissenswertes

Der Altstadtkern von Bad Polzin ist durch schöne Bürgerhäuser aus dem 18. und 19. Jh. gekennzeichnet und lockt mit einem reizenden, autofreien Altstadtkern, diversen Geschäften und Cafés. Der Kurpark umfasst ein 80 ha großes Areal und steht unter besonderem Schutz – hier findet man über 7000 Bäume mit einem Alter zwischen 100 und 160 Jahren, Blumenteppeiche, Spazierwege, Teiche, Kaskadenflüsse und vieles mehr. Die Kurhäuser, das Amphitheater sowie die Trinkhalle sind in den Park integriert. Der Kurpark ist durchzogen von

wunderschönen Parkwegen, die dazu einladen, während eines Spaziergangs die Natur zu genießen.

## Heilmittel

Seit über 300 Jahren ist Bad Polzin bekannt für seine heilenden Naturschätze. In den Jahren 1712-1715 entstand das erste Kurhaus. Das im Jahr 1688 entdeckte Mineralwasser wird in der Heilung von Rheumaerkrankungen eingesetzt. Dieses Quellwasser ist ein stark eisenhaltiges Wasser und wird vorrangig für Bäder und zur Trinkkur eingesetzt. In späteren Jahren wurde ein weiterer Naturschatz mit stark heilender Wirkung entdeckt – das Moor. Das Moor aus der Umgebung ist ein entwässertes Torfmoor. Abgerundet wird die heilende Wirkung durch Solequellen. All diese Bodenschätze und die günstige Lage bieten die besten Voraussetzungen für eine erfolgreiche Behandlung.



## Marta Medical



## Ihr Kurhotel

### Lage

Das Kurhaus und Rehabilitationszentrum, welches 2006 eröffnet wurde, liegt direkt am Kurpark und ist nur 150 m vom Stadtzentrum entfernt.

### Ausstattung

Das Haus wurde 2023 vollständig renoviert. Das Kurhaus verfügt über Lift, Liegestühle, Leseraum, Bar, Safe an der Rezeption, Café, Fitnessraum, Bademantelverleih, medizinischen Bereitschaftsdienst sowie einen eigenen Bereich für Kuranwendungen.

### Zimmer

Alle 53 Zimmer sind Nichtraucherzimmer und verfügen über Bad oder Dusche/WC, Föhn, Telefon, Sat-TV, Kühlschrank, Internetanschluss sowie Couch- oder Schreibtisch.

### Kur und Erholung

Hauseigene, sehr gut ausgestattete Behandlungsbasis (Lift bis zur 2. Etage, zu den Anwendungen und zur Salzgrotte muss man einige Treppen steigen).

### Verpflegung

Das Restaurant verwöhnt Sie mit landestypischen Speisen und bietet einen herrlichen Ausblick in den Kurpark. Für gesundheitsbewusste Gäste werden diätische Mahlzeiten angeboten.

### Allgemeine Hinweise

Die Zimmer stehen am Anreisetag ab 16.00 Uhr zur Verfügung und müssen am Abreisetag bis 10.00 Uhr geräumt werden. Die Kurtaxe ist vor Ort zu zahlen.

### Gegen Gebühr

- Bademantelverleih
- Safe an der Rezeption

### Mobilitätshinweise

Das Hotel ist nur teilweise für mobilitätseingeschränkte Personen geeignet. Der Haupteingang ist über Stufen zu erreichen, der Hintereingang ist ebenerdig. Lift bis zum 2. Stock, Anwendungsbasis über einige Treppen zu erreichen. Das Haus verfügt über 2 behindertengerechte Zimmer (auf Anfrage buchbar).





## NUR BEI UNS: Absoluter Knallerpreis

11 Tage Kurreise inklusive  
Kuranwendungen & Vollpension

nur **499 €** p.P. im DZ



Speisesaal



Zimmerbeispiel

### Reiseleistungen

- ✓ **OHNE ANZAHLUNG** (s. S. 2)
- ✓ kleines Begrüßungsfrühstück
- ✓ Transfer im Komfortreisebus zum Rasthof bei Stettin und zurück
- ✓ weiterer Transfer in Kleinbussen nach Bad Polzin (Hin- und Rücktour)
- ✓ 1 Gepäckstück à 20 kg p.P.
- ✓ **gratis Bordverpflegung im Bus** (s. S. 24) beim Hin-/Rücktransfer

### Zusätzliche Leistungen Schnupperkur

- ✓ 7 x Übernachtung im Kurhaus „Marta Medical“ in Bad Polzin
- ✓ 7 x Frühstücksbuffet
- ✓ 6 x Mittagsbuffet
- ✓ 7 x Abendessen als Buffet
- ✓ medizinisches Beratungsgespräch
- ✓ 3 x Kuranwendungen pro Werktag (an polnischen Feiertagen entfallen die Kuranwendungen ersatzlos)
- ✓ 1 x Salzgrotte pro Aufenthalt
- ✓ 1 x Sauna pro Person und Woche frei

### Zusätzliche Leistungen Kurreise

- ✓ 10 x Übernachtung im Kurhaus „Marta Medical“ in Bad Polzin
- ✓ 10 x Frühstücksbuffet
- ✓ 9 x Mittagsbuffet
- ✓ 10 x Abendessen als Buffet
- ✓ medizinisches Beratungsgespräch
- ✓ 3 x Kuranwendungen pro Werktag (an polnischen Feiertagen entfallen die Kuranwendungen ersatzlos)
- ✓ 1 x Tanzabend pro Woche

### Zuschläge

Einzelzimmerzuschlag 8 Tage p. P.	<b>99 €</b>
Einzelzimmerzuschlag 11 Tage p. P.	<b>249 €</b>
Taxiservice von & zur Haustür p. P.	<b>120 €</b>

## 11 Tage Kurreise Freitag – Montag

Tage	Reisetermine	Preis p.P./DZ (ohne Taxi-Service)
<b>11 Tage Kurreise – Freitag bis Montag</b>		
11	10.01.–20.01.25	<b>499 €</b>
11	17.01.–27.01.25	<b>499 €</b>
11	24.01.–03.02.25	<b>499 €</b>
11	31.01.–10.02.25	<b>499 €</b>
11	07.02.–17.02.25	<b>499 €</b>
11	14.02.–24.02.25	<b>499 €</b>
11	21.02.–03.03.25	<b>499 €</b>
11	28.02.–10.03.25	<b>499 €</b>
11	07.03.–17.03.25	<b>499 €</b>
11	14.03.–24.03.25	<b>499 €</b>
11	21.03.–31.03.25	<b>499 €</b>
11	28.03.–07.04.25	<b>499 €</b>
11	04.04.–14.04.25	<b>499 €</b>
11	11.04.–21.04.25	<b>499 €</b>
11	18.04.–28.04.25	<b>499 €</b>
11	25.04.–05.05.25	<b>499 €</b>
11	02.05.–12.05.25	<b>499 €</b>
11	09.05.–19.05.25	<b>499 €</b>
11	16.05.–26.05.25	<b>499 €</b>
11	23.05.–02.06.25	<b>499 €</b>
11	30.05.–09.06.25	<b>499 €</b>
11	06.06.–16.06.25	<b>499 €</b>
11	13.06.–23.06.25	<b>499 €</b>
11	20.06.–30.06.25	<b>499 €</b>
11	27.06.–07.07.25	<b>499 €</b>
11	04.07.–14.07.25	<b>499 €</b>
11	11.07.–21.07.25	<b>499 €</b>
11	18.07.–28.07.25	<b>499 €</b>
11	25.07.–04.08.25	<b>499 €</b>
11	01.08.–11.08.25	<b>499 €</b>
11	08.08.–18.08.25	<b>499 €</b>
11	15.08.–25.08.25	<b>499 €</b>
11	22.08.–01.09.25	<b>499 €</b>
11	29.08.–08.09.25	<b>499 €</b>
11	05.09.–15.09.25	<b>499 €</b>
11	12.09.–22.09.25	<b>499 €</b>
11	19.09.–29.09.25	<b>499 €</b>
11	26.09.–06.10.25	<b>499 €</b>
11	03.10.–13.10.25	<b>499 €</b>
11	10.10.–20.10.25	<b>499 €</b>
11	17.10.–27.10.25	<b>499 €</b>
11	24.10.–03.11.25	<b>499 €</b>
11	31.10.–10.11.25	<b>499 €</b>
11	07.11.–17.11.25	<b>499 €</b>
11	14.11.–24.11.25	<b>499 €</b>
11	21.11.–01.12.25	<b>499 €</b>
11	28.11.–08.12.25	<b>499 €</b>
11	05.12.–15.12.25	<b>499 €</b>

Busroute B (s. S. 28) Bonuspunkte 5

Sie schützen **44 m<sup>2</sup>** Klimawald (s. S. 34)

ab **499,-** € p.P./DZ

## Sie haben die Wahl 8 und 11 Tage buchbar

### Indikationen

- ✓ Rehabilitation für Genesene nach einer Covid-Erkrankung
- ✓ Erkrankungen des Bewegungsapparates, Ischias, Kniegelenk
- ✓ Rheumatische Erkrankungen
- ✓ Neurologische Erkrankungen
- ✓ Urogynäkologische Rehabilitation
- ✓ Erkrankungen der Atemwege
- ✓ Herz-Kreislaufkrankungen
- ✓ Hautkrankheiten

### Kuranwendungen

- ✓ Einzelgymnastik
- ✓ klassische Massage
- ✓ Unterwasser-, Vibrations-, Lymph-, Relax-, Wirbelhand- und Wirbelfußmassage
- ✓ Interdyn
- ✓ Magnetfeld
- ✓ Diadynamic
- ✓ Galvanisation
- ✓ Iontophorese
- ✓ Sollux
- ✓ Kryotherapie
- ✓ Perlbild / Sprudelbad / Kräuterbad
- ✓ Ultraschall
- ✓ individuelle Inhalationen
- ✓ SIS Super Induktive Stimulation
- ✓ Salzgrotte



Bad

## 8 Tage Schnupperkur Sonntag – Sonntag

Tage	Reisetermine	Preis p.P./DZ (ohne Taxi-Service)
8	05.01.–12.01.25	<b>399 €</b>
8	12.01.–19.01.25	<b>409 €</b>
8	19.01.–26.01.25	<b>409 €</b>
8	26.01.–02.02.25	<b>409 €</b>
8	02.02.–09.02.25	<b>419 €</b>
8	09.02.–16.02.25	<b>419 €</b>
8	16.02.–23.02.25	<b>429 €</b>
8	23.02.–02.03.25	<b>439 €</b>
8	02.03.–09.03.25	<b>449 €</b>
8	09.03.–16.03.25	<b>449 €</b>
8	16.03.–23.03.25	<b>449 €</b>
8	23.03.–30.03.25	<b>449 €</b>

Busroute B (s. S. 28) Bonuspunkte 4

Sie schützen **32 m<sup>2</sup>** Klimawald (s. S. 34)

ab **399,-** € p.P./DZ

# BAD FLINSBERG Isergebirge

... Erholung im beliebten Isergebirge

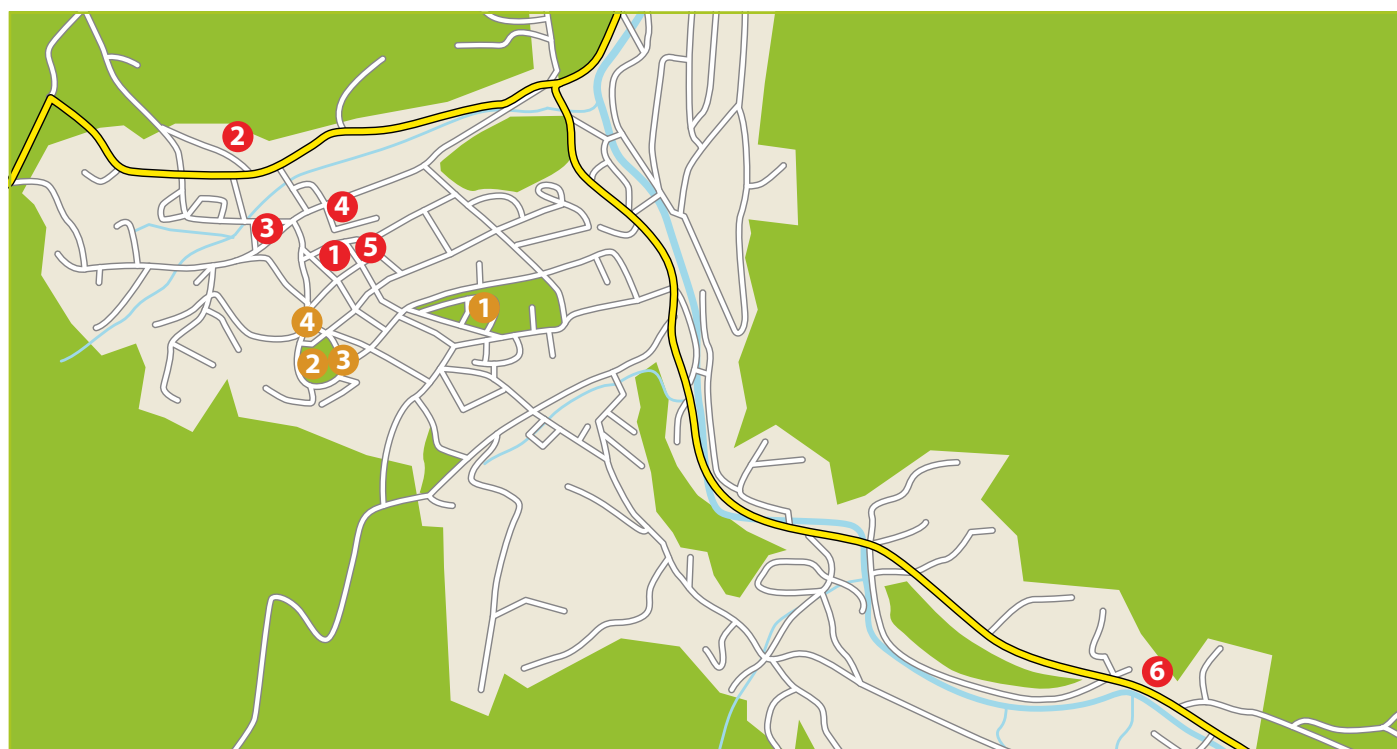

- |                           |                           |             |                     |
|---------------------------|---------------------------|-------------|---------------------|
| 1 Kurhotel „Magnolia I“   | 4 Kurhotel „Krystal“      | 1 Stadtpark | 3 Wandelhalle       |
| 2 Kurhotel „Pasja“        | 5 Kurhotel „Kwisa 1“      | 2 Kurpark   | 4 St. Joseph Kirche |
| 3 Kurhotel „Magnolia III“ | 6 Kurhotel „Pod Jeleniem“ |             |                     |

*Kommen Sie mit uns nach Bad Flinsberg und erleben Sie hier besondere Gastfreundlichkeit und ausgezeichnete Kurbedingungen! Ausgedehnte Fichtenwälder und das hervorragende Mikroklima durch Föhnwinde und die radonhaltige Luft tragen maßgeblich zu Ihrer Erholung bei!*

## Lage

Bad Flinsberg liegt im Südwesten Polens, am Hang des Isergebirges und in einem schmalen, schönen Tal der Kwisa (Quais) auf idealen 450 bis 650 Metern ü. d. M. und ist einer der ältesten und der schönsten Kurorte in Polen.

## Wissenswertes

Im Laufe der Jahrhunderte hat sich Bad Flinsberg zu einem der beliebtesten Kurorte Polens entwickelt. In modernen Kureinrichtungen werden die reichen Bodenschätze der Umgebung wie Radon, Fichten, Mineralwässer und Hochmoore zu effektiven Kurbehandlungen genutzt. Das Heilwasser mit Spurenelementen wie Flour, Magnesium und Kalzium ist gut für Magen, Leber und Senkung des Zuckerspiegels. Das Heilmoor wird insbesondere bei rheumatischen Beschwerden eingesetzt. Die historische Trink- und Wandelhalle, der Kurpark, Kurhäuser und Cafés komplettieren das Wohlfühlambiente.

## Freizeitmöglichkeiten

Bad Flinsberg bietet seinen Gästen unzählige Möglichkeiten der aktiven Entspannung. Das Kurhaus ist gleichzeitig Unterhaltungs- und Kulturzentrum der Stadt. Die historische Trink- und Wandelhalle lädt Kurgäste tagsüber zum Spazieren ein und abends finden hier zahlreiche Konzerte und Veranstaltungen statt. Sowohl das Kurhaus als auch die Flanierhalle mit dem umliegenden Park sind die größten Attraktionen der Stadt. Vor Ort und im Hotel werden durch externe Reisebüros zahlreiche organisierte Ausflüge angeboten, unter anderem nach Hirschberg, nach Breslau, nach Harrachov, nach Krummhübel und in das nahe gelegene Schreiberhau. Unternehmen Sie eine Wanderung zur Teufelsmühle, die immer noch auf eine alte Art und Weise angetrieben wird und zu einer Kostprobe des selbst gebackenen Brotes einlädt, das nach alter Rezeptur gebacken wird. Sehenswert sind auch die Sudetischen Hütten aus dem 19. Jahrhundert mit ihrer interessanten Architektur, die am Stadtrand von Bad Flinsberg zu besichtigen sind. Die herrlichen Landschaften laden zu langen Spaziergängen ein. Im Sommer herrschen hier ausgezeichnete Bedingungen zum Radfahren (über 300 Kilometer Radwege) und Wandern. Im Winter sind viele Skifahrer zu Gast. Die im Ort befindliche Gondelbahn kann für Wanderer als auch für Skifahrer das ganze Jahr genutzt werden.

## Indikationen

- Erkrankungen des Herz- und Kreislaufsystems
- Erkrankungen der Atemwege
- Erkrankungen des Bewegungsapparates

## Heilmittel

Die heilsame Luft des Isergebirges bildet die natürliche Grundlage für Behandlungen der Atemwege. Darüber hinaus steht Ihnen ein Heilmoor zur Verfügung. Die Fichtenrinde ist allgemein als Heilmittel für die Atemwege bekannt.

## Mögliche Kuranwendungen

Nach einer ärztlichen Eingangsuntersuchung erstellt Ihnen Ihr freundlicher Kurarzt einen individuell auf Sie abgestimmten Kurplan. Die Kurhotels in Bad Flinsberg sind auf nachfolgende Kurbehandlungen spezialisiert: Sole- & Perlbäder, klassische Teilmassagen, Hydromassage mit Duftöl, Moorpackungen, Gruppen- & Wassergymnastik, Kryotherapie, Kältetherapie, Bioptron, Inhalationen, Diodynamik, Interdyn. Einen vollständigen Überblick über die Kurleistungen erhalten Sie in der detaillierten Beschreibung der einzelnen Kurhäuser.

# Hotel Magnolia I ★★★



## Ihr Kurhotel

Das schöne Kurhotel „Magnolia I“ liegt zentral im Herzen von Bad Flinsberg direkt an der kleinen Promenade. Das familiär geführte Hotel verfügt über einen Lift, einen Speisesaal, eine Panoramaterrasse, ein Café, sowie Fitnessraum und Salzgrotte. Alle 62 modern eingerichteten und neu renovierten Zimmer verfügen über Dusche/WC, Telefon, Sat-TV mit deutschen Programmen, Tisch und Sitzgelegenheiten. Die Mahlzeiten nehmen Sie im hauseigenen Speisesaal ein. Die ärztliche Untersuchung und Sprechstunde erfolgen direkt im Kurhaus. Die Kuranwendungen erhalten Sie ebenfalls in Ihrem Kurhotel „Magnolia I“. Die Behandlungen



Zimmerbeispiel

## Reiseleistungen

- ✓ **OHNE ANZAHLUNG** (s. S. 2)
- ✓ kleines Begrüßungsfrühstück
- ✓ Transfer im Komfortreisebus
- ✓ 1 Gepäckstück à 20 kg p.P.
- ✓ **gratis Bordverpflegung im Bus** (s. S. 24) beim Hin-/Rücktransfer
- ✓ örtliche deutschspr. Betreuung/Hotelpersonal
- ✓ 7 x Übernachtung im Kurhotel der Mittelklasse „Magnolia I“
- ✓ 7 x Frühstücksbuffet
- ✓ 6 x Mittagessen im Hotel (gegen Aufpreis)
- ✓ 7 x Abendessen in Buffetform
- ✓ 1 x Kaffee und Kuchen-Buffer
- ✓ 1 x ärztliche Eingangsuntersuchung
- ✓ 10 x Kuranwendungen pro Woche
- ✓ kostenfreie Benutzung von Salzgrotte und Salzbad
- ✓ 1 x pro Woche Trockene Sauna (15:00-20:00 Uhr)
- ✓ kostenfreie Nutzung von Schwimmbad und Fitnessraum

finden von Montag bis Freitag statt. Ein medizinischer Bereitschaftsdienst ist vor Ort gewährleistet. Das Hotel verfügt über Hallenbad (16 x 8 Meter), Whirlpool, Solebecken, Sauna (30 Zloty pro Stunde), Fitnessraum und eine Salzgrotte. Die Hotelzimmer sind am Anreisetag ab 14:00 Uhr bezugsfertig und müssen am Abreisetag bis 10:00 Uhr verlassen werden. Die Kurtaxe ist vor Ort zu zahlen.

## Indikationen

Rheuma & Asthma • psychische Erschöpfung • neurologische Erkrankungen • Frauenleiden • Erkrankungen des Stütz- und Bewegungsapparates • Erkrankungen des Nervensystems • Erkrankungen des Herz-Kreislauf-Systems

## Kuranwendungen

Solebad, Moorbad, Perlbad & Aquavibron • Moor- & Paraffinpackunge • Wassergymnastik • Hydro- & Sauerstofftherapie • Elektro- & Kryotherapie • Lymphdrainage • Inhalationen & Trinkkur • trockene Massagen • Galvanisation • Sollux-Lampe & Biotron-Lampe • Diodynamik mit Strom

Tage	Reisetermine	Preis p.P./DZ <small>(ohne Taxi-Service)</small>
8	29.03.–05.04.25	<b>609 €</b>
8	05.04.–12.04.25	<b>629 €</b>
8	12.07.–19.07.25	<b>649 €</b>
8	19.07.–26.07.25	<b>649 €</b>
8	04.10.–11.10.25	<b>569 €</b>
8	11.10.–18.10.25	<b>569 €</b>
Einzelzimmerzuschlag pro Woche		<b>109 €</b>
Zuschlag Vollpension pro Person & Woche		<b>99 €</b>
Taxiservice von & zur Haustür p. P.		<b>120 €</b>
<b>Busroute C</b> (s. S. 28)	Bonuspunkte	4

Sie schützen **32 m² Klimawald** (s. S. 34)

ab **569,-** € p.P./DZ

## Indikationen

Erkrankungen der Atemwege • Erkrankungen des Stütz- und Bewegungsapparates • Erkrankungen des Herz-Kreislauf-Systems

## Kuranwendungen

klassische Massagen • Moorschlamm • Wassergymnastik • Sollux Lampe • Kryotherapie • Lymphdrainage • Ultraschall • Magnetfeld • Laser • Elektrotherapie • Unterwassermassage für Hände & Beine • Hydromassage • Perlbad • Moorbad • Fichtenbad • Radon • Trinkkur • Inhalation

Tage	Reisetermine	Preis p.P./DZ <small>(ohne Taxi-Service)</small>
8	29.03.–05.04.25	<b>479 €</b>
8	05.04.–12.04.25	<b>479 €</b>
8	12.07.–19.07.25	<b>659 €</b>
8	19.07.–26.07.25	<b>659 €</b>
8	04.10.–11.10.25	<b>579 €</b>
8	11.10.–18.10.25	<b>579 €</b>
Einzelzimmerzuschlag pro Woche		<b>99 €</b>
Taxiservice von & zur Haustür p. P.		<b>120 €</b>
<b>Busroute C</b> (s. S. 28)	Bonuspunkte	4

Sie schützen **32 m² Klimawald** (s. S. 34)

ab **479,-** € p.P./DZ

# Hotel Pasja



Schwimmbad

## Ihr Kurhotel

Das Kurhaus „Pasja“ liegt ruhig und doch nah zum Stadtzentrum. Auch der Kurpark und die Wandelhalle mit den Heilquellen sind nur einen Katzensprung entfernt. Außerdem befindet sich das Hotel nur 500 m entfernt von der Gondelbahn, die Erholungsgäste, Wanderfreunde und Skifahrer auf den Hausberg Heufuder (Stog Izerski, 1107m) bringt. Im Januar 2024 erfuhr das Kurhaus „Pasja“ einen Inhaberwechsel. Seitdem wird das Haus stets aufgefrischt und modernisiert. Den Gästen stehen 32 Doppel- und 2 Einzelzimmer zur Verfügung, die hell und freundlich eingerichtet sind. Sie sind alle mit Bad/Dusche, WC, LCD Sat-TV und kostenfreiem WLAN ausgestattet. Fast alle Doppelzimmer haben zusätzlich einen Balkon mit Blick auf die Berglandschaft. Mit dem Fahrstuhl gelangen Sie bequem auf alle Etagen. Die Mahlzeiten nehmen Sie im hauseigenen Restaurant ein. Die Behandlungsräume laden zum

## Reiseleistungen

- ✓ **OHNE ANZAHLUNG** (s. S. 2)
- ✓ kleines Begrüßungsfrühstück
- ✓ Transfer im Komfortreisebus
- ✓ 1 Gepäckstück à 20 kg p.P.
- ✓ **gratis Bordverpflegung im Bus** (s. S. 24) beim Hin-/Rücktransfer
- ✓ örtliche deutschspr. Betreuung/Hotelpersonal
- ✓ Begrüßungsschnaps
- ✓ 7 x Übernachtung im Kurhotel „Pasja“
- ✓ 7 x Frühstücksbuffet
- ✓ 7 x Abendessen in Buffetform (zwei Hauptgerichte zur Wahl, Obst oder Kuchen, kalte Platten, Tee, stilles Wasser)
- ✓ 10 x Kuranwendungen pro Woche
- ✓ freie Nutzung des Schwimmbades
- ✓ 1-stündige Führung durch Bad Flinsberg
- ✓ wöchentlich Abendunterhaltung wie z.B. Musikabend, Bingo, Filmabend, Spieleabend

Entspannen und Erholen ein. Wohltuende Massagen, entspannende Bäder und revitalisierende Anwendungen, die speziell auf die Bedürfnisse von Senioren abgestimmt sind, werden angeboten. Das innenliegende Schwimmbad und die Sauna stehen den Gästen außerhalb der Behandlungszeiten zur freien Verfügung. Die Hotelzimmer sind am Anreisetag ab 14:00 Uhr bezugsfertig und müssen am Abreisetag bis 10:00 Uhr verlassen werden. Die Kurtaxe ist vor Ort zu bezahlen.

# Hotel Magnolia III ★★★



## Ihr Kurhotel

Das Hotel „Magnolia III“ befindet sich im Ortszentrum von Bad Flinsberg, nicht weit von der Fußgängerzone entfernt. Das Kurhotel wurde in den letzten Jahren komplett renoviert. Das Kurhotel mit familiärer Atmosphäre verfügt über einen Lift, einen Speisesaal, eine hauseigene Therapieabteilung mit eigener Radon Quelle, eine Panoramaterrasse, eine Gartenanlage, ein Café und W-LAN. Alle freundlich eingerichteten Zimmer verfügen über Dusche/WC, Telefon, Sat-TV mit deutschen Programmen, Tisch und Sitzgelegenheiten sowie einen Kühlschrank und einen Wasserkocher. Die geräumigen Zimmer sind bequem mit dem Aufzug zu erreichen. Die ärztliche Untersuchung und Sprechstunde erfolgen direkt im Haus. Die Kuranwendungen erhalten Sie ebenfalls in Ihrem Kurhotel „Magnolia III“. Die Behandlungen finden von Montag bis Freitag statt. Ein medizinischer Bereitschaftsdienst ist gewährleis-

## Reiseleistungen

- ✓ **OHNE ANZAHLUNG** (s. S. 2)
- ✓ kleines Begrüßungsfrühstück
- ✓ Transfer im Komfortreisebus
- ✓ 1 Gepäckstück à 20 kg p.P.
- ✓ **gratis Bordverpflegung im Bus** (s. S. 24) beim Hin-/Rücktransfer
- ✓ örtliche deutschspr. Betreuung/Hotelpersonal
- ✓ 7 x Übernachtung im Kurhotel der Mittelklasse „Magnolia III“
- ✓ Willkommensgetränk und Infostunde
- ✓ 7 x Frühstücksbuffet
- ✓ 6 x Mittagessen im Hotel (gegen Aufpreis)
- ✓ 7 x Abendessen
- ✓ 14 x Kuranwendungen pro Woche
- ✓ 1 x wöchentlich Tanzabend
- ✓ 1 x Folkloreabend
- ✓ unbegrenzte Benutzung der Salzgrotte und des Salzbad
- ✓ kostenfreie Nutzung des Schwimmbades

tet. Ihnen stehen ein Hallenbad (8 x 5 Meter), Salzgrotte, Sauna und Salzbad zur Verfügung. Das Hotel verfügt über eine eigene Radonquelle. Die Kurtaxe ist vor Ort zu zahlen. Die Hotelzimmer sind am Anreisetag ab 11:00 Uhr bezugsfertig und müssen am Abreisetag bis 10:00 Uhr verlassen werden.

# Hotel Krystal ★★★



## Ihr Kurhotel

Das Hotel „Krystal“ befindet sich im Ortszentrum von Bad Flinsberg, nicht weit von der Fußgängerzone entfernt, und wurde in den letzten Jahren komplett renoviert. Das Kurhotel mit familiärer Atmosphäre verfügt über Restaurant, Biergarten und eine hauseigene Therapieabteilung. Alle freundlich eingerichteten Zimmer verfügen über DU/WC, Telefon, Sat-TV, Tisch und Sitzgelegenheiten sowie Wasserkocher. Die Mahlzeiten nehmen Sie im hauseigenen Speisesaal ein. Die ärztliche Untersuchung und die Kurbehandlungen erfolgen direkt im Haus. Außerdem bietet das Kurhotel ein Hallenbad (7 x 5 Meter), Salzgrotte, Sauna (gegen Gebühr) und Jacuzzi.

## Reiseleistungen

- ✓ **OHNE ANZAHLUNG** (s. S. 2)
- ✓ kleines Begrüßungsfrühstück
- ✓ Transfer im Komfortreisebus
- ✓ 1 Gepäckstück à 20 kg p.P.
- ✓ **gratis Bordverpflegung im Bus** (s. S. 24) beim Hin-/Rücktransfer
- ✓ örtliche deutschspr. Betreuung/Hotelpersonal
- ✓ 7 x Übernachtung im Kurhotel der Mittelklasse „Krystal“
- ✓ Willkommensgetränk mit Infostunde
- ✓ 7 x Frühstücksbuffet
- ✓ 6 x Mittagessen im Hotel
- ✓ 7 x Abendessen als Buffet
- ✓ 10 x Kuranwendungen pro Woche
- ✓ 1 x Tanzabend pro Woche
- ✓ kostenfreie Nutzung der Badelandschaft inkl. Hallenbad, Whirlpool und Salzgrotte



Zimmerbeispiel



Speisesaal

## Indikationen

Arteriosklerose • chronische Gallenerkrankungen • Erkrankungen des Stütz- und Bewegungsapparates • Erkrankungen des Nervensystems • Multiple Sklerose • Neuritis & rheumatoide Arthritis

## Kuranwendungen

Radonbad, Solebad, Moorbad & Perlbad • Moor- & und Paraffinpackungen • Wassergymnastik & Aquavibron • Hydro- & Elektrotherapie • Kryo- & Sauerstofftherapie • Klima- & Magnetfeldtherapie • Lymphdrainage • Inhalationen & Trinkkur • trockene Massagen • Galvanisation • Sollux-Lampe & Bioptron-Lampe • Diodynamik mit Strom

Tage	Reisetermine	Preis p.P./DZ <small>(ohne Taxi-Service)</small>
8	29.03.–05.04.25	<b>559 €</b>
8	05.04.–12.04.25	<b>569 €</b>
8	12.07.–19.07.25	<b>639 €</b>
8	19.07.–26.07.25	<b>639 €</b>
8	04.10.–11.10.25	<b>589 €</b>
8	11.10.–18.10.25	<b>589 €</b>

Einzelzimmerzuschlag pro Woche **129 €**

Zuschlag Vollpension pro Person & Woche **109 €**

Taxiservice von & zur Haustür p. P. **120 €**

Busroute C (s. S. 28) Bonuspunkte 4

Sie schützen 32 m<sup>2</sup> Klimawald (s. S. 34)

ab **559,-** € p.P./DZ

## Indikationen

Arteriosklerose • chronische Gallenerkrankungen • Erkrankungen des Stütz- und Bewegungsapparates • Erkrankungen des Nervensystems • Multiple Sklerose • Neuritis & rheumatoide Arthritis

## Kuranwendungen

Perlbäder • Moorbäder • Moorumschläge • Paraffinumschläge • Jod-Brom-Inhalationen • trockene Massagen • Magnettherapie • Galvanotherapie • Diodynamik mit Strom • Sauerstofftherapie • Lasertherapie • Radonbad im Magnolia III • Kryotherapie • Bioptonlampe

Tage	Reisetermine	Preis p.P./DZ <small>(ohne Taxi-Service)</small>
8	29.03.–05.04.25	<b>519 €</b>
8	05.04.–12.04.25	<b>529 €</b>
8	12.07.–19.07.25	<b>599 €</b>
8	19.07.–26.07.25	<b>599 €</b>
8	04.10.–11.10.25	<b>549 €</b>
8	11.10.–18.10.25	<b>549 €</b>

Einzelzimmerzuschlag pro Woche **139 €**

Taxiservice von & zur Haustür p. P. **120 €**

Busroute C (s. S. 28) Bonuspunkte 4

Sie schützen 32 m<sup>2</sup> Klimawald (s. S. 34)

ab **519,-** € p.P./DZ

# Hotel Kwisa 1 ★★★



## Ihr Kurhotel

Das Hotel „Kwisa 1“ liegt direkt im Ortskern des schönen Kurorts Bad Flinsberg. Durch die zentrale Lage des Hotels sind Geschäfte, Restaurants und Cafés nur wenige Schritte entfernt und leicht zu erreichen. Auch der schöne Kurpark Bad Flinsbergs, welcher zum Erholen und Verweilen einlädt, befindet sich in direkter Nähe des „Kwisa 1“. Das charmante, familiengeführte und neu sanierte Hotel verfügt über eine Rezeption, Lobby, Lift, Restaurant mit Café-Bar, einen Garten mit zwei kleinen Sonnenterrassen und eine Anwendungsabteilung. Die insgesamt 20 neu sanierten Zimmer sind modern und geschmackvoll eingerichtet und verfügen über DU/WC, Sat-TV, Telefon und einen Wi-Fi Internetanschluss für alle Gäste des Hauses. Einige der Zimmer verfügen über eine Veranda. Die ärztliche Eingangskonsultation sowie alle Kuranwendungen erfolgen in dem hauseigenen Anwendungsbereich des

## Reiseleistungen

- ✓ **OHNE ANZAHLUNG** (s. S. 2)
- ✓ kleines Begrüßungsfrühstück
- ✓ Transfer im Komfortreisebus
- ✓ 1 Gepäckstück à 20 kg p.P.
- ✓ **gratis Bordverpflegung im Bus** (s. S. 24) beim Hin-/Rücktransfer
- ✓ örtliche deutschspr. Betreuung/Hotelpersonal
- ✓ 7 x Übernachtung im Hotel „Kwisa 1“
- ✓ Begrüßungsgetränk
- ✓ 7 x Frühstücksbuffet
- ✓ 6 x Mittagessen im Hotel (gegen Aufpreis)
- ✓ 7 x Abendessen
- ✓ 2 x ärztliche Untersuchung pro Woche
- ✓ 13 x Kuranwendungen pro Woche
- ✓ breites Veranstaltungsprogramm mit Tanzabend, Grillabend und Bingoabend
- ✓ kostenfreie Nutzung von Schwimmbad und Fitnesssecke

Hotels „Kwisa 1“. Die ärztlichen Konsultationen finden in der Regel sonntags und mittwochs statt und sind in den Sprachen Deutsch und Polnisch möglich. Das Hotel verfügt über ein kleines Schwimmbad (6,5 x 3 Meter) und eine Fitnesssecke. Die Kurtaxe ist vor Ort zu zahlen. Die Hotelzimmer sind am Anreisetag ab 14:00 Uhr bezugsfertig und müssen am Abreisetag bis 10:00 Uhr verlassen werden.

## Indikationen

Atemwegserkrankungen • Erkrankungen des Bewegungsapparates • neurologische Erkrankungen • rheumatische Erkrankungen • ambulante Vorsorgekur möglich • Arthrosen • Bandscheibenprobleme • Ischias-Erkrankungen • orthopädische Erkrankungen • psychosomatische Erkrankungen

## Kuranwendungen

Massagen & Moorpackungen • Radoninhalation • Magnetfeld • Elektrotherapie • Wassergymnastik • Sauerstofftherapie • Sollux-Lampe • Kältepackung

Tage	Reisetermine	Preis p.P./DZ <small>(ohne Taxi-Service)</small>
8	29.03.–05.04.25	<b>499 €</b>
8	05.04.–12.04.25	<b>509 €</b>
8	12.07.–19.07.25	<b>599 €</b>
8	19.07.–26.07.25	<b>599 €</b>
8	04.10.–11.10.25	<b>499 €</b>
8	11.10.–18.10.25	<b>489 €</b>
Einzelzimmerzuschlag pro Woche		<b>99 €</b>
Zuschlag Vollpension pro Person & Woche		<b>89 €</b>
Taxiservice von & zur Haustür p. P.		<b>120 €</b>
<b>Busroute C</b> (s. S. 28)	Bonuspunkte	4

Sie schützen **32 m² Klimawald** (s. S. 34) € p.P./DZ

ab **489,-**

## Indikationen

Erkrankungen des Herz- und Kreislaufsystems • Erkrankungen der Atemwege • Erkrankungen des Bewegungsapparates

## Kuranwendungen

Interdyn • Diodynamik • Elektrostimulation & Tens • partielle Kryotherapie • Magnet- & Galvanotherapie • Iontophorese • Moor-, Perl- und Radiumbad • Parafinumschlag • Vierzellenbad & Wechselbad • Jod- und Brombad • warme und kalte Umschläge • klassische Massage • Wassergymnastik & Wasser-massage • Pulmonologie • Lichttherapie

Tage	Reisetermine	Preis p.P./DZ <small>(ohne Taxi-Service)</small>
8	29.03.–05.04.25	<b>519 €</b>
8	05.04.–12.04.25	<b>529 €</b>
8	12.07.–19.07.25	<b>579 €</b>
8	19.07.–26.07.25	<b>579 €</b>
8	04.10.–11.10.25	<b>529 €</b>
8	11.10.–18.10.25	<b>529 €</b>
Einzelzimmerzuschlag pro Woche		<b>139 €</b>
Zuschlag Vollpension pro Person & Woche		<b>99 €</b>
Taxiservice von & zur Haustür p. P.		<b>120 €</b>
<b>Busroute C</b> (s. S. 28)	Bonuspunkte	4

Sie schützen **32 m² Klimawald** (s. S. 34) € p.P./DZ

ab **519,-**

# Hotel Pod Jeleniem ★★★



## Ihr Kurhotel

Das Hotel „Pod Jeleniem“ empfängt Sie am Rande der Stadt Bad Flinsberg. Das Hotel verfügt über ein Restaurant, ein Kaminzimmer, Sonnenterrasse, Sommergarten mit Liegestühlen, Fitnessraum, Internetcafé, Behandlungsräume und einen Lift. Weiterhin bietet das Hotel einen Friseur, SPA-Salon und Kosmetik. Ein kostenloser Pendelbus steht an Werktagen (Hotel – Zentrum – Hotel) zur Verfügung. Die Zimmer sind mit Dusche, WC, Sat-TV, Safe und Telefon eingerichtet und verfügen alle über WLAN. Einige der Zimmer im Hotel besitzen einen Balkon. Alle Behandlungen werden von Montag bis Freitag zwischen 7:00 Uhr und 15:00 Uhr ausgeführt. Die Behandlungsräume befinden sich im Hotel und sind nur über einige Treppenstufen zu erreichen. Ihnen stehen im Hotel eine Schwimmhalle mit Whirlpool, ein Fitnessraum, eine Sauna sowie eine Salzgrotte mit Inhalationsraum zur Verfügung. Die Ho-

## Reiseleistungen

- ✓ **OHNE ANZAHLUNG** (s. S. 2)
- ✓ kleines Begrüßungsfrühstück
- ✓ Transfer im Komfortreisebus
- ✓ 1 Gepäckstück à 20 kg p.P.
- ✓ **gratis Bordverpflegung im Bus** (s. S. 24) beim Hin-/Rücktransfer
- ✓ örtliche deutschspr. Betreuung/Hotelpersonal
- ✓ 7 x Übernachtung im Hotel „Pod Jeleniem - Zum Hirsch“
- ✓ 1 Flasche Mineralwasser pro Person
- ✓ Kofferservice bei An- und Abreise
- ✓ Begrüßungsgetränk
- ✓ 7 x Frühstücksbuffet
- ✓ 6 x Mittagessen im Hotel (gegen Aufpreis)
- ✓ 7 x Abendessen
- ✓ Anfangsuntersuchung
- ✓ medizinische Betreuung an bestimmten Tagen
- ✓ 13 x Kuranwendungen pro Woche
- ✓ Klavierkonzert
- ✓ kostenfreie Nutzung von Hallenbad mit Gegenstrom, Sauna, Fitnessraum
- ✓ breites Veranstaltungsprogramm

telzimmer sind am Anreisetag ab 14:00 Uhr bezugsfertig und müssen am Abreisetag bis 10:00 Uhr verlassen werden. Die Kurtaxe ist vor Ort zu bezahlen.

## SCHUBERT TOURISTIK

... für Ihre schönsten Tage im Jahr!

### FORMBLATT ZUR UNTERRICHTUNG DES REISENDEN BEI EINER PAUSCHALREISE NACH § 651A DES BÜRGERLICHEN GESETZBUCHS

#### Bei der Ihnen angebotenen Kombination von Reiseleistungen handelt es sich um eine Pauschalreise im Sinne der Richtlinie (EU) 2015/2302.

Daher können Sie alle EU-Rechte in Anspruch nehmen, die für Pauschalreisen gelten. Das Unternehmen **SCHUBERT TOURISTIK GMBH** trägt die volle Verantwortung für die ordnungsgemäße Durchführung der gesamten Pauschalreise. Zudem verfügt das Unternehmen Schubert Touristik GmbH über die gesetzlich vorgeschriebene Absicherung für die Rückzahlung Ihrer Zahlungen und, falls der Transport in der Pauschalreise inbegriffen ist, zur Sicherstellung Ihrer Rückbeförderung im Fall seiner Insolvenz.

#### WICHTIGSTE RECHTE NACH DER RICHTLINIE (EU) 2015/2302

1. Die Reisenden erhalten alle wesentlichen Informationen über die Pauschalreise vor Abschluss des Pauschalreisevertrags.
2. Es haftet immer mindestens ein Unternehmer für die ordnungsgemäße Erbringung aller im Vertrag inbegriffenen Reiseleistungen.
3. Die Reisenden erhalten eine Notruftelefonnummer oder Angaben zu einer Kontaktstelle, über die sie sich mit dem Reiseveranstalter oder dem Reisebüro in Verbindung setzen können.
4. Die Reisenden können die Pauschalreise – innerhalb einer angemessenen Frist und unter Umständen unter zusätzlichen Kosten – auf eine andere Person übertragen.
5. Der Preis der Pauschalreise darf nur erhöht werden, wenn bestimmte Kosten (zum Beispiel Treibstoffpreise) sich erhöhen und wenn dies im Vertrag ausdrücklich vorgesehen ist, und in jedem Fall bis spätestens 20 Tage vor Beginn der Pauschalreise. Wenn die Preiserhöhung 8 % des Pauschalreisepreises übersteigt, kann der Reisende vom Vertrag zurücktreten. Wenn sich ein Reiseveranstalter das Recht auf eine Preiserhöhung vorbehält, hat der Reisende das Recht auf eine Preissenkung, wenn die entsprechenden Kosten sich verringern.
6. Die Reisenden können ohne Zahlung einer Rücktrittsgebühr vom Vertrag zurücktreten und erhalten eine volle Erstattung aller Zahlungen, wenn einer der wesentlichen Bestandteile der Pauschalreise mit Ausnahme des Preises erheblich geändert wird. Wenn der für die Pauschalreise verantwortliche Unternehmer die Pauschalreise vor Beginn der Pauschalreise absagt, haben die Reisenden Anspruch auf eine Kostenerstattung und unter Umständen auf eine Entschädigung.
7. Die Reisenden können bei Eintritt außergewöhnlicher Umstände vor Beginn der Pauschalreise ohne Zahlung einer Rücktrittsgebühr vom Vertrag zurücktreten, beispielsweise wenn am Bestimmungsort schwerwiegende Sicherheitsprobleme bestehen, die die Pauschalreise voraussichtlich beeinträchtigen.
8. Zudem können die Reisenden jederzeit vor Beginn der Pauschalreise gegen Zahlung einer angemessenen und vertretbaren Rücktrittsgebühr vom Vertrag zurücktreten.
9. Können nach Beginn der Pauschalreise wesentliche Bestandteile der Pauschalreise nicht vereinbarungsgemäß durchgeführt werden, so sind dem Reisenden angemessene andere Vorkehrungen ohne Mehrkosten anzubieten. Der Reisende kann ohne Zahlung einer Rücktrittsgebühr vom Vertrag zurücktreten (in der Bundesrepublik Deutschland heißt dieses Recht „Kündigung“), wenn Leistungen nicht gemäß dem Vertrag erbracht werden und dies erhebliche Auswirkungen auf die Erbringung der vertraglichen Pauschalreiseleistungen hat und der Reiseveranstalter es versäumt, Abhilfe zu schaffen.
10. Der Reisende hat Anspruch auf eine Preisminderung und/oder Schadenersatz, wenn die Reiseleistungen nicht oder nicht ordnungsgemäß erbracht werden.
11. Der Reiseveranstalter leistet dem Reisenden Beistand, wenn dieser sich in Schwierigkeiten befindet.
12. Im Fall der Insolvenz des Reiseveranstalters oder – in einigen Mitgliedstaaten – des Reisevermittlers werden Zahlungen zurückerstattet. Tritt die Insolvenz des Reiseveranstalters oder, sofern einschlägig, des Reisevermittlers nach Beginn der Pauschalreise ein und ist die Beförderung Bestandteil der Pauschalreise, so wird die Rückbeförderung der Reisenden gewährleistet. Die **SCHUBERT TOURISTIK GMBH** hat eine Insolvenzabsicherung mit der Deutschen Reisesicherungs-fonds GmbH abgeschlossen. Reisende können die Deutsche Reisesicherungs-fonds GmbH, Sächsische Str. 1, 10707 Berlin, [www.drfsf.reise](http://www.drfsf.reise), [kontakt@drfsf.reise](mailto:kontakt@drfsf.reise), Telefon: +49/30/78 95 47 70 kontaktieren, wenn ihnen Leistungen aufgrund der Insolvenz der SCHUBERT TOURISTIK GMBH verweigert werden. Die Gesamtausgabe des Bürgerlichen Gesetzbuchs ist zu finden unter: [www.gesetze-im-internet.de/bgb](http://www.gesetze-im-internet.de/bgb)



## REISERÜCKTRITT – DER BASISCHUTZ

Liebe Reisegäste, nachfolgend finden Sie vorvertragliche Informationen für die Reiseversicherung „Bus-Reiserücktritt-Basischutz“ von der Allianz-Travel Versicherung, die Sie bei uns abschließen können. Weitere vorvertragliche Informationen zu allen anderen Versicherungsangeboten finden Sie auf unserer Website.

Eine Übersicht aller Versicherungsangebote finden Sie auf unserer Homepage unter <https://www.schubert-touristik.de/service/reiseversicherung>

**BUS-TAGESFAHRTEN-Stornoschutz**  
**BUS-REISERÜCKTRITT-Basischutz**  
**BUS-REISERÜCKTRITT-Vollschutz**  
**BUS-VOLLSCHUTZ-PAKET**



## REISEVERSICHERUNG

Informationsblatt zu Versicherungsprodukten  
Unternehmen: AWP P&C S.A., Niederlassung für Deutschland

Produkt: **BUS-REISERÜCKTRITT-BASISCHUTZ**

Dieses Informationsblatt gibt Ihnen einen kurzen Überblick über die wesentlichen Inhalte unseres Versicherungs-Produktes. Vollständig dargestellt ist der Versicherungsschutz in Ihren Versicherungs-Unterlagen. Damit Sie umfassend informiert sind, lesen Sie bitte alle Unterlagen durch.

### Um welche Art von Versicherung handelt es sich?

Unser Produkt ist ein Reiseschutz-Produkt und bietet folgende Leistungen: Reiserücktritt-Versicherung und Reise-Assistance.



### WAS IST VERSICHERT?

#### Reiserücktritt-Versicherung

Welche Ereignisse sind versichert?

- ✓ Reiseantritt nicht möglich oder nicht zumutbar u. a. wegen:
  - Tod
  - Unerwarteter schwerer Erkrankung – einschließlich einer epidemischen oder pandemischen Erkrankung wie COVID-19 – oder Schwangerschaft
  - Persönlicher Quarantäne
  - Schaden am Eigentum

Was wird ersetzt?

- ✓ Vertraglich geschuldete Stornokosten bei Nichtantritt der Reise
- ✓ Mehrkosten bei Umbuchung der Reise

Selbstbeteiligung: Ohne Selbstbeteiligung

#### Reise-Assistance

- ✓ Hilfe bei persönlichen Notfällen – z. B. im Krankheitsfall oder bei Verlust von Reise-Zahlungsmitteln, Strafverfolgung – sowie Informationsdienste bei Fragen zu Sicherheit, Mobilität, Geld und Behörden



### WAS IST NICHT VERSICHERT?

#### Reiserücktritt-Versicherung

- ✗ Bestehende Erkrankungen, die das letzte Mal innerhalb der letzten sechs Monate vor Versicherungs-Abschluss behandelt wurden
- ✗ Schub einer psychischen Erkrankung, sofern der letzte Schub nicht mindestens drei Jahre zurückliegt
- ✗ Konsum oder Missbrauch von Alkohol oder Drogen
- ✗ Quarantäne-Anordnungen, die allgemein für Teile der Bevölkerung oder die gesamte Bevölkerung, für ein gesamtes Schiff oder ein ganzes geografisches Gebiet gelten



### GIBT ES DECKUNGSBESCHRÄNKUNGEN?

#### Reiserücktritt-Versicherung

Im Rahmen der Reiserücktritt-Versicherung bestehen keine Deckungsbeschränkungen.



### WO BIN ICH VERSICHERT?

- ✓ Europa (inkl. Russische Föderation, Mittelmeer-Anrainerstaaten, Kanarische Inseln, Azoren und Madeira). Generell sind Reisen in Gebiete, für die zum Zeitpunkt der Einreise eine Reisewarnung des Auswärtigen Amtes der Bundesrepublik Deutschland besteht, vom Versicherungsschutz ausgenommen.



### WELCHE VERPFLICHTUNGEN HABE ICH?

- Sie sind verpflichtet, uns Schadenfälle unverzüglich anzuzeigen und nachzuweisen.

#### Reiserücktritt-Versicherung

- Um die Stornokosten gering zu halten, müssen Sie die Buchung unverzüglich stornieren, spätestens innerhalb von 48 Stunden, wenn ein versichertes Ereignis eintritt. Eine spätere Stornierung erhöht die Stornokosten. Die Versicherungs-Leistung kann gekürzt werden, wenn Sie nicht unverzüglich stornieren, weil Sie noch abwarten wollen, ob eine Heilung oder Besserung eintritt.



### WANN UND WIE ZAHLE ICH?

Der Versicherungs-Beitrag ist sofort nach Abschluss des Versicherungs-Vertrages fällig und bei Übermittlung des Versicherungsscheins zu zahlen.



### WANN BEGINNT UND ENDET DIE DECKUNG?

In der Reiserücktritt-Versicherung beginnt der Versicherungsschutz mit dem Abschluss des Versicherungs-Vertrags für die gebuchte Reise und endet mit dem Reiseantritt.



### WIE KANN ICH DEN VERTRAG KÜNDIGEN?

Der Versicherungs-Vertrag endet mit dem vereinbarten Zeitpunkt. Sie müssen nicht kündigen.

Sehr geehrte Reisenden und Reisende, die nachfolgenden Bestimmungen werden, soweit wirksam vereinbart, Inhalt des zwischen dem Reisenden bzw. Kunden (nachfolgend einheitlich „Reisender“ genannt) und SCHUBERT TOURISTIK GmbH, nachfolgend „STG“ abgekürzt, zu Stande kommenden Pauschalreisevertrages. Sie ergänzen die gesetzlichen Vorschriften der §§ 651a–y BGB (Bürgerliches Gesetzbuch) und der Artikel 250 und 252 des EGBGB (Einführungsgesetz zum BGB) und füllen diese aus. Bitte lesen Sie daher diese Reisebedingungen vor Ihrer Buchung sorgfältig durch!

## 1 Abschluss des Pauschalreisevertrages, Verpflichtungen des Reisenden; Hinweis zum Widerrufsrecht

1.1 Für alle Buchungswege gilt:

a) Grundlage des Angebots von STG und der Buchung des Kunden bzw. Reisenden („Reisenden“) sind die Reiseausschreibung und die ergänzenden Informationen von STG für die jeweilige Reise, soweit diese dem Reisenden bei der Buchung vorliegen.

b) Reisevermittler und Buchungsstellen, sind von STG nicht bevollmächtigt, Vereinbarungen zu treffen, Auskünfte zu geben oder Zusicherungen zu machen, die den vereinbarten Inhalt des Pauschalreisevertrages abändern, über die Reiseausschreibung bzw. die vertraglich von STG zugesagten Leistungen hinausgehen oder im Widerspruch dazu stehen.

c) Angaben in Hotelführern und ähnlichen Verzeichnissen, die nicht von STG herausgegeben werden, sind für STG und die Leistungspflicht von STG nicht verbindlich, soweit sie nicht durch ausdrückliche Vereinbarung mit dem Reisenden zum Inhalt der Leistungspflicht von STG gemacht wurden.

d) Weicht der Inhalt der Reisebestätigung von STG vom Inhalt der Buchung ab, so liegt ein neues Angebot von STG vor. Der Vertrag kommt auf der Grundlage dieses neuen Angebots zustande, soweit STG bezüglich des neuen Angebots auf die Änderung hingewiesen und seine vorvertraglichen Informationspflichten erfüllt hat und der Reisende STG die Annahme durch ausdrückliche Erklärung oder (An-)Zahlung erklärt.

e) Die von STG gegebenen vorvertraglichen Informationen über wesentliche Eigenschaften der Reiseleistungen, den Reisepreis und alle zusätzlichen Kosten, die Zahlungsmodalitäten, die Mindestteilnehmerzahl und die Stornopauschalen (gem. Artikel 250 § 3 Nummer 1, 3 bis 5 und 7 EGBGB) werden nur dann nicht Bestandteil des Pauschalreisevertrages, sofern dies zwischen den Parteien ausdrücklich vereinbart ist.

f) Der Reisende haftet für alle vertraglichen Verpflichtungen von Mitreisenden, für die er die Buchung vornimmt, wie für seine eigenen, soweit er eine entsprechende Verpflichtung durch ausdrückliche und gesonderte Erklärung übernommen hat.

1.2 Für die Buchung, die mündlich, telefonisch, schriftlich, per E-Mail oder Telefax erfolgt, gilt:

a) Mit der Buchung bietet der Reisende STG den Abschluss des Pauschalreisevertrages verbindlich an. An die Buchung ist der Reisende 5 Werktage gebunden.

b) Der Vertrag kommt mit dem Zugang der Reisebestätigung (Annahmeerklärung) durch STG zustande. Bei oder unverzüglich nach Vertragsschluss wird STG dem Reisenden eine den gesetzlichen Vorgaben entsprechende Reisebestätigung auf einem dauerhaften Datenträger (welcher es dem Reisenden ermöglicht, die Erklärung unverändert so aufzubewahren oder zu speichern, dass sie ihm in einem angemessenen Zeitraum zugänglich ist, z. B. auf Papier oder per E-Mail), übermitteln, sofern der Reisende nicht Anspruch auf eine Reisebestätigung in Papierform nach Art. 250 § 6 Abs. (1) Satz 2 EGBGB hat, weil der Vertragsschluss in gleichzeitiger körperlicher Anwesenheit beider Parteien oder außerhalb von Geschäftsräumen erfolgte.

1.3 Bei Buchungen im elektronischen Geschäftsverkehr (z. B. Internet, App, Telemedien) gilt für den Vertragsabschluss:

a) Dem Reisenden wird der Ablauf der elektronischen Buchung in der entsprechenden Anwendung von STG erläutert.

b) Dem Reisenden steht zur Korrektur seiner Eingaben, zur Löschung oder zum Zurücksetzen des gesamten Buchungsförmulars eine entsprechende Korrekturmöglichkeit zur Verfügung, deren Nutzung erläutert wird.

c) Die zur Durchführung der Onlinebuchung angebotenen Vertragssprachen sind angegeben. Rechtlich maßgeblich ist ausschließlich die deutsche Sprache.

d) Soweit der Vertragstext von STG im Onlinebuchungssystem gespeichert wird, wird der Reisende darüber und über die Möglichkeit zum späteren Abruf des Vertragstextes unterrichtet.

e) Mit Betätigung des Buttons (der Schaltfläche) „zahlungspflichtig buchen“ bietet der Reisende STG den Abschluss des Pauschalreisevertrages verbindlich an. An dieses Vertragsangebot ist der Reisende drei Werktage ab Absendung der elektronischen Erklärung gebunden.

f) Dem Reisenden wird der Eingang seiner Buchung unverzüglich auf elektronischem Weg bestätigt.

g) Die Übermittlung der Buchung durch Betätigung des Buttons „zahlungspflichtig buchen“ begründet keinen Anspruch des Reisenden auf das Zustandekommen eines Pauschalreisevertrages entsprechend seiner Buchungsangaben. STG ist vielmehr frei in der Entscheidung, das Vertragsangebot des Reisenden anzunehmen oder nicht.

h) Der Vertrag kommt durch den Zugang der Reisebestätigung von STG beim Reisenden zu Stande.

1.4 STG weist darauf hin, dass nach den gesetzlichen Vorschriften (§ 312 Abs. 7 BGB) bei Pauschalreiseverträgen nach § 651a und § 651c BGB, die im Fernabsatz (Briefe, Kataloge, Telefonanrufe, Telekopien, E-Mails, über Mobilfunkdienst versendete Nachrichten (SMS) sowie Rundfunk, Telemedien und Onlinedienste) abgeschlossen wurden, kein Widerrufsrecht besteht, sondern lediglich die gesetzlichen Rücktritts- und Kündigungsrechte, insbesondere das Rücktrittsrecht gemäß § 651h BGB (siehe hierzu auch Ziff. 5).

Ein Widerrufsrecht besteht jedoch, wenn der Vertrag über Reiseleistungen nach § 651a BGB außerhalb von Geschäftsräumen geschlossen worden ist, es sei denn, die mündlichen Verhandlungen, auf denen der Vertragsschluss beruht, sind auf vorhergehende Bestellung des Verbrauchers geführt worden; im letztgenannten Fall besteht ein Widerrufsrecht ebenfalls nicht.

## 2 Bezahlung

2.1 STG und Reisevermittler dürfen Zahlungen auf den Reisepreis vor Beendigung der Pauschalreise nur fordern oder annehmen, wenn ein wirksamer Absicherungsvertrag besteht und dem Reisenden der Sicherungsschein mit Namen und Kontaktdaten des Absicherers in klarer, verständlicher und hervorgehobener Weise übergeben wurde. Bei Busreisen wird der vollständige Reisepreis gegen Aushändigung des Sicherungsscheines 28 Tage vor Reisebeginn zur Zahlung fällig, sofern die Reise nicht mehr aus dem in Ziffer 8. genannten Grund abgesagt werden kann. Bei allen übrigen Reisen wird gegen Aushändigung des Sicherungsscheines nach Vertragsabschluss eine Anzahlung in Höhe von 20 % des Reisepreises zur Zahlung fällig. Die Restzahlung wird 28 Tage vor Reisebeginn fällig, sofern der Sicherungsschein übergeben ist und die Reise nicht mehr aus dem in Ziffer 8 genannten Grund abgesagt werden kann.

2.2 Bei Buchungen kürzer als 28 Tage vor Reisebeginn ist der gesamte Reisepreis sofort zahlungsfällig.

2.3 Zahlungen mit Kreditkarte oder Scheck sind nicht möglich, soweit im Einzelfall nichts anderes vereinbart ist.

2.4 Leistet der Reisende die Anzahlung und/oder Restzahlung nicht entsprechend den vereinbarten Zahlungsfälligkeiten, obwohl STG zur ordnungsgemäßen Erbringung der vertraglichen Leistungen bereit und in der Lage ist, seine gesetzlichen Informationspflichten erfüllt hat und kein gesetzliches oder vertragliches Aufrechnungs- oder Zurückbehaltungsrecht des Reisenden besteht, und hat der Reisende den Zahlungsverzug zu vertreten, so ist STG berechtigt, nach Mahnung mit Fristsetzung und nach Ablauf der Frist vom Pauschalreisevertrag zurückzutreten und den Reisenden mit Rücktrittskosten gemäß Ziffer 5 zu belasten. Für jede erfolgte Mahnung wird eine Bearbeitungsgebühr von € 5,- erhoben.

## 3 Änderungen von Vertragsinhalten vor Reisebeginn, die nicht den Reisepreis betreffen

3.1 Eine Gepäckbeförderung ist auf ein Gepäckstück und 20 kg pro Reisenden beschränkt.

3.2 Mit Rücksicht auf die Mehrheit unserer Reisenden schließt STG die Mitnahme und Beförderung von Tieren und Haustieren aus.

3.3 Angaben zu Wünschen des Reisenden/Reisenden in der Reisebestätigung (z. B. Sitzplatz im Reisebus) sind stets als unverbindlich anzusehen. STG ist nicht zu deren Erbringungen verpflichtet.

3.4 Abweichungen wesentlicher Eigenschaften von Reiseleistungen von dem vereinbarten Inhalt des Pauschalreisevertrages, die nach Vertragsabschluss notwendig werden und von STG nicht wider Treu und Glauben herbeigeführt wurden, sind STG vor Reisebeginn gestattet, soweit die Abweichungen unerheblich sind und den Gesamtzuschnitt der Reise nicht beeinträchtigen.

3.5 STG ist verpflichtet, den Reisenden über Leistungsänderungen unverzüglich nach Kenntnis von dem Änderungsgrund auf einem dauerhaften Datenträger (z. B. auch durch E-Mail, SMS oder Sprachnachricht) klar, verständlich und in hervorgehobener Weise zu informieren.

3.6 Im Fall einer erheblichen Änderung einer wesentlichen Eigenschaft einer Reiseleistung oder der Abweichung von besonderen Vorgaben des Reisenden, die Inhalt des Pauschalreisevertrages geworden sind, ist der Reisende berechtigt, innerhalb einer von STG gleichzeitig mit Mitteilung der Änderung gesetzten angemessenen Frist entweder die Änderung anzunehmen oder unentgeltlich vom Pauschalreisevertrag zurückzutreten. Erklärt der Reisende nicht innerhalb der von STG gesetzten Frist ausdrücklich gegenüber STG den Rücktritt vom Pauschalreisevertrag, gilt die Änderung als angenommen.

3.7 Eventuelle Gewährleistungsansprüche bleiben unberührt, soweit die geänderten Leistungen mit Mängeln behaftet sind. Hatte STG für die Durchführung der geänderten Reise bzw. einer eventuell angebotenen Ersatzreise bei gleichwertiger Beschaffenheit zum gleichen Preis geringere Kosten, ist dem Reisenden der Differenzbetrag entsprechend § 651m Abs. 2 BGB zu erstatten.

## 4 Preiserhöhung; Preisreduzierung

4.1 STG behält sich nach Maßgabe der § 651 f, 651 g BGB und der nachfolgenden Regelungen vor, den im Pauschalreisevertrag vereinbarten Reisepreis zu erhöhen, soweit sich eine nach Vertragsschluss erfolgte

a) Erhöhung des Preises für die Beförderung von Personen aufgrund höherer Kosten für Treibstoff oder andere Energieträger,

b) Erhöhung der Steuern und sonstigen Abgaben für vereinbarte Reiseleistungen, wie Touristenabgaben, Hafen- oder Flughafenabgaben, oder

c) Änderung der für die betreffende Pauschalreise geltenden Wechselkurse unmittelbar auf den Reisepreis auswirkt.

4.2 Eine Erhöhung des Reisepreises ist nur zulässig, sofern STG den Reisenden in Textform klar und verständlich über die Preiserhöhung und deren Gründe zu unterrichtet und hierbei die Berechnung der Preiserhöhung mitteilt.

4.3 Die Preiserhöhung berechnet sich wie folgt:

a) Bei Erhöhung des Preises für die Beförderung von Personen nach Ziffer 4.1 a) kann STG den Reisepreis nach Maßgabe der nachfolgenden Berechnung erhöhen:

– Bei einer auf den Sitzplatz bezogenen Erhöhung kann STG vom Reisenden den Erhöhungsbetrag verlangen.

– Anderenfalls werden die vom Beförderungsunternehmen pro

Beförderungsmittel von STG anteilig geforderten, erhöhten Kosten für Treibstoff oder andere Energieträger durch die Zahl der beförderten Personen geteilt. Den sich so für jede beförderte Person ergebende Erhöhungsbetrag kann STG vom Reisenden verlangen.

b) Bei Erhöhung der Steuern und sonstigen Abgaben gem. Ziffer 4.1 b) kann der Reisepreis um den entsprechenden, anteiligen Betrag heraufgesetzt werden.

c) Bei Erhöhung der Wechselkurse gem. Ziffer 4.1 c) kann der Reisepreis in dem Umfang erhöht werden, in dem sich die Reise dadurch für STG verteuert hat.

4.4 STG ist verpflichtet, dem Reisenden auf sein Verlangen hin eine Senkung des Reisepreises einzuräumen, wenn und soweit sich die in Ziffer 4.1 a)–c) genannten Preise, Abgaben oder Wechselkurse nach Vertragsschluss und vor Reisebeginn geändert haben und dies zu niedrigeren Kosten für STG führt. Hat der Reisende mehr als den hiernach geschuldeten Betrag gezahlt, ist der Mehrbetrag von STG zu erstatten. STG darf jedoch von dem zu erstattenden Mehrbetrag die STG tatsächlich entstandenen Verwaltungsausgaben abziehen. STG hat dem Reisenden/Reisenden auf dessen Verlangen nachzuweisen, in welcher Höhe Verwaltungsausgaben entstanden sind.

4.5 Preiserhöhungen sind nur bis zum 20. Tag vor Reisebeginn eingehend beim Reisenden zulässig.

4.6 Bei Preiserhöhungen von mehr als 8 % ist der Reisende berechtigt, innerhalb einer von STG gleichzeitig mit Mitteilung der Preiserhöhung gesetzten angemessenen Frist entweder die Änderung anzunehmen oder unentgeltlich vom Pauschalreisevertrag zurückzutreten. Erklärt der Reisende nicht innerhalb der von STG gesetzten Frist ausdrücklich gegenüber STG den Rücktritt vom Pauschalreisevertrag, gilt die Änderung als angenommen.

## 5 Rücktritt durch den Reisenden vor Reisebeginn/Stornokosten

5.1 Der Reisende kann jederzeit vor Reisebeginn vom Pauschalreisevertrag zurücktreten. Der Rücktritt ist gegenüber STG unter der nachfolgend angegebenen Anschrift zu erklären, falls die Reise über einen Reisevermittler gebucht wurde, kann der Rücktritt auch diesem gegenüber erklärt werden. Dem Reisenden wird empfohlen, den Rücktritt in Textform zu erklären.

5.2 Tritt der Reisende vor Reisebeginn zurück oder tritt der Reisende die Reise nicht an, so verliert STG den Anspruch auf den Reisepreis. Stattdessen kann STG eine angemessene Entschädigung verlangen, soweit der Rücktritt nicht von STG zu vertreten ist. STG kann keine Entschädigung verlangen, soweit am Bestimmungsort oder in dessen unmittelbarer Nähe unvermeidbare, außergewöhnliche Umstände auftreten, die die Durchführung der Pauschalreise oder die Beförderung von Personen an den Bestimmungsort erheblich beeinträchtigen; Umstände sind unvermeidbar und außergewöhnlich, wenn sie nicht der Kontrolle der Partei, die sich hierauf beruft, unterliegen, und sich ihre Folgen auch dann nicht hätten vermeiden lassen, wenn alle zumutbaren Vorkehrungen getroffen worden wären.

5.3 STG hat die nachfolgenden Entschädigungspauschalen unter Berücksichtigung des Zeitraums zwischen der Rücktrittserklärung und dem Reisebeginn sowie unter Berücksichtigung der erwarteten Ersparnis von Aufwendungen und des erwarteten Erwerbs durch anderweitige Verwendungen der Reiseleistungen festgelegt. Die Entschädigung wird nach dem Zeitpunkt des Zugangs der Rücktrittserklärung wie folgt mit der jeweiligen Stornostaffel berechnet:

a) Bus- sowie Kurzeisen – inklusive Tagesfahrten

– bis zum 30. Tag vor Reiseantritt 20 %

– bis zum 20. Tag vor Reiseantritt 30 %

– bis zum 15. Tag vor Reiseantritt 40 %

– bis zum 10. Tag vor Reiseantritt 60 %

– bis zum 6. Tag vor Reiseantritt 80 %

– bis zum Tag des Reiseantritts oder bei Nichtantritt der Reise 90 %

b) Schiffsreisen/Flusskreuzfahrten sowie Reisen, die nicht unter a) und c) fallen

– bis zum 52. Tag vor Reiseantritt 25 %

– bis zum 30. Tag vor Reiseantritt 35 %

– bis zum 25. Tag vor Reiseantritt 45 %

– bis zum 10. Tag vor Reiseantritt 65 %

– bis zum 2. Tag vor Reiseantritt 80 %

– bis zum Tag des Reiseantritts oder bei Nichtantritt der Reise 90 %

c) Flugreisen

Reisen, die Flugbeförderungsleistungen beinhalten, liegen im Regelfall Tarife mit den Fluggesellschaften zugrunde, die nicht erstattet werden können. In diesem Fall werden die Stornokosten konkret nach Ziffer 5.5 berechnet.

d) Vermittelte Reiseleistungen

Reisen, die gebuchte und vermittelte Einzelleistungen, wie z. B. Eintrittskarten für Theater, Oper, Musicals, Museen beinhalten, liegen im Regelfall Sondertarife mit den Leistungsträgern zugrunde, die nicht erstattet werden können. In diesem Fall werden die Stornokosten konkret nach Ziffer 5.5 berechnet.

5.4 Dem Reisenden bleibt es in jedem Fall unbenommen, STG nachzuweisen, dass STG überhaupt kein oder ein wesentlich niedrigerer Schaden entstanden ist als die von STG geforderte Entschädigungspauschale.

5.5 Eine Entschädigungspauschale gem. Ziffer 5.3. gilt als nicht festgelegt und vereinbart, soweit STG nachweist, dass STG wesentlich höhere Aufwendungen entstanden sind als der kalkulierte Betrag der Pauschale, gemäß Ziffer 5.3. In diesem Fall ist STG verpflichtet, die geforderte Entschädigung unter Berücksichtigung der ersparten Aufwendungen und des Erwerbs einer etwaigen, anderweitigen Verwendung der Reiseleistungen konkret zu beziffern und zu begründen.

5.6 Die Zahlung der pauschal erhobenen Stornokosten oder der konkret



berechneten Rücktrittskosten ist spätestens 10 Tage nach Zugang der hierüber zu fertigenden Abrechnung fällig. Erfolgt die Zahlung nicht oder nicht vollständig innerhalb der vereinbarten Zahlungsfristen, hat STG das Recht, den offenen Betrag anzumahnen. Ziff. 2.4. gilt entsprechend.

5.7 Ist STG infolge eines Rücktritts zur Rückerstattung des Reisepreises verpflichtet, bleibt § 651 h Abs. 5 BGB unberührt.

5.8 Das gesetzliche Recht des Reisenden, gemäß § 651 e BGB von STG durch Mitteilung auf einem dauerhaften Datenträger zu verlangen, dass statt seiner ein Dritter in die Rechte und Pflichten aus dem Pauschalreisevertrag eintritt, bleibt durch die vorstehenden Bedingungen unberührt. Eine solche Erklärung ist in jedem Fall rechtzeitig, wenn sie STG 7 Tage vor Reisebeginn zugeht.

5.9 Der Abschluss einer Reiseerücktrittskostenversicherung sowie einer Versicherung zur Deckung der Rückführungskosten bei Unfall oder Krankheit wird dringend empfohlen.

## **6 Umbuchungen, Zustiegsänderungen**

6.1 Ein Anspruch des Reisenden nach Vertragsabschluss auf Änderungen hinsichtlich des Reisetermins, des Reiseziels, des Ortes des Reiseantritts, der Unterkunft, der Verpflegungsart, der Beförderungsart oder sonstiger Leistungen (Umbuchung) besteht nicht. Dies gilt nicht, wenn die Umbuchung erforderlich ist, weil STG keine, unzureichende oder falsche vorvertragliche Informationen gemäß Art. 250 § 3 EGBGB gegenüber dem Reisenden gegeben hat; in diesem Fall ist die Umbuchung kostenlos möglich. Wird in den übrigen Fällen auf Wunsch des Reisenden dennoch eine Umbuchung vorgenommen, kann STG bei Einhaltung der nachstehenden Fristen ein Umbuchungsentgelt vom Reisenden pro von der Umbuchung betroffenen Reisenden erheben. Soweit vor der Zusage der Umbuchung nichts anderes im Einzelfall vereinbart ist, beträgt das Umbuchungsentgelt jeweils bis zu dem Zeitpunkt des Beginns der zweiten Stornostaffel der jeweiligen Reiseart gemäß vorstehender Regelung in Ziffer 5 € 25 pro betroffenen Reisenden.

6.2 Umbuchungswünsche des Reisenden, die nach Ablauf der Fristen erfolgen, können, sofern ihre Durchführung überhaupt möglich ist, nur nach Rücktritt vom Pauschalreisevertrag gemäß Ziffer 5 zu den Bedingungen und gleichzeitiger Neuanmeldung durchgeführt werden. Dies gilt nicht bei Umbuchungswünschen, die nur geringfügige Kosten verursachen.

6.3 Der Reisende verpflichtet sich bei Buchung den Zustieg anzugeben, der für die gebuchte Reise bindend ist. Sollte der Reisende den bei der Buchung angegebenen Zustieg später ändern wollen, so ist dies nur nach Rücksprache und gegen eine Aufwandsentschädigung von € 25,– pro Buchung möglich.

## **7 Nicht in Anspruch genommene Leistung**

Nimmt der Reisende einzelne Reiseleistungen, zu deren vertragsgemäßer Erbringung STG bereit und in der Lage war, nicht in Anspruch aus Gründen, die dem Reisenden zuzurechnen sind, hat er keinen Anspruch auf anteilige Erstattung des Reisepreises, soweit solche Gründe ihn nicht nach den gesetzlichen Bestimmungen zum kostenfreien Rücktritt oder zur Kündigung des Reisevertrages berechtigt hätten. STG wird sich um Erstattung der ersparten Aufwendungen durch die Leistungsträger bemühen. Diese Verpflichtung entfällt, wenn es sich um völlig unerhebliche Leistungen handelt.

## **8 Rücktritt wegen Nichterreichens der Mindestteilnehmerzahl**

8.1 Die Mindestteilnehmerzahl beträgt 35 Personen; ausgeschlossen hiervon sind alle mit Durchführungsgarantie ausgedruckten Reisen.

8.2 STG kann bei Nichterreichen einer Mindestteilnehmerzahl nach Maßgabe folgender Regelungen zurücktreten:

a) Die Mindestteilnehmerzahl und der späteste Zeitpunkt des Zugangs der Rücktrittserklärung von STG beim Reisenden muss in der jeweiligen vorvertraglichen Unterrichtung angegeben sein

b) STG hat die Mindestteilnehmerzahl und die späteste Rücktrittsfrist in der Reisebestätigung anzugeben

c) STG ist verpflichtet, dem Reisenden gegenüber der Absage der Reise unverzüglich zu erklären, wenn feststeht, dass die Reise wegen Nichterreichens der Mindestteilnehmerzahl nicht durchgeführt wird.

d) Ein Rücktritt von STG später als 28 Tage vor Reisebeginn ist unzulässig.

8.3 Wird die Reise aus diesem Grund nicht durchgeführt, erhält der Reisende auf den Reisepreis geleistete Zahlungen unverzüglich zurück, Ziffer 5.7. gilt entsprechend.

## **9 Kündigung aus verhaltensbedingten Gründen**

9.1 STG kann den Pauschalreisevertrag ohne Einhaltung einer Frist kündigen, wenn der Reisende ungeachtet einer Abmahnung von STG nachhaltig stört oder wenn der Reisende sich in solchem Maß vertragswidrig verhält, dass die sofortige Aufhebung des Vertrages gerechtfertigt ist. Dies gilt nicht, soweit das vertragswidrige Verhalten ausschließlich auf einer Verletzung von Informationspflichten von STG beruht.

9.2 Kündigt STG, so behält STG den Anspruch auf den Reisepreis; STG muss sich jedoch den Wert der ersparten Aufwendungen sowie diejenigen Vorteile anrechnen lassen, die STG aus einer anderweitigen Verwendung der nicht in Anspruch genommenen Leistung erlangt, einschließlich der von den Leistungsträgern gutgebrachten Beträge.

## **10 Obliegenheiten des Reisenden/Reisenden**

10.1 Reiseunterlagen

Der Reisende hat STG oder seinen Reisevermittler, über den der Reisende die Pauschalreise gebucht hat, zu informieren, wenn der Reisende die notwendigen Reiseunterlagen (z. B. Flugschein, Hotelgutschein) nicht innerhalb der von STG mitgeteilten Frist erhält.

10.2 Mängelanzeige/Abhilfverlangen

a) Wird die Reise nicht frei von Reiseängeln erbracht, so kann der

Reisende Abhilfe verlangen.

b) Soweit STG infolge einer schuldhaften Unterlassung der Mängelanzeige nicht Abhilfe schaffen konnte, kann der Reisende weder Minderungsansprüche nach § 651m BGB noch Schadensersatzansprüche nach § 651 n BGB geltend machen

c) Der Reisende ist verpflichtet, seine Mängelanzeige unverzüglich dem Vertreter von STG vor Ort zur Kenntnis zu geben. Ist ein Vertreter von STG vor Ort nicht vorhanden und vertraglich nicht geschuldet, sind etwaige Reiseängeln an STG unter der mitgeteilten Kontaktstelle von STG zur Kenntnis zu bringen; über die Erreichbarkeit des Vertreters von STG bzw. seiner Kontaktstelle vor Ort wird in der Reisebestätigung unterrichtet. Der Reisende kann jedoch die Mängelanzeige auch seinem Reisevermittler, über den er die Pauschalreise gebucht hat, zur Kenntnis bringen.

d) Der Vertreter von STG ist beauftragt, für Abhilfe zu sorgen, sofern dies möglich ist. Er ist jedoch nicht befugt, Ansprüche anzuerkennen.

10.3 Fristsetzung vor Kündigung

Will der Reisende den Pauschalreisevertrag wegen eines Reisezangels der in § 651 i Abs. (2) BGB bezeichneten Art, sofern er erheblich ist, nach § 651 l BGB kündigen, hat der Reisende STG zuvor eine angemessene Frist zur Abhilfeleistung zu setzen. Dies gilt nur dann nicht, wenn die Abhilfe von STG verweigert wird oder wenn die sofortige Abhilfe notwendig ist.

10.4 Gepäckbeschädigung und Gepäckverspätung bei Flugreisen; besondere Regeln & Fristen zum Abhilfverlangen

a) Der Reisende wird darauf hingewiesen, dass Gepäckverlust, -beschädigung und -verspätung im Zusammenhang mit Flugreisen nach den luftverkehrsrechtlichen Bestimmungen vom Reisenden unverzüglich vor Ort mittels Schadensanzeige („P.I.R.“) der zuständigen Fluggesellschaft anzuzeigen sind. Fluggesellschaften und STG können die Erstattungen aufgrund internationaler Übereinkünfte ablehnen, wenn die Schadensanzeige nicht ausgefüllt worden ist. Die Schadensanzeige ist bei Gepäckbeschädigung binnen 7 Tagen, bei Verspätung innerhalb 21 Tagen nach Aushändigung, zu erstatten.

b) Zusätzlich ist der Verlust, die Beschädigung oder die Fehlleitung von Reisegepäck unverzüglich STG, seinem Vertreter bzw. seiner Kontaktstelle oder dem Reisevermittler anzuzeigen. Dies entbindet den Reisenden nicht davon, die Schadenanzeige an die Fluggesellschaft gemäß Buchst. a) innerhalb der vorstehenden Fristen zu erstatten.

## **11 Besondere Obliegenheiten des Reisenden bei Pauschalen mit ärztlichen Leistungen, Kurbehandlungen, Wellnessangeboten**

11.1 Bei Pauschalen, welche ärztliche Leistungen, Kurbehandlungen, Wellnessangebote oder vergleichbare Leistungen beinhalten, obliegt es dem Reisenden sich vor der Buchung, vor Reiseantritt und vor Inanspruchnahme der Leistungen zu informieren, ob die entsprechende Behandlung oder Leistungen für ihn unter Berücksichtigung seiner persönlichen gesundheitlichen Disposition, insbesondere eventuell bereits bestehender Beschwerden oder Krankheiten geeignet sind.

11.2 Die STG schuldet diesbezüglich ohne ausdrückliche Vereinbarung keine besondere, insbesondere auf den jeweiligen Reisenden abgestimmte, medizinische Aufklärung oder Belehrung über Folgen, Risiken und Nebenwirkungen solcher Leistungen

11.3 Die vorstehenden Bestimmungen gelten unabhängig davon, ob die STG nur Vermittler solcher Leistungen ist oder ob dieser Bestandteil der Reiseleistungen sind.

## **12 Beschränkung der Haftung**

12.1 Die vertragliche Haftung von STG für Schäden, die nicht aus der Verletzung des Lebens, des Körpers oder der Gesundheit resultieren und nicht schuldhaft herbeigeführt wurden, ist auf den dreifachen Reisepreis beschränkt. Möglicherweise darüberhinausgehende Ansprüche nach dem Montrealer Übereinkommen bzw. dem Luftverkehrsgesetz bleiben von dieser Haftungsbeschränkung unberührt.

12.2 STG haftet nicht für Leistungsstörungen, Personen- und Sachschäden im Zusammenhang mit Leistungen, die als Fremdleistungen lediglich vermittelt werden (z. B. vermittelte Ausflüge, Sportveranstaltungen, Theaterbesuche, Ausstellungen), wenn diese Leistungen in der jeweiligen Leistungsausschreibung und der Buchungsbestätigung ausdrücklich und unter Angabe der Identität und Anschrift des vermittelten Vertragspartners als Fremdleistungen so eindeutig gekennzeichnet wurden, dass sie für den Reisenden erkennbar nicht Bestandteil der Pauschalreise von STG sind und im Übrigen die Vorgaben der §§ 651b, 651c, 651w und 651y BGB ordnungsgemäß erfüllt wurden.

12.3 STG haftet jedoch, wenn und soweit für einen Schaden des Reisenden die Verletzung von Hinweis-, Aufklärungs- oder Organisationspflichten von STG ursächlich geworden ist.

12.4 Soweit Leistungen wie ärztliche Leistungen, Therapieleistungen, Massagen oder sonstige Heilanwendungen oder Dienstleistungen nicht Bestandteil der Pauschalreise der STG sind und von STG zusätzlich zur gebuchten Pauschale nach Ziff. 12.2 lediglich vermittelt werden, haftet die STG nicht für Leistungserbringung sowie Personen- oder Sachschäden. Die Haftung aus dem Vermittlungsverhältnis bleibt hiervon unberührt. Soweit solche Leistungen Bestandteile der Pauschalreise sind, haftet die STG nicht für einen Heil- oder Kureffolg.

## **13 Geltendmachung von Ansprüchen, Adressat**

Ansprüche nach § 651 i Abs. (3) Nr. 2, 4–7 BGB hat der Reisende gegenüber STG geltend zu machen. Die Geltendmachung kann auch über den Reisevermittler erfolgen, wenn die Pauschalreise über diesen Reisevermittler gebucht war. Die in § 651 i Abs. (3) BGB aufgeführten vertraglichen Ansprüche verjähren in zwei Jahren. Die Verjährung beginnt mit dem Tag, an dem die Reise dem Vertrag nach enden sollte. Eine Geltendmachung in

Textform wird empfohlen.

## **14 Informationspflichten über die Identität des ausführenden Luftfahrtunternehmens**

14.1 STG informiert den Reisenden bei Buchung entsprechend der EU-Verordnung zur Unterrichtung von Fluggästen über die Identität des ausführenden Luftfahrtunternehmens vor oder spätestens bei der Buchung über die Identität der ausführenden Fluggesellschaft(en) bezüglich sämtlicher im Rahmen der gebuchten Reise zu erbringenden Flugbeförderungsleistungen.

14.2 Steht/steht bei der Buchung die ausführende Fluggesellschaft(en) noch nicht fest, so ist STG verpflichtet, dem Reisenden die Fluggesellschaft bzw. die Fluggesellschaften zu nennen, die wahrscheinlich den Flug durchführen wird bzw. werden. Sobald STG weiß, welche Fluggesellschaft den Flug durchführt, wird STG den Reisenden informieren.

14.3 Wechselt die dem Reisenden als ausführende Fluggesellschaft genannte Fluggesellschaft, wird STG den Reisenden unverzüglich und so rasch dies mit angemessenen Mitteln möglich ist, über den Wechsel informieren.

14.4 Die entsprechend der EG-Verordnung erstellte „Black List“ (Fluggesellschaften, denen die Nutzung des Luftraumes über den Mitgliedstaaten untersagt ist), ist auf den Internet-Seiten von STG oder direkt über [https://transport.ec.europa.eu/transport-themes/eu-air-safety-list\\_de](https://transport.ec.europa.eu/transport-themes/eu-air-safety-list_de) abrufbar und in den Geschäftsräumen von STG einzusehen.

## **15 Pass-, Visa- und Gesundheitsvorschriften**

15.1 STG wird den Reisenden über allgemeine Pass- und Visaforderungen sowie gesundheitspolizeiliche Formalitäten des Bestimmungslandes einschließlich der ungefähren Fristen für die Erlangung von gegebenenfalls notwendigen Visa vor Vertragsabschluss sowie über deren evtl. Änderungen vor Reiseantritt unterrichten.

15.2 Der Reisende ist verantwortlich für das Beschaffen und Mitführen der behördlich notwendigen Reisedokumente, eventuell erforderliche Impfungen sowie das Einhalten von Zoll- und Devisenvorschriften. Nachteile, die aus der Nichtbeachtung dieser Vorschriften erwachsen, z. B. die Zahlung von Rücktrittskosten, gehen zu Lasten des Reisenden. Dies gilt nicht, wenn STG nicht, unzureichend oder falsch informiert hat.

15.3 STG haftet nicht für die rechtzeitige Erteilung und den Zugang notwendiger Visa durch die jeweilige diplomatische Vertretung, wenn der Reisende STG mit der Besorgung beauftragt hat, es sei denn, dass STG eigene Pflichten schuldhaft verletzt hat.

## **16 Besondere Regelungen im Zusammenhang mit Pandemien (insbesondere dem Corona-Virus)**

16.1 Die Parteien sind sich einig, dass die vereinbarten Reiseleistungen durch die jeweiligen Leistungserbringer stets unter Einhaltung und nach Maßgabe der zum jeweiligen Reisezeitpunkt geltenden behördlichen Vorgaben und Auflagen erbracht werden.

16.2 Der Reisende erklärt sich einverstanden, angemessene Nutzungsregelungen oder -beschränkungen der Leistungserbringer bei der Inanspruchnahme von Reiseleistungen zu beachten und im Falle von auftretenden typischen Krankheitssymptomen die Reiseleitung und den Leistungsträger unverzüglich zu verständigen.

16.3 Durch die vorstehenden Regelungen bleiben die Rechte des Reisenden aus § 651i BGB unberührt.

## **17 Alternative Streitbeilegung; Rechtswahl- und Gerichtsstandsvereinbarung**

17.1 STG weist im Hinblick auf das Gesetz über Verbraucherstreitbeilegung darauf hin, dass STG nicht an einer freiwilligen Verbraucherstreitbeilegung teilnimmt. Sofern eine Verbraucherstreitbeilegung nach Drucklegung dieser Reisebedingungen für STG verpflichtend würde, informiert STG die Verbraucher hierüber in geeigneter Form. STG weist für alle Reiseverträge, die im elektronischen Rechtsverkehr geschlossen wurden, auf die europäische Online-Streitbeilegungs-Plattform hin: <https://ec.europa.eu/consumers/odr/>

17.2 Reisende, die nicht Angehörige eines Mitgliedstaats der Europäischen Union oder Schweizer Staatsbürger sind, wird für das gesamte Rechts- und Vertragsverhältnis zwischen dem Reisenden und STG die ausschließliche Geltung des deutschen Rechts vereinbart. Solche/Reisende können STG ausschließlich am Sitz von STG verklagen.

17.3 Für Klagen von STG gegen Reisenden, bzw. Vertragspartner des Pauschalreisevertrages, die Kaufleute, juristische Personen des öffentlichen oder privaten Rechts oder Personen sind, die ihren Wohnsitz oder gewöhnlichen Aufenthaltsort im Ausland haben, oder deren Wohnsitz oder gewöhnlicher Aufenthalt im Zeitpunkt der Klageerhebung nicht bekannt ist, wird als Gerichtsstand der Sitz von STG vereinbart.

© Urheberrechtlich geschützt: TourLaw – Noll | Hütten | Dukic Rechtsanwältinnen, München | Stuttgart, 2024

## **Reiseveranstalter**

SCHUBERT TOURISTIK GmbH, Taubenstr. 8, 06449 Aschersleben

Geschäftsführer: Mike Schubert, Normen Fester,

Erik Klawonn

Telefon +49 (0) 3473/22 666-0, Fax+49 (0) 3473/22 666-19

E-Mail [info@schubert-touristik.de](mailto:info@schubert-touristik.de), Internet [www.schubert-touristik.de](http://www.schubert-touristik.de)

Registergericht Amtsgericht Stendal, Registernummer HRB 12469

UST-IDNr. DE27293150, Steuernummer 117/115/05360

Stand September 2024

Mit dieser Erklärung informieren wir Sie über datenschutzrelevante Aspekte sowie über die eingesetzten Maßnahmen, um Ihre Rechte zu wahren. Die Firma Schubert Touristik hält sich an die Anforderungen des Bundesdatenschutzgesetzes (BDSG) und der EU-Datenschutzgrundverordnung (EU-DSGVO).

## 1. Erfassung und Nutzung

### personenbezogener Daten auf der Website

#### 1.1. Grundsätzliches

Ihre Daten dienen allein dazu, Ihnen ein größtmögliches benutzerfreundliches, praktisches und sicheres Internetangebot anbieten zu können. Zu den personenbezogenen Daten gehören alle Informationen über persönliche oder sachliche Verhältnisse einer bestimmten oder bestimmbarer natürlichen Person, z.B. Name, Adresse, Kontaktdaten, IP-Adressen, übertragene Datenmengen usw.

#### 1.2. Automatische Verarbeitung durch Webseiten-Betrieb

Die Webseiten werden bei einem Provider in Deutschland betrieben, der seinerseits für den Betrieb des Webangebotes die Zugriffe auf das System in sogenannten Serverlogs speichert. Hierbei werden in der Regel folgende Daten erhoben: IP-Adressen, Zeitstempel der Zugriffe, Namen der Webseiten, Übertragene Datenmengen, Abmeldungen bzw. Abbrüche, Browsertypen, Infos vom Betriebssystem, Referrer URLs. Diese Daten werden von uns nicht gespeichert oder ausgewertet. Im Falle eines berechtigten Verdachts auf Mißbrauch anhand von konkreten Informationen, können diese Logfiles nachträglich geprüft werden.

#### 1.3. Dateneingaben durch den Webseiten-Nutzer

Sie können darüber hinaus unsere Webseiten ohne die Eingabe persönlicher Daten uneingeschränkt nutzen. Sofern wir personenbezogene Daten erheben, werden wir jeweils über den Zweck, Umfang, Rechtmäßigkeit und mögliche Weitergaben informieren und dies nur für diese Zwecke nutzen. Die Eingabe dieser Daten durch Sie erfolgt freiwillig.

## 2. Verwendung der Daten

2.1. Die Firma Schubert Touristik verwendet die erhobenen und verarbeiteten personenbezogenen Daten ausschließlich zu Zwecken der Erbringung unserer Leistungen aus der mit Ihnen geschlossenen Nutzungsvereinbarung sowie zur Abwicklungen von Zahlungen. Dabei beachtet die Firma Schubert Touristik selbstverständlich alle anwendbaren Datenschutzgesetze, insbesondere das Bundesdatenschutzgesetz/EU-DSGVO sowie das Telemediengesetz (TMG).

2.2. Die Firma Schubert Touristik gibt Ihre personenbezogenen Daten nicht an Dritte für Marketing oder ähnliche Zwecke weiter. Eine Weitergabe von Daten erfolgt nur, wenn und soweit dies zur Durchführung der Nutzungsvereinbarung notwendig ist, die Firma Schubert Touristik gesetzlich dazu verpflichtet wird oder es zur Durchsetzung der allgemeinen Nutzungsbedingungen oder anderer mit Ihnen geschlossenen Vereinbarungen sowie unserer Rechte und Forderungen erforderlich sein sollte.

#### 2.3. Kundeninformationen per eMail

Im Rahmen der Kundenbindung, versenden wir aktuelle Informationen an unsere Kunden, um Sie über Neuigkeiten und Änderungen innerhalb unseres Angebots zu informieren. Diese Informationen sind nicht zu verwechseln mit den allgemeinen Newslettern. Sofern es unsere Angebote betrifft und z. B. sicherheitsrelevante Punkte enthält oder wichtige Informationen aus unserem Hause, so können wir dies nur per eMail abwickeln. Bitte haben Sie Verständnis dafür.

#### 2.4. Newsletter

Wenn Sie sich für den Empfang der Newsletter entschieden haben, verwendet die Firma Schubert Touristik die E-Mail-Adresse, mit der Sie sich registriert haben, um Sie über Neuigkeiten zu informieren. In regelmäßigen Abständen werden Informationen an diese eMail-Adresse versandt. Wenn die Übermittlung von Informationen per E-Mail nicht mehr erwünscht ist, können Sie die Zustimmung zum Newsletter jederzeit rückgängig machen. Teilen Sie dies der Firma Schubert Touristik entsprechend schriftlich mit. Diesen Hinweis finden Sie unterhalb jeder Newslettermail.

#### 2.5. Reisegutscheine

Im Rahmen des Reisegutschein-Angebots über die Webseite, werden Daten von Dritten (Name und Vorname) erfasst, um den Gutschein auf diesen Namen auszustellen (berechtigtes Interesse). Diesen Dritten können wir nicht darüber informieren, weil keine weiteren Daten dazu erfasst werden. Dieser Name ist nur für die Ausstellung des Gutscheines notwendig und wird für keine anderen Zwecke verwendet und nur im Rahmen der Abrechnung mit dem Gutscheinempfänger, entsprechend der gesetzlichen Aufbewahrungsfristen (10 Jahre) aufbewahrt. Eine Weitergabe an Dritte findet nicht statt.

## 3. Cookies

Unsere Webseite verwendet Cookies, um Ihnen einen effektiven Umgang und ein benutzerfreundliches Handling zu bieten. Dies macht den Einsatz von Cookies erforderlich und begründet unser berechtigtes Interesse, diese Technik zu nutzen. Die meisten Browser bieten Ihnen die Funktionalität, sich die verwendeten Cookies anzeigen zu lassen. Falls Sie die Verwendung von Cookies jedoch generell unterbinden möchten, besteht dazu bei Ihrem Browser die Möglichkeit, die Annahme und Speicherung neuer Cookies zu verhindern. Um herauszufinden, wie dies bei Ihrem Browser funktioniert, benutzen Sie bitte die Hilfe-Funktion des jeweiligen Browsers. Die Firma Schubert Touristik empfiehlt Ihnen jedoch, die Cookies-Funktionen eingeschaltet zu lassen, da Ihnen nur dann das hohe Niveau des Benutzungskomforts, welches die Firma Schubert Touristik für Sie eingerichtet hat, in vollem Umfang zu Gute kommt. Wir erstellen keine Nutzerprofile aus diesen durch Cookies erfassten Nutzerdaten.

## 4. Sicherheit

Die Firma Schubert Touristik setzt technische und organisatorische Sicherheitsmaßnahmen ein, um zu gewährleisten, dass Ihre personenbezogenen Daten vor Verlust, unrichtigen Veränderungen oder unberechtigten Zugriffen Dritter geschützt sind. In jedem Fall haben nur berechtigte Personen Zutritt zu den persönlichen Daten, und dies auch nur insoweit, als es im Rahmen der oben genannten Zwecke erforderlich ist. Die Sicherheitsmaßnahmen werden ständig den verbesserten technischen Möglichkeiten angepasst.

## 5. Weitere Informationspflichten

Verantwortliche Stelle

**SCHUBERT TOURISTIK GmbH**

Geschäftsführer: Mike Schubert, Normen Fester,

Erik Klawonn

Taubenstr. 8, 06449 Aschersleben

Telefon: 03473/22 666 0, Fax: 03473/ 934 99 69

E-Mail: [info@schubert-touristik.de](mailto:info@schubert-touristik.de)

Datenschutzbeauftragter

**P2 Consult Jürgen Golda**

Wilhelm-Bläser-Str. 3c, 59174 Kamen

Telefon: 02307/28744-88

E-Mail: [datenschutz@schubert-touristik.de](mailto:datenschutz@schubert-touristik.de)

#### 5.2. Speicherdauer

Wir speichern Ihre Daten, solange der Zweck der Speicherung erhalten bleibt (Anfragen, Projekte, Verträge, etc.). Sollte der Zweck entfallen oder Sie die Einwilligung zurückziehen, werden Ihre Daten durch den regelmäßigen Löschlauf gelöscht, sofern keine gesetzlichen Aufbewahrungsfristen eingehalten werden müssen.

#### 5.3. Kinder

Firma Schubert Touristik wird Daten von Kindern wesentlich nicht sammeln und verarbeiten. Sofern Schüler Anfragen stellen, werden wir die Daten nur dann speichern, wenn wir die ausdrückliche Zustimmung der Erziehungsberechtigten haben. Sofern Daten von Kindern dann gespeichert werden dürfen, werden wir diese nur im Rahmen der gesetzlichen Vorgaben weitergeben. Unter den Begriff „Kinder“ fallen die Definitionen aus dem nationalen Recht und den bei uns geltenden gesetzlichen Bestimmungen.

#### 5.4. Profiling Ihrer Daten findet nicht statt

Eine automatische Entscheidungsfindung und/oder ein Profiling mit Ihren Daten findet bei uns nicht statt.

#### 5.5 Ihre Rechte

Sie können uns jederzeit ansprechen, wenn Sie eine Auskunft, eine Löschung, eine Einschränkung oder einen Widerspruch geltend machen wollen. Nutzen Sie dazu die vorhandenen Kontaktdaten. Anfragen müssen schriftlich gestellt werden, damit wir den Anfrager eindeutig identifizieren können.

#### 5.6. Beschwerderecht

Sofern Sie berechtigte Zweifel an unserem Umgang mit Ihren Daten haben, informieren Sie uns, oder wenden Sie sich an die entsprechende Aufsichtsbehörde.

#### 5.7 Änderungen

Wir behalten uns das Recht vor, diese Datenschutzerklärung von Zeit zu Zeit anzupassen. Deshalb empfehlen wir Ihnen eine regelmäßig Durchsicht dieser Erklärung auf unserer Website.

## 6. Webfonts

Auf unserer Webpräsenz werden externe Schriften, z. B. Google Fonts verwendet. Google Fonts ist ein Dienst der Google Inc. („Google“). Die Einbindung dieser Fonts erfolgt durch einen Serveraufruf, in der Regel ein Server von Google in den USA. Dem Server wird in diesem Moment übermittelt, welche unserer Seiten Sie besucht haben. Ebenso wird die IP-Adresse des Endgerätes des Besuchers dieser Internetseiten von Google gespeichert. Weitere Informationen finden Sie in den Datenschutzhinweisen von Google, unter:

[www.google.com/fonts#AboutPlace:about](http://www.google.com/fonts#AboutPlace:about)

[www.google.com/policies/privacy/](http://www.google.com/policies/privacy/)

## 7. Youtube-Videos & Kartenmaterial Google Maps

Unsere Internetseiten beinhalten Plugins von YouTube & Google Maps, beides Dienste von Google Inc., San Bruno/Kalifornien, USA. Wenn Sie mit einem YouTube-Video oder einer Karte von Google Maps ausgestattete Inhalte unserer Webseiten besuchen, wird eine Verbindung zu den Servern von Google aufgebaut. Dabei wird dem Google-Server mitgeteilt, welche Seiten unserer Internetpräsenz durch Sie besucht wurden. Sollten Sie gleichzeitig in Ihrem Google-Account eingeloggt sein, ist es Google möglich, Ihr Surfverhalten mit Ihrem persönlichen Profil zu verknüpfen. Sie können diese Möglichkeit der Zuordnung unterbinden, indem Sie sich zunächst aus Ihrem Account ausloggen. Weitere Informationen zur Erhebung und Nutzung Ihrer Daten durch YouTube bzw. Google erhalten Sie unter [www.youtube.com](http://www.youtube.com) & [www.google.de/maps/](http://www.google.de/maps/)

# SCHUBERT TOURISTIK

*... für Ihre schönsten Tage im Jahr!*

## LUST AUF URLAUB BEKOMMEN?

Dann besuchen  
Sie unsere **NEUE**  
Homepage!

*Alle Reiseangebote  
und viele praktische  
Informationen und Tipps  
finden Sie auf  
**schubert-touristik.de***

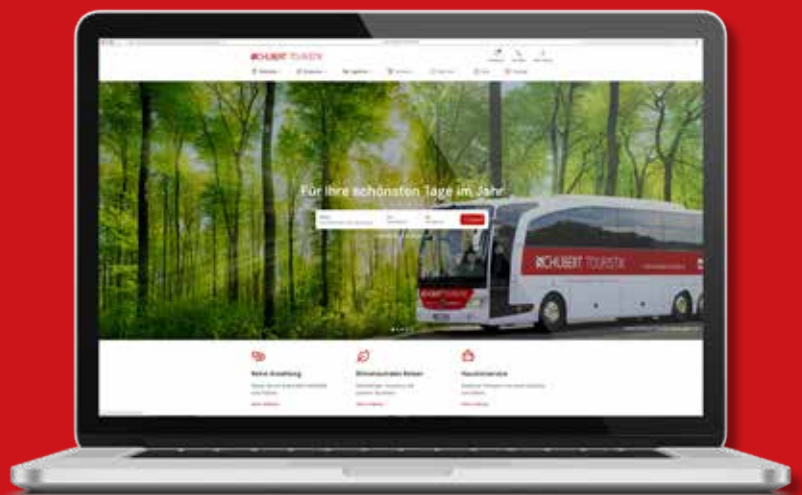

## Unser SCHUBERT TOURISTIK NEWSLETTER!



**NEWSLETTER**  
einfach hier  
scannen

Melden Sie sich an und erhalten Sie  
regelmäßig und direkt Informationen über  
unsere Reisevielfalt und Sonderreisen.

- erscheint jede zweite Woche
- Anmeldung auch möglich unter <https://www.schubert-touristik.de/service/newsletter>

# UNSERE TERMINALS IM SERVICEGEBIET AUF EINEN BLICK

## NUTZEN SIE DIESE TERMINAL-VORTEILE

- ✓ sicheres und kostengünstiges Parken
- ✓ Kaffee & Tee gratis in unseren Terminal-Lounges
- ✓ bequemer Start in den Urlaub
- ✓ 120,- Euro Zustiegsrabatt bei Eigenanreise zum Terminal bzw. zum Zustieg Braunschweig/Hannover ZOB

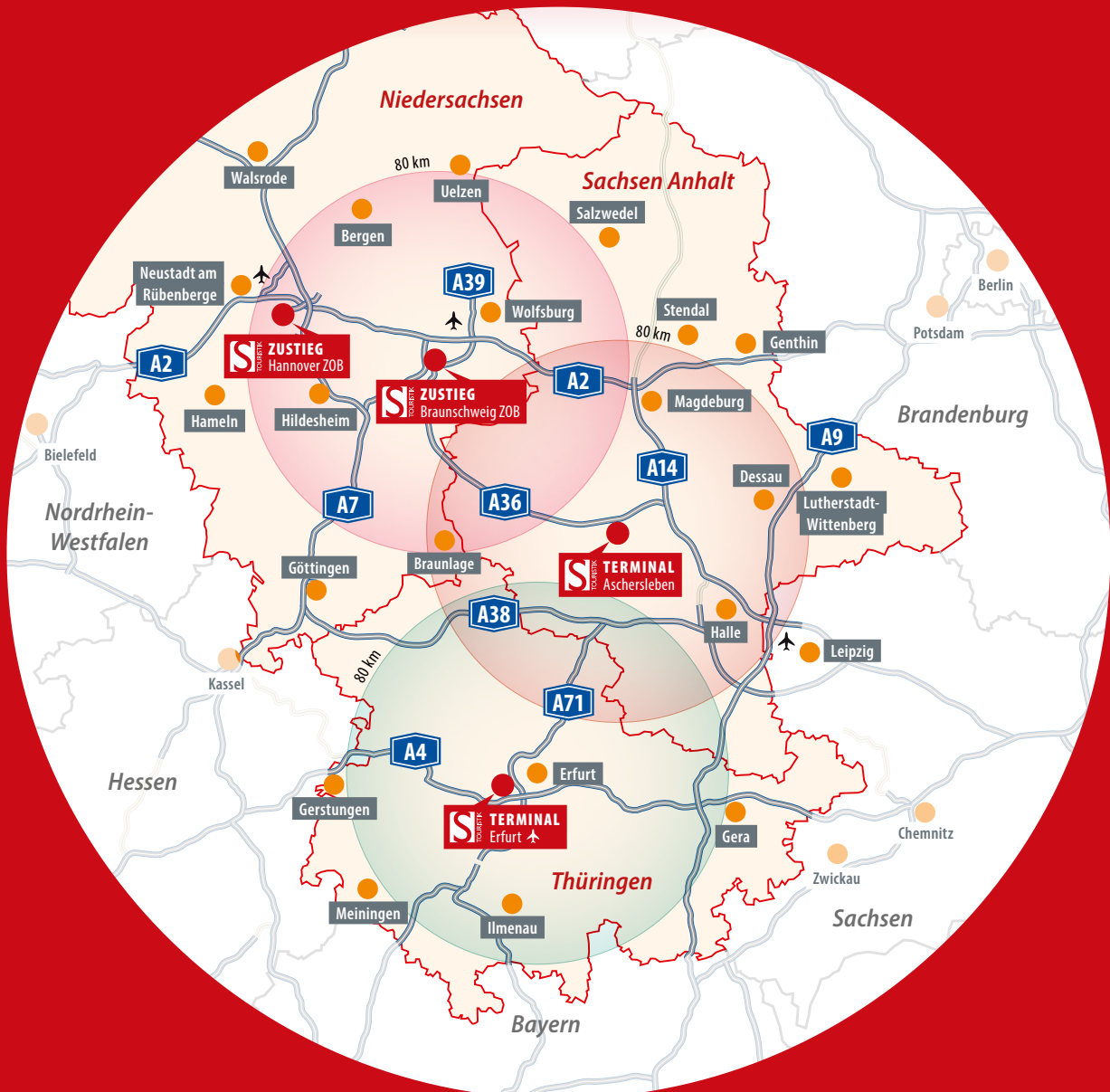

Bei fast allen Reisen ist unser beliebter **ABHOLSERVICE** von Ihrer Haustür und wieder zurück bereits im Reisepreis enthalten. (Gilt nur bei Mehrtagesfahrten – außer Kurreisen.)

### IHR BEQUEMER TAXISERVICE GILT:

- ✓ 80 km um Aschersleben
- ✓ 80 km um Braunschweig einschließlich Hannover
- ✓ 80 km um Erfurt